



Russell Hobbs



- GB
- DE
- FR
- NL
- IT
- ES
- PT
- DK
- SE
- NO
- FI
- RU
- CZ
- SK
- PL
- HR
- SI
- GR
- HU
- TR
- RO
- BG
- AE

24650-56

 www.russellhobbs.com

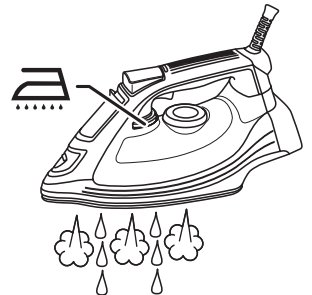
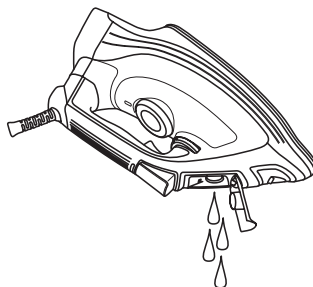
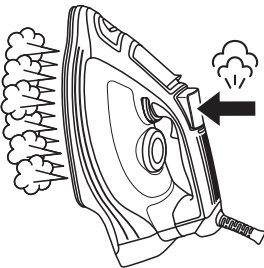
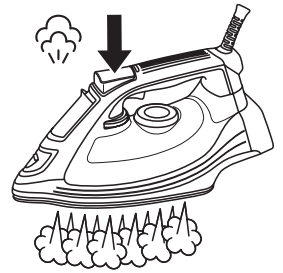
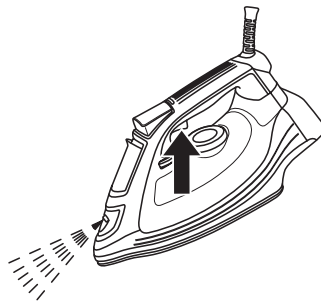
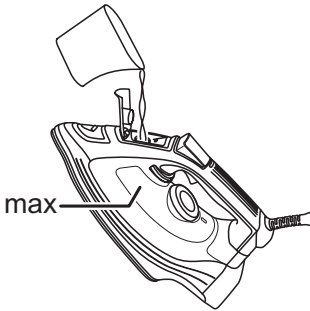
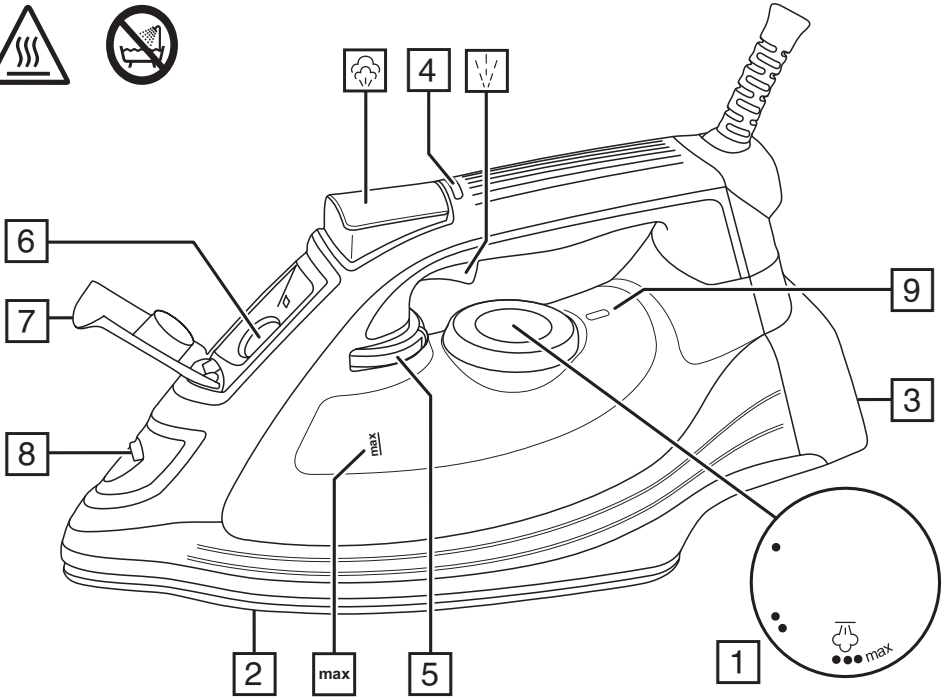

IMPORTANT SAFEGUARDS

Follow basic safety precautions, including:

This appliance can be used by children aged from 8 years and above and persons with reduced physical, sensory or mental capabilities or lack of experience and knowledge if they have been supervised/instructed and understand the hazards involved. Children shall not play with the appliance. Cleaning and user maintenance shall not be done by children unless they are older than 8 and supervised. Use and store the appliance out of reach of children under 8 years.

Use the iron, or set it on its heel, on a stable, level, heat-resistant surface, preferably an ironing board.

Don't leave the iron unattended while plugged in, or while it's standing on the ironing board.

Unplug the iron before filling, before cleaning, and after use.

Don't operate the appliance if it's dropped or damaged, or if it malfunctions or leaks.

If the cable is damaged, return the iron in order to avoid a hazard.

The surfaces of the appliance will get hot during use.

- Do not use this appliance near bathtubs, showers, basins or other vessels containing water.
- Never iron clothing while it is being worn.
- Don't use the appliance for any purpose other than those described in these instructions.
- Don't scratch the soleplate – avoid buttons, zips, etc.
- The appliance has a protective thermal fuse which will blow if it overheats. If this happens, the appliance will stop working, and must be returned for repair.

HOUSEHOLD USE ONLY

PARTS

- | | |
|------------------------|-----------------|
| 1. Temperature control | 6. Water inlet |
| 2. Soleplate | 7. Cover |
| 3. Heel | 8. Spray nozzle |
| 4. Light | 9. Mark |
| 5. Steam control | |







BEFORE USING FOR THE FIRST TIME

- Remove labels, stickers and packaging from the iron and soleplate.
- Don't worry if the iron smokes a little at first. It will stop after a short time.
- Iron an old piece of cotton fabric, to clean the soleplate.





AUTO SHUT-OFF

- If the iron is motionless, it will switch off after about 30 seconds with the soleplate down or on its side, or about 8 minutes if it's upright.
- The light will flash and keep flashing till you move the iron.
- To switch on again, lift it up, tilt it forward, then sit it upright to return to operating temperature.
- No settings are lost during auto shut-off.

PREPARATION

1. Check for textile care symbols (   ).
2. Iron fabrics needing low temperatures  first, then those that need medium temperatures , and finish with those needing high temperatures .

TEMPERATURE SETTING GUIDE

Label marking	Dot setting
 cool – nylon, acrylics, polyester	•
 warm – wool, polyester mixtures	••
 hot – cotton, linen	•••
Max – denim	max
 do not iron	-

If the instructions on the fabric label differ from this guide, follow the instructions on the label.

FILLING

You may use the iron with tap-water, but if you live in a hard water area, you should use distilled water (not chemically descaled or softened water).



If you buy distilled water, check that it's suitable for use in irons.

1. Set the temperature control to • and set the steam control to .
2. Unplug the iron.
3. Hold the iron with the front raised.
4. Open the water inlet cover.
5. Pour slowly, to let the air in the reservoir escape, otherwise you'll cause an air lock and the water will overflow.
6. Don't fill past the **max** marking or water will escape in use.
7. Wipe up any spillage.

SWITCH ON

1. Set the temperature control to • and set the steam control to .
2. Stand the iron on its heel.
3. Put the plug into the power socket (switch the socket on, if it's switchable).
4. Turn the temperature control to bring the setting you want next to the marker. The light will come on.
5. When the iron reaches the temperature you set, the light will go out. It'll then cycle on and off as the thermostat operates to maintain the temperature.

STEAM IRONING

1. To steam iron, set the temperature control to  or higher.
2. Set the steam control to the setting you want,  = no steam,  = high steam.

3. Wait till the light goes out, then start ironing.





SPRAY

Water spotting affects some fabrics. Test this out on a hidden part of the fabric.

1. Lift the iron off the fabric.
2. Aim the spray nozzle at the fabric.
3. Press the  button. You may have to press it 2 or 3 times to pump water through the system.

SHOT OF STEAM



1. Check that the temperature control is at  or higher.
2. Lift the iron off the fabric.
3. Press the  button.
- Leave 4 seconds between shots to let the temperature build up.

DRY IRONING

1. If you're going to be dry ironing for 20 minutes or more, empty the reservoir first to avoid spontaneous bursts of steam.
2. Set the steam control to .
3. Set the desired temperature.
4. Wait till the light goes out, then start ironing.

VERTICAL STEAMING

Remove wrinkles from hanging clothes, hanging curtains, and furnishing fabrics.

- Check that there's adequate ventilation behind the fabric, otherwise moisture may build up, causing mildew.
 - Check that there's nothing behind the fabric that may be damaged by the steam.
 - Check that pockets, turn-ups, and cuffs are empty.
 - Check that there's water in the reservoir.
1. Set the temperature control to **max** and set the steam control to .
 2. Hold the iron close to (but not touching) the fabric.
 3. Press the  button.
 - Leave 4 seconds between shots, to let the temperature build up.



AFTER USE

1. Set the temperature control to **•** and set the steam control to .
2. Unplug the iron.
3. Open the water inlet cover.
4. Hold the iron over a sink, turn it upside down and drain the water from the reservoir.
5. Close the cover.
6. Sit the iron on its heel. Leave it to cool down completely.
7. When it's cold, wipe off any moisture, and wind the cable round the heel.
8. Clean the outside surfaces of the appliance with a damp cloth.
9. Remove spots from the soleplate with a little vinegar.
10. Store the iron on its heel, to avoid corrosion and damage to the soleplate.

SELF CLEAN

To avoid scale build up, use the self clean function at least monthly in normal water areas, more often in hard water areas.

You'll need a basin or a large bowl to catch the water coming out of the soleplate.

1. Fill the reservoir to the **max** mark.
2. Set the temperature control to **max** and set the steam control to .
3. Stand the iron on its heel.
4. Put the plug into the power socket and wait till the light goes out.
5. Hold the iron over the basin or bowl, with the soleplate down.
6. Move the steam control past  to  and hold it there.
7. Gently move the iron to and fro, over the basin or bowl.
8. Water and steam will wash scale and dust through the soleplate, and into the sink.
9. When water and steam stop coming from the soleplate, release the steam control.

ANTI-SCALE

The anti-scale agent incorporated in the iron helps prevent the build-up of scale. Don't use a descaling solution, or you'll destroy the anti-scale agent.

RECYCLING

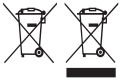

To avoid environmental and health problems due to hazardous substances, appliances and rechargeable and non-rechargeable batteries marked with one of these symbols must not be disposed of with unsorted municipal waste. Always dispose of electrical and electronic products and, where applicable, rechargeable and non-rechargeable batteries, at an appropriate official recycling/collection point.

Lesen Sie die Anleitung, bewahren Sie sie auf und falls Sie das Gerät an Dritte abgeben, geben Sie auch die Anleitung mit.

Entfernen Sie die Verpackung vollständig, bevor Sie das Gerät einschalten.



WICHTIGE SICHERHEITSHINWEISE

Beachten Sie bitte folgende grundlegende Vorsichtsmaßnahmen:

Dieses Gerät ist für die Nutzung von Kindern ab 8 Jahren und älter sowie von Personen mit eingeschränkten physischen, sensorischen und geistigen Fähigkeiten geeignet, wenn ihnen die Handhabung erklärt wurde/ sie dabei beaufsichtigt werden und ihnen die damit verbundenen Gefahren bewusst sind. Kinder sollten nicht mit dem Gerät spielen. Die Reinigung und Instandhaltung des Geräts darf nicht von Kindern durchgeführt werden, es sei denn sie sind älter als 8 Jahre und werden dabei beaufsichtigt. Das Gerät darf nur außer Reichweite von Kindern benutzt bzw. aufbewahrt werden.

Wenn Sie das Bügeleisen verwenden oder auf dem Heck abstellen, tun Sie das bitte auf einer stabilen, ebenen und hitzebeständigen Oberfläche, am besten einem Bügelbrett.

Lassen Sie das Bügeleisen nicht unbeaufsichtigt, während es angeschlossen ist oder während es auf dem Bügelbrett steht.

Ziehen Sie den Stecker beim Befüllen, Reinigen und nach dem Gebrauch.

Verwenden Sie das Gerät nicht, wenn es heruntergefallen oder beschädigt ist, Fehlfunktionen zeigt oder ausläuft.

Weist das Kabel Beschädigungen auf, muss es vom Hersteller, einer Wartungsvertretung des Herstellers oder einer qualifizierten Fachkraft ersetzt werden, um eine mögliche Gefährdung auszuschließen.

 Die Oberfläche des Geräts wird heiß - nicht berühren.

-  Verwenden Sie das Gerät nicht in der Nähe einer Badewanne, einem Behälter oder anderen Gefäßen, die Wasser enthalten.
- Bügeln Sie keine Kleidung direkt am Körper - Sie könnten sich oder andere Personen verletzen.
- Benutzen Sie das Gerät ausschließlich zu den in diesen Anweisungen beschriebenen Zwecken.
- Achten Sie darauf, dass Sie die Bügelsohle nicht verkratzen – vermeiden Sie Knöpfe, Reißverschlüsse, etc.
- Das Gerät hat eine Sicherheitsabschaltung, welche bei Überhitzung einsetzt. Wenn dies geschieht, stoppt das Gerät und muss zur Reparatur gegeben werden.

NUR FÜR DEN GEBRAUCH IM HAUSHALT GEEIGNET

ZEICHNUNGEN

- | | |
|---------------------|----------------------------------|
| 1. Temperaturregler | 6. Einfüllöffnung |
| 2. Bügelsohle | 7. Verschluss der Einfüllöffnung |
| 3. Heck | 8. Sprühdüse |
| 4. Kontroll-Lampe | 9. Markierung |
| 5. Dampfgler | |







VOR ERSTMALIGEM GEBRAUCH

- Entfernen Sie alle Etiketten, Aufkleber oder anderes Verpackungsmaterial vom Bügeleisen und der Bügelsohle.
- Keine Sorge, wenn das Bügeleisen zu Beginn etwas raucht, es wird aufhören, sobald das Heizelement des Bügeleisens durchgeheizt ist.
- Bügeln Sie ein altes Stück Baumwollstoff um die Bügelsohle zu reinigen.

ABSCHALTAUTOMATIK

- Ist das Bügeleisen nicht mehr in Bewegung, wird es sich nach etwa 30 Sekunden abschalten, wenn die Bügelsohle nach unten zeigt und nach etwa 8 Minuten, wenn es aufrecht steht.
- Die Kontroll-Lampe blinkt solange auf, bis Sie das Bügeleisen bewegen.
- Um das Bügeleisen wieder anzuschalten, heben Sie es an und stellen es anschließend aufrecht hin, damit die Betriebstemperatur wieder erreicht wird.

VORBEREITUNG

1. Lesen Sie die Pflegeanleitungen (   ).
2. Bügeln Sie Stoffe, die niedrige Temperaturen  brauchen zuerst, dann die mittleren  und am Ende die, die hohe Temperaturen  benötigen.

AUFFÜLLEN

Das Bügeleisen kann mit Leitungswasser befüllt werden. Wohnen Sie aber in einer kalkreichen Gegend, sollten Sie destilliertes Wasser verwenden (nicht chemisch destilliertes Wasser).

Wenn Sie destilliertes Wasser kaufen, lesen Sie nach, ob dieses für Bügeleisen geeignet ist.





Geben Sie keine Zusätze in das Wasser - dadurch wird das Bügeleisen beschädigt.

1. Ziehen Sie das Netzkabel heraus.
2. Drehen Sie den Temperaturregler auf ●. Stellen Sie den Dampfregler auf ☒.
3. Öffnen Sie die Einfüllöffnung.
4. Füllen Sie das Wasser langsam ein, damit die im Wassertank befindliche Luft entweichen kann und keine Luftblasen entstehen.
5. Füllen Sie nicht über die **max** Markierung, sonst könnte während der Benutzung Wasser austreten.
6. Trocknen Sie verschüttetes Wasser ab.

EINSCHALTEN

1. Drehen Sie den Temperaturregler auf ●. Stellen Sie den Dampfregler auf ☒.
2. Stellen Sie das Bügeleisen auf das Heck.
3. Gerätenetzstecker in die Steckdose stecken.
4. Für die gewünschte Temperatur drehen Sie den Temperaturregler so, dass er auf den Markierungspfeil zeigt.
5. Wenn das Bügeleisen die von Ihnen eingestellte Temperatur erreicht hat, wird die Lampe ausgehen. Sie wird dann in bestimmten Intervallen wieder angehen, um die Temperatur zu halten.



LEITFADEN FÜR DIE TEMPERATUREINSTELLUNG

Etikettmarkierung	Temperatureinstellungen
 Kalt – Nylon, Acryl, Polyester	•
 Warm – Wolle, Polyester-mischungen	••
 Heiß – Baumwolle, Leinen	•••/max
 Nicht bügeln	-



Wenn die Anleitung auf dem Herstelleretikett von diesem Leitfaden abweicht, folgen Sie der Anleitung auf dem Etikett.

DAMPFBÜGELN



1. Wenn Sie mit Dampf bügeln wollen, muss die Temperatur mindestens auf  oder höher eingestellt sein.
2. Stellen Sie den Dampfregler auf die gewünschte Stellung ( = kein Dampf,  = viel)
3. Warten Sie bis die Lampe erlischt, beginnen Sie dann zu bügeln.

SPRÜHEN

Das Besprühen mit Wasser greift manche Stoffe an. Probieren Sie es deshalb erst an einer verborgenen Stelle aus.

1. Heben Sie das Bügeleisen vom Stoff ab.
2. Zielen Sie mit der Sprühdüse auf den Stoff.
3. Die -Taste betätigen. Es könnte sein, dass Sie die Taste 2 bis 3 Mal drücken müssen, um Wasser durch das System zu pumpen.

DAMPFSTOß

1. Wenn Sie mit Dampf bügeln wollen, muss die Temperatur mindestens auf  oder höher eingestellt sein.
2. Heben Sie das Bügeleisen vom Stoff ab.
3. Die -Taste betätigen.
4. Lassen Sie nach jedem Tastendruck 4 Sekunden vergehen, so dass neuer Dampf entstehen kann.

TROCKENBÜGELN

1. Wenn Sie die Trockenbügelfunktion für 20 Minuten oder länger nutzen wollen, sollten Sie den Wassertank vorher leeren um spontanen Dampfausstoß zu vermeiden.
2. Stellen Sie den Dampfregler auf .
3. Warten Sie bis die Lampe erlischt, beginnen Sie dann zu bügeln.



VERTIKALER DAMPF

Um Falten von hängenden Kleidungsstücken, aufgehängten Vorhängen und Dekostoffen zu beseitigen.

- Achten Sie auf eine ausreichende Belüftung hinter den Stoffen, andernfalls könnte sich Feuchtigkeit bilden, die Schimmel verursacht.
 - Überprüfen Sie, dass sich hinter dem Stoff nichts befindet, dass vom Dampf beschädigt werden könnte.
 - Kontrollieren Sie, dass Taschen, Umschläge und Manschetten leer sind.
1. Drehen Sie den Temperaturregler auf **max**. Stellen Sie den Dampfregler auf .
 2. Heben Sie das Bügeleisen vom Stoff ab.



3. Die -Taste betätigen.
4. Lassen Sie nach jedem Tastendruck 4 Sekunden vergehen, so dass neuer Dampf entstehen kann.

NACH DEM GEBRAUCH

1. Drehen Sie den Temperaturregler auf . Stellen Sie den Dampfregler auf .
2. Ziehen Sie den Netzstecker aus der Steckdose.
3. Öffnen Sie die Einfüllöffnung.
4. Halten Sie es über ein Becken, drehen Sie es um und lassen Sie das Wasser durch die Einfüllöffnung aus dem Wassertank herauslaufen.
5. Schließen Sie die Einfüllöffnung.
6. Stellen Sie das Bügeleisen auf das Heck. Lassen Sie es vollständig auskühlen.
7. Wenn es kalt ist, wischen Sie die Wasserrückstände ab und wickeln Sie das Kabel um das Heck.
8. Reinigen Sie die äußeren Oberflächen des Geräts mit einem feuchten Tuch.
9. Entfernen Sie Flecken von der Bügelsohle mit etwas Essig.
10. Lagern Sie das Bügeleisen auf dem Heck, um Korrosion und Schäden an der Bügelsohle zu vermeiden.

SELBSTREINIGUNGSFUNKTION

Damit sich kein Kalk absetzen kann, verwenden Sie bei normalem Wasser mindestens einmal im Monat die Selbstreinigungsfunktion, bei hartem Wasser häufiger. Bei Produkten, die im Garantiezeitraum aufgrund von Mängeln zurückgegeben werden, die auf Kalkablagerungen zurückzuführen sind, wird eine Reparaturgebühr in Rechnung gestellt. Sie werden ein Becken oder eine große Schüssel brauchen um das Wasser, das aus der Bügelsohle austritt aufzufangen.

1. Befüllen Sie den Wassertank bis zur **max** Markierung.
2. Drehen Sie den Temperaturregler auf **max**. Stellen Sie den Dampfregler auf .
3. Stellen Sie das Bügeleisen auf das Heck.
4. Gerätenetzstecker in die Steckdose stecken. Warten Sie bis die Lampe erlischt.
5. Halten Sie das Bügeleisen mit der Bügelsohle nach unten über ein Becken oder eine große Schüssel.
6. Schieben Sie den Dampfregler über die Position  hinaus auf  und halten Sie ihn dort.
7. Schwenken Sie das Bügeleisen über dem Becken oder einer großen Schüssel leicht hin und her. Halten Sie sich fern von dem austretenden Wasser und Dampf.
8. Wasser und Dampf entfernen den Kalk und treten durch die Bügelsohle aus.
9. Sobald kein Wasser oder Dampf mehr aus der Bügelsohle austritt, lassen Sie den Dampfregler los.

ANTI-KALK-FUNKTION

Die in das Bügeleisen integrierte Anti-Kalk-Funktion verhindert die Entstehung von Kalk. Verwenden Sie keine Entkalker. Sie zerstören die Anti-Kalk-Funktion.

RECYCLING



To avoid environmental and health problems due to hazardous substances, appliances and rechargeable and non-rechargeable batteries marked with one of these symbols must not be disposed of with unsorted municipal waste. Always dispose of electrical and electronic products and, where applicable, rechargeable and non-rechargeable batteries, at an appropriate official recycling/collection point.

Lisez les instructions, conservez-les et transférez-les si vous transférez l'appareil.
Retirez tous les emballages avant utilisation.

PRÉCAUTIONS IMPORTANTES

Suivez les précautions essentielles de sécurité, à savoir:

Cet appareil peut être utilisé par des enfants âgés de 8 ans et plus et par des personnes aux aptitudes physiques, sensorielles ou mentales réduites ou ne possédant pas l'expérience et les connaissances suffisantes, pour autant que ces personnes soient supervisées/aient reçu des instructions et soient conscientes des risques encourus.

Les enfants ne peuvent pas jouer avec l'appareil.

Le nettoyage et l'entretien par l'utilisateur ne doivent pas être effectués par des enfants, à moins qu'ils ne soient âgés de plus de 8 ans et qu'ils soient supervisés.

Utilisez et rangez l'appareil hors de portée des enfants.

Utilisez le fer ou placez-le sur son talon, sur une surface stable, plane et résistant à la chaleur, de préférence sur une table à repasser.

Ne laissez jamais le fer sans surveillance pendant qu'il est branché ou pendant qu'il est sur la planche à repasser.

Débranchez le fer avant de le remplir, avant de le nettoyer et après l'usage. N'utilisez pas l'appareil s'il est tombé ou endommagé ou s'il fonctionne mal ou s'il fuit.

Si le câble est abîmé, vous devez le faire remplacer par le fabricant, un de ses techniciens agréés ou une personne également qualifiée, pour éviter tout danger.

 Les surfaces de l'appareil sont chaudes – ne les touchez pas.

-  Veillez à ne pas utiliser cet appareil à proximité de baignoires, douches, lavabos ou autres récipients contenant de l'eau.
- Ne repassez pas les vêtements lorsqu'ils sont portés par une personne – vous risquez de blesser la personne qui les porte.
- N'utilisez pas l'appareil à d'autres fins que celles décrites dans ce mode d'emploi.
- Veillez à ne pas rayer la semelle – évitez les boutons, fermetures éclair, etc.
- L'appareil dispose d'une coupure de protection qui se déclenche en cas de surchauffage. Dans ce cas, l'appareil ne marchera plus et doit être retourné pour être réparé.

POUR UN USAGE DOMESTIQUE UNIQUEMENT

SCHÉMAS

- | | |
|-----------------------|---------------------------|
| 1. Thermostat | 6. Orifice de remplissage |
| 2. Semelle | 7. Couvercle |
| 3. Talon | 8. Pulvérisateur |
| 4. Voyant | 9. Marquage |
| 5. Commande de vapeur | |







AVANT LA PREMIÈRE UTILISATION

- Retirez tous les labels, étiquettes ou emballages du fer et de la semelle.
- Ne vous inquiétez pas si le fer fume légèrement au départ, il s'arrêtera lorsque l'article sèche.
- Repassez un vieux morceau de tissu en coton pour nettoyer la semelle.

ARRÊT AUTOMATIQUE

- Si le fer n'est pas bougé il s'éteint après à peu près 30 secondes s'il est placé sur la semelle ou après à peu près 8 minutes s'il est placé sur le talon.
- Le voyant clignotera et continuera à clignoter jusqu'à ce que vous déplaciez le fer.
- Pour l'allumer de nouveau, soulevez-le, penchez-le vers l'avant, puis posez-le en position verticale pour qu'il revienne à la température de fonctionnement.

PRÉPARATION

1. Cherchez les symboles d'entretien textile ().
2. Commencez par les articles qui doivent être repassés à température modérée , continuez par ceux qui exigent une température médium  et finissez par ceux qui doivent être repassés à une forte température .

REMPLISSAGE

Le fer peut être utilisé avec l'eau du robinet, mais si vous habitez dans une région d'eau dure, veuillez utiliser de l'eau déminéralisée (non pas de l'eau déminéralisée chimiquement).





Si vous achetez de l'eau déminéralisée, assurez-vous qu'elle convient aux fers à repasser.

1. Débranchez l'appareil.
2. Réglez le thermostat sur ●. Réglez la commande de vapeur sur .
3. Ouvrez le couvercle de l'orifice de remplissage.
4. Versez l'eau lentement pour que l'air présent dans le réservoir puisse sortir et pour éviter ainsi un bouchon de vapeur.
5. Ne remplissez pas au-delà du marquage **max** sur le réservoir. Sinon de l'eau fuira lorsque vous utilisez le fer.
6. Fermez le couvercle de l'orifice de remplissage. Nettoyez de l'eau renversée.

MISE EN MARCHÉ



1. Réglez le thermostat sur ●. Réglez la commande de vapeur sur .
2. Placez le fer sur le talon.
3. Branchez la prise sur le secteur.
4. Faites tourner le thermostat pour amener le réglage que vous souhaitez utiliser en face de la marque.
5. Quand la température désirée sera atteinte, le voyant s'éteindra. Le voyant s'allumera et s'éteindra en fonction de l'opération du thermostat pour maintenir la température.

RÉGLAGE DU THERMOSTAT

indications sur l'étiquette	positions du thermostat
 froid – nylon, acrylique, polyester	●
 moyennement chaud – laine, mélanges de polyester	●●
 chaud – coton, lin.	●●●/max
 ne pas repasser	-

Si les instructions sur l'étiquette de l'article ne correspondent pas à ce guide, veuillez suivre les indications sur l'étiquette.

REPASSAGE À LA VAPEUR

1. Si vous prévoyez d'utiliser de la vapeur, le réglage de la température doit être sur  ou plus haut.
2. Réglez la commande de vapeur sur la position désirée ( = pas de vapeur,  = vapeur maximum).
3. Attendez jusqu'à ce que le voyant s'éteigne, puis commencez à repasser.





FONCTION SPRAY

Des gouttes d'eau peuvent avoir des effets non-désirés sur certaines matières. Veuillez tester ceci sur une partie cachée du tissu.

1. Enlevez le fer du tissu.
2. Visez le tissu avec le pulvérisateur.
3. Appuyez sur le bouton .
4. Vous devez probablement appuyer 2 ou 3 fois pour pomper de l'eau à travers le système.

COUP DE VAPEUR



1. Si vous prévoyez d'utiliser de la vapeur, le réglage de la température doit être sur  ou plus haut.
2. Enlevez le fer du tissu.
3. Appuyez sur le bouton .
4. Attendez 4 secondes entre les coups pour permettre que la vapeur se reconstitue.

REPASSAGE À SEC

1. Si vous comptez repasser à sec pendant 20 minutes ou plus, veuillez vider le réservoir d'abord pour éviter des éclats de vapeur.
2. Réglez la commande de vapeur sur .
3. Attendez jusqu'à ce que le voyant s'éteigne, puis commencez à repasser.

VAPEUR VERTICALE

Enlevez des plis de vêtements pendants, de rideaux pendants et de tissus intégrés aux meubles.

- Assurez-vous qu'il y a une ventilation adéquate derrière le tissu, sinon vous risquez le développement d'humidité qui peut causer de la moisissure.
 - Assurez-vous qu'il n'y a rien derrière le tissu que la vapeur pourrait endommager.
 - Assurez-vous que les poches, les revers et les manchettes sont vides.
1. Réglez le thermostat sur **max**. Réglez la commande de vapeur sur .
 2. Enlevez le fer du tissu.
 3. Appuyez sur le bouton .
 4. Attendez 4 secondes entre les coups pour permettre que la vapeur se reconstitue.

APRÈS L'USAGE



1. Réglez le thermostat sur **•**. Réglez la commande de vapeur sur .
2. Débranchez l'appareil.
3. Ouvrez le couvercle de l'orifice de remplissage.
4. Tenez-le au-dessus d'un évier, inclinez-le en avant et laissez l'eau s'écouler du réservoir par l'orifice de remplissage.
5. Fermez le couvercle de l'orifice de remplissage.
6. Placez le fer sur le talon. Laissez-le refroidir complètement.
7. Lorsqu'il est froid, essayez toutes les traces d'humidité et enroulez le cordon autour du talon.
8. Nettoyez l'extérieur de l'appareil avec un chiffon humide.

9. Enlevez des tâches de la semelle avec un peu de vinaigre.
10. Rangez le fer placé sur le talon pour éviter une corrosion et un endommagement de la semelle.

AUTO-NETTOYAGE

Afin d'éviter la formation de tartre, utilisez la fonction d'auto-nettoyage au moins une fois par mois dans les zones où l'eau est normale, plus souvent dans les zones où l'eau est dure.

La réparation de produits retournés sous garantie présentant des défauts liés au tartre sera payante.

1. Vous aurez besoin d'un évier ou d'un grand bac pour recueillir l'eau qui sort de la semelle.
2. Réglez le thermostat sur **max**. Réglez la commande de vapeur sur .
3. Placez le fer sur le talon.
4. Branchez la prise sur le secteur. Attendez jusqu'à ce que le voyant s'éteigne.
5. Tenez le fer au-dessus de l'évier ou du bac avec la semelle vers le bas.
6. Tournez la commande de vapeur en , sur , et tenez-la dans cette position.
7. Maintenez la pression et bougez le fer doucement en avant et en arrière. Éloignez-vous de l'eau et de la vapeur qui en sortent.
8. De l'eau et de la vapeur entraînent avec elles les particules de calcaire et de poussière par la semelle.
9. Lorsque l'eau et la vapeur cessent d'émaner de la semelle, relâchez la commande de vapeur.

FONCTION ANTI-CALCAIRE

La fonction anti-calcaire intégrée dans le fer aide à éviter le développement de calcaire.

N'utilisez pas de liquide anti-calcaire, sinon vous détruisez la fonction anti-calcaire.

RECYCLAGE



Afin d'éviter les problèmes occasionnés à l'environnement et à la santé par des substances dangereuses, les appareils et les batteries rechargeables et non rechargeables présentant l'un de ces symboles ne doivent pas être éliminés avec les déchets municipaux non triés. Éliminez dans tous les cas les produits électriques et électroniques et, le cas échéant, les batteries rechargeables et non rechargeables, dans un centre officiel et approprié de collecte/recyclage.

Lees de instructies, bewaar ze goed en geef ze met het apparaat mee wanneer u deze aan een derde geeft. Verwijder alle verpakkingsmaterialen voor gebruik.

BELANGRIJKE VEILIGHEIDSMATREGELEN

Volg de gebruikelijke veiligheidsmaatregelen, zoals:

Dit toestel kan gebruikt worden door kinderen van 8 jaar en ouder en personen met verminderde lichamelijke, zintuiglijke en verstandelijke vaardigheden of die onvoldoende ervaring of kennis hebben, indien zij onder toezicht staan of goed geïnformeerd zijn en zij de risico's begrijpen.

Kinderen mogen niet met het toestel spelen.

Schoonmaak en gebruikersonderhoud mag niet door kinderen uitgevoerd worden, tenzij ze ouder dan 8 zijn en onder toezicht staan.

Het apparaat dient steeds buiten het bereik van kinderen gebruikt en opgeborgen worden.

Gebruik het strijkijzer of zet het op de achterzijde, op een stabiele, horizontale, hittebestendige ondergrond, bij voorkeur een strijkplank.

Laat het strijkijzer nooit onbeheerd achter met de stekker in het stopcontact, of wanneer deze op de strijkplank staat.

Haal de stekker uit het stopcontact tijdens het vullen, reinigen of na gebruik.

Gebruik het apparaat niet als het gevallen is, beschadigd, slecht functioneert of lekt.

Indien het snoer beschadigd is, moet het door de fabrikant, een technicus of een ander deskundig persoon vervangen worden om eventuele risico's te vermijden.

 Het oppervlak van het toestel zal heet worden – niet aanraken.

-  Gebruik het apparaat niet in de buurt van badkuipen, douches, wastafels of andere reservoirs die water of andere vloeistoffen bevatten.
- Strijk geen kleding terwijl deze gedragen wordt – u kunt de drager verwonden.
- Gebruik het apparaat niet voor andere doeleinden dan degene die in deze gebruiksaanwijzing worden beschreven.
- Let op voor krassen op de zoolplaat – vermijdt knopen, ritssluitingen, etc.
- Het apparaat is uitgerust met een thermische beschermingszekering, die bij oververhitting in werking treedt. Wanneer dit gebeurt, werkt het apparaat niet meer en moet het worden gerepareerd.

UITSLUITEND VOOR HUISHOUDELIJK GEBRUIK

AFBEELDINGEN

- | | |
|------------------------|---------------|
| 1. Temperatuurregelaar | 6. Vulopening |
| 2. Zoolplaat | 7. Deksel |
| 3. Voet | 8. Sproeikop |
| 4. Lampje | 9. Peil |
| 5. Stoomregelaar | |



VOOR HET EERSTE GEBRUIK

- Verwijder alle labels, stickers en verpakkingsmateriaal van het strijkijzer en de zoolplaat.
- Maak u geen zorgen als het strijkijzer in het begin een beetje rookt. Dat zal ophouden tijdens het gebruik.
- Strijk een oude lap katoen om de zoolplaat te reinigen.

AUTOMATISCH UITSCHAKELLEN

- Als het strijkijzer niet wordt gebruikt, zal het automatisch uitschakelen na ongeveer 30 seconden als het op de zoolplaat rust of na 8 minuten als het rechtop staat.
- Het lampje knippert en blijft knipperen tot u het strijkijzer beweegt.
- Om het weer in te schakelen tilt u het op, kantelt het naar voren en zet het rechtop om de functioneringstemperatuur te bereiken.

VOORBEREIDING

1. Controleer de symbolen van de stof ().
2. Strijk eerst de kledingstukken die een lage temperatuur nodig hebben, dan die op middelmatige temperatuur en eindig met de kledingstukken die een hoge temperatuur nodig hebben.

VULLEN

U kunt leidingwater gebruiken. Heeft u echter te maken met hard water, dan kunt u beter gedistilleerd water gebruiken (gebruik geen chemische ontkalkt water)

Wanneer u gedistilleerd water koopt, controleer dan of deze geschikt is voor gebruik in strijkijzers.

1. Haal de stekker uit het stopcontact
2. Zet de temperatuurregelaar op ●. Zet de stoomregelaar op .
3. Open het deksel
4. Niet langzaam, zodat de lucht in het reservoir kan ontsnappen en een luchtslot voorkomen wordt.
5. Vul het reservoir niet verder dan de aanduiding 'max' aangezien er water tijdens het gebruik uit kan lopen.
6. Sluit het deksel. Wanneer u gemorst hebt, veeg dan het water weg.

AANZETTEN

1. Zet de temperatuurregelaar op ●. Zet de stoomregelaar op .
2. Zet het strijkijzer rechtop.
3. Steek de stekker in het stopcontact.
4. Draai de temperatuurregelaar naast de markering van de stand die u wilt instellen.
5. Wanneer het strijkijzer de gewenste temperatuur bereikt, zal het lampje uitgaan. Daarna zal het lampje knipperen om de juiste temperatuur te behouden.

OVERZICHT VOOR DE JUISTE TEMPERAATUURINSTELLING

aanduiding op kledinglabel	temperatuurinstelling
koud – nylon, acryl en polyester	●
warm – wol, mix met polyester	●●
heet – katoen, linnen	●●●/max
niet strijken	-

Wanneer de labelaanduiding verschilt van dit overzicht, volg dan de labelaanduiding.

STOOMSTRIJKEN

1. Wanneer u stoom wilt gebruiken, moet de temperatuur op ☁ of hoger zijn ingesteld.
2. Zet de stoomregelaar op de gewenste stand (☒ = geen stoom, ☁ = hoog).
3. Wacht tot het lampje uitgaat en begin dan te strijken.

SPROEIEN

Waterspatten kunnen op sommige stoffen vlekken maken. Test dit op een verborgen plaats.

1. Houd het strijkijzer boven de stof.
2. Richt de sproeikop op de stof.
3. Druk op de ☁ knop.
4. Het kan zijn dat u 2 of 3 keer de knop moet indrukken om het water door het systeem te pompen.

STOOMSTOOT

1. Wanneer u stoom wilt gebruiken, moet de temperatuur op ☁ of hoger zijn ingesteld.
2. Wanneer u dit niet doet, zal er water op uw kleding druppelen en geen stoom ontstaan.
3. Houd het strijkijzer boven de stof.
4. Druk op de ☁ knop.
5. Wacht 4 seconden tussen iedere stoomstoot, zodat de stoom zich kan ontwikkelen.

DROOGSTRIJKEN

1. Wanneer u gedurende 20 minuten of langer droog gaat strijken, maak het waterreservoir dan leeg, zodat er geen stoom kan vrijkomen.
2. Zet de stoomregelaar op ☒.
3. Wacht tot het lampje uitgaat en begin dan te strijken.

VERTICAAL STRIJKEN

Verwijder de kreuken uit hangende kleding, hangende gordijnen en meubelstoffen.

- Controleer of er voldoende ventilatie achter de stof zit. Mocht dit niet het geval zijn, dan kan vocht zich ophopen en schimmel veroorzaken.
 - Controleer of er niets achter de stof aanwezig is, dat door stoom kan worden beschadigd.
 - Controleer of de zakken leeg zijn, en de omslagen en manchetten verwijderd zijn.
1. Zet de temperatuurregelaar op **max**. Zet de stoomregelaar op ☒.
 2. Houd het strijkijzer boven de stof.
 3. Druk op de ☁ knop.
 4. Wacht 4 seconden tussen iedere stoomstoot, zodat de stoom zich kan ontwikkelen.

NA GEBRUIK

1. Zet de temperatuurregelaar op ●. Zet de stoomregelaar op ☒.
2. Haal de stekker uit het stopcontact.
3. Open het deksel.
4. Houd het strijkijzer boven de gootsteen, draai het ondersteboven en laat het water uit het reservoir lopen via de vulopening.
5. Sluit het deksel.
6. Zet het strijkijzer rechtop. Laat het staan tot het volledig afgekoeld is.
7. Wanneer het strijkijzer is afgekoeld, kunt u eventuele waterdruppels wegvegen en het snoer om de voet wikkelen.
8. Maak de buitenzijde van het apparaat schoon met een vochtige doek.





9. Verwijder eventueel aanwezige vlekken op de zoolplaat met wat azijn.
10. Berg het strijkijzer rechtop op, zodat er geen roest of schade aan de zoolplaat kan ontstaan.

ZELFREINIGING

Om de vorming van kalk te voorkomen, gebruikt u de zelfreinigende functie minstens één keer per maand in regio's met normaal water. Heeft u te maken met hard water dan is zelfreiniging vaker gewenst. Voor geretourneerde producten die onder de garantie vallen en waarbij defecten zijn opgetreden als gevolg van kalkaanslag, worden reparatiekosten in rekening gebracht.

U heeft een wastafel of een grote kom nodig om het water op te vangen dat uit de zoolplaat afkomstig is.

1. Vul het reservoir tot het **max** peil.
2. Zet de temperatuurregelaar op **max**. Zet de stoomregelaar op .
3. Zet het strijkijzer rechtop.
4. Steek de stekker in het stopcontact. Wacht tot het lampje uitgaat.
5. Houd het strijkijzer boven de wastafel of grote kom met de zoolplaat naar beneden.
6. Zet de stoominstelling hoger dan , op , en houd hem daar.
7. Beweeg het strijkijzer zachtjes op en neer boven de wastafel. Zorg ervoor dat u niet in contact komt met de stoom of het weglopende water.
8. Het water en de stoom zullen kalk en stof door de zoolplaat duwen.
9. Wanneer er geen water en stoom meer uit de zool komen, laat u de stoomregelaar los.

ANTI-KALK

Het strijkijzer bevat een anti-kalkmiddel om kalkvorming tegen te gaan.

Gebruik geen ontkalker aangezien dit het aanwezige anti-kalkmiddel kan vernietigen.

RECYCLING



Om milieue- en gezondheidsproblemen door gevaarlijke stoffen te vermijden, mogen apparaten en oplaadbare en niet oplaadbare batterijen met een van deze symbolen niet samen met het huishoudelijk afval worden verwijderd. Breng elektrische en elektronische producten en, indien van toepassing, oplaadbare en niet-oplaadbare batterijen, altijd naar een officieel recycling-/inzamelpunt.

Leggere le istruzioni e conservarle al sicuro. In caso di cessione dell'apparecchio ad altre persone, consegnare anche le istruzioni. Rimuovere tutto l'imballaggio prima dell'uso.

NORME DI SICUREZZA IMPORTANTI

Osservare le precauzioni fondamentali di sicurezza e in particolare quanto segue:

L'apparecchio può essere utilizzato solo da bambini di età uguale o superiore agli otto anni o da persone con ridotte capacità fisiche, sensoriali o mentali che abbiano ricevuto istruzioni appropriate e che abbiano compreso i possibili rischi. I bambini non devono giocare con l'apparecchio. L'uso, la pulizia o la manutenzione dell'apparecchio può essere effettuata solo da bambini di età superiore agli otto anni e sotto la supervisione di un adulto.

Utilizzare e riporre l'apparecchio lontano dalla portata dei bambini.

Utilizzare il ferro da stiro o poggiarlo sulla sua base, su una superficie stabile, piana e resistente al calore, preferibilmente un asse da stiro.

Non lasciare il ferro incustodito con la spina inserita nella presa di corrente o mentre si trova sull'asse da stiro.

Staccare la spina dalla presa di corrente prima di riempire il ferro, prima di pulirlo e dopo averlo utilizzato.

Non utilizzare l'apparecchio se è caduto o è danneggiato o in caso di malfunzionamento o di perdite.

Se il cavo è danneggiato, farlo cambiare dal fabbricante, da un rivenditore autorizzato o da personale similmente qualificato, per evitare pericoli.

 Le superfici dell'apparecchio diventeranno calde – non toccare.

-  Gebruik het apparaat niet in de buurt van badkuipen, douches, wastafels of andere reservoirs die water of andere vloeistoffen bevatten.
- Non passare il ferro sugli abiti mentre sono indossati – potreste causare dei danni alla persona che li indossa.
- Non usare l'apparecchio per altri scopi se non quelli per i quali è stato progettato, di seguito descritti in questo manuale di istruzioni.
- Non graffiare la piastra – evitare di passare su bottoni, zip etc.
- Un fusibile termico di protezione evita un surriscaldamento eccessivo dell'apparecchio. Se il fusibile entra in funzione, l'apparecchio si blocca e deve essere riparato.

SOLO PER USO DOMESTICO

IMMAGINI

- | | |
|--------------------------------|----------------------------|
| 1. Controllo della temperatura | 6. Apertura di riempimento |
| 2. Piastra | 7. Coperchio |
| 3. Base | 8. Beccuccio spray |
| 4. Spia | 9. Segno |
| 5. Controllo vapore | |









PRIMA DI UTILIZZARE L'APPARECCHIO PER LA PRIMA VOLTA

- Rimuovere tutte le eventuali etichette, gli adesivi o parti d'imballaggio dal ferro e dalla piastra.
- Non preoccuparsi se dal ferro appena acceso esce un po' di fumo. Appena si inizierà a utilizzare l'apparecchio il fumo cesserà di uscire.
- Stirare un vecchio scampolo di cotone per pulire la piastra.

AUTOSPEGNIMENTO

- Il ferro si spegne automaticamente se lasciato per 30 secondi con la piastra sull'asse da stiro o dopo 8 minuti se in posizione verticale.
- La spia luminosa lampeggerà fino a quando il ferro non verrà mosso.
- Per riaccendere il ferro, sollevarlo, inclinarlo in avanti, quindi riposizionarlo in verticale per raggiungere la temperatura d'esercizio.

PREPARAZIONE

1. Controllare i simboli per una corretta stiratura dei capi (   .
2. Iniziare a stirare i tessuti che necessitano basse temperature , poi quelli che necessitano medie temperature  e finire con quelli che richiedono alte temperature .

RIEMPIMENTO

Il ferro dovrebbe essere riempito con acqua del rubinetto, ma se si vive in una zona con forte presenza di acqua calcarea, utilizzare l'acqua distillata.

Se si compra dell'acqua distillata, controllare che sia adatta per l'utilizzo nei ferri da stiro.





Non aggiungere nulla nell'acqua: in caso contrario il ferro potrebbe subire danni.

1. Staccare l'apparecchio dalla presa di corrente.
2. Posizionare la temperatura su ●. Posizionare il vapore su .
3. Sollevare il coperchio dell'apertura di riempimento.
4. Versare l'acqua lentamente per permettere all'aria contenuta nel serbatoio di fuoriuscire e di evitare la formazione di bolle d'aria.
5. Non riempire oltre il livello **max** altrimenti si causerebbe una fuoriuscita d'acqua durante l'utilizzo.
6. Abbassare il coperchio dell'apertura di riempimento. Asciugare le gocce.

ACCENSIONE



1. Posizionare la temperatura su ●. Posizionare il vapore su .
2. Mettere il ferro in posizione verticale.
3. Inserire la spina nella presa di corrente.
4. Ruotare la manopola di controllo della temperatura per regolare l'impostazione desiderata vicino all'indicatore.
5. Quando il ferro raggiunge la temperatura desiderata, la spia si spegne. La spia poi si accenderà e si spegnerà ciclicamente perché il termostato funziona per mantenere la temperatura selezionata.

GUIDA PER LA REGOLAZIONE DELLA TEMPERATURA

simboli sull'etichetta del capo	regolazione della temperatura
 freddo - nylon, acrilico, poliestere	●
 caldo - lana, misto poliestere	●●
 bollente - cotone, lino	●●●/max
 non stirare	-

Se le istruzioni sull'etichetta del capo sono diverse da quelle di questa guida, seguire le istruzioni sull'etichetta.

STIRATURA A VAPORE



1. Se si desidera stirare a vapore, la temperatura deve essere impostata su  o su una temperatura superiore.
2. Impostare il vapore dove si desidera (=no vapore,  = vapore massimo).
3. Aspettare fino a quando la spia luminosa non si spegne e cominciare a stirare.

SPRAY

Le macchie d'acqua possono rovinare alcuni tessuti, di conseguenza è meglio testare la funzione spray in un punto nascosto del capo.

1. Sollevare il ferro dal capo.
2. Puntare il beccuccio dello spray sul capo.
3. Premere il pulsante .
4. Premerlo per 2 o 3 volte per pompare l'acqua attraverso il sistema.

COLPO DI VAPORE



1. Se si desidera stirare a vapore, la temperatura deve essere impostata su  o su una temperatura superiore.
2. Se non si imposta una temperatura alta, al posto del vapore uscirà l'acqua.
3. Sollevare il ferro dal capo.
4. Premere il pulsante .
5. Lasciar passare 4 secondi tra un colpo e l'altro per far sì che il vapore abbia il tempo di riformarsi.

STIRATURA A SECCO

1. Se si ha intenzione di utilizzare la funzione stiratura a secco per più di 20 minuti, si consiglia di svuotare il serbatoio per evitare colpi di vapore accidentali.
2. Posizionare il vapore su .
3. Aspettare fino a quando la spia luminosa non si spegne e cominciare a stirare.

VAPORE VERTICALE

Rimuove le pieghe da abiti appesi, da tende e da tessuti per arredamenti.

- Assicurarsi che ci sia una ventilazione adeguata dietro il tessuto, altrimenti potrebbe crearsi umidità, causando la formazione di muffa.
 - Assicurarsi che non ci sia niente dietro il tessuto che possa essere danneggiato dal vapore
 - Controllare che le tasche, i risvolti e i polsini siano vuoti.
1. Posizionare la temperatura su **max**. Posizionare il vapore su .
 2. Sollevare il ferro dal capo.
 3. Premere il pulsante .
 4. Lasciar passare 4 secondi tra un colpo e l'altro per far sì che il vapore abbia il tempo di riformarsi.

DOPO L'UTILIZZO

1. Posizionare la temperatura su **•**. Posizionare il vapore su .
2. Staccare la spina dell'apparecchio dalla presa di corrente.
3. Sollevare il coperchio dell'apertura di riempimento.
4. Posizionarsi con il ferro sopra un lavandino e girarlo per far uscire l'acqua dal serbatoio.
5. Abbassare il coperchio dell'apertura di riempimento.
6. Mettere il ferro in posizione verticale. Lasciare che si raffreddi completamente.





7. Quando è freddo, togliere l'umidità e avvolgere il cavo attorno alla base.
8. Pulire le superfici esterne dell'apparecchio con un panno umido.
9. Rimuovere le macchie sulla piastra con un po' di aceto.
10. Riporre il ferro sempre in verticale per evitare che la piastra si corroda o si danneggi.

FUNZIONE ANTICALCARE

Per prevenire la formazione di calcare, utilizzare la funzione anticalcare almeno una volta al mese in zone con acqua normale, più spesso in zone con acqua dura.

I prodotti ancora in garanzia mandati in riparazione con guasti dovuti alle incrostazioni saranno assoggettati ad un addebito per la riparazione.

Utilizzare una bacinella o un catino/un grosso contenitore per raccogliere l'acqua che fuoriesce dalla piastra.

1. Riempire il serbatoio fino al livello **max**.
2. Posizionare la temperatura su **max**. Posizionare il vapore su .
3. Mettere il ferro in posizione verticale.
4. Inserire la spina nella presa di corrente. Aspettare fino a quando la spia luminosa non si spegne.
5. Tenere il ferro sulla bacinella o sul catino con la piastra rivolta verso il basso.
6. Spostare il controllo vapore dopo , fino a , e mantenerlo in questa posizione.
7. Muovere delicatamente avanti e indietro il ferro. Tenersi lontano dall'acqua e dal vapore che fuoriescono.
8. L'acqua e il vapore che fuoriescono laveranno via le particelle di calcare e polvere dalla piastra.
9. Quando l'acqua e il vapore non usciranno più dalla piastra, rilasciare il tasto del vapore.

FUNZIONE ANTICALCARE

Il sistema anticalcare incorporato nel ferro aiuta a prevenire la formazione del calcare.

Non utilizzare prodotti anticalcare perché danneggerebbero il sistema anticalcare.

RICICLO



Per evitare problemi di salute ed ambientali dovuti a sostanze pericolose, gli apparecchi e le batterie ricaricabili e non ricaricabili contrassegnati con uno di questi simboli non devono essere smaltiti con i rifiuti urbani indifferenziati. Smaltire i prodotti elettrici ed elettronici e, quando possibile, le batterie ricaricabili e non ricaricabili, in un punto di raccolta autorizzato per il riciclo/la raccolta.

Lea las instrucciones, guárdelas en un lugar seguro y, en caso de dar el aparato a otra persona, entrégueselas también.

MEDIDAS DE SEGURIDAD IMPORTANTES

Siga las precauciones básicas de seguridad, incluyendo:

Este aparato puede ser utilizado por niños mayores de 8 años y por personas con discapacidad física, mental o sensorial o sin experiencia en su manejo, siempre que sean supervisadas o guiadas por otra persona y comprendan los posibles riesgos. Los niños no deben jugar con el aparato. Los niños solo deben realizar tareas de limpieza y mantenimiento si son mayores de 8 años y están supervisados por un adulto. Use y guarde el aparato fuera del alcance de los niños menores de 8 años.

Utilice la plancha o colóquela sobre su talón en una superficie estable, nivelada y resistente al calor, a ser posible una tabla de planchar.

No deje la plancha desatendida mientras esté enchufada o apoyada en la tabla de planchar.

Desenchufe la plancha antes de llenarla, limpiarla y después de usarla.

No ponga en funcionamiento el aparato si se ha caído o dañado o gotea y no funciona correctamente.

Si el cable está dañado, devuelva la plancha para evitar cualquier riesgo.

 Las superficies del aparato se calentarán durante el uso.

-  No utilice el aparato cerca de bañeras, duchas, lavabos u otros recipientes que contengan agua.
- No planche sobre ropa puesta, la persona que la lleve sufrirá lesiones.
- No use el aparato para ningún fin distinto a los descritos en estas instrucciones.
- Tenga cuidado de no rayar la suela; evite botones, cremalleras, etc.
- El aparato tiene un fusible térmico de protección que se fundirá si se sobrecalienta. Si esto sucede, el aparato dejará de funcionar y deberá llevarlo a reparar.

SOLO PARA USO DOMÉSTICO

ILUSTRACIONES

- | | |
|---------------------------|-------------------------------|
| 1. Control de temperatura | 6. Entrada de agua |
| 2. Suela | 7. Tapa de la entrada de agua |
| 3. Talonera | 8. Boquilla pulverizadora |
| 4. Luz | 9. Marca |
| 5. Control de vapor | |

ANTES DE USAR POR PRIMERA VEZ







- Retire todas las etiquetas, pegatinas o embalaje de la plancha y de la suela.
- No se preocupe si la plancha produce un poco de humo al principio, parará cuando la resistencia empiece a funcionar.
- Planche un retal viejo de algodón para limpiar la suela.



DESCONEXIÓN AUTOMÁTICA

- Si la plancha no se mueve, se apagará pasados unos 30 segundos si la suela está en posición horizontal, y unos 8 minutos si está en posición vertical.
- La luz parpadeará y continuará parpadearando hasta que mueva la plancha.
- Para volver a encenderla, levántela, inclínela hacia delante y a continuación póngala en posición vertical para volver a la temperatura de funcionamiento.



PREPARACIÓN

1. Compruebe los símbolos del tejido (  ).
2. Plancha primero aquellos tejidos que requieren bajas temperaturas , luego aquellos que requieren temperaturas medias , y finalice con aquellos que necesiten altas temperaturas .



LLENADO

La plancha debe usarse con agua del grifo, pero si el agua de su zona es dura, debe usar agua destilada (no agua descalcificada químicamente).





Si compra agua destilada compruebe que es apta para el planchado.

1. Desenchufe el aparato.
2. Gire el control de temperatura hasta . Gire el control de vapor hasta .
3. Abra la tapa de la entrada de agua.
4. Vierta el agua lentamente para permitir la salida de aire del depósito y evitar que se haga el vacío y el agua se desborde.
5. No llene más allá de la marca **max** o puede que el agua salga cuando la use.
6. Si se ha derramado algo de agua, séquela.

ENCENDIDO



1. Gire el control de temperatura hasta . Gire el control de vapor hasta .
2. Apoye la plancha sobre su talón.
3. Enchufe el aparato a la corriente (encienda el enchufe, si debe encenderse).
4. Gire el control de temperatura hasta alinearlos con el indicador la temperatura que desee.
5. Cuando la plancha alcance la temperatura que usted ha escogido, la luz se apagará. Entonces empezará a encenderse y apagarse ya que el termostato estará trabajando para mantener la temperatura.

GUÍA DE SELECCIÓN DE TEMPERATURA

indicaciones de las etiquetas	selección de temperatura
 frío – nailon, acrílicos, poliéster	•
 templado – lana, mezcla de poliéster	••
 caliente – algodón, lino	•••/max
 no planchar	-

Si las instrucciones en la etiqueta del tejido difieren de las de esta guía, siga las instrucciones de la etiqueta.

PLANCHADO DE VAPOR



1. Si tiene intención de utilizar el vapor, la posición de la temperatura debe ser  o superior.
2. Ponga el control de vapor en la posición que usted quiera ( = sin vapor,  = alto).
3. Espere a que el indicador se apague, entonces empiece a planchar.

PULVERIZACIÓN

Las salpicaduras de agua afectan a algunas telas. Pruébelo primero con alguna zona oculta de la prenda.

1. Levante la plancha del tejido.
2. Apunte la boquilla pulverizadora hacia el tejido.
3. Pulse el botón .
4. Deberá presionar 2 o 3 veces para bombear agua a través del sistema.

GOLPE DE VAPOR



1. Si tiene intención de utilizar el vapor, la posición de la temperatura debe ser  o superior.
2. Levante la plancha del tejido.
3. Pulse el botón .
4. Deje 4 segundos entre cada golpe de vapor para dejar que el vapor se acumule.

PLANCHADO EN SECO

1. Si va a planchar en seco durante 20 minutos o más, vacíe primero el depósito para prevenir ráfagas espontáneas de vapor.
2. Gire el control de vapor hasta .
3. Espere a que el indicador se apague, entonces empiece a planchar.

PLANCHADO VERTICAL

Quite las arrugas de la ropa colgada, cortinas y tejidos en muebles.

- Compruebe que hay suficiente ventilación detrás del tejido, ya que si no podrían aparecer humedad y moho.
 - Compruebe que no hay nada detrás del tejido que pueda ser dañado por el vapor.
 - Compruebe que bolsillos, dobladillos y puños estén vacíos.
 - Compruebe que hay agua en el depósito.
1. Gire el control de temperatura hasta **max**. Gire el control de vapor hasta .
 2. Sostenga la plancha frente al tejido, pero sin tocarlo.
 3. Pulse el botón  (estará utilizando la función de golpe de vapor pero verticalmente).
 4. Deje 4 segundos entre cada golpe de vapor para dejar que el vapor se acumule.

DESPUÉS DEL USO

1. Gire el control de temperatura hasta **•**. Gire el control de vapor hasta .
2. Desenchufe el aparato.
3. Abra la tapa de la entrada de agua.
4. Sosténgala encima del fregadero, gírela del revés y deje caer el agua del depósito a través de la entrada de agua.
5. Cierre la tapa de la entrada de agua.
6. Apoye la plancha sobre su talón. Déjela enfriar completamente.
7. Cuando esté fría, limpie la humedad y enrolle el cable alrededor del talón.
8. Limpie las superficies exteriores del aparato con un paño húmedo.
9. Quite las manchas de la suela con un poco de vinagre.
10. Guarde la plancha apoyada en su talón para evitar la corrosión y que se dañe la suela.



AUTOLIMPIEZA

Para impedir la acumulación de cal, utilice la función de autolimpieza al menos una vez al mes en zonas de agua normal, y con más frecuencia si el agua de su zona es dura.

Los productos en garantía que se devuelvan por acumulación de cal estarán sujetos al pago de la reparación.



Necesitará un bol o un recipiente grande para recoger el agua que salga de la suela.

1. Llene el depósito hasta la marca **max**.
2. Gire el control de temperatura hasta **max**. Gire el control de vapor hasta .
3. Apoye la plancha sobre su talón.
4. Enchufe el aparato a la corriente y espere a que el indicador se apague.
5. Sostenga la plancha sobre el bol o recipiente con la suela hacia abajo.
6. Mueva el control de vapor de  hasta , y aguántelo allí.
7. Desplace ligeramente la plancha de un lado a otro sobre el bol o recipiente.
8. El agua y el vapor eliminarán la cal y el polvo a través de la suela, y estos residuos caerán en el recipiente.
9. Cuando el agua y el vapor dejen de salir de la suela, suelte el control de vapor.

ANTICAL

El agente antical incorporado en la plancha ayuda a prevenir la acumulación de cal.

No use una solución contra la cal o destruirá el agente antical.

RECICLAJE



Para evitar problemas medioambientales y de salud derivados de sustancias peligrosas, los electrodomésticos y las pilas recargables y no recargables en las que aparezca uno de estos símbolos no deben eliminarse junto con los residuos urbanos no seleccionados. Deseche siempre los aparatos eléctricos y electrónicos y, cuando corresponda, las pilas recargables y no recargables, en puntos oficiales de recogida/reciclado adecuados.

Leia as instruções e guarde-as em lugar seguro. Forneça-as também caso venha a fornecer o aparelho a alguém.

MEDIDAS DE PRECAUÇÃO IMPORTANTES

Siga as seguintes instruções básicas de segurança:

Este aparelho pode ser usado por crianças com idade de 8 anos ou superior e pessoas com capacidades físicas, sensoriais ou mentais reduzidas ou com falta de experiência e conhecimentos, desde que supervisionadas/instruídas e que compreendam os riscos envolvidos. As crianças não devem brincar com o aparelho.

A limpeza e manutenção por parte do utilizador não deverão ser feitas por crianças a não ser que tenham mais de 8 anos e sejam supervisionadas.

Utilize e guarde o aparelho fora do alcance das crianças de idade inferior a 8 anos.

Use o ferro, ou apoie-o no seu pé, numa superfície plana, estável e resistente ao calor, de preferência numa tábua de engomar.

Não deixe o ferro sem vigilância enquanto estiver ligado, ou enquanto estiver na tábua de engomar.

Desligue o ferro antes de o encher ou limpar, e depois de o utilizar.

Não utilize o aparelho se estiver danificado, se o seu funcionamento for defeituoso ou se verter.

Se o cabo estiver danificado, devolva o ferro para evitar acidentes.

 As superfícies do aparelho ficarão quentes durante a utilização.

-  Não utilize o aparelho perto de casas de banho, duches, bacias ou outros recipientes que contêm água.
- Não engome as roupas vestidas - a pessoa que as veste sofrerá ferimentos.
- Não utilize o aparelho para quaisquer outras finalidades senão as descritas nestas instruções.
- Tenha cuidado para não arranhar a base. Evite os botões, os fechos éclair, etc.
- Este aparelho possui um fusível térmico de proteção que rebentará se sobreaquecer. Se isto acontecer, o aparelho deixará de funcionar e deverá ser devolvido para reparação.

APENAS PARA USO DOMÉSTICO

ESQUEMAS

- | | |
|----------------------------|--------------------|
| 1. Controlo de temperatura | 6. Entrada de água |
| 2. Placa | 7. Cobertura |
| 3. Pé | 8. Borrifador |
| 4. Luz | 9. Marca |
| 5. Controlo de vapor | |

ANTES DE UTILIZAR PELA PRIMEIRA VEZ





- Retire etiquetas, autocolantes e material de embalar do ferro e da base.
- Não se preocupe se o ferro liberta um bocado de fumo ao princípio. Deixará de o fazer assim que a resistência se adaptar.
- Passe a ferro um pedaço velho de tecido de algodão, para limpar a base.



BLOQUEIO AUTOMÁTICO

- Se o ferro estiver parado, desligar-se-á automaticamente passados uns 30 segundos se estiver com a placa para baixo, ou uns 8 minutos se estiver de pé.
- A luz de desligamento automático piscará e continuará a piscar até que mova o ferro.
- Para o voltar a ligar, erga-o, incline-o para a frente e depois coloque-o sobre a base para permitir que regresse à temperatura de funcionamento.

PREPARAÇÃO

1. Consulte os símbolos referentes aos cuidados a ter com a roupa que quer passar a ferro ()
2. Passe primeiro a ferro as peças de roupa que requeiram temperaturas mais baixas , depois as que requeiram temperaturas médias , e depois passe para as peças que requeiram altas temperaturas .

ENCHIMENTO

O ferro pode ser usado com água da torneira, mas se residir numa área com águas duras, deverá utilizar água destilada (não água quimicamente descalcificada).





Se comprar água destilada, certifique-se de que está rotulada como apta para ferros de passar.

1. Desligue o aparelho.
2. Gire o controlo de temperatura para ●. Gire o controlo de vapor para .
3. Abra a cobertura.
4. Verta a água lentamente para permitir que o ar no depósito saia, evitando um entupimento.
5. Não encha o depósito para lá da marca **max**, ou a água escapará durante a utilização.
6. Limpe o ferro de restos de água.

LIGAR



1. Gire o controlo de temperatura para ●. Gire o controlo de vapor para .
2. Ponha o ferro de pé.
3. Ligue a ficha à tomada elétrica (ligue a tomada, se tiver interruptor).
4. Gire o controlo de temperatura para alinhar a definição que deseja com o marcador.
5. Quando o ferro alcançar a temperatura desejada, a luz apagar-se-á. A partir daí ir-se-á acendendo e apagando à medida que o termóstato trabalha para manter a temperatura.

GUIA DE REGULAÇÃO DA TEMPERATURA

símbolos nas etiquetas	regulação da temperatura
 frio – nylon, acrílico, poliéster	●
 morno - lã, misturas de poliéster	●●
 quente – algodão, linho	●●●/max
 não passe a ferro	-

Se as instruções das etiquetas das peças diferirem deste guia, siga as instruções das etiquetas.

PASSAR A FERRO COM VAPOR



1. Se pretender usar vapor, a definição de temperatura deverá ser  ou superior.
2. Regule o controlo de vapor para o nível desejado ( = sem vapor,  = muito).
3. Espere até a luz se apagar, e então comece a passar a ferro.

BORRIFAR

A água pode marcar alguns tecidos. Antes de começar a borrifar, experimente numa parte escondida da peça.

1. Levante o ferro do tecido.
2. Aponte a ponta do borrifador para o tecido.
3. Prima o botão .
4. Pode ter de pressionar o botão 2 ou 3 vezes para bombear a água pelo sistema.

DISPARO DE VAPOR



1. Se pretender usar vapor, a definição de temperatura deverá ser  ou superior.
2. Levante o ferro do tecido.
3. Prima o botão .
4. Deixe passar uns 4 segundos entre cada disparo, para permitir a formação de vapor.

PASSAR A FERRO A SECO

1. Se for estar a passar a ferro a seco durante 20 minutos ou mais, esvazie primeiro o depósito, para evitar saídas espontâneas de vapor.
2. Gire o controlo de vapor para .
3. Espere até a luz se apagar, e então comece a passar a ferro.

PASSAR A FERRO COM VAPOR NA VERTICAL

Para eliminar rugas de roupa pendurada, cortinas e estofos têxteis.

- Verifique se há ventilação adequada por trás do tecido, para evitar a acumulação de humidade, que poderia provocar o aparecimento de fungos e bolores.
 - Verifique se não há nada por trás do tecido que possa ser danificado pelo vapor.
 - Verifique se os bolsos, dobras e punhos estão vazios.
 - Verifique se há água no depósito.
1. Gire o controlo de temperatura para **max**. Gire o controlo de vapor para .
 2. Segure o ferro próximo do tecido, mas sem o tocar.
 3. Prima o botão .
 4. Deixe passar uns 4 segundos entre cada disparo, para permitir a formação de vapor.

DEPOIS DA UTILIZAÇÃO

1. Gire o controlo de temperatura para **•**. Gire o controlo de vapor para .
2. Desligue o aparelho da corrente elétrica.
3. Abra a cobertura.
4. Segure-o por cima do lava-louças, vire-o ao contrário e esvazie a água do depósito através da entrada de água.
5. Feche a cobertura.
6. Ponha o ferro de pé. Deixe-o arrefecer completamente.
7. Quando estiver frio, elimine qualquer resto de humidade e enrole o cabo à volta do pé.
8. Limpe as superfícies exteriores do aparelho com um pano húmido.
9. Elimine as manchas da placa com um bocado de vinagre.
10. Guarde o ferro de pé, para evitar corrosão e danos à base.

AUTO-LIMPEZA

Para prevenir a formação de calcário, use a função de auto-limpeza com periodicidade mínima mensal em zonas de água normal, e mais frequentemente em zonas de água dura.

Os produtos devolvidos durante a garantia com avarias devido a calcário estarão sujeitos a custos de reparação.



Necessita de um alguidar ou de um recipiente grande para apanhar a água que sair da base.

1. Encha o depósito até à marca **max**.
2. Gire o controlo de temperatura para **max**. Gire o controlo de vapor para ☒.
3. Ponha o ferro de pé.
4. Ligue a ficha à tomada elétrica e aguarde até que a luz se desligue.
5. Segure o ferro por cima do alguidar ou do recipiente, com a base para baixo.
6. Mova o controlo de vapor para lá do ☒ e até ☐ e mantenha-o aí.
7. Mova o ferro suavemente para a frente e para trás sobre o alguidar ou recipiente.
8. A água e o vapor eliminarão o calcário e o pó através da base.
9. Quando a base parar de emitir água e vapor, liberte o controlo de vapor.

ANTI-CALCÁRIO

O ferro possui um agente anti-calcário incorporado que ajuda a evitar a formação de calcário. Não utilize produtos anti-calcário ou destruirá o agente anti-calcário.

RECICLAGEM



Para evitar problemas ambientais e de saúde devido a substâncias perigosas, os aparelhos e baterias recarregáveis e não recarregáveis com um destes símbolos não deverão ser eliminados com o lixo doméstico normal. Elimine sempre os produtos elétricos e eletrónicos e, quando aplicável, as baterias recarregáveis e não recarregáveis, no ponto de reciclagem/recolha oficial apropriado.

Læs vejledningen og behold den til senere brug. Lad den følge med apparatet, hvis det overdrages til andre. Fjern al emballage før brug.

VIGTIGE SIKKERHEDSINSTRUKTIONER

Følg altid de grundlæggende sikkerhedsregler, herunder:

Dette apparat kan anvendes af børn fra 8 år og derover og personer hvis fysiske, sansemæssige eller mentale evner er nedsat, eller personer uden den fornødne erfaring, hvis de er blevet instrueret/har været under opsyn og forstår de forbundne farer. Børn må ikke lege med apparatet.

Rengøring og vedligeholdelse må ikke foretages af børn, medmindre de er over 8 år og holdes under opsyn.

Apparatet skal placeres utilgængeligt for børn, både i brug og under opbevaring.

Brug strygejernnet, eller sæt det på strygejernets hæl på en stabil, plan overflade, der kan tåle høj varme – strygebrættet er at foretrække.

Lad ikke strygejernnet stå uden opsyn mens det er tilsluttet en stikkontakt, eller mens det står på strygebrættet.

Træk stikket ud før påfyldning, før rengøring og efter brug.

Apparatet må ikke bruges, hvis det har været tabt eller er beskadiget, hvis det ikke fungerer korrekt eller lækker.

Hvis ledningen er beskadiget, skal den udskiftes af producenten, serviceværkstedet eller en tilsvarende kvalificeret fagmand, så eventuelle skader undgås.

 **Apparatets overflader bliver varme – rør dem ikke.**

-  Brug ikke dette apparat i nærheden af et badekar, brusebad, håndvask eller andre beholdere med vand.
- Stryg aldrig tøj, mens det bæres på kroppen – det indebærer risiko for brandskader på personen.
- Anvend ikke apparatet til andre formål end dem, der er beskrevet i denne brugsanvisning.
- Undgå at ridse sålen – undgå knapper, lynlåse osv.
- Apparatet har en varmesikring, som sprænger hvis den overophedes. Hvis det sker, holder apparatet op med at fungere, og skal returneres til reparation.

KUN TIL PRIVAT BRUG

TEGNINGER

- | | |
|---------------------|----------------------|
| 1. Temperaturvælger | 6. Vandtilførsel |
| 2. Sål | 7. Vandtilførselslåg |
| 3. Hæl | 8. Sprøjtetuden |
| 4. Indikator | 9. Markør |
| 5. Dampregulering | |







FØR APPARATET TAGES I BRUG FØRSTE GANG

- Fjern alle mærkater, klistermærker og emballage fra strygejernet og sålen.
- Du bør ikke være alarmeret hvis strygejernet ryger en anelse i begyndelsen, det stopper som varmelegemerne varmes igennem.
- Stryg et gammelt stykke bomuldsstof for at rense sålen.

AUTO-SLUK

- Hvis strygejernet ikke bevæges, slukker det efter ca. 30 sekunder, hvis sålen er vandret, eller efter ca. 8 minutter, hvis sålen er opret.
- Auto-sluk-lampen begynder at blinke og fortsætter, indtil du bevæger strygejernet.
- For at tænde apparatet igen løftes det op og vippes fremad, derefter placeres det opret for at vende tilbage til strygetemperaturen.

FORBEREDELSE

1. Tjek tøjet for strygesymboler ().
2. Stryg først materialer der kræver lave temperaturer , derefter de som kræver medium temperaturer , og slut af med de der kræver høje temperaturer .

PÅFYLDNING

Strygejernet kan bruges med vand fra hanen, men hvis du bor i et område med hårdt vand, bør du bruge destilleret vand (ikke kemisk afkalket vand).

Hvis du køber destilleret vand, tjek da at vandet er egnet til strygejern.





Der må ikke tilsættes andre stoffer til vandet – det beskadiger strygejernet.

1. Tag stikket ud af stikkontakten.
2. Indstil temperaturen til ●. Indstil dampreguleringen til .
3. Åben låget for vandtilførslen.
4. Hæld vandet på langsomt, så luften i vandkammeret kan slippe ud og du undgår, at vandet løber over.
5. Fyld ikke over max-markeringen på vandbeholderen, ellers kan vandet lække under brug.
6. Luk låget over vandtilførslen. Tør af hvis vandet er løbet over.

TÆND MASKINEN

1. Indstil temperaturen til ●. Indstil dampreguleringen til .
2. Sæt strygejernet på dets hæl.
3. Sæt ledningen i stikkontakten.
4. Drej temperaturvælgeren, så den ønskede indstilling står ud for markøren.
5. Når strygejernet når den indstillede temperatur, slukkes opvarmingslampen. Den vil herefter tænde og slukke som strygejernet arbejder for at opretholde temperaturen.

GUIDE TIL TEMPERATURINDSTILLINGER

label markering	temperaturindstilling
 kølig – nylon, akryl, polyester	●
 lun – uld, polyester-miks	●●
 varm – bomuld, linned	●●●/max
 stryg ikke	-

Hvis instruktionerne på materialets mærkat adskiller sig fra denne guide, følg da instruktionerne på mærket.

DAMPSTRYGNING

1. Hvis du ønsker at bruge dampfunktionen, skal temperaturen være indstillet til ☁ eller derover.
2. Indstil dampreguleringen til den indstilling du ønsker (☒ = ingen damp, ☁ = høj).
3. Vent til opvarmningslampen slukker, og begynd så at stryge.

SPRAY

Vand påvirker nogle materialer, test dette på en skjult del af materialet.

1. Løft strygejern fra materialet.
2. Sigt med sprøjtetuden på materialet.
3. Tryk på ☁-knappen.
4. Det kan være nødvendigt at trykke 2 eller 3 gange for at pumpe vand igennem systemet.

SKUD DAMP

1. Hvis du ønsker at bruge dampfunktionen, skal temperaturen være indstillet til ☁ eller derover.
2. Hvis temperaturen er lavere får du vand på dit tøj i stedet for damp.
3. Løft strygejern fra materialet.
4. Tryk på ☁-knappen.
5. Vent 4 sekunder mellem hvert skud damp.



TØR-STRYGNING

1. Hvis du skal stryge med et tørt strygejern i 20 eller flere minutter bør du tømme vandbeholderen for at undgå spontane dampudbrud.
2. Indstil dampreguleringen til ☒.
3. Vent til opvarmningslampen slukker, og begynd så at stryge.

VERTIKAL DAMPNING

Fjern rynker fra hængende stoffer, hængende gardiner, og møbelstoffer.

- Tjek at der er tilstrækkelig ventilation bag stoffet, ellers kan det forekomme at der samles fugt, hvilket kan føre til skimmel.
 - Tjek at der ikke er noget bag stoffet, der kan tage skade fra dampen.
 - Tjek at lommer, kraver og opslag er tomme.
1. Indstil temperaturen til **max**. Indstil dampreguleringen til ☒.
 2. Løft strygejern fra materialet.
 3. Tryk på ☁-knappen.
 4. Vent 4 sekunder mellem hvert skud damp.

EFTER BRUG



1. Indstil temperaturen til ●. Indstil dampreguleringen til ☒.
2. Tag stikket ud af stikkontakten.
3. Åben låget for vandtilførslen.
4. Hold strygejern over vasken, vend det på hovedet, og tøm vandet fra vandbeholderen via vandtilførslen.
5. Luk låget over vandtilførslen.
6. Sæt strygejern på dets hæl. Lad det stå for at køle af.
7. Tør den fugt af, der kan danne sig når strygejern er kølet af. Rul derefter kablet rundt om strygejernets hæl.
8. Rengør apparatets udvendige flader med en fugtig klud.
9. Fjern pletter på sålen med en smule eddike.
10. Opbevar strygejern på dets hæl, for at undgå tæring og skade til sålen.

SELVRENSNING

For at forebygge kalkaflejring bruges selvrensningfunktionen mindst én gang om måneden i områder med normalt hårdt vand, og oftere i områder med hårdt vand.

Returnerede produkter, hvis defekter skyldes kalkaflejring, reparerer mod et gebyr.

Brug en balje eller en stor skål til at opfange det vand, der kommer ud af strygejernets sål.

1. Fyld vandbeholderen til **max**-markeringen.
2. Indstil temperaturen til **max**. Indstil dampreguleringen til .
3. Sæt strygejernet på dets hæl.
4. Sæt ledningen i stikkontakten. Vent til opvarmingslampen er slukket.
5. Hold strygejernet over baljen eller skålen med sålen nedad.
6. Flyt dampreguleringen fra  til , og hold den der.
7. Bevæg strygejernet forsigtigt fra side til side. Hold afstand til vandet og den damp der kommer ud af strygejernet.
8. Vand og damp skyller kalkrester og støv gennem sålen, og ned i vasken.
9. Slip dampreguleringen, når der ikke længere kommer vand og damp ud af strygejernets sål.

ANTI-FORKALKNING

Strygejernets anti-kalk legering hjælper med at forekomme forkalkning.

Undgå brug af afkalkningsmidler, ellers kan du komme til at beskadige anti-kalk legeringen.

GENBRUG



For at undgå miljø- og sundhedsmæssige problemer forårsaget af farlige stoffer, må apparater og genopladelige og ikke-genopladelige batterier, der er mærket med et af disse symboler, ikke kasseres sammen med almindeligt husholdningsaffald. Udtjente elektriske og elektroniske produkter samt genopladelige og ikke-genopladelige batterier fra produkterne skal afleveres på en godkendt genbrugsplads eller indsamlingssted.

Läs bruksanvisningen och spara den för framtida bruk. Låt bruksanvisningen följa med om du överlåter apparaten. Ta bort allt förpackningsmaterial före användning.

VIKTIGA SKYDDSÅTGÄRDER

Följ allmänna säkerhetsföreskrifter, däribland följande:

Denna apparat kan användas av barn från 8 års ålder och uppåt och av personer med nedsatt fysisk, sensorisk eller mental förmåga eller med bristande erfarenhet och kunskap, om personerna i fråga är under uppsikt och har fått anvisningar om hur apparaten fungerar och om de har förstått vilka risker som användningen kan medföra. Barn ska inte leka med apparaten.

Rengöring och användarunderhåll ska inte utföras av barn, såvida de inte är över 8 år och är under uppsikt.

Håll apparaten utom räckhåll för barn.

Vid uppehåll i strykningen ska strykjärnet ställas upprätt på stödkanten på en fast, plan och värmetålig yta, helst på en strykbräda.

Lämna inte strykjärnet utan tillsyn när det är inkopplat eller står på strykbrädan.

Dra ur sladden innan du fyller på vatten eller rengör strykjärnet samt efter användning.

Använd inte apparaten om den har skadats vid fall eller på annat sätt, om den har något funktionsfel eller om vattnet läcker ut.

Om sladden är skadad måste den ersättas av tillverkaren, serviceombud eller någon med liknande kompetens för att undvika skaderisker.

h Apparatus ytor blir heta – vidrör dem inte.

- ⊗ Brug ikke dette apparat i nærheden af et badekar, brusebad, håndvask eller andre beholdere med vand.
- Stryk inte kläder direkt mot kroppen – det kan medföra brännskador.
- Använd inte apparaten för några andra ändamål än sådana som beskrivs i denna bruksanvisning.
- Repa inte stryksulan – se upp för knappar, blixtlås och liknande.
- Strykjärnet har en skyddande termosäkring som utlöses vid överhettning. Om detta händer fungerar inte strykjärnet längre och det måste lämnas till reparation.

ENDAST FÖR HUSHÅLLSBRUK

BILDER

- | | |
|----------------------|-----------------------|
| 1. Temperaturreglage | 6. Vatteninlopp |
| 2. Stryksula | 7. Vatteninloppslocka |
| 3. Stödkant | 8. Spraymunstycke |
| 4. Signallampa | 9. Markering |
| 5. Ångreglage | |







FÖRE FÖRSTA ANVÄNDNINGEN

- Ta bort etiketter, dekaler och förpackningsmaterial från strykjärn och stryksula.
- Det är inte farligt om strykjärnet ryker lite i början av användningen, det kommer att upphöra när elementets inställning anpassats.
- Stryk först på en provbit av bomullstyg för att säkerställa att stryksulan är ren.

AUTOMATISK AVSTÄNGNING

- När strykjärnet står stilla stängs det av automatiskt efter cirka 30 sekunder om det står på stryksulan och efter cirka 8 minuter om det står på högkant.
- Den automatiska avstängningslampan blinkar och den fortsätter att blinka tills du börjar stryka igen.
- Slå på strömmen – lyft upp strykjärnet och luta det framåt. Återgå till rätt temperatur – ställ strykjärnet på högkant.

FÖRBEREDELSE

1. Observera symbolerna för textilvård (.
2. Stryk först tyg som kräver låg stryktemperatur , stryk sedan tyg som kräver medeltemperatur  och slutligen tyg som kräver hög temperatur .

PÅFYLLNING

Man kan använda kranvatten till strykjärnet, men om man bor i ett område med hårt vatten bör man använda destillerat vatten (inte kemiskt avkalkat vatten).

Kontrollera att det destillerade vattnet saluförs som lämpligt för strykjärn.





Använd inga tillsatser i vattnet – det skadar strykjärnet.

1. Dra ur sladden till apparaten.
2. Vrid temperaturreglaget till ●. Vrid ångreglaget till .
3. Öppna vatteninloppsluckan.
4. Fyll på vattnet långsamt för att undvika luftblåsor i vattenbehållaren.
5. Fyll inte på vatten över markeringen för maximal nivå (max) på vattenbehållaren, då kommer vattnet att läcka ut vid användningen.
6. Stäng vatteninloppsluckan. Torka upp allt spill.

SLÅ PÅ STRÖMMEN

1. Vrid temperaturreglaget till ●. Vrid ångreglaget till .
2. Ställ strykjärnet på stödkanten.
3. Sätt stickproppen i väggkontakten.
4. Vrid temperaturreglaget så att önskad inställning kommer närmast markeringen.
5. När strykjärnet har uppnått inställningstemperaturen slocknar signallampan. Den kommer sedan att tändas och släckas växelvis allteftersom termostaten justerar temperaturen.

VÄGLEDNING FÖR TEMPERATURINSTÄLLNING

skötselråd - märkning	temperaturinställningar
 kallt – nylon, akryl, polyester	●
 varmt – ull, polyesterblandningar	●●
 hett – bomull, linne	●●●/max
 får inte strykas	-

Det är märkningen på textilierna som gäller om denna vägledning inte överensstämmer med den.

ÅNGSTRYKNING

1. Vid ångstrykning måste temperaturinställningen vara ☁ eller högre.
2. Sätt ångreglaget på önskad inställning (☁ = ingen ånga, ☁☁ = mycket ånga).
3. Börja stryka när signallampan har slocknat.

SPRAYSTRYKNING

Vattenstänk kan skada vissa tyger. Kontrollera om så är fallet på något ställe på tyget där det inte syns.

1. Lyft upp strykjärnet från tyget.
2. Sikta in spraymunstycket mot tyget.
3. Tryck på ☁-knappen.
4. Du måste kanske trycka 2-3 gånger för att vattnet ska kunna pumpas genom systemet.

STRYKNING MED ÅNGPUFF

1. Vid ångstrykning måste temperaturinställningen vara ☁ eller högre.
2. Om den inte är det, kommer det inte ånga utan vatten på kläderna.
3. Lyft upp strykjärnet från tyget.
4. Tryck på ☁-knappen.
5. Vänta 4 sekunder mellan varje puff så att ånga hinner utvecklas.



TORRSTRYKNING

1. Töm först vattenbehållaren om du ska torrstryka 20 minuter eller mer för att undvika plötsligt uppkommande ånga.
2. Vrid ångreglaget till ☁.
3. Börja stryka när signallampan har slocknat.

VERTIKAL STRYKNING

Tar bort skrynklor från hängande kläder och gardiner samt inredningstextilier.

- Kontrollera att det finns tillräcklig ventilation bakom tyget annars kan fukt som leder till mögelangrepp uppkomma.
 - Kontrollera att det inte finns något bakom tyget som kan skadas av ångan.
 - Kontrollera att fickor, fällor och manschetter är tomma.
1. Vrid temperaturreglaget till **max**. Vrid ångreglaget till ☁.
 2. Lyft upp strykjärnet från tyget.
 3. Tryck på ☁-knappen.
 4. Vänta 4 sekunder mellan varje puff så att ånga hinner utvecklas.



EFTER ANVÄNDNING

1. Vrid temperaturreglaget till •. Vrid ångreglaget till ☁.
2. Dra ur sladden till apparaten.
3. Öppna vatteninloppsluckan.
4. Håll strykjärnet över vasken, vänd det upp och ned och töm ut vattnet från vattenbehållaren via vatteninloppet.
5. Stäng vatteninloppsluckan.
6. Ställ strykjärnet på stödkanten. Låt strykjärnet svalna fullständigt.
7. Torka av all fukt när strykjärnet har kallnat och vira sladden runt stödkanten.
8. Rengör ytorna på apparatens utsida med en fuktig trasa.
9. Ta bort fläckar på stryksulan med lite ättika.
10. Förvara strykjärnet stående på stödkanten för att undvika korrosion och skada på stryksulan.

SJÄLVRENGÖRING

För att förhindra kalkavlagringar bör man använda självrengöringsfunktionen minst en gång i månaden om vattnet har en genomsnittlig hårdhetsgrad och ännu oftare i områden med hårt vatten. Produkter med gällande garanti som returneras på grund av något fel orsakat av kalkavlagringar kommer att påläggas reparationsavgift.

Använd ett handfat eller en stor skål att samla upp vattnet som droppar ut från stryksulan.

1. Fyll vattenbehållaren till maximal markering (**max**).
2. Vrid temperaturreglaget till **max**. Vrid ångreglaget till .
3. Ställ strykjärnet på stödkanten.
4. Sätt stickproppen i väggkontakten. Vänta tills signallampan har slocknat.
5. Håll strykjärnet över handfattet eller skålen med stryksulan nedåt.
6. Vrid ångreglaget förbi  till  och låt det vara kvar där.
7. För försiktigt strykjärnet fram och tillbaka. Undvik kontakt med vattnet och ångan som kommer ut.
8. Vatten och ånga kommer att tvätta bort kalk och damm genom stryksulan och ned i vasken.
9. När vatten och ånga slutar komma ut från sulan ska man släppa ångreglaget.

AVKALKNING

Avkalkningsmedlet som finns i strykjärnet bidrar till att undvika att kalkavlagringar bildas.

Använd inte någon avkalkningslösning för då förstörs avkalkningsmedlet.

ÅTERVINNING



För att undvika miljö- och hälsoproblem pga. farliga ämnen får man inte kassera apparater eller laddningsbara och icke-laddningsbara batterier märkta med någon av dessa symboler i osorterat kommunalt avfall. Elektriska och elektroniska produkter och, där tillämpligt, laddningsbara och icke-laddningsbara batterier ska alltid kasseras vid en lämplig, officiell återvinnings-/uppsamlingsstation.

Les instruksjonene, oppbevar dem på et trygt sted, og send de med apparatet hvis du gir det videre. Fjern all emballasje før bruk.

VIKTIG SIKKERHETSTILTAK

Følg sikkerhetsinstruksene, inkludert

Dette apparatet kan brukes av barn fra åtte år og personer med nedsatte fysiske, sansende eller mentale evner eller manglende erfaring eller kunnskap hvis slike personer har fått opplæring eller blir holdt under oppsyn og forstår farene som er tilknyttet bruken av apparatet.

Barn skal ikke leke med apparatet.

Rengjøring og vedlikehold skal ikke utføres av barn med mindre de er over åtte år og holdes under oppsyn.

Bruk og oppbevar apparatet utenfor barns rekkevidde.

Bruk strykejernet, eller sett den med spissen opp på et stabilt og varmesikkert underlag, eller helst på et strykebrett.

Ikke forlat strykejernet når den er tilkoblet, eller når den står på strykebrettet.

Trekk ut kontakten før påfylling, rengjøring og etter bruk.

Ikke bruk apparatet hvis det har falt i bakken eller er skadet, eller hvis det fungerer feilaktig eller lekker.

Hvis kableen er skadet så må den bli erstattet av fabrikanten, servicekontoret eller andre som er kvalifiserte for å unngå fare.

 **Apparatets overflater vil bli varme – ikke ta på dem.**

-  Dypp aldri apparatet i væsker, ikke bruk det på badetrom, nær vann eller utendørs.
- Ikke stryk klærne mens de sitter på noen – dette vil skade den som bærer klærne.
- Ikke bruk apparatet til andre formål enn det som beskrives i disse instruksene.
- Vær forsiktig for å ikke skrape opp sålen – unngå knapper, glidelåser, osv.
- Apparatet har en beskyttende termisk sikring som vil slå ut hvis den overvarmes. Hvis dette skjer så vil apparatet slutte å fungere og må returneres for reparasjon.

KUN FOR BRUK I HJEMMET

FIGURER

- | | |
|-----------------------|--------------------|
| 1. Temperaturkontroll | 6. Vanninntak |
| 2. Såle | 7. Vanninntakskork |
| 3. Fot | 8. Sprutedyse |
| 4. Lys | 9. Merke |
| 5. Dampkontroll | |

FØR FØRSTEGANGSBRUK

- Fjern alle merker, klistremerker eller emballasje fra strykejernet og sålen.
- Ikke bekymre deg hvis strykejernet ryker litt i begynnelsen, det vil opphøre når elementene er vante.
- Stryk et gammelt stykke eller bomullstøy for å rengjøre sålen.



AUTOMATISK UTKOPLING

- Hvis strykejernet ikke flyttes på, vil det slå seg av etter omtrent 30 sekunder med sålen ned, eller etter omtrent 8 minutter hvis det står rett.
- Lyset for automatisk avslåing vil lyse, og fortsetter å lyse til du fjerner strykejernet.
- For å slå det på igjen løfter du det opp, heller det forover, og setter det rett opp for å gå tilbake til driftstemperatur.

FORBEREDELSE



1. Se etter symboler for tekstilsbehandling (   .
2. Stryk stoffer som må ha lav temperatur  først, deretter de som må ha middels temperatur , og avslutt med de som tåler høy temperatur .

PÅFYLLING



Man kan bruke springvann på strykejernet, men hvis du bor i et område med hardt vann så bør du bruke destillert vann (ikke kjemisk destillert vann).

Hvis du kjøper destillert vann, sjekk om det er merket at det er tilegnet for bruk i strykejern.





Ikke tilsett vannet noe – det vil skade strykejernet.

1. Koble fra apparatet
2. Still inn temperaturkontrollen til . Still inn dampkontrollen til .
3. Åpne vanninntakskorken.
4. Hell rolig, slik at luften i beholderen slipper ut, og unngå luftsluse.
5. Ikke overstig **max** merket i beholderen, ellers vil vannet renne ut ved bruk.
6. Lukk vanninntakskorken. Tørk opp søl.

SLÅ PÅ



1. Still inn temperaturkontrollen til . Still inn dampkontrollen til .
2. Sett strykejernet oppreist på dens fot.
3. Ha kontakten i støpselet.
4. Vri temperaturkontrollen slik at innstillingen du ønsker, er overfor markøren.
5. Når strykejernet når temperaturen som er satt, vil lyset slås av. Den vil deretter kretse mellom på og av fordi termostaten vil jobbe med å holde temperaturen.

TEMPERATUR INNSTILLINGSGUIDE

merking av etikett	temperatur innstilling
 kald – nylon, akryl, polyester	•
 varm – ull, polyester blandinger	••
 veldig varm – bomull, lin	•••/max
 ikke stryk	-

Hvis tekstilinstruksene er annerledes fra denne guiden, følg instruksene merket på stoffet.

DAMPSTRYKING



1. Hvis du planlegger å bruke damp, må temperaturinnstillingen være  eller høyere.
2. Sett dampkontrollen til den innstillingen du vil ha ( = ingen damp,  = høy).
3. Vent til lyset slås av, og start så strykningen.

SPRAY

Vannflekker kan påvirke noen stoffer. Test dette ut på en del som ikke vises på stoffet.

1. Løft strykejernet av fra stoffet.
2. Sikt spraytuten mot stoffet.
3. Trykk på .
4. Det kan hende du må trykke på den 2 eller 3 ganger for å pumpe vannet gjennom systemet.

DAMPTRYKK



1. Hvis du planlegger å bruke damp, må temperaturinnstillingen være  eller høyere.
2. Hvis du ikke gjør det så vil du få vann på klærne dine og ikke damp.
3. Løft strykejernet av fra stoffet.
4. Trykk på .
5. La det gå 4 sekunder mellom hvert trykk for å la dampen bygge seg opp.

STRYKING UTEN DAMP

1. Hvis du skal stryke uten damp i 20 minutter eller mer, tøm først beholdren for å unngå spontane damplekkasjer.
2. Still inn dampkontrollen til .
3. Vent til lyset slås av, og start så strykingen.

VERTIKAL DAMP

Fjern skrukker fra hengende klær, hengende gardiner og møbelstoffer.

- Sjekk om det er tilfredstillende ventilasjon bak stoffet, ellers så kan fuktighet bygge seg opp og forårsake jordslag.
 - Sjekk at det ikke er noe bak stoffet som kan bli skadet av dampen.
 - Sjekk at lommer, kanter og linninger er tomme.
1. Still inn temperaturkontrollen til **max**. Still inn dampkontrollen til .
 2. Løft strykejernet av fra stoffet.
 3. Trykk på .
 4. La det gå 4 sekunder mellom hvert trykk for å la dampen bygge seg opp.

ETTER BRUK

1. Still inn temperaturkontrollen til **•**. Still inn dampkontrollen til .
2. Koble fra apparatet
3. Åpne vanninntakskorken.
4. Hold den over en vask, snu den oppned og la vannet renne ut fra beholdren via vanninntaket.
5. Lukk vanninntakskorken.
6. Sett strykejernet oppreist på dens fot. La det kjøles fullstendig ned.
7. Når den er kald, tørk vekk eventuel fuktighet og rull ledningen rundt foten.
8. Tørk utvendige overflater av apparatet med en dampet klut.
9. Fjern flekker fra såleplaten med litt eddik.
10. Lagre strykejernet stående på foten for å unngå korrosjon og skader på såleplaten.

SELVRENS



For å unngå at det bygger seg opp kalk over tid kan du bruke selvrensfunksjonen minst én gang i måneden i områder med normalt vann, og oftere i områder med hardt vann.

Produkter som returneres under garanti med feil grunnet kalk vil få reparasjonskostnader.

Du trenger en beholder eller en stor bolle for å fange opp vannet som kommer ut av sålen.

1. Fyll beholderen til **max** merket.



2. Still inn temperaturkontrollen til **max**. Still inn dampkontrollen til .
3. Sett strykejernet oppreist på dens fot.
4. Ha kontakten i støpselet. Vent til lyset slås av.
5. Hold strykejernet over beholderen eller bollen med sålen ned.
6. Flytt dampkontrollen forbi , til , and hold den der.
7. Flytt strykejernet forsiktig fram og tilbake. Hold avstand til rennende vann og damp.
8. Vann og damp vil fjerne belegg og støv via såleplaten til vasken.
9. Når det ikke lenger kommer vann og damp fra strykeplaten, åpner du dampkontrollen.

ANTI-BELEGG

Den anti-belegg middelet som er innebygd i strykejernet forhindrer at det bygges opp belegg. Ikke bruk en beleggmiddeelløsning, du kan skade anti-belegg middelet.

RESIRKULERING



For å unngå miljø- og helseproblemer på grunn av farlige stoffer, må apparater og oppladbare og ikke-oppladbare batterier markert med en av disse symbolene ikke kastes i usortert offentlig avfall. Kast alltid elektriske og elektroniske produkter og, hvis relevant, oppladbare og ikke-oppladbare batterier, på et egnet retursted for offentlig resirkulering/innsamling.

Lue käyttöohjeet, säilytä ne ja anna ne laitteen mukana, mikäli luovutat sen toiselle henkilölle. Poista kaikki pakkausmateriaali ennen käyttöä.

TÄRKEITÄ VAROTOIMIA

Seuraa perusvarotoimia, muun muassa seuraavia ohjeita:

Laitetta saavat käyttää yli 8-vuotiaat lapset ja henkilöt, joiden fyysinen, aistienvaarainen tai henkinen toimintakyky on heikentynyt, tai joilla ei ole kokemusta ja tietoa, jos heitä valvotaan/ohjeistetaan, ja he ymmärtävät käyttöön liittyvät vaarat. Lapset eivät saa leikkiä laitteella.

Lapset eivät saa puhdistaa tai tehdä hoitotoimia, jos he eivät ole yli 8-vuotiaita ja valvonnan alla.

Käytä ja säilytä laitetta poissa lasten ulottuvilta.

Käytä silitysrautaa ja laita se kannalleen vakaalla, vaakasuoralle, kuumuutta kestäväälle pinnalle mieluiten silityslaudalle.

Älä jätä silitysrautaa vaille silmälläpitoa, kun se on kytketty sähköverkkoon tai kun se on silytysalustalla.

Irrota silitysrauta sähköverkosta ennen sen täyttämistä ja puhdistamista ja aina käytön jälkeen.

Älä käytä laitetta, jos se on pudonnut tai vaurioitunut, se toimii virheellisesti tai se vuotaa.

Jos sähköjohto on vahingoittunut, se pitää antaa valmistajan, tämän huoltopalvelun tai vastaavan pätevyyden omaavan henkilön vaihdettavaksi vaarojen välttämiseksi.

 Pinnat tulevat kuumiksi - älä koske.

 Dypp aldri apparatet i væsker, ikke bruk det på baderom, nær vann eller utendørs.

- Älä silitä vaatteita kenenkään päällä – se aiheuttaa henkilövahingon.
- Älä käytä laitetta muihin kuin tässä käyttöohjeessa kuvattuihin tarkoituksiin.
- Varo, että et naarmuta pohjalevyä – vältä nappeja, vetoketjuja jne.
- Laitteessa on suojaava lämpösuulake, joka palaa, jos laite kuumenee liikaa. Jos näin tapahtuu, laite lakkaa toimimasta ja se on palautettava korjattavaksi.

VAIN KOTIKÄYTTÖÖN

PIIRROKSET

- | | |
|--------------------|----------------------------|
| 1. Lämpötilansäätö | 6. Veden sisääntulo |
| 2. Pohjalevy | 7. Veden sisääntulon kansi |
| 3. Kanta | 8. Suihkutussuutin |
| 4. Valo | 9. Merkki |
| 5. Höyrynsäätö | |





ENNEN ENSIMMÄISTÄ KÄYTTÖKERTAA

- Poista kaikki etiketit, tarrat ja pakkausmateriaalit silitysraudasta ja sen pohjalevystä.
- Ei ole syytä huolestua, jossa laite savuttaa hieman aluksi, se loppuu, kun elementti puhdistuu.
- Silitä vanhaa puuvillakangaskappaletta pohjalevyn puhdistamiseksi.

AUTOMAATTINEN SAMMUTUS

- Silitysraudasta katkeaa virta automaattisesti, jos se on liikkumatta vaaka-asennossa noin 30 sekuntia tai liikkumatta pystyasennossa noin 8 minuuttia.
- Automaattisen virrankatkaisun merkkivalo alkaa vilkkua ja jatkaa vilkkumista kunnes silitysrautaa liikutetaan.
- Silitysrauta kytkeytyy jälleen päälle ja kuumenee toimintalämpötilaan, kun nostat sen ylös, kallistat sitä eteenpäin ja asetat pystyasentoon.

VALMISTELU



1. Tarkasta tekstiilin hoitosymbolit (.
2. Silitä ensin kankaita, jotka vaativat matalaa lämpötilaa , sitten niitä, jotka vaativat keskitasoista lämpötilaa  ja lopuksi korkeaa lämpötilaa  vaativia kankaita.

TÄYTTÖ



Silitysrautaa voi käyttää vesijohtovedellä, mutta jos asut alueella, jossa vesi on kovaa, sinun on tislattava vesi (tai käytä kemiallisesti tislattua vettä).

Jos ostat tislattua vettä, tarkista, että se sopii silitysraudoille.

Älä käytä silitysraudassa muuta kuin vettä, muutoin silitysrauta vaurioituu.

1. Irrota laite sähköverkosta.
2. Aseta lämpötilansäädin asentoon . Aseta höyrynsäädin asentoon .
3. Avaa veden sisääntulon kansi
4. Kaada hitaasti, jotta ilma poistuu säiliöstä ja vältät ilmalukon.
5. Älä ylitä säiliössä olevaa **max** -merkkiä tai vettä pääsee valumaan käytössä.
6. Sulje veden sisääntulon kansi. Pyyhi yli valunut vesi.

KYTKE LAITE PÄÄLLE



1. Aseta lämpötilansäädin asentoon . Aseta höyrynsäädin asentoon .
2. Laita silitysrauta kannalleen.
3. Laita pistoke kiinni pistorasiaan.
4. Käännä lämpötilansäätöä siten, että haluamasi asetus on merkin kohdalla.
5. Merkkivalo sammuu, kun silitysrauta saavuttaa asetetun lämpötilan. Se syttyy ja sammuu sitten termostaatin toimiessa ja pitäessä lämpötilan tasaisena.

LÄMPÖTILAN SÄÄTÖOPAS

etiketin merkintä	lämpötilavalinta
 viileä – nylon, akryyli, polyesteri	•
 lämmin – villa, polyesteriseokset	••
 kuuma – puuvilla, pellava	•••/max
 älä silitä	-

Jos kankaan etiketin ohjeet poikkeavat tästä oppaasta, noudata etiketin ohjeita.

HÖYRYSILITYS



1. Jos haluat käyttää höyryä, lämpötila-asetuksen tulee olla  tai korkeampi.
2. Aseta höyrynsäätö haluamaasi asetukseen ( = ei höyryä,  = korkea).
3. Odota kunnes merkkivalo sammuu, ja aloita sitten silitäminen.

SUIHKE

Veden suihkutuspaine vaikuttaa joihinkin kankaisiin. Testaa tämä jollain kankaan piilossa olevalla osalla.

1. Nosta silitysrauta ylös kankaalta.
2. Suuntaa suihkutussuutin kankaalle.
3. Paina -painiketta.
4. Sinun on ehkä painettava 2 tai 3 kertaa pumpataksesi vettä järjestelmän läpi.

HÖYRY-SUIHKE



1. Jos haluat käyttää höyryä, lämpötila-asetuksen tulee olla  tai korkeampi.
2. Jos et toimi näin, vaatteille joutuu vettä, ei höyryä.
3. Nosta silitysrauta ylös kankaalta.
4. Paina -painiketta.
5. Jätä 4 sekuntia suihkausten välille, jotta höyryä voi muodostua.

KUIVASILITYS



1. Jos aiot sillittää ilman höyryä 20 minuuttia tai pidempään, tyhjennä säiliö ensin, jotta vältät höyryn spontaanin purkautumisen.
2. Aseta höyrinsäädin asentoon .
3. Odota kunnes merkkivalo sammuu, ja aloita sitten sillittäminen.

HÖYRYTYS PYSTYASENNOSSA

Poista rypyt ripustimella roikkuvista vaatteista, verhoista tai sisustuskankaista.

- Tarkasta, että kankaan taustapuolella on riittävästi ilmankiertoa, muuten kosteus kerääntyy ja aiheuttaa hometta.
 - Tarkasta, että kankaan taustapuolella ei ole mitään, mitä höyry voisi vahingoittaa.
 - Tarkasta, että taskut, käänteet ja hihat ovat tyhjiä.
1. Aseta lämpötilansäädin asentoon **max**. Aseta höyrinsäädin asentoon .
 2. Nosta silitysrauta ylös kankaalta.
 3. Paina -painiketta.
 4. Jätä 4 sekuntia suihkausten välille, jotta höyryä voi muodostua.

KÄYTÖN JÄLKEEN

1. Aseta lämpötilansäädin asentoon . Aseta höyrinsäädin asentoon .
2. Irrota laite sähköverkosta.
3. Avaa veden sisääntulon kansi.
4. Pitele silitysrautaa tiskialtaan yllä, käännä se ylösalaisin ja anna veden valua säiliöstä veden sisääntulon kautta.
5. Sulje veden sisääntulon kansi.
6. Laita silitysrauta kannalleen. Anna sen jäähtyä kokonaan.
7. Kun silitysrauta on jäähtynyt, pyyhi kosteus pois ja kierrä johto kannan ympärille.
8. Poista pohjalevyn tahrat tilkalla etikkaa.
9. Säilytä silitysrauta kannallaan, jotta vältät pohjalevyn ruostumisen ja vahingoittumisen.



AUTOMAATTINEN PUHDISTUS

Käytä automaattista puhdistustoimintoa ainakin kerran kuukaudessa normaalin veden alueilla ja useammin kovan veden alueilla, jotta kalkin kerääntyminen estetään.

Jos tuote on takuun alainen ja siinä on kalkinpoiston laiminlyönnin aiheuttamia vikoja, laitteen korjauksesta veloitetaan.

Tarvitset altaan tai ison kulhon, johon pohjalevystä ulos tuleva vesi kerätään.



1. Täytä säiliö **max**-merkkiin saakka.
2. Aseta lämpötilansäädin asentoon **max**. Aseta höyrynsäädin asentoon .
3. Laita silitysrauta kannalleen.
4. Laita pistoke kiinni pistorasiaan. Odota, kunnes merkkivalo sammuu.
5. Pidä silitysrautaa altaan tai kulhon yläpuolella pohjalevy alaspäin.
6. Siirrä höyrynsäädin merkin  ohi kohtaan  ja pidä se tässä asetuksessa.
7. Liikuta silitysrautaa varovasti edestakaisin. Pysy poissa purkautuvan veden ja höyryn luota.
8. Vesi ja höyry huuhtelevat kalkkikarstan ja lian pohjalevyn läpi tiskialtaaseen.
9. Kun vettä ja höyryä ei enää tule pohjalevystä, vapauta höyrynsäätö.

KALKKIKARSTAN POISTO

Silitysraudassa oleva kalkkikarstan esto ehkäisee kalkkikarstan muodostumisen.

Älä käytä kalkkikarstaa poistavia liuottimia tai muuten estät kalkkikarstan eston toiminnan.

KIERRÄTYS



Jotta vältettäisiin vaarallisista aineista ympäristölle ja terveydelle koituvat haitat, näillä symboleilla varustettuja laitteita sekä ladattavia ja kertakäyttöisiä paristoja ei saa hävittää lajittelemattomana sekajätteenä. Hävitä sähkö- ja elektroniikkatuotteet sekä, mikäli sovellettavissa, ladattavat ja kertakäyttöiset paristot asianmukaiseen viralliseen kierrätys-/keräilypisteeseen.

ЭЛЕКТРОУТЮГ

Внимательно ознакомьтесь с инструкцией и сохраните ее. Передавайте изделие вместе с инструкцией.

ВАЖНЫЕ МЕРЫ ПРЕДОСТОРОЖНОСТИ

Следуйте основным инструкциям по безопасности, включая следующие:

Использование данного устройства детьми старше 8 лет, лицами с ограниченными физическими, сенсорными или умственными способностями, недостатком опыта или знаний допускается при условии контроля или инструктажа и осознания связанных рисков. Детям запрещено играть с устройством.

Очистку и обслуживание устройства могут выполнять дети старше 8 лет при условии наблюдения взрослыми.

Используйте и храните прибор в местах недоступных для детей.

Когда не используете утюг, ставьте его на заднюю поверхность на устойчивой, ровной, жаростойкой поверхности, предпочтительно на гладильной доске.

Не оставляйте утюг без присмотра, если он включен в сеть или когда он стоит на гладильной доске.

Отключайте утюг от сети перед наполнением, чисткой и после использования.

Не используйте прибор, если он падал или был поврежден или если он работает с перебоями или пропускает воду.

Если кабель поврежден, он должен быть заменен производителем, сервисным агентом или другим квалифицированным лицом для предотвращения опасности.

 Поверхности устройства нагреваются — не прикасайтесь к ним.

-  Не пользуйтесь устройством вблизи ванны, душа, бассейна или прочих емкостей с водой.
- Не гладьте одежду на человеке – это приведет к его травмированию.
- Прибор не может работать от внешнего таймера или дистанционной системы управления.
- Не царапайте подошву утюга – избегайте глажения кнопок, застежек и т.д.
- Прибор имеет защитный термостойкий предохранитель, который перегорит при перегреве. Если это произойдет, прибор перестанет работать и его необходимо будет вернуть для ремонта.

ТОЛЬКО ДЛЯ БЫТОВОГО ИСПОЛЬЗОВАНИЯ

ИЛЛЮСТРАЦИИ

- | | |
|---------------------------|-----------------------------------|
| 1. Регулятор температуры | 6. Водозаборное отверстие |
| 2. Подошва | 7. Крышка водозаборного отверстия |
| 3. Задняя поверхность | 8. Распылитель |
| 4. Индикатор | 9. Символ |
| 5. Ручка регулировки пара | |







ПЕРЕД ПЕРВЫМ ИСПОЛЬЗОВАНИЕМ ПРИБОРА

- Удалите все лейблы, стикеры или упаковку с утюга и подошвы.
- Не беспокойтесь, если сначала утюг испускает дым, это прекратится, когда элемент термостабилизируется.
- Прогладьте кусок старой хлопчатобумажной ткани для того, чтобы очистить подошву.

АВТОМАТИЧЕСКОЕ ОТКЛЮЧЕНИЕ

- Если утюг будет неподвижен в горизонтальном положении приблизительно 30 секунд, или в вертикальном положении в течение 8 минут, он отключится.
- Индикатор начнет и будет продолжать мигать, пока Вы не сдвинете утюг.
- Чтобы снова включить утюг, поднимите его, наклоните вперед, после чего поставьте вертикально, чтобы вернуться к рабочей температуре.

ПОДГОТОВКА



1. Проверьте символы ткани () .
2. Сначала гладьте материалы, предназначенные для глажки на низкой температуре , затем те, что предназначены для средней температуры , и закончите теми, которые предназначены для высоких температур .

НАПОЛНЕНИЕ



Утюг можно использовать с водой из-под крана, но если в вашей местности жесткая вода, используйте дистиллированную воду (не химически очищенную).

Если Вы покупаете дистиллированную воду, проверьте, чтобы она подходила для утюгов.





Не добавляйте ничего в воду – это повредит утюг.

1. Отключите прибор от электросети.
2. Установите регулятор температуры на . Установите ручку регулировки пара на .
3. Откройте крышку водозаборного отверстия
4. Наливайте медленно, чтобы воздух мог выйти из резервуара и не образовалось воздушной пробки.
5. Не наливайте воду выше символа  на резервуаре, иначе она будет выливаться при использовании.
6. Закройте крышку водозаборного отверстия. Вытрите пролитую воду.

ВКЛЮЧЕНИЕ



1. Установите регулятор температуры на . Установите ручку регулировки пара на .
2. Поставьте утюг на заднюю поверхность.
3. Вставьте вилку в розетку.
4. Поверните регулятор температуры так, чтобы желаемая установка находилась возле указателя.
5. Когда утюг разогреется до установленной температуры, лампочка погаснет. Затем лампочка поочередно включается и выключается во время поддержания термостатом нужной температуры.

РУКОВОДСТВО ПО УСТАНОВКЕ ТЕМПЕРАТУРЫ

маркировка	установка температуры
 холодный – нейлон, акрил, полиэстер	•
 теплый – шерсть, примеси полиэстера	••
 горячий – хлопок, лен/деним, джинсовая ткань	•••/max
 гладить запрещено	-

Если инструкции на ткани отличаются от указанных здесь, следуйте инструкциям на ярлыке.

ПАРОВОЕ ГЛАЖЕНИЕ



1. Если вы намерены использовать пар, температуру необходимо установить на  или выше.
2. Установите ручку регулировки пара на нужное вам значение ( = нет пара,  = высокий).
3. Подождите, пока погаснет лампочка, затем начинайте глажку.

РАСПЫЛИТЕЛЬ

Пятна воды могут повредить некоторые ткани. Протестируйте эту функцию на скрытом участке ткани.

1. Поднимите утюг с ткани.
2. Направьте распылитель на ткань.
3. Нажмите кнопку .
4. Возможно, вам придется нажать на нее 2–3 раза, чтобы прокачать воду через систему.

ОБДУВ ПАРОМ



1. Если вы намерены использовать пар, температуру необходимо установить на  или выше.
2. В противном случае на вашу одежду попадет вода, а не пар.
3. Поднимите утюг с ткани.
4. Нажмите кнопку .
5. Выдерживайте по 4 секунды между нажатиями, чтобы пар успевал образоваться.

СУХОЕ ГЛАЖЕНИЕ

1. Если вы собираетесь гладить всухую на протяжении 20 минут или дольше, сначала опустошите резервуар, чтобы избежать произвольного выброса пара.
2. Установите ручку регулировки пара на .
3. Подождите, пока погаснет лампочка, затем начинайте глажку.

ВЕРТИКАЛЬНОЕ ОТПАРИВАНИЕ

Расправьте складки с висящей одежды, занавесок и обивки.

- Убедитесь, что материал достаточно вентилируется, иначе может появиться влага, образуя плесень.
 - Убедитесь, что за тканью нет ничего, что может повредиться паром.
 - Убедитесь, что карманы, загибы и манжеты пусты.
1. Установите регулятор температуры на **max**. Установите ручку регулировки пара на .
 2. Поднимите утюг с ткани.
 3. Нажмите кнопку .
 4. Выдерживайте по 4 секунды между нажатиями, чтобы пар успевал образоваться.



ПОСЛЕ ИСПОЛЬЗОВАНИЯ

1. Установите регулятор температуры на ●. Установите ручку регулировки пара на ☒.
2. Отключите прибор от электросети.
3. Откройте крышку водозаборного отверстия
4. Держа утюг над раковиной, переверните его и вылейте воду из резервуара через водозаборное отверстие.
5. Закройте крышку водозаборного отверстия.
6. Поставьте утюг на заднюю поверхность. Дайте прибору полностью остыть.
7. Когда утюг остынет, вытрите всю влагу и оберните кабель вокруг задней поверхности.
8. Очистите внешнюю поверхность прибора влажной тканью.
9. Удалите пятна с подошвы, используя немного уксуса.
10. Храните утюг на задней поверхности, чтобы избежать коррозии и повреждения подошвы.

САМООЧИЩЕНИЕ

Во избежание образования накипи используйте функцию самоочистки как минимум раз в месяц в местностях с нормальной водой и чаще в местностях с жесткой водой.

Товары, возвращенные по гарантии с поломками вследствие накипи, будут подлежать ремонту.

Вам понадобится таз или большая миска для сбора воды, вытекающей из подошвы.

1. Заполните резервуар до символа max.
2. Установите регулятор температуры на max. Установите ручку регулировки пара на ☒.
3. Поставьте утюг на заднюю поверхность.
4. Вставьте вилку в розетку. Подождите, пока погаснет лампочка.
5. Держите утюг над тазом или миской подошвой вниз.
6. Переверните ручку регулировки пара через символ ☒ до ☐, и удерживайте ее там.
7. Аккуратно подвигайте утюг в разные стороны. Берегитесь вытекающей воды и пара.
8. Вода и пар смывают накипь и пыль через подошву.
9. Когда вода и пар перестанут подаваться из подошвы, отпустите ручку регулировки пара.

ПРЕДОТВРАЩЕНИЕ НАКИПИ

Средство для предотвращения накипи, используемое в утюге, помогает предотвратить накопление накипи.

Не пользуйтесь раствором для удаления накипи, вы можете разрушить средство для предотвращения накипи.

ПОВТОРНАЯ ПЕРЕРАБОТКА



Во избежание воздействия вредных веществ на окружающую среду и здоровье приборы и батареи одноразового или многоразового использования, помеченные одним из этих символов, необходимо утилизировать отдельно от несортированных бытовых отходов. Обязательно утилизируйте электрические и электронные изделия, а также (если это применимо) батареи одноразового или многоразового использования в соответствующих официальных пунктах повторной переработки / сбора отходов.

Přečtěte si pokyny a uschovejte je. Pokud zařízení předáte dál, předejte ho i s návodem. Před použitím odstraňte všechny obaly.

DŮLEŽITÁ BEZPEČNOSTNÍ OPATŘENÍ

Dodržujte základní bezpečnostní pokyny, jako jsou:

Tento přístroj mohou používat děti ve věku od 8 let a osoby se sníženými fyzickými, sensorickými či mentálními schopnostmi nebo osoby, které výrobek nikdy nepoužívaly nebo jej neznají, pokud tak činí pod dozorem/byly poučeny a rozumí souvisejícím rizikům.

S přístrojem si nesmějí hrát děti.

Děti nesmějí provádět čištění a běžnou údržbu, pokud nedosáhly věku alespoň 8 let a nejsou-li pod dozorem.

Spotřebič používejte a uskladněte mimo dosah dětí.

Žehličku používejte či odkládejte na patu na stabilní, rovný a tepelně odolný povrch, ideálně žehlicí prkno.

Nenechávejte žehličku bez dozoru, pokud je zapojena v síti či je odložena na žehlicím prkně.

Před plněním vodou, před čištěním a po použití žehličku vypojte ze sítě.

Zařízení nepoužívejte, jestliže vám upadne či pokud je poškozeno, anebo pracuje nesprávně či netěsní.

Pokud je poškozený kabel, musí jej vyměnit výrobce, jeho servisní zástupce nebo osoba podobně kvalifikovaná, aby nedošlo k riziku.

 **Povrchy přístroje budou pálit – nedotýkejte se jich.**

- ⊗ Не пользуйтесь устройством вблизи ванны, душа, бассейна или прочих емкостей с водой.
- Oblečení nežehlete, pokud si je osoba nesvlékne – danou osobu poraníte.
- Tento spotřebič nepoužívejte za jiným účelem, než je vysvětleno v těchto pokynech.
- Zabraňte poškrábání žehlicí plochy – dávejte pozor na knoflíky, zipy atd.
- Zařízení je opatřeno ochranou tepelnou pojistkou, která se při přehřátí spálí. Pokud se tak stane, zařízení přestane fungovat a je třeba ho dát do opravy.

JEN PRO DOMÁCÍ POUŽITÍ

NÁKRESY

- | | |
|----------------------|------------------------------|
| 1. Regulátor teploty | 6. Napouštěcí otvor |
| 2. Žehlicí plocha | 7. Víčko napouštěcího otvoru |
| 3. Pata | 8. Tryska k rosení |
| 4. Kontrolka | 9. Značka |
| 5. Regulátor páry | |

PŘED PRVNÍM POUŽITÍM

- Z žehličky i žehlicí plochy odstraňte všechny nálepky, etikety a obaly.
- Pokud na začátku žehlička trochu kouří, ničemu to nevádí. Žehlička se musí „vypálit“.
- Žehlicí plochu vyčistíte tak, že vyžehlíte kousek staré bavlněné látky.

AUTOMATICKÉ VYPÍNÁNÍ

- Pokud žehlička není v pohybu a stojí na žehlicí ploše, sama se asi po 30 sekundách vypne, pokud bude ve vzpřímené poloze, tak po asi 8 minutách.
- Začne blikat kontrolka automatického vypnutí a bude blikat tak dlouho, dokud s žehličkou opět nepohnete.
- Žehličku znovu zapnete tak, že ji zvednete a nahnete dopředu. Pak ji dejte do vzpřímené polohy, aby se nahnála na provozní teplotu.

PŘÍPRAVA



1. Zjistěte, jaké jsou na textilu symboly ().
2. Napřed žehlete látky, které vyžadují nízkou teplotu , pak ty, které vyžadují střední teplotu , a nakonec ty, které vyžadují vysoké teploty .

PLNĚNÍ



V žehličce můžete používat vodu z kohoutku, ale pokud máte tvrdou vodu, měli byste použít vodu destilovanou (ne vodu chemicky zbařenou vodního kamene).

Pokud kupujete destilovanou vodu, ujistěte se, že je označená jako vhodná do žehliček.





Do vody nic nepřidávejte – žehličku byste poškodili.

1. Zařízení vypojte ze sítě.
2. Regulátor teploty nastavte na symbol . Regulátor páry nastavte na symbol .
3. Otevřete víčko pro napouštění vody.
4. Vodu nalévejte pomalu, aby mohl z nádržky uniknout vzduch a nedošlo k zavzdušnění.
5. Neplňte nad rysku max. vyznačenou na nádržce – voda by mohla během žehlení vytékat.
6. Uzavřete nádržku víčkem. Utřete místa potřísněná vodou.

ZAPÍNÁNÍ



1. Regulátor teploty nastavte na symbol . Regulátor páry nastavte na symbol .
2. Žehličku umístěte na patu.
3. Zasuňte zástrčku do zásuvky.
4. Regulátorem teploty otočte tak, aby ukazatel směřoval k vám požadované teplotě.
5. Jakmile žehlička dosáhne nastavené teploty, kontrolka zhasne. Střídavě se bude rozsvěcovat podle toho, jak bude spínat termostat, který udržuje nastavenou teplotu.

INSTRUKCE PRO NASTAVENÍ TEPLoty

používané symboly	nastavení teploty
 nízká – nylon, akryl, polyester	•
 střední – vlna, polyesterové směsi	••
 vysoká – bavlna, len	•••/max
 nežehlit	-

Pokud se instrukce na visačce prádla od těchto instrukcí liší, řiďte se údaji na visačce.

ŽEHLENÍ S NAPAŘOVÁNÍM



1. Pokud potřebujete použít páru, teplota musí být nastavena na  nebo vyšší.
2. Regulátor páry nastavte podle potřeby ( = žádná pára,  = vysoká).
3. Počkejte, dokud kontrolka nezhasne, potom začněte žehlit.

KROPENÍ

U některých látek je třeba opatrnosti. Napřed kropení vyzkoušejte na skryté části oblečení.

1. Žehličku z látky zvedněte.
2. Namiřte trysku kropení na látku.
3. Stiskněte  tlačítko.
4. Občas je třeba kropení stisknout 2krát či 3krát, aby se voda do systému napumpovala.

PARNÍ RÁZ



1. Pokud potřebujete použít páru, teplota musí být nastavena na  nebo vyšší.
2. Pokud tak neučiníte, oblečení zamokříte, protože se pára neutvoří.
3. Žehličku z látky zvedněte.
4. Stiskněte  tlačítko.
5. Mezi jednotlivými impulsy vyčkejte 4 sekundy, aby se pára stačila doplnit.

SUCHÉ ŽEHLENÍ

1. Pokud budete žehlit nasucho 20 minut či déle, napřed vyprázdněte nádržku, aby pára samovolně neufukovala.
2. Regulátor páry nastavte na symbol .
3. Počkejte, dokud kontrolka nezhasne, potom začněte žehlit.

SVISLÉ NAPAŘOVÁNÍ

Odstraňuje pomačkaná místa na visícím oblečení, zavěšených závěsech a dekoračních látkách.

- Ujistěte se, že za látkou je dostatečný prostor pro větrání, jinak by mohl prostor vlhnout a vytvářet se plíseň.
 - Ujistěte se, že v prostoru za látkou se nenachází nic, co by se mohlo párou poškodit.
 - Přesvědčte se, že kapsy, záhyby a manžety jsou prázdné.
 - Ujistěte se, že nádržka je naplněna vodou.
1. Regulátor teploty nastavte na symbol **max**. Regulátor páry nastavte na symbol .
 2. Držte žehličku v blízkosti látky (nesmí se dotýkat).
 3. Stiskněte  tlačítko.
 4. Mezi jednotlivými impulsy vyčkejte 4 sekundy, aby se pára stačila doplnit.



PO POUŽITÍ



1. Regulátor teploty nastavte na symbol **•**. Regulátor páry nastavte na symbol .
2. Zařízení vypojte ze sítě.
3. Otevřete víčko pro napouštění vody.
4. Přidrže žehličku nad dřezem, otočte ji vzhůru nohama a vypusťte vodu z nádržky přes napouštěcí otvor.
5. Uzavřete nádržku víčkem.
6. Žehličku umístěte na patu. Nechte žehličku zcela vychladnout.
7. Až bude chladná, utřete vlhká místa a kabel stočte kolem paty.
8. Vyčistěte vnější plochy spotřebiče vlhkým hadříkem.
9. Skvrny z žehlicí plochy odstraňte pomocí trochy octa.
10. Žehličku skladujte postavenou na patě, aby žehlicí plocha nekorodovala a nepoškodila se.

SAMOČIŠTĚNÍ

Abyste žehličku nezanášela vodním kamenem, je třeba alespoň jednou měsíčně použít funkci samočištění, pokud máte normální vodu, a častěji pokud máte tvrdou vodu.

Výrobky reklamované kvůli vadám způsobeným vodním kamenem, budou opraveny za poplatek.

Pro odchytnutí vody vytékající z žehlicí plochy potřebujete lavor nebo velkou mísu.

1. Nádržku naplňte k rysce max.
2. Regulátor teploty nastavte na symbol **max**. Regulátor páry nastavte na symbol .
3. Žehličku umístěte na patu.
4. Zasuňte zástrčku do zásuvky. Čekajte, dokud kontrolka nezhasne.
5. Žehličku držte nad lavorem nebo mísou s žehlicí plochou směřující dolů.
6. Knoflík páry nastavte přes  na , a tam ho přidržte.
7. Lehce žehličkou hýbejte dopředu a dozadu. Vyvarujte se kontaktu s unikající vodou a párou.
8. Voda a pára odplaví vodní kámen a prach přes žehlicí plochu.
9. Když z žehlicí plochy přestane vycházet voda s párou, uvolněte regulátor páry.

ODSTRAŇOVÁNÍ VODNÍHO KAMENE

Přípravek použitý v žehličce zabraňuje tvorbě vodního kamene.

Nepoužívejte roztok na odstraňování vodního kamene, nebo tento přípravek zničíte.

RECYKLACE



Abyste nedocházeli k ničení životního prostředí a zdraví kvůli obsaženým nebezpečným látkám, přístroje a dobíjecí i nedobíjecí baterie označené jedním z těchto symbolů nesmějí být vyhazovány do smíšeného komunálního odpadu. Elektrické a elektronické výrobky, a pokud to přísluší, i dobíjecí i nedobíjecí baterie, vždy likvidujte na oficiálním recyklačním/sběrném místě.

Prečítajte si pokyny a odložte tak, aby ste ich mohli priložiť pri prípadnom odovzdaní výrobku niekomu inému. Pred použitím odstráňte všetky obaly.

DÔLEŽITÉ BEZPEČNOSTNÉ OPATRENIA

Dodržiujte základné bezpečnostné opatrenia, vrátane:

Tento prístroj môžu používať deti od 8 rokov a osoby so zníženými fyzickými, zmyslovými alebo psychickými schopnosťami alebo nedostatkom skúseností a vedomostí ak sú pod dozorom/poučení a sú si vedomí s tým spojených rizík.

Deti sa nesmú hrať s prístrojom.

Čistenie a používateľská údržba nesmie byť vykonávaná deťmi, ak nie sú staršie ako 8 rokov a pod dozorom.

Tento spotrebič používajte a skladujte mimo dosahu detí.

Žehličku používajte, alebo postavte na pätu na stabilnom, rovnom a teplovzdornom povrchu, najlepšie na žehliacej doske.

Nenechávajte žehličku bez dozoru, keď je pripojená do elektrickej siete, alebo keď je postavená na žehliacej doske.

Pred napĺňaním, čistením a po použití odpojte žehličku zo siete.

Nepoužívajte prístroj, keď spadol alebo je poškodený, pri poruchách alebo keď preteká.

Ak je prírodný kábel poškodený, musí byť vymenený výrobcom, jeho servisným technikom alebo iným kvalifikovaným odborníkom, aby nedošlo k riziku.

 Povrchy prístroja budú horúce – nedotýkajte sa ich.

-  Не пользуйтесь устройством вблизи ванны, душа, бассейна или прочих емкостей с водой.
- Šatstvo nežehlite ak ho má práve niekto na sebe – dotýčnej osobe tým spôsobíte zranenia.
- Tento spotrebič nepoužívajte na iné účely ako je uvedené v tomto návode na používanie.
- Nepoškriabte žehliacu plochu – vyhýbajte sa gombíkom, zipsom a pod.
- Prístroj má ochrannú tepelnú poistku, ktorá sa pri prehriatí preruší. V takom prípade prestane prístroj fungovať a musí sa dať opraviť.

LEN NA DOMÁCE POUŽITIE

NÁKRESY

- | | |
|-----------------------|--------------------------|
| 1. Regulátor teploty | 6. Plniaci otvor |
| 2. Žehliaca plocha | 7. Kryt plniaceho otvoru |
| 3. Päta | 8. Kropiaca tryska |
| 4. Svetelná kontrolka | 9. Značka |
| 5. Regulátor pary | |







PRED PRVÝM POUŽITÍM

- Zo žehličky a žehliacej plochy odstráňte všetky označenia, nálepky alebo obalový materiál.
- Ak žehlička zo začiatku trochu dymí, je to v poriadku a po prečistení ohrievacieho telesa uvedené prestane.
- Prežehlite najskôr starší kus bavlnenej látky, aby ste vyčistili žehliacu plochu.

AUTOMATICKÉ VYPNUTIE

- Keď sa žehličkou nehýbe, v polohe so žehliacou plochou nadol sa vypne asi po 30 sekundách, alebo po 8 minútach, keď je postavená v zvislej polohe.
- Začne blikať svetielko automatického vypnutia a bude blikať, kým žehličkou nepohnete.
- Žehličku znovu zapnete tak, že ju dvihnete, nakloníte ju dopredu, potom ju postavíte do zvislej polohy, aby sa vrátila do prevádzkovej teploty.

PRÍPRAVA

1. Pozrite si symboly znázorňujúce starostlivosť o oblečenie ()
2. Najskôr žehlite tkaniny vyžadujúce nízke teploty , potom tie, ktoré potrebujú stredne vysoké teploty  a nakoniec tie vyžadujúce vysoké teploty .

PLNENIE

Žehlička sa môže používať s vodou z vodovodu, ale ak bývate v oblasti s tvrdou vodou, mali by ste používať destilovanú vodu (nie chemicky zmäkčenú vodu).

Pri kúpe destilovanej vody sa presvedčte, či je určená pre žehličky.





Do vody nič nepridávajte – poškodíte tým žehličku.

1. Prístroj odpojte z elektrickej siete.
2. Regulátor teploty nastavte na ●. Regulátor pary nastavte na .
3. Otvorte kryt plniaceho otvoru.
4. Lejte pomaly, aby mohol vzduch z nádržky unikať a nevznikla vzduchová bublina.
5. Nenapĺňajte nádržku nad značku max, inak bude voda počas používania unikať.
6. Zatvorte kryt plniaceho otvoru. Utrite vyliatu vodu.

ZAPNUTIE



1. Regulátor teploty nastavte na ●. Regulátor pary nastavte na .
2. Žehličku postavte na päť.
3. Zástrčku pripojte do zásuvky.
4. Otáčajte regulátorom teploty kým nedosiahnete nastavenie, ktoré požadujete.
5. Keď žehlička dosiahne nastavenú teplotu, kontrolka zhasne. Potom bude cyklicky zapínať a zhasínať podľa toho, ako bude pracovať termostat pri udržiavaní teploty.

SPRIEVODCA NASTAVENÍM TEPLoty

označenie na visačkách	nastavenie teploty
 nízka – nylon, akryl, polyester	●
 stredná – vlna, zmesi s polyesterom	●●
 vysoká – bavlna, ľan	●●●/max
 nežehliť	-

Ak sa pokyny na visačkách šiat líšia od tohto sprievodcu, postupujte podľa pokynov na visačke.

ŽEHLENIE PAROU



1. Ak chcete použiť paru, teplota musí byť nastavená na  alebo vyššiu.
2. Nastavte regulátor pary na symbol, aký požadujete ( = žiadna para,  = veľká para).
3. Počkajte, kým kontrolka zhasne, potom začnite žehliť.

KROPENIE

Striekanie vodou niektoré látky poznačí. Otestujte to na skrytej časti látky.

1. Zdvihnite žehličku z látky.
2. Namierte trysku kropenia na látku.
3. Stlačte tlačidlo .
4. Možno ho budete musieť stlačiť 2 až 3-krát, aby ste vodu napumpovali cez systém.

PARNÝ PULZ



1. Ak chcete použiť paru, teplota musí byť nastavená na  alebo vyššiu.
2. V opačnom prípade budete mať na šatách vodu, nie paru.
3. Zdvihnite žehličku z látky.
4. Stlačte tlačidlo .
5. Medzi jednotlivými stlačeniami nechajte uplynúť 4 sekundy, aby sa mohla para nahromadiť.

SUCHÉ ŽEHLENIE

1. Ak sa chystáte žehliť nasucho 20 a viac minút, vyprázdnite najskôr nádržku, aby ste zabránili spontánnym vystreknutiam pary.
2. Regulátor pary nastavte na .
3. Počkajte, kým kontrolka zhasne, potom začnite žehliť.

VERTIKÁLNE NAPAROVANIE

Odstráňte záhyby na visiaciach šatách, visiaciach záclonách a na bytovom textile.

- Presvedčte sa, či je za látkou dostatočné vetranie, inak sa môže vlhkosť nahromadiť a spôsobiť plesneň.
 - Presvedčte sa, či sa za látkou nenachádza nič, čo by mohla para poškodiť.
 - Skontrolujte, či sú vrecká, záložky a manžety prázdne.
 - Skontrolujte, či je zásobník naplnený vodou.
1. Regulátor teploty nastavte na **max**. Regulátor pary nastavte na .
 2. Držte žehličku v blízkosti látky (nesie sa jej dotýkať).
 3. Stlačte tlačidlo .
 4. Medzi jednotlivými stlačeniami nechajte uplynúť 4 sekundy, aby sa mohla para nahromadiť.



PO POUŽITÍ



1. Regulátor teploty nastavte na **•**. Regulátor pary nastavte na .
2. Prístroj vytiahnite zo zásuvky.
3. Otvorte kryt plniaceho otvoru.
4. Podržte ho nad drezom, prevráťte naopak a vypustte vodu z nádržky cez plniaci otvor.
5. Zatvorte kryt plniaceho otvoru.
6. Žehličku postavte na päť. Nechajte ju úplne vychladnúť.
7. Keď je prístroj studený, utrite všetko vlhké a kábel obtočte okolo päty.
8. Vonkajší povrch spotrebiča vyčistite vlhkou handričkou.
9. Škvrny na žehliacej ploche odstráňte s trochou octu.
10. Žehličku skladujte na päť, aby ste zabránili korózii a poškodeniu žehliacej plochy.

SAMOČISTENIE

Na zabránenie tvorby vodného kameňa používajte funkciu samočistenie aspoň raz mesačne v oblastiach s normálnou vodou, častejšie v oblastiach s tvrdou vodou.

Výrobky vrátené v rámci záruky s poruchami spôsobenými vodným kameňom budú opravené za poplatok.

Budete potrebovať nádobu alebo veľkú misu na zachytenie vody vychádzajúcej zo žehliacej plochy.

1. Naplňte nádržku po značku max.
2. Regulátor teploty nastavte na **max**. Regulátor pary nastavte na .
3. Žehličku postavte na päť.
4. Zástrčku pripojte do zásuvky. Počkajte, kým kontrolka nezhasne.
5. Podržte žehličku nad nádobou alebo misou so žehliacou plochou smerom nadol.
6. Pohybujte ovládačom pary od  po  a nechajte ho tam.
7. Jemne pohybujte žehličkou dopredu a dozadu nad nádobou alebo misou.
8. Voda a para spláchnu vodný kameň a prach cez žehliacu plochu do nádoby/veľkej misy.
9. Keď zo žehliacej plochy prestanú vychádzať voda a para, uvoľnite regulátor pary.

ODVÁPŇOVAČ

Odvápňovací prostriedok zabudovaný v žehličke napomáha prevencii usadzovania vodného kameňa. Nepoužívajte roztok na odstránenie vodného kameňa, inak zničí odvápňovací prostriedok.

RECYKLÁCIA



Abyste nedochádzalo k ohrozeniu zdravia a životného prostredia vplyvom nebezpečných látok, prístroje a nabíjacie a nenabíjacie batérie označené niektorým z týchto symbolov nesmú byť likvidované s netriedeným komunálnym odpadom. Elektrické a elektronické výrobky a prípadne nabíjacie a nenabíjacie batérie vždy odovzdajte na príslušnom oficiálnom mieste pre recykláciu / zber.

Instrukcję należy przeczytać, zachować, przekazać kolejnemu użytkownikowi, jeśli odstępujemy urządzenie innej osobie. Wyjmij z opakowania przed użyciem.

WSKAZÓWKI DOTYCZĄCE BEZPIECZEŃSTWA

Postępuj zgodnie ze wskazówkami dotyczącymi bezpieczeństwa, między innymi:

Niniejszy sprzęt nie jest przeznaczony do użytkowania przez osoby (w tym dzieci) o ograniczonej zdolności fizycznej, czuciowej lub psychicznej, lub osoby nie mające doświadczenia lub znajomości sprzętu, chyba że odbywa się to pod nadzorem lub zgodnie z instrukcją użytkowania sprzętu, przekazanej przez osoby odpowiadające za ich bezpieczeństwo. Należy zwracać uwagę na dzieci, aby nie bawiły się sprzętem.

Używaj i przemieszczaj urządzenie poza zasięgiem dzieci.

Zawsze stawiaj żelazko w pozycji pionowej, na stabilnej, poziomej, żaroodpornej powierzchni, najlepiej na desce do prasowania.

Nie należy pozostawiać żelazka bez nadzoru, gdy żelazko jest podłączone i kiedy znajduje się na desce do prasowania.

Odłączaj przewód żelazka z gniazdka przed napełnianiem wodą, przed czyszczeniem i po użyciu.

Nie używaj urządzenia, jeśli zostanie upuszczone lub uszkodzone, albo w przypadku nieprawidłowego działania albo nieszczelności.

Jeżeli przewód zasilający ulegnie uszkodzeniu, powinien być wymieniony przez producenta, jego serwis techniczny lub specjalistyczny zakład naprawczy w celu uniknięcia zagrożenia.

 Powierzchnia urządzenia jest gorąca – nie dotykaj jej.

-  Nie należy używać tego urządzenia w pobliżu wanny, prysznicy, umywalki lub innych naczyń zawierających wodę.
- Nie prasuj ubrania, które jest na osobie - ryzyko poparzenia.
- Nigdy nie używaj urządzenia niezgodnie z jego przeznaczeniem określonym w niniejszej instrukcji.
- Nie porysuj stopy żelazka - omijaj guziki, zamki błyskawiczne, itp.
- Urządzenie posiada bezpiecznik termiczny, który przepali się, jeśli żelazko ulegnie przegrzaniu. Jeśli tak się stanie, urządzenie przestanie działać i musi zostać oddane do naprawy.

TYLKO DO UŻYTKU DOMOWEGO

RYSUNKI

- | | |
|--------------------------|-------------------------------------|
| 1. Regulator temperatury | 6. Otwór napełniania wodą |
| 2. Stopa | 7. Pokrywka otworu napełniania wodą |
| 3. Podstawa | 8. Dysza spryskiwacza |
| 4. Lampka | 9. Znak |
| 5. Przełącznik pary | |







PRZED PIERWSZYM UŻYCIEM

- Usuń wszystkie etykiety, naklejki i elementy opakowania z żelazka i z jego stopy.
- Nie przejmuj się, jeśli początkowo z żelazka wydziela się trochę dymu, to ustanie wraz z jego używaniem.
- Aby oczyścić stopę żelazka, najpierw przepirasuj kawałek starej tkaniny bawełnianej.

SAMOWYŁĄCZENIE

- Jeżeli żelazko nie jest ruszane, wyłączy się samo po około 30 sekundach, gdy stopa jest skierowana do dołu, lub po około 8 minutach, jeśli jest w pozycji pionowej.
- Do chwili poruszenia żelazkiem będzie migać lampka automatycznego wyłączania.
- Po uniesieniu, przechyleniu do przodu i ustawieniu w pozycji pionowej, żelazko wraca do temperatury pracy.



PRZYGOTOWANIE DO PRACY

1. Sprawdź symbole na tkaninie ()
2. Najpierw prasuj tkaniny wymagające niskich temperatur , następnie wymagające średnich temperatur  i dopiero na końcu - tkaniny które wymagają wysokich temperatur .



NAPEŁNIANIE

Do żelazka można używać wody wodociągowej, ale jeśli woda w miejscu, w którym mieszasz jest twarda, należy użyć wody destylowanej (nie usuwaj osadu chemicznie).

Przy zakupie wody destylowanej sprawdź, czy jest ona sprzedawana jako odpowiednia do żelazek. Nie dodawaj niczego do wody - możesz uszkodzić żelazko.

1. Wyjmij wtyczkę przewodu zasilającego z gniazdka.
2. Ustaw regulator temperatury na . Ustaw wyłącznik pary na .
3. Otwórz pokrywkę otworu do dolewania wody.
4. Wlewaj wodę powoli, aby powietrze w zbiorniku mogło uciec i nie spowodować korka powietrznego.
5. Do zbiornika wlewaj wodę tylko do oznaczenia max, inaczej woda wyleje się z żelazka
6. Zamknij pokrywkę otworu do napełniania wodą. Wytrzyj ewentualnie rozlaną wodę.

WŁĄCZENIE



1. Ustaw regulator temperatury na . Ustaw wyłącznik pary na .
2. Postaw żelazko na jego podstawie.
3. Włóż wtyczkę w gniazdko sieciowe.
4. Obróć regulatorem temperatury, aby żądane ustawienie znalazło przy znaczniku.
5. Kiedy żelazko osiągnie zadaną temperaturę, lampka zgaśnie. Będzie to następować w cyklu włączony/wyłączony, gdy termostat pracuje, aby utrzymać temperaturę.

INSTRUKCJA USTAWIENIA TEMPERATURY

oznaczenia na metkach	ustawienia temperatury
 zimne żelazko - nylon, akryl, poliester	•
 ciepłe żelazko - wełna, mieszanki poliestru	••
 gorące żelazko - bawełna, len	•••/max
 nie prasować	-

Jeżeli oznaczenia na metce tkaniny różnią się od wskazanych w tej instrukcji, postępuj zgodnie z oznaczeniami na metce.

PRASOWANIE PAROWE



1. Jeśli masz zamiar stosować parę, temperatura musi być ustawiona na  lub wyżej.
2. Ustaw przełącznik pary na żądane nastawienie ( = bez pary,  = duża).
3. Zaczekaj, aż lampka zgaśnie, możesz zacząć prasowanie.

SPRYSKIWANIE

Kapiąca woda może plamić niektóre tkaniny. Sprawdź na zakrytym fragmencie materiału.

1. Zdejmij żelazko z tkaniny.
2. Skieruj dyszę spryskiwacza na tkaninę.
3. Naciśnij przycisk .
4. Mogą być potrzebne 2 lub 3 naciśnięcia przycisku, zanim woda przedostanie się przez system.

UDERZENIE PARY



1. Jeśli masz zamiar stosować parę, temperatura musi być ustawiona na  lub wyżej.
2. Jeśli temperatura będzie niższa, na tkaninę będzie leciała woda nie para wodna.
3. Zdejmij żelazko z tkaniny.
4. Naciśnij przycisk .
5. Odczekaj 4 sekundy pomiędzy naciśnięciami przycisku, aż wytworzy się potrzebna para.

PRASOWANIE NA SUCHO

1. Jeśli masz zamiar prasować na sucho przez 20 minut lub więcej, najpierw opróżnij zbiornik wody, aby uniknąć samoistnych uderzeń pary.
2. Ustaw wyłącznik pary na .
3. Zaczekaj, aż lampka zgaśnie, możesz zacząć prasowanie.

PIONOWE PRASOWANIE PAROWE

Usuwanie zagnieceń z ubrań na wieszakach, z zasłon i tkanin obiciowych.

- Sprawdź, czy tkanina jest dobrze wentylowana, inaczej wilgoć może spowodować powstanie pleśni.
 - Sprawdź, czy w ubraniu lub za tkaniną nie ma czegoś, co może zostać uszkodzone przez parę.
 - Sprawdź, czy kieszenie, mankiety u spodni i bluzek są puste.
1. Ustaw regulator temperatury na **max**. Ustaw wyłącznik pary na .
 2. Zdejmij żelazko z tkaniny.
 3. Naciśnij przycisk .
 4. Odczekaj 4 sekundy pomiędzy naciśnięciami przycisku, aż wytworzy się potrzebna para.



PO UŻYCIU



1. Ustaw regulator temperatury na **•**. Ustaw wyłącznik pary na .
2. Wyjmij wtyczkę przewodu zasilającego z gniazdka.
3. Otwórz pokrywkę otworu do wlewania wody.
4. Przytrzymaj żelazko nad zlewozmywakiem, obróć je do góry nogami i opróżnij z resztek wody znajdujących się w żelazku.
5. Zamknij pokrywkę otworu do wlewania wody.
6. Postaw żelazko na jego podstawie. Ostudź je całkowicie.
7. Kiedy jest już zimne, wytrzyj je i owiń przewód zasilający wokół podstawy.
8. Wytrzyj powierzchnie zewnętrzne urządzenia wilgotną szmatką.
9. Usuń plamy ze stopy żelazka odrobiną octu.
10. Przechowuj żelazko w pozycji pionowej, aby uniknąć korozji i uszkodzeń stopy.

AUTO CZYSZCZENIE

Aby zapobiec tworzeniu się osadów należy wykorzystać funkcję auto czyszczenia co najmniej raz w miesiącu, lub częściej w miejscowościach gdzie woda jest twarda.

Urządzenia zgłoszone do naprawy w okresie gwarancji, jeśli uszkodzenie zostało spowodowane osadami kamienia, będą naprawiane tylko odpłatnie.

Auto czyszczenie można wykonywać nad zlewozmywakiem, lub umywalką, aby odpłynęła woda ze stopy żelazka.

1. Napełnij zbiornik do znaku max.
2. Ustaw regulator temperatury na **max**. Ustaw wyłącznik pary na .
3. Postaw żelazko na jego podstawie.
4. Włóż wtyczkę w gniazdko sieciowe. Zaczekaj, aż lampka zgaśnie.
5. Przytrzymaj żelazko nad zlewozmywakiem albo umywalką, stopą skierowaną w dół.
6. Przesuń przełącznik pary w lewą stronę poza oznaczenie  w kierunku  i przytrzymaj w tym położeniu.
7. Delikatnie poruszaj żelazkiem do przodu i do tyłu. Unikaj kontaktu z wylatującą wodą i parą.
8. Woda i para wylatujące przez stopę wypłuczają osad i pył.
9. Gdy ze stopy żelazka przestanie wydobywać się woda z parą, zwolnij przełącznik pary.

USUWANIE KAMIENIA

Wkład znajdujący się w żelazku zapobiega tworzeniu się kamienia z osadów.

Nie używaj środków do usuwania kamienia, bo może ulec zniszczeniu wkład zapobiegający tworzeniu się osadu.

RECYKLING



Aby uniknąć problemów środowiskowych i zdrowotnych spowodowanych niebezpiecznymi substancjami, sprzętu, akumulatorów i baterii oznaczonych jednym z tych symboli nie należy wyrzucać z nieposortowanymi odpadami komunalnymi. Produkty elektryczne i elektroniczne, w tym, baterie jednorazowe i akumulatory, należy zawsze utylizować w odpowiednim publicznym punkcie zbiórki odpadów/recyklingu.

Pročitajte upute, držite ih na sigurnom mjestu, proslijedite ih ako dajete uređaj.
Uklonite cijelo pakiranje prije uporabe.

VAŽNE SIGURNOSNE MJERE

Poštujte osnovne sigurnosne mjere, uključujući sljedeće:

Ovaj uređaj mogu koristiti djeca od 8 godina pa na više i osobe smanjenih tjelesnih, osjetilnih ili mentalnih sposobnosti ili osobe koje ne raspolažu iskustvom i znanjem ako su pod nadzorom ili rade po uputama, te razumiju uključene opasnosti.

Djeca se ne smiju igrati s uređajem.

Čišćenje i održavanje ne smiju vršiti djeca ako nisu starija od 8 godina i moraju biti pod nadzorom.

Koristite i držite ovaj uređaj van dosega djece.

Koristite glačalo, ili ga postavite na stalak, na stabilnoj, ravnoj površini otpornoj na toplinu, po mogućnosti dasci za glačanje.

Ne ostavljajte glačalo bez nadzora dok je uključeno ili dok stoji na dasci za glačanje.

Isključite glačalo prije punjenja i nakon uporabe.

Ne radite s uređajem ako padne ili ako je oštećen, ili ako ne radi kako treba ili curi.

Ako je kabel oštećen, radi izbjegavanja opasnosti, mora ga zamijeniti proizvođač, ovlaštenu servis ili osoba slične stručnosti.

 Površine aparata će postati vruće - nemojte ih dodirivati.

 Nemojte koristiti ovaj uređaj u blizini kada, tuševa, umivaonika ili drugih posuda s vodom.

- Nemojte glačati odjeću dok se nosi – ozlijedit ćete osobu koja je nosi.
- Nemojte koristiti uređaj u bilo koje druge svrhe osim onih opisanih u ovim uputama.
- Nemojte izgrebati dno – izbjegavajte gumbe, patent-zatvarače, itd.
- Uređaj ima zaštitni termalni osigurač koji pregori ako se pregrije. ako se to dogodi, uređaj će prestati raditi i mora se vratiti na popravak.



ISKLUČIVO ZA KUĆNU UPORABU

CRTEŽI

- | | |
|--------------------------|-------------------------|
| 1. Kontrolna temperature | 6. Dovod vode |
| 2. Dno | 7. Poklopac dovoda vode |
| 3. Osnova | 8. Mlaznica za prskanje |
| 4. Indikatorsko svjetlo | 9. Oznaka |
| 5. Kontrola pare | |





PRIJE PRVE UPORABE

- Skinite sve oznake, naljepnice ili pakovanja s glačala ili dna.
- Ne brinite se ako glačalo isprva malo dimi, prestat će čim tvar nestane.
- Izglačajte stari komad pamučne tkanine da očistite dno.

AUTOMATSKO ISKLJUČIVANJE

- Ako se glačalo ne pomiče, isključite ga nakon otprilike 30 sekundi s dnom prema dolje ili oko 8 minuta ako je uspravno.
- Svjetlo za automatsko isključivanje će bljeskati i nastaviti bljeskati dok ne pomaknete glačalo.
- Da ga ponovno uključite, podignite ga prema gore, nagnite prema naprijed i zatim postavite uspravno da se vrati na radnu temperaturu.

PRIPREMA

1. Pogledajte znakove za održavanje tekstila ().
2. Prvo glačajte tkanine za koje su potrebne niske temperature , zatim one za koje su potrebne srednje temperature  i završite s onima za koje su potrebne visoke temperature .

PUNJENJE

Glačalo se može koristiti s vodom iz pipe, ali ako živite na području s tvrdom vodom, trebate koristiti destiliranu vodu (ne vodu s kemijski uklonjenim kamencem).

Ako kupujete destiliranu vodu, pazite da je označena kao podesna za glačala.





Nemojte ništa dodavati vodi – oštetit ćete glačalo.

1. Isključite uređaj.
2. Postavite kontrolnu tipku temperature na ●. Postavite kontrolnu tipku pare na ☒.
3. Otvorite poklopac za dovod vode.
4. Ulijevajte lagano, da biste omogućili da izađe zrak iz spremnika i pazite da ne ostane zraka.
5. Nemojte ulijevati više od oznake na spremniku ili će voda istjecati tijekom uporabe.
6. Zatvorite poklopac za dovod vode. Obrišite prolivenu vodu.

UKLJUČIVANJE

1. Postavite kontrolnu tipku temperature na ●. Postavite kontrolnu tipku pare na ☒.
2. Postavite glačalo na osnovu.
3. Stavite utikač u utičnicu.
4. Okrenite kontrolnu tipku temperature kako biste doveli željenu postavku do pokazivača.
5. Kad glačalo dosegne željenu temperaturu, svjetlo će se isključiti. Zatim će se u ciklusima uključivati i isključivati kako termostat radi da održi temperaturu.

VODIČ ZA PODEŠAVANJE TEMPERATURE

oznaka	postavka temperature
 hladno – najlon, akril, poliester	●
 toplo – vuna, mješavine poliestera	●●
 vruće – pamuk, lan	●●●/max
 ne glačati	-

Ako su upute na tkanini drugačije od ovog vodiča, slijedite upute na etiketi.

GLAČANJE S PAROM

1. Ako namjeravate koristiti paru, postavka temperature mora biti ☁ ili viša.
2. Postavite kontrolnu tipku pare na postavku koju želite (☁ = bez pare, ☁ = puno).
3. Sačekajte dok se svjetlo ne isključi, zatim počnite glačati.

SPREJ

Mrlje od vode utječu na neke tkanine. Testirajte ovo na sakrivenom dijelu tkanine.

1. Podignite glačalo s tkanine.
2. Usmjerite mlaznicu na tkaninu.
3. Pritisnite  gumb.
4. Možda ćete morati pritisnuti 2 ili 3 puta da isumpate vodu kroz sustav.

MLAZ PARE

1. Ako namjeravate koristiti paru, postavka temperature mora biti ☁ ili viša.
2. Ako to ne uradite, na vašu odjeću će izlaziti voda a ne para.
3. Podignite glačalo s tkanine.
4. Pritisnite ☁ gumb.
5. Ostavite 4 sekunde između izbacivanja, da bi se nakupila para.

SUHO GLAČANJE

1. Ako ćete glačati na suho najmanje 20 minuta, prvo ispraznite spremnik da biste izbjegli spontano izbacivanje pare.
2. Postavite kontrolnu tipku pare na ☁.
3. Sačekajte dok se svjetlo ne isključi, zatim počnite glačati.

VERTIKALNI IZLAZAK PARE

Uklonite nabore s okačene odjeće, zavjesa koje vise ili tkanina namještaja.

- Provjerite da iza tkanine postoji odgovarajuća ventilacija, inače se može nakupiti vlaga i može nastati plijesan.
 - Provjerite da nema ništa iza tkanine što se može oštetiti parom.
 - Provjerite jesu li džepovi, zavrnuti rukavi ili nogavice prazni.
1. Postavite kontrolnu tipku temperature na max. Postavite kontrolnu tipku pare na ☁.
 2. Podignite glačalo s tkanine.
 3. Pritisnite ☁ gumb.
 4. Ostavite 4 sekunde između izbacivanja, da bi se nakupila para.



NAKON UPORABE

1. Postavite kontrolnu tipku temperature na •. Postavite kontrolnu tipku pare na ☁.
2. Isključite uređaj.
3. Otvorite poklopac za dovod vode.
4. Držite ga iznad sudopera, okrenite naopako i izbacite vodu iz spremnika preko otvora za ulaz vode.
5. Zatvorite poklopac za dovod vode.
6. Postavite glačalo na osnovu. Ostavite da se ohladi do kraja.
7. Kad glačalo bude hladno, obrišite svu vlagu i zamotajte kabel oko osnove.
8. Očistite vanjske površine uređaja vlažnom krpom.
9. Uklonite mrlje s dna pomoću malo octa.
10. Držite glačalo na osnovi da biste izbjegli koroziju i oštećenje dna.

SAMOČIŠĆENJE

Da biste spriječili nakupljanje kamenca, koristite funkciju samočišćenja najmanje jednom mjesečno u područjima s normalnom vodom a češće u područjima s tvrdom vodom.

Za kvarove proizvoda u jamstvenom roku, nastalih zbog pojave kamenca, popravak će biti naplaćen. Trebat će Vam umivaonik ili velika zdjela da biste istresli vodu koja izlazi s dna.

1. Napunite spremnik do oznake maksimuma.
2. Postavite kontrolnu tipku temperature na **max**. Postavite kontrolnu tipku pare na ☒.
3. Postavite glačalo na osnovu.
4. Stavite utikač u utičnicu. Sačekajte dok se svjetlo isključi.
5. Držite glačalo iznad umivaonika ili zdjele, s dnom prema dolje.
6. Pomaknite kontrolnu tipku za paru iza ☒, do ☐, i držite je tamo.
7. Lagano mičite glačalo naprijed-nazad. Držite se podalje od vode i pare koja izlazi.
8. Voda i para će očistiti kamenac i prašinu preko dna.
9. Kad voda i para prestanu izlaziti iz dna, otpustite kontrolu pare.

PROTIV KAMENCA

Sredstvo protiv kamenca koje je sadržano u glačalu pomaže kod sprječavanja nakupljanja kamenca. Nemojte koristiti otopinu za uklanjanje kamenca jer ćete uništiti sredstvo protiv kamenca.

RECIKLAŽA



Kako bi se izbjegle štetne posljedice na okoliš i zdravlje zbog opasnih supstanci, uređaji i punjive i nepunjive baterije obilježene jednim od ovih simbola ne smiju se zbrinjavati kao nerazvrstani komunalni otpad. Uvijek odložite električne i elektroničke proizvode i , gdje je primjenljivo, punjive i nepunjive baterije, u odgovarajućem zvaničnom mjestu za sakupljanje/reciklažu.

Preberite navodila, jih shranite na varnem in jih predajte skupaj z napravo, če jo posredujete naprej. Pred uporabo odstranite vso embalažo.

POMEMBNA VAROVALA

Sledite osnovnim varnostnim ukrepom, vključno z:

To napravo smejo uporabljati otroci, stari najmanj 8 let, in osebe z zmanjšanimi fizičnimi, čutnimi ali duševnimi sposobnostmi ali s pomanjkljivimi izkušnjami in znanjem, če so pri tem pod nadzorom/dobijo navodila in razumejo s tem povezana tveganja.

Otroci se z napravo ne smejo igrati.

Otroci ne smejo čistiti in vzdrževati naprave, če niso starejši od 8 let ter pod nadzorom.

Napravo uporabite in hranite izven dosega otrok.

Likalnik uporabljajte ali postavite pokonci samo na stabilni, vodoravni in na vročino odporni površini, po možnosti na likalni deski.

Likalnika ne puščajte vključenega brez nadzora ali ko stoji na likalni deski.

Likalnik odklopite pred polnjenjem, čiščenjem in po uporabi.

Naprave ne uporabljajte, če je bila izpostavljena padcu, če je poškodovana ali pokvarjena ali če pušča.

Če je kabel poškodovan, ga mora zamenjati proizvajalec, njegov servisni zastopnik ali kdo s podobnimi pooblastili, da se prepreči tveganje.

 Površine naprave se segrejejo – ne dotikajte se.

-  Te naprave ne uporabljajte v bližini kadi, prh, lavorjev in drugih posod z vodo. Napravo postavite na stabilno vodoravno površino, ki je odporna proti vročini.
- Nikoli ne likajte oblečenih oblačil – s tem boste poškodovali tistega, ki jih nosi.
- Naprave ne uporabljajte za nič drugega kot za namene, ki so opisani v teh navodilih.
- Ne opraskajte likalne plošče – izogibajte se gumbom, zadržam itd.
- Naprava ima zaščitno toplotno varovalko, ki v primeru pregrevanja pregori. Če se to zgodi, bo naprava prenehala delovati in jo je treba vrniti v popravilo.

SAMO ZA GOSPODINJSKO UPORABO

RISBE

- | | |
|---------------------------|-----------------------|
| 1. Nastavitev temperature | 6. Dovod vode |
| 2. Likalna plošča | 7. Pokrov dovoda vode |
| 3. Podstavek | 8. Pršilna šoba |
| 4. Lučka | 9. Oznaka |
| 5. Nastavitev pare | |

PRED PRVO UPORABO





- Z likalnika in likalne plošče odstranite vse nalepke ter embalažo.
- Na začetku se lahko od likalnika malo kadi. To naj vas ne skrbi, saj se bo končalo, ko se grelnik dokončno segreje.
- Likalno ploščo očistite z likanjem kosa stare bombažne tkanine.



SAMODEJNI IZKLOP

- Če likalnika ne premikate, se izklopi po približno 30 sekundah, če je položen na likalno ploščo, ali po približno 8 minutah, če je pokončen.
- Takrat utripa lučka za samodejni izklop, dokler ne premaknete likalnika.
- Če ga želite znova vklopiti, ga dvignite, nagnite naprej in postavite pokončno, da se vrne na delovno temperaturo.

PRIPRAVA

1. Preverite simbole za zaščito tkanin ().
2. Najprej zlikajte tkanine, ki jih je treba likati pri nizkih temperaturah () nato tiste, ki jih je treba likati pri srednjih temperaturah () in končajte s tkaninami, ki potrebujejo visoke temperature ().

DOLIVANJE

Likalnik lahko uporabljate z vodo iz pipe, vendar uporabite destilirano vodo (ne vode s kemično odstranjenim kamnom), če živite na območju, kjer je voda trda.

Če kupite destilirano vodo, preverite, ali je označena kot primerna za likalnike.





V vodo ne dodajajte ničesar – to bi likalniku škodovalo.

1. Odklopite napravo.
2. Nastavitev temperature nastavite na ●. Nastavitev pare nastavite na .
3. Odprite pokrov dovoda vode.
4. Vodo nalivajte počasi, da lahko uide zrak iz posode in da preprečite nastanek zračne zapore.
5. Vode ne dolijte nad oznako max na posodi, sicer bo voda puščala med uporabo.
6. Zaprite pokrov dovoda vode. Pobrшите morebitno razlito tekočino.

VKLOP



1. Nastavitev temperature nastavite na ●. Nastavitev pare nastavite na .
2. Likalnik postavite pokonci.
3. Vtič vstavite v električno vtičnico.
4. Zavrtite nastavitev temperature, da želeno nastavitev premaknete k oznaki.
5. Ko likalnik doseže nastavljeno temperaturo, lučka ugasne. Nato se večkrat vklopi in izklopi, ko termostat ohranja stalno temperaturo.

VODNIK ZA NASTAVLJANJE TEMPERATURE

oznaka na etiketi	nastavitev temperature
 hladno – najlon, akril, poliester	●
 toplo – volna, zmesi s poliestrom	●●
 vroče – bombaž, lan	●●●/max
 ne likajte	-

Če se navodila na etiketi tkanine razlikujejo od tega vodnika, upoštevajte navodila na etiketi.

LIKANJE S PARO



1. Če nameravate uporabljati paro, mora biti nastavitev temperature nastavljena na  ali več.
2. Nastavitev pare nastavite na želeno vrednost ( = brez pare,  = veliko pare).
3. Počakajte, da lučka ugasne, in začnite likati.

PRŠENJE

Pršenje vode vpliva na nekatere tkanine. To preverite na skritem delu tkanine.

1. Likalnik dvignite s tkanine.
2. Šobo za pršenje usmerite proti tkanini.
3. Pritisnite gumb .
4. Morda boste morali na začetku pritisniti 2- ali 3-krat, da se voda prečrpa skozi sistem.

BRIZG PARE



1. Če nameravate uporabljati paro, mora biti nastavev temperature nastavljen na  ali več.
2. V nasprotnem primeru boste oblačila zmočili in ne obdelali s paro.
3. Likalnik dvignite s tkanine.
4. Pritisnite gumb .
5. Med brizgi počakajte 4 sekunde, da se ustvari dovolj pare.

SUHO LIKANJE

1. Če boste suho likali 20 minut ali več, prej izpraznite posodo, da se izognete nenačrtovanim izpustom pare.
2. Nastavev pare nastavite na .
3. Počakajte, da lučka ugasne, in začnite likati.

NAVPIČNO PARNO LIKANJE

Odstranite gube iz visečih oblačil, visečih zaves in dekorativnih tkanin.

- Preverite, ali je za tkanino poskrbljeno za ustrezno prezračevanje, sicer se lahko nabere vlaga, kar lahko povzroči plesen.
 - Preverite, da za tkanino ni ničesar, kar bi lahko poškodovalo s paro.
 - Preverite, ali so žepi, zavihki in manšete prazni.
1. Nastavev temperature nastavite na **max**. Nastavev pare nastavite na .
 2. Likalnik dvignite s tkanine.
 3. Pritisnite gumb .
 4. Med brizgi počakajte 4 sekunde, da se ustvari dovolj pare.

PO UPORABI

1. Nastavev temperature nastavite na **•**. Nastavev pare nastavite na .
2. Odklopite napravo.
3. Odprite pokrov dovoda vode.
4. Držite jo nad umivalnikom, jo obrnite na glavo in izpustite vodo iz posode preko dovoda vode.
5. Zaprite pokrov dovoda vode.
6. Likalnik postavite pokonci. Pustite, da se v celoti ohladi.
7. Ko je naprava hladna, pobrišite morebitno vlago in navijte kabel okoli podstavka.
8. Zunanje površine naprave očistite z vlažno krpo.
9. Madeže na likalni plošči odstranite z malo kisa.
10. Likalnik shranite pokonci, da preprečite korozijo in poškodbe likalne plošče.

SAMOČIŠČENJE

Da preprečite nabiranje vodnega kamna, uporabljajte funkcijo za samočiščenje najmanj vsak mesec na območjih z običajno trdoto vode in pogosteje na območjih s trdo vodo.

Za izdelke, ki so bili v garancijskem obdobju poslani na popravilo poškodb zaradi vodnega kamna, bo treba popravilo plačati.

Potrebovali boste kad ali veliko skledo, da prestrežete vodo, ki uhaja iz likalne plošče.

1. Posodo napolnite do oznake **max**.



2. Nastavitev temperature nastavite na **max**. Nastavitev pare nastavite na ☒.
3. Likalnik postavite pokonci.
4. Vtič vstavite v električno vtičnico. Počakajte, da lučka ugasne.
5. Likalnik držite nad kadjo ali skledo z likalno ploščo navzdol.
6. Nastavitev pare premaknite mimo oznake ☒ na  in jo tam držite.
7. Likalnik previdno zibajte naprej in nazaj. Izognite se uhajajoči vodi in pari.
8. Voda in para izplakneta vodni kamen ter prah skozi likalno ploščo.
9. Ko voda in para prenehata izhajati skozi likalno ploščo, sprostite nastavitev pare.

SREDSTVO PROTI VODNEMU KAMNU

Sredstvo proti vodnemu kamnu, ki je vgrajeno v likalnik, preprečuje nabiranje vodnega kamna.

Ne uporabljajte raztopine za odstranjevanje vodnega kamna, sicer boste uničili sredstvo proti vodnemu kamnu.

RECIKLIRANJE



Za preprečitev okoljskih in zdravstvenih težav zaradi nevarnih snovi naprav in polnilnih in navadnih baterij, označenih z enim od teh simbolov, ni dovoljeno odstraniti med nesortirane komunalne odpadke. Električne in elektronske izdelke in, kjer velja, tudi polnilne in navadne baterije odstranite na ustreznem uradnem mestu za recikliranje/zbiranje.

Διαβάστε τις οδηγίες, φυλάξτε τις σε ασφαλές μέρος και σε περίπτωση που δώσετε τη συσκευή σε άλλον χρήστη, δώστε μαζί και τις οδηγίες. Αφαιρέστε όλα τα υλικά συσκευασίας πριν από τη χρήση.

ΣΗΜΑΝΤΙΚΑ ΜΕΤΡΑ ΑΣΦΑΛΕΙΑΣ

Τηρείτε τα βασικά μέτρα ασφάλειας, συμπεριλαμβανομένων των παρακάτω:

Η παρούσα συσκευή μπορεί να χρησιμοποιηθεί από παιδιά ηλικίας άνω των 8 ετών και άτομα με μειωμένες σωματικές, αισθητήριες ή διανοητικές ικανότητες ή άτομα που δεν διαθέτουν επαρκή εμπειρία ή γνώση, υπό την προϋπόθεση ότι θα βρίσκονται υπό επίβλεψη ή θα λάβουν σχετικές οδηγίες και κατανοούν τους κινδύνους που ενέχει η χρήση της συσκευής.

Τα παιδιά δεν πρέπει να χρησιμοποιούν τη συσκευή ως παιχνίδι.

Ο καθαρισμός και η συντήρηση από χρήστη δεν πρέπει να πραγματοποιούνται από παιδιά, εκτός κι αν είναι άνω των 8 ετών και βρίσκονται υπό επίβλεψη. Να χρησιμοποιείτε και να αποθηκεύετε τη συσκευή μακριά από παιδιά.

Να χρησιμοποιείτε το σίδερο ή να το τοποθετείτε στην πτέρνα του, επάνω σε μια σταθερή, επίπεδη, θερμοανθεκτική επιφάνεια, κατά προτίμηση σε μια σιδερώστρα.

Μην αφήνετε το σίδερο χωρίς επίβλεψη ενώ είναι συνδεδεμένο στο ρεύμα ή βρίσκεται σε όρθια θέση πάνω στη βάση του στη σιδερώστρα.

Να αποσυνδέετε το σίδερο από το ρεύμα πριν γεμίσετε το δοχείο νερού, πριν από τον καθαρισμό και μετά από τη χρήση.

Μη χρησιμοποιείτε τη συσκευή εάν πέσει στο έδαφος, υποστεί ζημιά, παρουσιάζει δυσλειτουργίες ή διαρροή.

Εάν το καλώδιο είναι φθαρμένο, πρέπει να αντικατασταθεί από τον κατασκευαστή, τον αντιπρόσωπό του ή κάποιο εξουσιοδοτημένο πρόσωπο προς αποφυγή κινδύνων.

⚠ ΟΙ επιφάνειες της συσκευής θερμαίνονται υπερβολικά – μην τις αγγίζετε.

- Ⓜ Μην χρησιμοποιείτε αυτή τη συσκευή κοντά σε μπανιέρες, ντουζιέρες, νιπτήρες ή άλλα δοχεία που περιέχουν νερό.
- Μη σιδερώνετε ρούχα ενώ τα φοράει κάποιος – θα τον τραυματίσετε.
- Μη χρησιμοποιείτε τη συσκευή για οποιονδήποτε σκοπό πέραν αυτού που περιγράφεται στις παρούσες οδηγίες.
- Μη χαράζετε την πλάκα του σιδήρου – αποφύγετε την επαφή της με κουμπιά, φερμουάρ κ.λπ.
- Η συσκευή διαθέτει μια προστατευτική θερμική ασφάλεια, η οποία πέφτει σε περίπτωση υπερθέρμανσης. Εάν συμβεί κάτι τέτοιο, η συσκευή θα σταματήσει να λειτουργεί και θα πρέπει να την προσκομίσετε για επισκευή.

ΑΠΟΚΛΕΙΣΤΙΚΑ ΓΙΑ ΟΙΚΙΑΚΗ ΧΡΗΣΗ

ΣΧΕΔΙΑ

- | | |
|---------------------------|--------------------------|
| 1. Διακόπτης θερμοκρασίας | 6. Είσοδος νερού |
| 2. Πλάκα σιδήρου | 7. Κάλυμμα εισόδου νερού |
| 3. Πτέρνα | 8. Ακροφύσιο ψεκασμού |
| 4. Λυχνία | 9. Σημάδι |
| 5. Διακόπτης ατμού | |







ΠΡΙΝ ΑΠΟ ΤΗΝ ΠΡΩΤΗ ΧΡΗΣΗ

- Αφαιρέστε όλες τις ετικέτες, αυτοκόλλητα ή άλλα υλικά συσκευασίας από το σίδερο και την πλάκα του.
- Μην ανησυχήσετε εάν βγει λίγος ατμός από το σίδερο στην αρχή, θα σταματήσει μόλις ζεσταθεί το σίδερο.
- Σιδερώστε ένα παλιό βαμβακερό πανί για να καθαρίσει η πλάκα του σίδηρου.

ΑΥΤΟΜΑΤΗ ΑΠΕΝΕΡΓΟΠΟΙΗΣΗ



- Εάν το σίδερο παραμείνει στάσιμο, θα απενεργοποιηθεί μετά από 30 δευτερόλεπτα περίπου εάν η πλάκα είναι τοποθετημένη προς τα κάτω, ή μετά από 8 λεπτά εάν έχετε τοποθετήσει το σίδερο σε όρθια θέση.
- Θα αναβοσβήσει η λυχνία αυτόματης απενεργοποίησης και θα συνεχίσει να αναβοσβήνει έως ότου να μετακινήσετε το σίδερο.
- Για να ενεργοποιηθεί πάλι το σίδερο, ανασηκώστε το και γείρετέ το προς τα εμπρός για να επιστρέψει στη θερμοκρασία λειτουργίας.

ΠΡΟΕΤΟΙΜΑΣΙΑ





1. Ελέγξτε τις ετικέτες φροντίδας υφασμάτων των ρούχων (.
2. Σιδερώστε τα υφάσματα που απαιτούν χαμηλή θερμοκρασία  πρώτα, κατόπιν αυτά που απαιτούν μέτρια θερμοκρασία  και τέλος αυτά που απαιτούν υψηλή θερμοκρασία .

ΠΛΗΡΩΣΗ

Μπορείτε να χρησιμοποιήσετε νερό βρύσης στο σίδερο, αλλά εάν κατοικείτε σε περιοχή όπου το νερό έχει πολλά άλατα, συνιστάται να χρησιμοποιήσετε αποσταγμένο νερό (όχι χημικά αφαλατωμένο νερό). Εάν αγοράσετε αποσταγμένο νερό, βεβαιωθείτε ότι φέρει σήμανση καταλληλότητας για σιδέρωμα. Μη προσθέσετε τίποτα στο νερό – θα προκληθεί βλάβη στο σίδερο.

1. Αποσυνδέστε τη συσκευή από το ρεύμα.
2. Γυρίστε τον διακόπτη θερμοκρασίας στη θέση . Γυρίστε τον διακόπτη ατμού στη θέση .
3. Ανοίξτε το κάλυμμα της εισόδου νερού.
4. Μην προσθέτετε το νερό γρήγορα, ώστε να υπάρχει χρόνος διαφυγής του αέρα που βρίσκεται στο δοχείο και να αποτραπεί η δημιουργία αεροπαγίδας.
5. Μη γεμίζετε το δοχείο νερού πάνω από τη στάθμη μέγιστης πλήρωσης, ειδάλλως ενδέχεται να διαρρεύσει νερό κατά τη χρήση.
6. Κλείστε το κάλυμμα της εισόδου νερού. Σκουπίστε τυχόν νερό που χύθηκε.

ΟΔΗΓΟΣ ΡΥΘΜΙΣΗΣ ΘΕΡΜΟΚΡΑΣΙΑΣ

σήμανση ετικετών	ρύθμιση θερμοκρασίας
 χαμηλή θερμοκρασία – νάilon, ακρυλικά, πολυεστέρας	•
 μέτρια θερμοκρασία – μαλλι, μεικτά υφάσματα με πολυεστέρα	••
 υψηλή θερμοκρασία – βαμβακερά, λινά	•••/max
 μη σιδερώνετε	-

Εάν οι οδηγίες στην ετικέτα του ρούχου δεν αντιστοιχούν στον παρόντα οδηγό, ακολουθήστε τις οδηγίες που αναγράφονται στην ετικέτα.

ΕΝΕΡΓΟΠΟΙΗΣΗ

1. Γυρίστε τον διακόπτη θερμοκρασίας στη θέση ●. Γυρίστε τον διακόπτη ατμού στη θέση ☒.
2. Τοποθετήστε το σίδερο πάνω στην πτέρνα του.
3. Συνδέστε το φις στην πρίζα.
4. Γυρίστε τον διακόπτη θερμοκρασίας για να φέρετε την επιθυμητή ρύθμιση δίπλα στο δείκτη.
5. Όταν το σίδερο φτάσει στην καθορισμένη θερμοκρασία, η λυχνία θα σβήσει. Κατόπιν θα ανάβει και θα σβήσει καθώς ο θερμοστάτης θα λειτουργεί για διατήρηση της θερμοκρασίας.

ΣΙΔΕΡΩΜΑ ΜΕ ΑΤΜΟ

1. Εάν σκοπεύετε να χρησιμοποιήσετε ατμό, η ρύθμιση θερμοκρασίας πρέπει να είναι ☁ ή υψηλότερη.
2. Γυρίστε τον διακόπτη ατμού στην επιθυμητή ρύθμιση (☒ = χωρίς ατμό, ☁ = υψηλή παροχή ατμού).
3. Περιμένετε έως ότου να σβήσει η λυχνία και κατόπιν ξεκινήστε το σιδέρωμα.

ΨΕΚΑΣΜΟΣ

Ο ψεκασμός με νερό επηρεάζει κάποια υφάσματα. Κάντε πρώτα δοκιμή σε ένα μη ορατό σημείο του υφάσματος.

1. Κρατήστε το σίδερο πάνω από το ύφασμα.
2. Στοχεύστε το ακροφύσιο ψεκασμού στο ύφασμα.
3. Πατήστε το κουμπί ☁.
4. Μπορεί να χρειαστεί να το πατήσετε 2 ή 3 φορές για να αντληθεί νερό μέσω του συστήματος.

ΡΙΠΗ ΑΤΜΟΥ

1. Εάν σκοπεύετε να χρησιμοποιήσετε ατμό, η ρύθμιση θερμοκρασίας πρέπει να είναι ☁ ή υψηλότερη.
2. Εάν δεν χρησιμοποιήσετε αυτήν τη ρύθμιση, θα πέσει νερό στα ρούχα, όχι ατμός.
3. Κρατήστε το σίδερο πάνω από το ύφασμα.
4. Πατήστε το κουμπί ☁.
5. Αφήστε να περάσουν 4 δευτερόλεπτα μεταξύ ριπών για να προλάβει ενδιάμεσα να δημιουργηθεί ατμός.

ΣΤΕΓΝΟ ΣΙΔΕΡΩΜΑ

1. Εάν σκοπεύετε να σιδερώσετε με στεγνό σιδέρωμα για περισσότερα από 20 λεπτά, αδειάστε πρώτα το δοχείο νερού για να αποτραπούν ακούσιες ριπές ατμού.
2. Γυρίστε τον διακόπτη ατμού στη θέση ☒.
3. Περιμένετε έως ότου να σβήσει η λυχνία και κατόπιν ξεκινήστε το σιδέρωμα.

ΚΑΘΕΤΟ ΣΙΔΕΡΩΜΑ

Αφαιρέστε ζάρες από κρεμασμένα ρούχα και κουρτίνες ή ταπετσαρίες επίπλων.

- Βεβαιωθείτε ότι υπάρχει επαρκής αερισμός πίσω από το ύφασμα, ειδικά αν μπορεί να δημιουργηθεί υγρασία και να προκληθεί μούχλα.
 - Βεβαιωθείτε ότι δεν υπάρχει τίποτα πίσω από το ύφασμα που μπορεί να υποστεί ζημιά από τον ατμό.
 - Βεβαιωθείτε ότι δεν υπάρχουν αντικείμενα μέσα στις τσέπες, τα μπατζάκια και τις μανσέτες.
1. Γυρίστε τον διακόπτη θερμοκρασίας στη θέση max. Γυρίστε τον διακόπτη ατμού στη θέση ☒.
 2. Κρατήστε το σίδερο πάνω από το ύφασμα.
 3. Πατήστε το κουμπί ☁.
 4. Αφήστε να περάσουν 4 δευτερόλεπτα μεταξύ ριπών για να προλάβει ενδιάμεσα να δημιουργηθεί ατμός.



ΜΕΤΑ ΑΠΟ ΤΗ ΧΡΗΣΗ

1. Γυρίστε τον διακόπτη θερμοκρασίας στη θέση •. Γυρίστε τον διακόπτη ατμού στη θέση ☒.
2. Αποσυνδέστε τη συσκευή από το ρεύμα.
3. Ανοίξτε το κάλυμμα της εισόδου νερού.
4. Κρατώντας την πάνω από τον νεροχύτη, αναποδογυρίστε την και αδειάστε το νερό από το δοχείο μέσω της εισόδου νερού.
5. Κλείστε το κάλυμμα της εισόδου νερού.
6. Τοποθετήστε το σίδερο πάνω στην πτέρνα του. Αφήστε τη συσκευή να κρυώσει πλήρως.
7. Όταν κρυώσει, σκουπίστε τυχόν παρουσία υγρασίας και τυλίξτε το καλώδιο ρεύματος γύρω από την πτέρνα του σίδηρου.
8. Καθαρίστε τις εξωτερικές επιφάνειες της συσκευής με ένα υγρό πανί.
9. Αφαιρέστε τις κηλίδες από την πλάκα με λίγο ξύδι.
10. Αποθηκεύστε το σίδερο σε όρθια θέση πάνω στην πτέρνα του για να αποφευχθεί η διάβρωση και η πρόκληση ζημιάς στην πλάκα του.

ΑΥΤΟΚΑΘΑΡΙΣΜΟΣ

Για να αποφευχθεί η συκέντρωση αλάτων, χρησιμοποιήστε τη λειτουργία αυτοκαθαρισμού τουλάχιστον μία φορά ανά μήνα σε περιοχές με μέτριας σκληρότητας νερό, περισσότερο συχνά αν το νερό σας έχει υψηλότερη σκληρότητα.

Προϊόντα τα οποία επιστρέφονται κατά τη διάρκεια ισχύος της εγγύησης με φθορές λόγω αλάτων θα υπόκεινται σε χρέωση επισκευής.

Θα χρειαστείτε μια λεκάνη ή ένα μεγάλο μπολ για να συλλεχθεί το νερό που θα τρέξει από την πλάκα του σίδηρου.

1. Γεμίστε το δοχείο μέχρι τη στάθμη μέγιστης πλήρωσης.
2. Γυρίστε τον διακόπτη θερμοκρασίας στη θέση **max**. Γυρίστε τον διακόπτη ατμού στη θέση ☒.
3. Τοποθετήστε το σίδερο πάνω στην πτέρνα του.
4. Συνδέστε το φιλτράκι στην πρίζα. Περιμένετε έως ότου να σβήσει η λυχνία.
5. Κρατήστε το σίδερο πάνω από μια λεκάνη ή ένα μπολ με την πλάκα να κοιτά προς τα κάτω.
6. Γυρίστε τον διακόπτη ατμού μετά το ☒, στο ☐, και κρατήστε τον εκεί.
7. Μετακινήστε απαλά το σίδερο μπρος-πίσω. Φροντίστε να μην έρθει σε επαφή το δέρμα σας με το νερό και τον ατμό που διαφεύγει.
8. Το νερό και ο ατμός θα καθαρίσουν τα άλατα και τη σκόνη μέσω της πλάκας του σίδηρου.
9. Όταν σταματήσει να βγαίνει νερό ή ατμός από την πλάκα βάσης, αφήστε το διακόπτη ατμού.

ΠΡΟΣΤΑΣΙΑ ΚΑΤΑ ΤΩΝ ΑΛΑΤΩΝ

Το φίλτρο προστασίας κατά των αλάτων που είναι ενσωματωμένο στο σίδερο αποτρέπει τη συσσώρευση αλάτων.

Μη χρησιμοποιήσετε προϊόν αφαλάτωσης, διότι θα προκαλέσετε ζημιά στο φίλτρο προστασίας κατά των αλάτων.

ΑΝΑΚΥΚΛΩΣΗ



Για την αποφυγή προβλημάτων στο περιβάλλον και την υγεία λόγω επιβλαβών ουσιών, οι συσκευές και οι επαναφορτιζόμενες και μη επαναφορτιζόμενες μπαταρίες που επισημαίνονται με κάποιο από αυτά τα σύμβολα, δεν πρέπει να απορρίπτονται με τα κοινά οικιακά απορρίμματα. Να απορρίπτετε πάντα τις ηλεκτρικές και ηλεκτρονικές συσκευές και, όπου χρειάζεται, τις επαναφορτιζόμενες και μη επαναφορτιζόμενες μπαταρίες, σε κατάλληλο, επίσημο σημείο συλλογής/ανακύκλωσης.

A használati utasítást olvassa el és őrizze meg; és adja tovább a készülékkel együtt, ha azt továbbadja. Használat előtt teljes egészében távolítsa el a csomagolást.

FONTOS ÓVINTÉZKEDÉSEK

Kövesse az alábbi alapvető biztonsági óvintézkedéseket:

Az eszközt 8 éves (vagy idősebb) gyermekek és csökkent fizikai, érzékszervi vagy mentális képességekkel rendelkező vagy tapasztalatlan személyek csak felügyelet alatt/mások utasításainak megfelelően és csak akkor használhatják, ha tisztában vannak a használatból eredő kockázatokkal. Gyermekek nem játszhatnak az eszközzel.

A készülék tisztítását és karbantartását gyermekek csak felügyelet alatt és csak akkor végezhetik, ha 8 évesnél idősebbek.

A készüléket gyermekek által el nem érhető helyen használja és tárolja.

A vasalót használja, vagy sarkára fektetve helyezze stabil, vízszintes, hőálló felületre, lehetőleg vasalódeszkára.

Ne hagyja a vasalót őrizetlenül, ha áram alatt van, illetve, ha a vasalódeszkára lett helyezve.

Húzza ki a vasalót feltöltés előtt, tisztítás előtt; és használat után.

Ne használja a készüléket ha leesett, megsérült, meghibásodott, vagy folyik.

Ha a kábel megrongálódott, ki kell cseréltetni a gyártóval, egy szerviz munkatársával vagy egy hasonlóan szakképzett személlyel, hogy elkerülje a veszélyeket.

 **A készülék felülete nagyon felforrósodhat - ne érintse meg.**

-  Ne használja a készüléket fürdőkád, zuhanyzó, medence vagy egyéb vizet tartalmazó edény mellett.
- Ne vasaljon olyan ruházatot, amit éppen valaki visel – ez a viselő sérülését okozná.
- A készüléket az utasításokban leírtakon kívül más célra ne használja.
- Ne karcolja meg a vasalótalpat – kerülje a gombokkal, cipzárral, stb. való érintkezését.
- A berendezés túlmelegedés ellen védő biztosítékkal van ellátva, ami túlmelegedés estén kiég. Ebben az esetben a berendezés nem fog működni, és meg kell javíttatni.

CSAK HÁZTARTÁSI HASZNÁLATRA



RAJZOK

- | | |
|---------------------------|---------------------|
| 1. Hőmérséklet-szabályozó | 6. Vízbeöntő |
| 2. Vasalótalpat | 7. Vízbeöntő fedél |
| 3. Sarok | 8. Permetező fúvóka |
| 4. Lámpa | 9. Jel |
| 5. Gőzszabályozó | |





AZ ELSŐ HASZNÁLAT ELŐTT

- A vasalóról és a vasalótálpól távolítsa el az összes címkét, matricát és csomagolást.
- Ne ijedjen meg, ha a vasaló kezdetben füstöl egy kicsit, ez meg fog szűnni, amint az elemek elpárolognak.
- A vasalótalp megtisztításához vasaljon át egy használaton kívüli pamut anyagot.

AUTOMATIKUS KIKAPCSOLÁS

- Ha a vasaló mozdulatlan állapotban, a vasalótálpal lefelé áll, kb. 30 mp után, ha pedig a vasalótalp függőlegesen áll, kb. 8 perc elteltével kapcsol ki.
- Az automatikus kikapcsolás gomb folyamatosan villogni fog, amíg a vasalót nem kezdi el mozgatni.
- Az ismételt bekapcsoláshoz emelje fel, döntse előre, majd függőleges irányban tegye le, hogy visszatérjen a működési hőmérsékletre.
-

ELŐKÉSZÜLETEK

1. Ellenőrizze a textil kezelésre vonatkozó jeleket (.
2. Először azokat az anyagokat vasalja ki, amelyek alacsony hőmérsékletet igényelnek , majd azokat, amelyek közepes hőmérsékletet , végül pedig azokat, amelyeket magas hőmérsékleten kell vasalni .

MEGTÖLTÉS

A vasalót használhatja csapvízzel, de ha az ön háztartásában kemény a víz, akkor használjon desztillált vizet (nem kémiaiilag vízkőmentesített vizet).

Ha desztillált vizet vásárol, ellenőrizze, hogy vasalók számára megfelelő-e.





Ne adjon semmit hozzá a vízhez – ez tönkretenné a vasalót.

1. Húzza ki a készüléket.
2. A hőmérséklet szabályozót állítsa • állásba. A gőzkapcsolót állítsa  állásba.
3. Nyissa ki a vízbeöntő fedelét
4. Lassan töltsé, hogy a levegő a tartályból távozni tudjon és ezzel elkerülje a légelzáródást.
5. Ne töltsé túl a tartályt max jelénél, ellenkező esetben a víz használat közben ki fog folyni.
6. Hajtsa le a vízbeöntő fedelét. Törölje le, ha melléfolyt víz.

BEKAPCSOLÁS

1. A hőmérséklet szabályozót állítsa • állásba. A gőzkapcsolót állítsa  állásba.
2. Tegye a vasalót a sarkára.
3. Helyezze be a dugót a csatlakozó aljzatba.
4. A kívánt beállításához fordítsa el a jelző melletti hőmérséklet szabályozót.
5. A jelzőfény kikapcsol, amikor a vasaló eléri a beállított hőmérsékletet. Ezután be- és ki fog kapcsolni, ahogy termosztát működik, hogy fenntartsa a kívánt hőmérsékletet.

HŐMÉRSÉKLET BEÁLLÍTÁSI ÚTMUTATÓ

címke jelölések	hőmérséklet beállítás
 langyos – nejlon, akril, polieszter	•
 meleg – gyapjú, polieszter keverékek	••
 forró – pamut, vászon	•••/max
 nem vasalható	-

Ha a textil címkéjén lévő utasítások eltérnek az útmutatóban leírtaktól, akkor kövesse a címkén található utasításokat.

GŐZÖLŐS VASALÁS

1. Ha gőzölni szeretne, a hőmérsékletet ☁ vagy magasabb hőfokra állítsa.
2. A gőzszabályozót állítsa a kívánt beállításra (☒ = nincs gőz, ☁ = alacsony, ☁☁ = magas).
3. Várja meg, amíg a fény kiaszik, majd kezdje meg a vasalást.

PERMETEZÉS

A vízpecsét rozsszat tehet bizonyos anyagoknak. Először próbálja ki az anyag egy rejtett részén.

1. Emelje fel a vasalót az anyagról.
2. Célozza a permetező fúvókát az anyag felé.
3. Nyomja meg a ☁☁ gombot.
4. Nyomja meg 2 – 3 alkalommal, hogy a vizet átpumpálja a rendszeren.

GŐZ KILÖVELLÉSE

1. Ha gőzölni szeretne, a hőmérsékletet ☁ vagy magasabb hőfokra állítsa.
2. Ha ennél alacsonyabb, akkor a ruhákra gőz helyett víz fog kerülni.
3. Emelje fel a vasalót az anyagról.
4. Nyomja meg a ☁☁ gombot.
5. A kilövellések között tartson 4 mp szünetet, hogy a gőz termelődni tudjon.

SZÁRAZ VASALÁS

1. Ha legalább 20 percig fog vasalni, akkor először ürítse ki a tartályt, hogy nehogy véletlenszerűen kiáramoljon a gőz.
2. A gőzkapcsolót állítsa ☒ állásba.
3. Várja meg, amíg a fény kiaszik, majd kezdje meg a vasalást.

FÜGGŐLEGES VASALÁS

Távolítsa el a ráncokat/redőket a lógó ruhákról, függönyökről, és a bútor anyagokról.

- Ellenőrizze, hogy az anyag megfelelő szellőzése biztosított-e, mert ellenkező esetben a nedvesség összegyűlhet, ami penészt okozhat.
 - Bizonyosodjon meg róla, hogy az anyag mögött semmi olyasmi nincs, amit a gőz tönkretenne.
 - Ellenőrizze, hogy a zsebek, hajtókák és mandzsetták üresek-e.
1. A hőmérséklet szabályozót állítsa **max** állásba. A gőzkapcsolót állítsa ☒ állásba.
 2. Emelje fel a vasalót az anyagról.
 3. Nyomja meg a ☁☁ gombot.
 4. A kilövellések között tartson 4 mp szünetet, hogy a gőz termelődni tudjon.

HASZNÁLAT UTÁN

1. A hőmérséklet szabályozót állítsa • állásba. A gőzkapcsolót állítsa ☒ állásba.
2. Húzza ki az eszközt.
3. Nyissa ki a vízbeöntő fedelét
4. Tartsa mosdókagyló fölé, fordítsa fejjel lefelé és engedje le a vizet a tartályból a vízbeöntőn keresztül.
5. Hajtsa le a vízbeöntő fedelét.
6. Tegye a vasalót a sarkára. Várja meg, amíg teljesen kihűl.
7. Amikor már hideg, törölje teljesen szárazra, és tekerje a kábelt a sarok köré.
8. A készülék külső felületét egy nedves ruhával tisztítsa meg.
9. A vasalótalpon lévő foltokat távolítsa el egy kevés ecettel.

10. A vasalót a sarkán tárolja, hogy elkerülje a korróziót, és a vasalótalp megrongálódását.

ÖNTISZTÍTÁS

Hogy elkerülje a vízkő képződést, használja az öntisztító funkciót normál víznél havonta legalább egyszer, ha pedig a háztartásban kemény a víz, akkor ennél gyakrabban.

Azoknak a garanciás termékeknek a javításáért, amelyeknek vízkő okozta a meghibásodását, díjat számítunk fel.

Szüksége lesz egy lavórra, vagy egy nagy táltra, hogy összegyűjtse a vasalótalpból kifolyó vizet.

1. Töltse a tartályt fel a max jelig.
2. A hőmérséklet szabályozót állítsa **max** állásba. A gőzkapcsolót állítsa ☒ állásba.
3. Tegye a vasalót a sarkára.
4. Helyezze be a dugót a csatlakozó aljzatba. Várja meg, amíg a fény kialszik.
5. Tartsa a vasalót a lavór, vagy tál fölé, a vasalótalppal lefelé.
6. A gőzszabályozót állítsa a ☒ jelen túl, a ☐ jelig, és tartsa ott.
7. Óvatosan mozgassa a vasalót előre-hátra. Tartózkodjon a távozó víztől és gőztől.
8. A víz és a gőz kimossa a vízkövet és a port a vasalótalpból.
9. Ha már nem jön víz és gőz a vasaló talpából, oldja ki a gőzszabályozót.

VÍZKŐTELENÍTÉS

A vasalóba beépített vízkőmentesítő szer segít megelőzni a vízkő kialakulását.

Ne használjon vízkőoldó megoldást, mert ez tönkreteszi a vasaló vízkőmentesítő szerét.

ÚJRAHASZNOSÍTÁS



Az alábbi jelölések valamelyikével ellátott készülékekben, valamint újratölthető és nem újratölthető akkumulátorokban jelen lévő veszélyes anyagok jelentette környezeti és egészségi kockázatok elkerülése érdekében ezeket tilos a háztartási hulladékkal együtt megsemmisíteni. Az elektromos és elektronikus termékeket, és, ha vannak, az újratölthető és nem újratölthető akkumulátorokat mindig a megfelelő hivatalos hulladék-újrahasznosító/begyűjtő központba kell vinni.

Talimatları okuyun, güvenli bir yerde saklayın, cihazın el deęiřtirmesi halinde cihazla birlikte aktarın. Kullanmadan önce cihazın tüm ambalajını çıkarın.

ÖNEMLİ GÜVENLİK KURALLARI

Ařaęıdakiler dahil, tüm temel güvenlik önlemlerini izleyin:

Bu cihaz, 8 yař ve üzeri çocuklar ve yetersiz fiziksel, duyumsal veya zihinsel kapasitelere sahip veya deneyim ve bilgisi bulunmayan kiřiler tarafından, sadece denetim/talimat altında olmaları ve ierilen tehlikeleri anlamaları kaydıyla kullanılabilir.

ocuklar cihazla oyun oynamamalıdır.

Temizlik ve kullanıcı bakımı iřlemleri, 8 yařın üzerinde ve denetim altında olmadıkları taktirde, ocuklar tarafından gerekleřtirilmemelidir.

Cihazı, ocukların erişemeyeceęi konumlarda kullanın ve saklayın.

Ütüyü saęlam, düz ve ısıya dayanıklı bir yüzey, tercihen bir ütü masası üzerinde kullanın veya arka desteęi üzerinde dikey konuma getirin.

Ütüyü prize takılı durumda veya ütü masası üzerinde gözetimsiz bırakmayın.

Ütüye su doldurmadan veya ütüyü temizlemeden önce ve ütüyü kullandıktan sonra fiřini prizden ekin.

Yere düřtüyse, hasarlıysa, hatalı alıřıyor veya sızıntı yapıyorsa, cihazı alıřtırmayın.

Hasarlı elektrik kabloları, güvenlik aısından sadece üretici, üreticinin yetkili servisleri veya benzer niteliklere sahip kiřiler tarafından deęiřtirilmelidir.

⚠ Cihazın yüzeyleri ısınacaktır – dokunmayın.

- Bu cihazı banyo küvetleri, duř tekneleri, lavabolar veya su ieren dięer kapların yakınında kullanmayın.
- Giysileri, insanların üzerindeyken ütölemeyin, giyen kiřiyi yaralayabilirsiniz.
- Cihazı, bu talimatlarda belirtilenler diřında bir amaçla kullanmayın.
- Ütü tabanını izmeyin; giysilerdeki düęme, fermuar, vb. metal kısımlara dikkat edin.
- Cihaz, ařın ısındıęında patlayabilen koruyucu bir termal sigortaya sahiptir. Bu durumda, cihaz alıřmayı durduracaktır ve onarılması için servise götürülmelidir.

SADECE EV İİ KULLANIM

IZIMLAR

1. Isı kumandası
2. Taban
3. Arka destek
4. Lamba
5. Buhar kumandası
6. Su giriři
7. Su giriři kapaęı
8. Su püskürtme aęzı
9. Iřaret

İLK KULLANIMDAN ÖNCE

- Ütüde ve tabanında bulunan tüm etiket, çıkartma veya ambalajı çıkarın.
- Ütünün başlangıçta bir miktar duman çıkarması normaldir, endişelenmeyin. Isınma devreleri kullanılmaya devam edildiğinde, bu durum sona erecektir.
- Ütünün tabanını temizlemek için eski bir pamuklu kumaş parçasını ütüleyin.

OTOMATİK KAPANMA

- Ütü hareketsiz kaldığında, tabanı yatay konumdaysa yaklaşık 30 saniye veya tabanı dikey konumdaysa yaklaşık 8 dakika sonra kendiliğinden kapanacaktır.
- Otomatik kapanma lambası, siz ütüyü yeniden hareket ettirene dek yanıp sönmeye devam edecektir.
- Ütüyü yeniden açmak için kaldırın ve ileri doğru eğin, ardından çalışma sıcaklığına geri dönmesi için dikey konuma getirin.

HAZIRLANMA

1. Tekstil bakım sembollerini kontrol edin (☒ ☒ ☒ ☒).
2. Ütülemeye ilk olarak düşük ısı ☒ gerektiren kumaşlarla başlayın, sonra orta ısı ☒ gerektiren kumaşlarla devam edin ve son olarak yüksek ısı ☒ gerektiren kumaşlarla tamamlayın.

DOLDURMA

Ütü musluk suyuyla kullanılabilir, ancak suların kireçli olduğu bir bölgede yaşıyorsanız, kireci kimyasal yöntemlerle arındırılmamış saf su kullanmalısınız.

Damıtık su satın alıyorsanız, ütüler için uygun olup olmadığını kontrol edin.

Suya herhangi bir madde eklemeyin, ütüye zarar verebilirsiniz.

1. Cihazın fişini prizden çekin.
2. Isı kumandasını • simgesine ayarlayın. Buhar kumandasını ☒ simgesine ayarlayın.
3. Su girişi kapağını açın
4. Haznenin içindeki havanın dışarı çıkabilmesi ve hava kabarcığı oluşmasını önlemek için yavaş hareket edin.
5. Dolum sırasında, haznenin üzerinde yer alan "max" işaretini geçmeyin, aksi taktirde kullanım sırasında su taşacaktır.
6. Su girişi kapağını kapatın. Dökülen suları bir bezle silin.

ÇİHAZI ÇALIŞTIRMA



1. Isı kumandasını • simgesine ayarlayın. Buhar kumandasını ☒ simgesine ayarlayın.
2. Ütüyü, arka desteği üzerinde dikey konuma getirin.
3. Fişi prize takın.
4. Isı kumandasını işaretin yanında istediğiniz ayara getirmek için döndürün.
5. Ütü ayarlanan sıcaklığa ulaştığında, lamba sönecektir. Termostat, ütünün kullanımı sırasında ısıyı ayarlanan seviyede muhafaza etmek için zaman zaman devreye girer veya devre dışı kalır.

ISI AYAR KILAVUZU

etiket işaretleri	ısı ayarı
☒ soğuk – naylon, akrilikler, polyester	•
☒ ılık – yün, polyester karışımları	••
☒ sıcak – pamuk, keten	•••/max
☒ ütülemeyin	-

Kumaş etiketinin üzerinde yer alan talimatlar, bu kılavuzda yer alanlardan farklıysa, etiket üzerindeki talimatları dikkate alın.

BUHARLI ÜTÜLEME



1. Buhar kullanmayı istiyorsanız, ısı ayarı  veya üzeri olmalıdır.
2. Buhar kumandasını istediğiniz ayara getirin ( = buhar yok,  = yoğun buhar).
3. Lamba sönene dek bekleyin, sonra ütülemeye başlayın.

SU PÜSKÜRTME

Su damlacıkları bazı kumaşlarda iz bırakabilir. Su püskürtme işleminden önce, kumaşın görünmeyen bir yerinde bunu test edin.

1. Ütüyü kumaşın üzerinden kaldırın.
2. Su püskürtme ağzını kumaşa doğru yöneltin.
3.  düğmesine basın.
4. Suyu sistemden pompalamak için düğmeye 2 veya 3 kez basmanız gerekebilir.

BUHAR ŞOKU



1. Buhar kullanmayı istiyorsanız, ısı ayarı  veya üzeri olmalıdır.
2. Aksi taktirde giysilerinizde buhar değil, su damlacıkları olacaktır.
3. Ütüyü kumaşın üzerinden kaldırın.
4.  düğmesine basın.
5. Buharın oluşabilmesi için iki şok uygulaması arasında en az 4 saniye bekleyin.

KURU ÜTÜLEME



1. 20 dakika veya daha uzun süre kuru ütüleme yaparsanız, ani buhar boşalmalarını önlemek için önce hazneyi boşaltın.
2. Buhar kumandasını  simgesine ayarlayın.
3. Lamba sönene dek bekleyin, sonra ütülemeye başlayın.

DİKEY BUHAR VERME

Askıdaki giysilerde, asılı perdelerde ve döşemelik kumaşlarda olan kırışıklıkları giderir.

- Kumaşın arkasında yeterli havalandırma olup olmadığını kontrol edin, aksi taktirde nem birikerek küflenmeye yol açabilir.
 - Kumaşın arkasında buhardan zarar görebilecek herhangi bir şey olmamasına dikkat edin.
 - Ceplerin, duble paçaların ve manşetlerin içinde herhangi bir cisim olup olmamasına dikkat edin.
1. Isı kumandasını **max** simgesine ayarlayın. Buhar kumandasını  simgesine ayarlayın.
 2. Ütüyü kumaşın üzerinden kaldırın.
 3.  düğmesine basın.
 4. Buharın oluşabilmesi için iki şok uygulaması arasında en az 4 saniye bekleyin.

KULLANDIKTAN SONRA



1. Isı kumandasını  simgesine ayarlayın. Buhar kumandasını  simgesine ayarlayın.
2. Cihazın fişini prizden çekin.
3. Su girişi kapağını açın
4. Bir lavabonun üzerinde ters çevirin ve haznedeki suyu, su girişi yoluyla boşaltın.
5. Su girişi kapağını kapatın.
6. Ütüyü, arka desteği üzerinde dikey konuma getirin. Ütünün tamamen soğumasını bekleyin.
7. Soğuduğunda, bir bezle nemini silin ve kablosunu arka desteğinin üzerine sarın.
8. Cihazın dış yüzeylerini nemli bir bezle silerek temizleyin.



9. Ütünün tabanındaki lekeleri, az miktarda sirke ile giderin.
10. Ütüyü, tabanının aşınmasını ve hasar görmesini önlemek için arka desteği üzerinde saklayın.

KENDİ KENDİNİ TEMİZLEME

Kireç birikimini önlemek için, normal kireç oranına sahip suların olduğu bölgelerde ayda en az bir kez, sert, kireçli suların olduğu bölgelerde daha sık aralıklarla ütünün kendini temizleme işlevini çalıştırın. Garanti kapsamında kireç nedeniyle arızalı olarak gelen ürünlerin onarımları ücrete tabi olacaktır. Tabandan gelen suyu toplamak için bir lavaboya veya geniş bir kaba gerek duyacaksınız.

1. Hazneyi "max" işaretine kadar suyla doldurun.
2. Isı kumandasını **max** simgesine ayarlayın. Buhar kumandasını  simgesine ayarlayın.
3. Ütüyü, arka desteği üzerinde dikey konuma getirin.
4. Fişi prize takın. Lamba sönene dek bekleyin.
5. Ütüyü, lavabo veya geniş kabın üzerinde, tabanı aşağı bakacak şekilde tutun.
6. Buhar kumandasını,  işaretini geçecek şekilde,  işaretine getirin.
7. Ütüyü yavaşça ileri geri hareket ettirin. Ütünden çıkacak su ve buhardan uzak durun.
8. Su ve buhar, kireci ve tozu tabandan dışarı akıtacaktır.
9. Ütünün tabanından su ve buharın gelmesi durduğunda, buhar kumandasını serbest bırakın.

KİREÇ ÖNLEME

Ütünüze entegre edilmiş kireç önleme özelliği, kireç birikimini engellemeye yardımcı olur. Kimyasal kireç giderici bir solüsyon kullanmayın, kireç önleme özelliğine zarar verirsiniz.

GERİ DÖNÜŞÜM

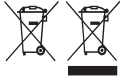

Tehlikeli maddelerin yol açacağı çevre ve sağlık sorunlarını önlemek için, şu sembollerden biri ile işaretlenmiş cihazlar ve şarj edilebilir ve tek kullanımlık piller genel evsel atıklarla birlikte çöpe atılmamalıdır. Elektrikli ve elektronik ürünleri ve ilgili olabilecek şarj edilebilir ve tek kullanımlık pilleri her zaman resmi, uygun bir geri dönüşüm/toplama noktasına bırakın.

Bakanlıkça tespit ve ilan edilen kullanım ömrü 7 yıldır

Taşıma ve nakliye sırasında dikkat edilecek hususlar :

Ürünü düşürmeyiniz

Darbelere maruz kalmamasını sağlayınız

Cihazı nakliye sırasında orijinal ambalajında taşıyınız.

Citiți instrucțiunile, păstrați-le într-un loc sigur; dacă dați aparatul altcuiva, nu uitați să dați și instrucțiunile. Îndepărtați toate ambalajele înainte de folosire.

PREVEDERI IMPORTANTE DE SIGURANȚĂ

Respectați măsurile de siguranță de bază, inclusiv:

Aparatul poate fi folosit de copii în vârstă de 8 ani sau mai mari și de către persoane cu capacități fizice, senzoriale sau mentale reduse sau lipsă de experiență și cunoștințe dacă sunt supravegheați/instruiți și înțeleg pericolele la care se supun.

Copiii nu trebuie să se joace cu aparatul.

Curățarea și utilizarea de către utilizator nu trebuie efectuate de copii decât dacă aceștia au peste 8 ani și sunt supravegheați.

Nu folosiți lângă și nu depozitați aparatul la îndemâna copiilor.

Folosiți fierul sau montați-l pe suportul său, pe o suprafață stabilă, nivelată, termorezistentă, de preferat pe placa de călcat.

Nu lăsați fierul de călcat nesupravegheat cât timp este în priză sau cât timp este pe placa de călcat.

Înainte de a-l umple, curăța și după utilizare, scoateți fierul de călcat din priză.

Nu utilizați aparatul dacă l-ați scăpat pe jos sau este deteriorat, sau dacă nu funcționează corect sau are scurgeri.

În cazul în care cablul este deteriorat, trebuie înlocuit de către fabricant, agentul de service sau orice altă persoană calificată, pentru a evita accidentele.

 Suprafețele aparatului se vor încinge – nu atingeți.

 Nu folosiți acest aparat lângă cadă, duș, chiuvetă sau alte recipiente ce conțin apă.

- Nu călcați hainele în timp ce sunt purtate - purtătorul lor va fi rănit.
- Nu folosiți aparatul în niciun alt scop decât cel descris în aceste instrucțiuni.
- Nu zgâriați talpa - evitați nasturii, fermoarele etc.
- Aparatul este prevăzut cu o siguranță termică, ce va sări în cazul supraîncălzirii. Dacă se întâmplă asta, aparatul nu va mai funcționa și va trebui returnat pentru a fi reparat.

EXCLUSIV PENTRU UZ CASNIC

SCHIȚE

- | | |
|------------------------|------------------------------|
| 1. Control temperatură | 6. Orificiu pentru apă |
| 2. Talpă | 7. Capac orificiu pentru apă |
| 3. Suport | 8. Duză pulverizator |
| 4. Bec | 9. Semn |
| 5. Control aburi | |







ÎNAINTE DE PRIMA UTILIZARE

- Îndepărtați toate etichetele, autocolantele sau ambalajele de pe fierul de călcat și de pe talpa sa.
- Nu vă faceți griji dacă la început fierul de călcat scoate puțin fum; acesta va dispărea odată ce elementele se încălzesc.
- Pentru a curăța talpa, călcați o cârpă veche din bumbac.

ÎNCHIDERE AUTOMATĂ

- Dacă fierul nu se mișcă, se va opri după aproximativ 30 secunde dacă talpa este în jos, și după aproximativ 8 minute, dacă este în sus.
- Se va aprinde intermitent indicatorul luminos de oprire automată, care nu se va stinge decât dacă mișcați fierul de călcat.
- Pentru a-l reporni, ridicați-l, înclinați-l înainte, apoi așezați-l în poziție verticală pentru a reveni la temperatura de operare.



PREGĂTIRE

1. Consultați simbolurile de manevrare a materialelor (.
2. Călcați mai întâi materialele care necesită temperaturi mai joase , apoi pe cele ce necesită temperaturi medii , și terminați cu cele ce necesită temperaturi înalte .



UMPLERE

Fierul de călcat poate fi folosit cu apă de la robinet, însă dacă locuiți într-o zonă cu apă dură, trebuie să folosiți apă distilată (apă nedetartrată chimic).





Atunci când cumpărați apă distilată, asigurați-vă că este specificată utilizarea pentru fierul de călcat. Nu adăugați nimic în apă – veți deteriora fierul de călcat.

1. Scoateți aparatul din priză.
2. Setați temperatura la . Setați vaporii la .
3. Deschideți capacul orificiului de umplere cu apă.
4. Turnați lent, pentru a permite aerului din rezervor să iasă, evitând crearea unui dop de aer.
5. Nu umpleți peste semnul max de pe rezervor; în caz contrar, apa se va scurge în timpul folosirii aparatului.
6. Închideți capacul orificiului de umplere cu apă. Ștergeți apa vărsată.

PORNIRE

1. Setați temperatura la . Setați vaporii la .
2. Așezați fierul pe talpă.
3. Băgați întrerupătorul în priză.
4. Setați controlul temperaturii la valoarea dorită, lângă indicator.
5. Când fierul de călcat atinge temperatura setată, becul se va stinge. Apoi se va aprinde și se va stinge, pe măsură ce termostatul va fi activat și dezactivat pentru a menține temperatura.

GHID PENTRU SETAREA TEMPERATURII

specificații etichetă	setare temperatură
 rece – nailon, fibre acrilice, poliester	•
 cald – lână, amestecuri din poliester	••
 fierbinte – bumbac, lenjerie	•••/max
 a nu se călca	-

Dacă instrucțiunile de pe eticheta materialului diferă de cele din acest ghid, urmați instrucțiunile de pe etichetă.

CĂLCAREA CU ABURI



1. Dacă intenționați să folosiți aburii, temperatura trebuie setată pe  sau o valoare mai mare.
2. Setează funcția pentru aburi după cum doriți ( = fără aburi,  = puternic).
3. Așteptați ca becul să se stingă, apoi începeți să călcați.

PULVERIZARE

Stropirea cu apă afectează unele materiale. Testați mai întâi pe o porțiune ascunsă a materialului.

1. Ridicați fierul de pe material.
2. Îndreptați duza pulverizatorului pe material.
3. Apăsăți butonul .
4. Este posibil să trebuiască să o apăsați de 2 sau 3 ori pentru a pulveriza apa.

STROPIREA CU ABURI



1. Dacă intenționați să folosiți aburii, temperatura trebuie setată pe  sau o valoare mai mare.
2. În caz contrar, fierul nu va elimina aburi, ci apă pe haine.
3. Ridicați fierul de pe material.
4. Apăsăți butonul .
5. Așteptați 4 secunde între stropiri, pentru a permite aburului să se formeze.

CĂLCARE USCATĂ

1. Dacă vreți să călcați uscat timp de cel puțin 20 minute, goliți prima oară rezervorul, pentru a evita eliminarea bruscă a aburului.
2. Setează vaporii la .
3. Așteptați ca becul să se stingă, apoi începeți să călcați.

CĂLCAREA VERTICALĂ CU ABURI

Neteziti cutele hainelor aflate pe umeras, perdelelor suspendate și materialelor de pe mobilă.

- Asigurați-vă că există suficientă ventilație în spatele materialului; în caz contrar, se poate umezi, cauzând mușgai.
 - Verificați ca în spatele materialului să nu fie nimic care ar putea să fie deteriorat de aburi.
 - Verificați dacă buzunarele și manșetele sunt goale.
1. Setează temperatura la **max**. Setează vaporii la .
 2. Ridicați fierul de pe material.
 3. Apăsăți butonul .
 4. Așteptați 4 secunde între stropiri, pentru a permite aburului să se formeze.

DUPĂ UTILIZARE

1. Setează temperatura la **•**. Setează vaporii la .
2. Scoateți aparatul din priză.
3. Deschideți capacul orificiului de umplere cu apă.
4. Țineți-l deasupra chiuvetei, întoarceți-l invers și scurgeți apa din rezervor prin orificiul de admisie a apei.
5. Închideți capacul orificiul de umplere cu apă.
6. Așezați fierul pe talpă. Lăsați-l să se răcească complet.
7. Când s-a răcit, ștergeți-l și rulați cabul în jurul suportului.
8. Curățați suprafețele exterioare ale aparatului cu o cârpă umedă.



9. Îndepărtați petele de pe talpă cu puțin oțet.
10. Depozitați fierul de călcat cu talpa în jos, pentru a evita coroziunea sau deteriorarea tălpii.

CURĂȚARE AUTOMATĂ

Pentru a preveni depunerea de sedimente, folosiți funcția de curățare automată cel puțin o dată pe lună în zonele cu apă normală, și mai des în zonele cu apă dură.

Produsele aflate în garanție, returnate din cauza defecțiunilor provocate de particule de calcar, vor fi reparate aplicându-se un preț de reparare.

Veți avea nevoie de un lighean sau de un vas mai mare pentru a scurge apa ce iese prin talpă.

1. Umpleți rezervorul până la semnul max.
2. Setează temperatura la **max**. Setează vaporii la ☒.
3. Așezați fierul pe talpă.
4. Băgați întrerupătorul în priză. Așteptați ca becul să se stingă.
5. Țineți fierul deasupra ligheanului sau vasului, cu talpa în jos.
6. Mutați comutatorul între ☒ și ☒, și mențineți-l acolo.
7. Mișcați ușor fierul înainte și înapoi. Feriți-vă de apa și de vaporii evaporăți.
8. Apa și aburul vor spăla depunerile și praful prin talpă.
9. Când din talpă nu mai iese apă și abur, eliberați butonul pentru aburi.

ANTI-DEPUNERI

Agentul anti-depuneri încorporat în fierul de călcat ajută la prevenirea depunerii de sedimente.

Nu folosiți soluții de detartrare; veți distruge agentul anti-depuneri.

RECICLAREA



Pentru a evita problemele de mediu și de sănătate cauzate de substanțele periculoase, aparatele și bateriile reîncărcabile și cele obișnuite marcate cu unul dintre aceste simboluri, nu trebuie eliminate împreună cu deșeurile municipale nesortate. Eliminați întotdeauna produsele electrice și electronice și, după caz, bateriile reîncărcabile și cele obișnuite, la un punct de reciclare/colectare corespunzător.

Прочетете инструкциите, запазете ги и ги предавайте, ако предавате и уреда.
Отстранете всички опаковки преди употреба.

ВАЖНИ ПРЕДПАЗНИ МЕРКИ

Следвайте основните мерки за безопасност, включително:

Този уред може да се използва от деца над 8-годишна възраст, както и от хора с ограничени физически, сетивни или умствени способности, или липса на опит и познания, ако са наглеждани/инструктирани и разбират опасностите.

С уреда не трябва да играят деца.

Почистването и поддръжката не трябва да се извършват от деца, освен ако те не са над 8-годишна възраст и някой ги наглежда.

Използвайте и съхранявайте уреда далеч от достъп на под 8 години.

Използвайте ютията или я поставяйте на петата ѝ върху стабилни, равни, топлоустойчиви повърхности, за предпочитане на дъска за гладене.

Не оставяйте ютията без надзор, докато е включена в захранването или докато е изправена върху дъската.

Изключвайте ютията от захранването преди да я пълните, почиствате и след употреба.

Не използвайте уреда, ако бъде изпуснат или повреден, или ако има неизправности или течове.

Ако кабелът е повреден, той трябва да се подмени от производителя, негов представител за сервизно обслужване или друго квалифицирано за тази цел лице, за да се избегне всякакъв риск.

⚠ Повърхностите на уреда се нагорещават по време на употреба – не ги докосвайте.

- Ⓢ Не използвайте цей пристрій поблизу ван, душів, басейнів та інших резервуарів із водою.
- Не гладете дрехи, докато са облечени – ще нараните лицето, което ги носи.
- Не използвайте уреда за други цели, освен тези, описани в настоящите инструкции.
- Не драскайте плочата – избягвайте копчета, ципове и др.
- Уредът има термopредпазител, който ще изгори, ако той прегрее. Ако това се случи, уредът ще престане да работи и трябва да бъде върнат за ремонт.

САМО ЗА ДОМАШНА УПОТРЕБА

ИЛЮСТРАЦИИ

- | | |
|-------------------------------|----------------------|
| 1. Регулатор на температурата | 6. Отделение за вода |
| 2. Плоча | 7. Капаче за вода |
| 3. Долна част | 8. Дюза за пръскане |
| 4. Лампичка | 9. Маркировка |
| 5. Контрол на парата | |







ПРЕДИ ПЪРВОНАЧАЛНО ИЗПОЛЗВАНЕ

- Отстранете всички етикети, стикери или опаковки от ютията и плочата.
- Не се притеснявайте, ако в началото ютията пуши малко, това ще спре, когато елементът се вулканизира.
- Изгледете старо парче памучен плат, за да почистите плочата.

АВТОМАТИЧНО ИЗКЛЮЧВАНЕ

- Ако ютията остане неподвижна, тя ще се изключи след около 30 секунди в легнало състояние и след 8 минути, ако е изправена.
- Лампичката за автоматично изключване ще мига и ще продължи да мига, докато не помръднете ютията.
- За да я включите отново, я повдигнете, наклонете напред, след което я поставете изправена, за да се върне към работната температура.



ПОДГОТОВКА

1. Проверете за символи за грижа за текстила ().
2. Първо гладете тъканите, които се нуждаят от ниска температура , след което тези със средна температура , и завършете с онези, които се нуждаят от висока температура .



ПЪЛНЕНЕ

Ютията може да се използва с чешмяна вода, но ако живеете в район с твърда вода, трябва да използвате дестилирана вода (не химически пречистена вода).





Ако купувате дестилирана вода, проверете дали е маркирана като подходяща за ютии.

1. Изключете уреда от контакта.
2. Настройте контрола на температурата на . Настройте контрола на парата на .
3. Отворете капачето за водата.
4. Сипвайте бавно, за да позволите на въздуха в резервоара да излезе и да не се получи въздушна тапа и водата да прелее.
5. Не пълнете над максималната маркировка на резервоара или водата ще се излее при употреба.
6. Затворете капачето за водата. Избършете разлятото.

ВКЛЮЧВАНЕ



1. Настройте контрола на температурата на . Настройте контрола на парата на .
2. Поставете ютията изправена на петата ѝ.
3. Включете щепсела в захранващия контакт (включете контакта, ако се включва с бутон).
4. Завъртете регулатора на температурата, за да изберете желаната от вас настройка до визьора.
5. Лампичката ще светне.
6. Когато ютията достигне зададената температура, лампичката ще изгасне. След това ще се включва и изключва заедно с термостата, докато той поддържа температурата.

УКАЗАНИЯ ЗА НАСТРОЙКА НА ТЕМПЕРАТУРАТА

маркировка на етикет	настройка на температура
 хладно – найлон, акрил, полиестер	•
 топло – вълна, полиестерни смеси	••
 горещо – памук, лен	•••/max
 не гладете	-

Ако инструкциите на етикета на тъканта се различават от тези указания, следвайте инструкциите на етикета.

ГЛАДЕНЕ С ПАРА



1. Ако смятате да използвате пара, настройката за температура трябва да бъде  или по-висока.
2. Настройте контрола на парата на настройката, която искате ( = без пара,  = висока).
3. Изчакайте, докато лампичката изгасне, преди да започнете да гладите.

ПРЪСКАНЕ

При някои платове се появяват петна от водата. Проверете това на скрита част от плата.

1. Повдигнете ютията от плата.
2. Насочете дюзата за пръскане към плата.
3. Натиснете бутон .
4. Може да се наложи да натиснете 2 или 3 пъти, за да изпомпите вода през системата.

УДАРНА ПАРА



1. Ако смятате да използвате пара, настройката за температура трябва да бъде  или по-висока.
2. Повдигнете ютията от плата.
3. Натиснете бутон .
4. Изчакайте 4 секунди между пръсканията, за да може да се образува пара.

СУХО ГЛАДЕНЕ

1. Ако ще правите сухо гладене за повече от 20 минути, първо изпразнете резервоара, за да избегнете спонтанни пръски от пара.
2. Настройте контрола на парата на .
3. Изчакайте, докато лампичката изгасне, преди да започнете да гладите.

ВЕРТИКАЛНА ПАРА

Отстранявайте гънки от окачени дрехи, висящи завеси и тапицерия на мебели.

- Проверете дали има адекватна вентилация зад плата, в противен случай може да се натрупа влага, която да причини плесен.
 - Проверете дали няма нищо зад плата, което да бъде повредено от парата.
 - Проверете дали джобовите, маншетите и ръкавелите са празни.
 - Проверете дали има вода в резервоара.
1. Настройте контрола на температурата на **max**. Настройте контрола на парата на .
 2. Дръжте ютията близо до плата, (но без да го докосвате).
 3. Натиснете бутон  (вие използвате функцията „ударна пара“ вертикално).
 4. Изчакайте 4 секунди между пръсканията, за да може да се образува пара.

СЛЕД УПОТРЕБА

1. Настройте контрола на температурата на **•**. Настройте контрола на парата на .
2. Изключете уреда от захранването.
3. Отворете капачето за водата.
4. Дръжте ютията над мивка, обърнете я обратно и източете водата от резервоара през отвора за вода.
5. Затворете капачето за водата.
6. Поставете ютията изправена на петата ѝ. Оставете я да изстине напълно.
7. Когато е студена, избършете влагата и навийте кабела около долната част на ютията.
8. Почистете външните повърхности на уреда с влажна кърпа.



9. Отстранявайте петната от плочата с малко оцет.
10. Съхранявайте ютията изправена на петата ѝ, за да избегнете корозия и щети по плочата.

САМОПОЧИСТВАНЕ

За да предотвратите натрупването на котлен камък, използвайте функцията за самопочистване поне веднъж месечно в райони с нормална вода и по-често в райони с твърда вода.

Продукти под гаранция, върнати с повреди в резултат от натрупване на котлен камък, подлежат на такса за ремонт.

Ще ви бъде необходим леген или голяма купа за събиране на водата, която излиза от плочата.

1. Напълнете резервоара до максималната маркировка.
2. Настройте контрола на температурата на **max**. Настройте контрола на парата на ☒.
3. Поставете ютията изправена на петата ѝ.
4. Включете щепсела в захранващия контакт и изчакайте докато лампичката изгасне. Изчакайте, докато лампичката изгасне.
5. Дръжте ютията над легена или купата, с плочката надолу.
6. Завъртете контрола на парата след ☒ до ☐ и го дръжте там.
7. Внимателно раздвижете ютията напред-назад над мивката или легена. Пазете се от излизащата вода и пара.
8. Водата и парата ще измият котления камък и замърсяванията през плочата.
9. Когато от плочата спрат да излизат вода и пара, освободете бутона за контрол на парата.

АНТИ-КОТЛЕН КАМЪК

Препаратът против котлен камък, вграден в ютията, спомага за предотвратяване на насляването на котлен камък.

Не използвайте разтвор против котлен камък, в противен случай ще унищожите препарата.

РЕЦИКЛИРАНЕ



За да се избегнат екологични и здравни проблеми поради наличие на опасни субстанции, уредите, акумулаторните и неакумулаторните батерии, обозначени с един от тези символи, не трябва да се изхвърлят заедно с несортирани общински отпадъци. Винаги изхвърляйте електрически и електронни продукти и, където е приложимо, акумулаторни и неакумулаторни батерии, на подходящо официално място за рециклиране/събиране.

اقرأ التعليمات واحفظها في مكان آمن. في حالة اهداء الجهاز لشخص آخر ارفق معه التعليمات. يجب ازالة جميع الأغلفة قبل الاستعمال.

اجراءات أمان ضرورية

يجب اتخاذ اجراءات الأمان الأساسية التالية:

يمكن استخدام هذا الجهاز بواسطة الأطفال الذين تتراوح أعمارهم من 8 سنوات فما فوق والأشخاص ذوي القدرات الجسدية أو الحسية أو العقلية المنخفضة أو عديمي الخبرة والمعرفة إذا تم الإشراف عليهم/تعليمهم ويفهمون المخاطر المعنية. يجب ألا يعيب الأطفال بالجهاز. يجب عدم قيام الأطفال بالتنظيف والصيانة إلا إذا كانوا أكبر من 8 سنوات مع الإشراف عليهم. استخدم الجهاز ثم احفظه بعيدا عن متناول الأطفال. استخدم المكواة أو ضعها على كعبها على سطح مقاوم للحرارة على مستوى ثابت ويفضل لوحة كي.

لا تترك المكواة بدون مراقبة أثناء توصيلها أو أثناء وضعها على لوحة الكي. افصل المكواة قبل ملئها وقبل تنظيفها وبعد استخدامها. لا تقم بتشغيل الجهاز إذا سقط أو تلف أو إذا حدث به خلل أو تسرب. إذا كان السلك متضررا فاطلب استبداله في الشركة المصنعة في مكتبها للبيع أو عن طريق مهنيّ محترف، لمنع أي حادث ممكن.

⚠ سوف تسخن أسطح الجهاز – فلا تلمسها.

⚠ لا تستخدم هذا الجهاز بالقرب من أحواض الاستحمام أو الحمامات أو أي أحواض أخرى تحتوي على ماء

- لا تستعملها على الملابس المرندية مباشرة - فسوف تجرح من يرنديتها.
- لا تستخدم الجهاز لأغراض غير مقرر في التعليمات.
- لا تخدم قاعدة المكواة - تجنب الأضرار والسحابات وما إلى ذلك.
- يحتوي الجهاز على فيوز حراري واق سوف ينفجر إذا زادت درجة حرارته أكثر من اللازم. وإذا حدث ذلك، فسوف يتوقف الجهاز عن العمل ويجب إعادته للإصلاح.

للاستعمال المنزلي فقط

الرسومات	
1. التحكم في درجة الحرارة	6. مدخل الماء
2. قاعدة المكواة	7. الغطاء
3. الكعب	8. فوهة الرش
4. اللمبة	9. العلامة
5. التحكم في البخار	

قبل الاستعمال للمرة الأولى

- قم بإزالة أي بطاقات أو ملصقات أو تغليف من المكواة وقاعدة المكواة.
- لا تعلق إذا كانت المكواة تدخن قليلا في البداية فسوف تتوقف عندما يتم علاج العنصر.
- قم بكي قطعة قديمة من القماش القطني لتنظيف قاعدة المكواة.

الإيقاف التلقائي

إذا كان المكواة لا تتحرك، سيوقف العنصر نفسه بعد نحو 30 ثانية مع جعل قاعدة المكواة لأسفل أو على جانبها أو بعد حوالي 8 دقائق إذا كانت في وضع قائم.

سوف يصدر الجهاز صوتا

للتشغيل مرة أخرى، ارفعها وأملها للأمام ثم ضعها في وضع قائم للعودة إلى درجة حرارة التشغيل.

التحضير

1. تأكد من وجود رموز رعاية النسيج (🧺🧻🧼).
2. قم بكي الأقمشة التي تحتاج إلى درجات حرارة منخفضة أولا 🧺 ثم الأقمشة التي تحتاج إلى درجات حرارة متوسطة 🧻 ثم الأقمشة التي تحتاج إلى درجات حرارة أخيراً 🧼.



الملء

يمكن استخدام المكواة بماء الصنبور، ولكن إذا كنت تعيش في منطقة مياه عسرة، يجب أن تستخدم ماء مقطرا (ماء غير مزال الرواسب كيميائيا).
إذا كنت تشتري ماءً مقطرا، تأكد من أنه يتم تسويقه كمناسب للمكوي.
لا تضيف أي شيء إلى الماء- فسوف يتلف ذلك المكواة.

1. أفضل الجهاز.
2. قم بضبط التحكم في درجة الحرارة على •. قم بضبط التحكم في البخار على ☹.
3. افتح غطاء مدخل الماء.
4. قم بالصب ببطء لتسمح بهروب الهواء الموجود في الخزان وتجنب اختناق الهواء.
5. لا تملأ بعد علامة max الحد الأقصى على الخزان وإلا سيهرب الماء عند الاستخدام.
6. أغلق غطاء مدخل الماء. امسح أي تسرب.

تشغيل

1. قم بضبط التحكم في درجة الحرارة على •. قم بضبط التحكم في البخار على ☹.
2. ضع المكواة على كعبها.
3. أوصل قابس الجهاز بالتيار الكهربائي.
4. أدر أداة التحكم في درجة الحرارة لجعل الإعداد الذي تريده بجانب العلامة. وسوف تضئ اللمبة.
5. وسوف تنطفئ اللمبة عندما تصل المكواة إلى درجة الحرارة المحددة. وسوف تقوم عندئذ بالتشغيل والإيقاف أثناء عمل الترموستات للحفاظ على درجة الحرارة.

دليل ضبط درجة الحرارة

ضبط درجة الحرارة	التعليم على البطاقات
•	بارد - النايلون والأكريليك والبوليستر
••	دافئ - الصوف وخليط البولبيستر
•••/max	ساخن - القطن والكتان
-	لا تقم بالكي

إذا كانت التعليمات الموجودة على بطاقة القماش تختلف عن هذا الدليل، اتبع التعليمات الموجودة على البطاقة.

الكي بالبخار

1. إذا كنت تنوي استخدام البخار، يجب ضبط درجة الحرارة على ☹ أو أعلى.
2. قم بوضع ذراع التحكم في البخار على الإعداد الذي تريده (☹ = لا يوجد بخار، ☹ = عالي).
3. انتظر إلى إن تضئ اللمبة باستمرار ثم ابدأ الكي.

الرش

يؤثر جفاف الماء على بعض الأقمشة. فاختبر ذلك على جزء مخفي من القماش.

1. ارفع المكواة عن القماش.
2. وجه فوهة الرش نحو القماش.
3. اضغط على الزر ☹.
4. قد تضطر للضغط عليه 2 أو 3 مرات لضخ الماء خلال النظام.

إطلاق البخار

1. إذا كنت تنوي استخدام البخار، يجب ضبط درجة الحرارة على ☹ أو أعلى.
2. وإذا لم تفعل ذلك، فسوف تحصل على ماء على ملابسك وليس بخارا.
3. ارفع المكواة عن القماش.
4. اضغط على الزر ☹.
5. اترك 4 ثوان بين الطلقات للسماح بتراكم البخار.

الكي الجاف

1. إذا كنت ستقوم بالكي الجاف لمدة 20 دقيقة أو أكثر، أفرغ الخزان أولا لتجنب النوبات العفوية للبخار.
2. قم بضبط التحكم في البخار على ☹.
3. انتظر إلى إن تضئ اللمبة باستمرار ثم ابدأ الكي.

التبخير الرأسي

قم بإزالة التجميدات من الملابس المعلقة والستائر المعلقة وأقمشة المفروشات.

- تأكد من أن هناك تهوية كافية خلف القماش، وإلا قد تتراكم الرطوبة وتسبب عفونة.
 - تأكد من عدم وجود أي شيء خلف القماش قد يتعرض للتلف من البخار.
 - تأكد من أن الجيوب والاسندرات والأكماف فارغة.
1. قم بضبط التحكم في درجة الحرارة على max. قم بضبط التحكم في البخار على ☞.
 2. ارفع المكواة عن القماش.
 3. اضغط على الزر ☞.
 4. اترك 4 ثوان بين الطلقات للسماح بتراكم البخار

بعد الاستخدام

1. قم بضبط التحكم في درجة الحرارة على •. قم بضبط التحكم في البخار على ☞.
2. افصل الجهاز.
3. افتح غطاء مدخل الماء.
4. امسكها فوق بالوعة واقلبها رأساً على عقب وقم بصرف الماء من الخزان عبر مدخل الماء.
5. أغلق غطاء مدخل الماء.
6. ضع المكواة على كعبها. اتركها لتبرد تماماً.
7. وعندما تصبح باردة، امسح أي رطوبة وقم بلف الكبل حول الكعب.
8. نظف الجزء الخارجي من الجهاز بقطعة قماش رطبة.
9. قم بإزالة البقع من قاعدة المكواة بقليل من الخل.
10. قم بتخزين المكواة على كعبها لتفادي تآكل وتلف قاعدة المكواة.

التنظيف الذاتي

لمنع تراكم الرواسب، استخدم وظيفة التنظيف الذاتي شهرياً على الأقل في مناطق الماء الطبيعي أكثر من مناطق الماء العسر. ستخضع المنتجات تحت الضمان التي سيتم إعادتها مع الأعطال بسبب الرواسب لرسم إصلاح.

ستحتاج لحوض أو وعاء كبير لمسك الماء الذي يخرج من قاعدة المكواة.

1. املا الخزان حتى علامة max الحد الأقصى.
2. قم بضبط التحكم في درجة الحرارة على max. قم بضبط التحكم في البخار على ☞.
3. ضع المكواة على كعبها.
4. أوصل قابس الجهاز بالتيار الكهربائي.
5. انتظر إلى أن تنطفئ اللمبة.
6. امسك المكواة على حوض أو وعاء مع جعل قاعدة المكواة لأسفل.
7. حرك عنصراً التحكم في البخار بعد ☞ وإلى ☞، وثبته هناك.
8. حرك المكواة جيئة وذهاباً برفق. اجعل تسرب الماء والبخار خالياً من العبات.
9. سوف يغسل الماء والبخار الرواسب والغبار خلال قاعدة المكواة.
10. عندما يتوقف خروج الماء والبخار من قاعدة المكواة، أطلق زر التحكم في البخار.

منع الرواسب

يساعد مركب منع الرواسب في المكواة على منع تراكم الرواسب.

لا تستخدم محلولاً لإزالة الرواسب وإلا ستدمر مركب منع الرواسب.

إعادة التدوير

لتجنب المشاكل البيئية والصحية الناجمة عن المواد الخطرة، يجب عدم التخلص من الأجهزة، والبطاريات القابلة لإعادة الشحن والبطاريات غير القابلة لإعادة الشحن التي تحمل علامة واحدة من هذه الرموز مع نفايات البلدية غير المصنفة. يجب دائماً التخلص من المنتجات الكهربائية والإلكترونية، وكذلك إذا أمكن، البطاريات القابلة لإعادة الشحن وغير القابلة لإعادة الشحن، في نقطة رسمية مناسبة لإعادة التدوير/تجميع المخلفات.



