

Kodak

PIXPRO AZ421

Digital Camera

Podręcznik
użytkownika



PRZED URUCHOMIENIEM

Deklaracja zgodności

Strona odpowiedzialna: JK Imaging Ltd.

Adres: JK Imaging Ltd., 17239 South Main Street, Gardena, CA 90248, USA

JK Imaging Europe, 71 Clarendon road, Watford, WD17 1DS, UK

Firmowa strona sieci web: www.kodakpixpro.com

Dla klientów w USA.

Przetestowano pod kątem zgodności ze standardami FCC DO UŻYTKU DOMOWEGO LUB BIUROWEGO

Urządzenie to jest zgodne z częścią przepisów FCC rozdział 15. Jego działanie spełnia dwa następujące warunki: (1) Urządzenie to nie może powodować szkodliwych zakłóceń oraz (2) urządzenie to musi być odporne na wpływ wszelkich zakłóceń, łącznie z tymi, które mogą powodować niepożądane działanie.

Dla klientów z Europy

 Znak "CE" oznacza, że ten produkt jest zgodny z wymaganiami dla krajów europejskich dotyczącymi bezpieczeństwa, zdrowia, ochrony środowiska i zabezpieczenia klienta. Aparaty ze znakiem "CE" są przeznaczone do sprzedaży w Europie.

 Ten symbol, przekreślony kosz na śmieci na kółkach, zgodnie z WEEE Aneks IV] oznacza konieczność segregacji zużytych urządzeń elektrycznych i elektronicznych w krajach europejskich. Należy przekazywać te urządzenia do dostępnego w danym kraju systemu utylizacji odpadów elektrycznych i elektronicznych.

O tym podręczniku

Dziękujemy za zakupienie aparatu cyfrowego KODAK PIXPRO. Ten podręcznik należy uważnie przeczytać i umieścić w bezpiecznym miejscu do wykorzystania w przyszłości.

- JK Imaging Ltd. zastrzega sobie wszelkie prawa do niniejszego dokumentu. Żadnej z części tej publikacji nie można kopiować, transmitować, przetwarzać, zapisywać w systemie odzyskiwania danych lub przekładać na inne języki lub na język komputerowy, w jakiegokolwiek formie lub w jakikolwiek sposób bez wcześniejszej pisemnej zgody JK Imaging Ltd..
- Wszelkie znaki towarowe wspomniane w tym podręczniku służą wyłącznie do identyfikacji i mogą być własnością ich odpowiednich właścicieli.
- Ten podręcznik udostępnia instrukcje używania aparatu cyfrowego KODAK PIXPRO. Poczyniono starania, aby treść tego podręcznika była dokładna, ale JK Imaging Ltd. zastrzega sobie prawo do wykonania zmian bez powiadomienia.
- W tym podręczniku wykorzystano następujące symbole, pomocne w szybkiej i łatwej lokalizacji informacji.



Wskazują użyteczne informacje, które należy poznać.



Wskazują środki ostrożności, które należy zastosować podczas posługiwania się aparatem.

UWAGI BEZPIECZEŃSTWA

Zalecenia bezpieczeństwa dla aparatu

- Nie wolno zrzucić aparatu i dopuszczać do jego uderzenia o twarde przedmioty.
- Nie wolno próbować rozbierać aparatu.
- W celu zapobieżenia uszkodzeniu aparatu przez wilgoć nie wolno używać ani przechowywać aparatu w środowisku o bardzo dużej wilgotności, takiej jak występuje podczas deszczu lub w pobliżu basenu.
- Nie należy używać aparatu ani go przechowywać w zakurzonej miejscach lub na plaży, w celu zapobieżenia przedostaniu się do aparatu pyłu lub piasku, które mogą spowodować jego uszkodzenie.
- Nie należy używać aparatu ani go przechowywać w środowisku gorącym lub pod bezpośrednim działaniem światła słonecznego.
- Nie należy używać aparatu ani go przechowywać w silnym polu magnetycznym, przykładowo obok magnesu lub transformatora.
- Nie należy dotykać obiektywu aparatu.
- Nie należy wystawiać aparatu na długotrwałe, bezpośrednie działanie promieni słonecznych.
- W razie przypadkowego przedostania się wody do aparatu, wyłączyć aparat, wyjąć baterie i wysuszyć aparat w ciągu 24 godzin.
- W przypadku przenoszenia aparatu z miejsca ciepłego do zimnego w jego wnętrzu może dojść do wykraplania pary wodnej. Przed włączeniem aparatu należy pewien czas odczekać.
- Jeżeli podczas korzystania z aparatu bateria się rozgrzeje należy ją wyjąć. Odczekać, aż wystarczająco ostygnie.
- Jeśli aparat długo nie będzie długo używany należy pobrać z aparatu wszystkie zdjęcia i wyjąć kartę pamięci.
- Jeśli aparat długo nie będzie długo używany należy przechować go w suchym miejscu i na płaskiej powierzchni.
- Przed wyjęciem baterii i karty pamięci należy wyłączyć aparat.
- Do czyszczenia korpusu aparatu nie wolno stosować środków ściernych, na bazie alkoholu ani organicznych.
- Do czyszczenia soczewek używać profesjonalnej ściereczki do czyszczenia soczewek oraz specjalnego środka czyszczącego.

Zalecenie dotyczące bezpieczeństwa baterii

- Kiedy do zasilania aparatu wykorzystywane są akumulatory litowo-jonowe należy je ładować tylko za pomocą dostarczonej ładowarki.
- Jeżeli w aparacie dojdzie do wycieku płynu z baterii skontaktować się ze sprzedawcą.
- Jeżeli dojdzie do wycieku płynu z baterii na skórę, należy przemyć skórę dużą ilością czystej wody i uzyskać pomoc lekarską.
- Utylizacja zużytych baterii powinna być prowadzona zgodnie z lokalnymi przepisami (krajowymi lub regionalnymi).
- W celu zapobieżenia uszkodzeniom nie wolno zrzucić baterii ani dopuszczać do uderzania nią o twarde przedmioty lub zarysowywania na ostrych krawędziach.
- Nie wolno dopuszczać do zetknięcia baterii z przedmiotami metalowymi (w tym monetami), w celu uniknięcia zwarcia, rozładowania, rozgrzania lub przecieku.
- Nie wolno próbować rozbierać baterii.
- Nie wolno wystawiać baterii na działanie wody. Styki baterii powinny być zawsze suche.
- Nie wolno podgrzewać baterii ani wrzucać jej do ognia, co grozi wybuchem.
- Nie należy przechowywać baterii w środowisku gorącym lub pod bezpośrednim działaniem światła słonecznego.
- Należy korzystać z dostarczonej baterii.
- Kiedy do zasilania aparatu wykorzystywane są akumulatory litowo-jonowe w razie ich przegrzania w czasie ładowania należy odłączyć zasilanie. Przerwać ładowanie i odczekać, aż wystarczająco ostygną.
- Jeżeli aparat będzie przechowywany przez dłuższy okres czasu, wyjąć baterię i przechować ją w suchym miejscu niedostępnym dla niemowląt i dzieci.
- W zimnym otoczeniu trwałość baterii ulegnie zauważalnemu zmniejszeniu.
- Baterię należy wkładać zgodnie z oznaczeniami biegunowości w komorze baterii. Nie należy jej wkładać do komory na siłę.

Zalecenia dotyczące bezpieczeństwa karty pamięci

- Nie wolno zrzucić karty pamięci ani dopuszczać do jej uderzania o twarde przedmioty celem zapobieżenia jej uszkodzeniom.
- Nie wolno próbować rozbierać lub naprawiać karty pamięci.
- Nie wolno wystawiać karty pamięci na działanie wody. Powinna być zawsze sucha.
- Nie wolno wyciągać karty pamięci, kiedy aparat jest włączony. W przeciwnym razie, karta pamięci zostanie uszkodzona.
- Nie wolno edytować danych bezpośrednio na karcie pamięci. Przed edycją należy skopiować dane na komputer.
- Jeśli aparat długo nie będzie używany, należy pobrać z aparatu wszystkie zdjęcia, wyjąć kartę pamięci i przechować ją w suchym miejscu.
- Przed pierwszym użyciem lub po włożeniu nowej, kartę pamięci należy sformatować z wykorzystaniem aparatu.
- Przy wyborze karty pamięci należy wybierać oryginalne karty znanych producentów.
- Nie wolno modyfikować nazw plików lub folderów karty za pomocą komputera ponieważ tak zmodyfikowane nazwy mogą nie zostać rozpoznane przez aparat i może wystąpić błąd.
- Zdjęcia wykonywane aparatem zapisywane jest w folderze, który jest automatycznie generowany na karcie SD. W tym folderze nie należy przechowywać zdjęć wykonanych za pomocą innego aparatu, ponieważ zdjęcia te nie będą rozpoznawane podczas odtwarzania.
- Po włożeniu karty pamięci należy upewnić się, że nacięcie karty pasuje do oznaczeń na górze gniazda karty.

Pozostałe zalecenia dotyczące bezpieczeństwa

- Nie należy odłączać zasilania ani wyłączać aparatu w czasie procesu aktualizacji ponieważ mogą zostać zapisane błędne dane i aparat może się później nie włączyć.
- Nie zakładaj paska kamery na szyję dziecka.
- Podczas korzystania z aparatu w samolocie należy przestrzegać zasad określonych przez przewoźnika.
- Ze względu na ograniczenia technologii produkcji ekran LCD może posiadać kilka martwych lub jaśniejszych pikseli, ale nie wpływa to na jakość zdjęć.
- Nie wolno wystawiać ekranu LCD na działanie wody. W wilgotnym środowisku przetrzeć ekran miękką i suchą szmatką.
- Jeżeli ekran LCD zostanie uszkodzony i dojdzie do kontaktu ciepłego kryształu ze skórą, natychmiast wytrzeć skórę suchą szmatką i spłukać ją czystą wodą. Jeżeli dojdzie do kontaktu ciepłego kryształu z oczami należy je przemyć czystą wodą przez co najmniej 15 minut i uzyskać pomoc medyczną. W razie przypadkowe połknięcia ciepłego kryształu natychmiast spłukać usta i uzyskać pomoc medyczną.

SPIS TREŚCI

PRZED URUCHOMIENIEM	1	PRZEGLĄD TRYBÓW PRACY ..	22
UWAGI BEZPIECZEŃSTWA...	3	Ustawienie wyświetlania	22
SPIS TREŚCI	7	Ekran wyświetlacza LCD.....	23
GOTOWOŚĆ	11	Przegląd ikon ekranu w trybie wykonywania zdjęcia.....	23
Zawartość opakowania	11	Przegląd ikon ekranu w trybie wykonywania filmu	25
Instalacja nasadki obiektywu i paska ..	12	Przegląd ikon ekranu w trybie odtwarzania	26
Nazwy części	13	Użycie pokręćła Tryb.....	27
Włożenie akumulatora i karty pamięci ...	15	Tryb automatyczny	28
Ładowanie akumulatora	17	Program AE.....	29
Włączenie i wyłączenie	19	Priorytet migawk.....	29
Opis symboli.....	19	Aperture priority.....	30
Ustawienie języka, Data/Godzina	20	Tryb Ręczny	30
Po pierwszym włączeniu należy ustawić język, datę i godzinę	20	Poprawa wyglądu.....	31
Zerowanie języka	20	Tryb Panorama	32
Zerowanie ustawień Data/Godzina ..	21	Tryb Zdjęcia tematyczne	33
		Tryb Auto zdjęć tematycznych	35
		Ustawienia niestandardowe	37

PODSTAWOWE OPERACJE 39

Używanie funkcji zoom.....	39
Ustawienie ostrości.....	40
Tryb Makro.....	41
Ustawienia samowyzwalacza.....	42
Tryb Flesz.....	43
Ustawienia Balansu Bieli.....	44
Zdjęcia seryjne.....	45
Ustawienia EV.....	46
Kompensacja ekspozycji.....	46
ISO.....	47
Regulacja migawki.....	47
Regulacja przysłony.....	48
Obsługa szybkiego nagrywania.....	48
Menu funkcji regulacji kolorów obrazu...49	

ODTWARZANIE 50

Oglądanie zdjęć i filmów wideo.....	50
-------------------------------------	----

Widok miniaturk.....	51
Używanie funkcji odtworzenia z zoomem.....	52
Usuwanie zdjęć i wideo.....	53
Pokaz slajdów.....	54

KORZYSTANIE Z MENU..... 55

Menu Zdjęcie.....	55
Pomiar Eksp.....	55
OIS.....	56
Rozmiar obrazu.....	56
AF ciągły.....	57
HDR.....	57
Uroda.....	58
Scena.....	58
Menu ustawień wykonywania zdjęć....	60
Jakość.....	60
Pomocniczy promień AF.....	61
Zoom cyfrowy.....	61

Nadruk daty	61	Ustawienia menu Odtwarzanie	74
Szybki podgląd	62	Zabezpiecz	75
Ustawienia niestandardowe	62	Usuń	76
Wykrywanie twarzy	63	DPOF	77
Menu Film	64	Przytnij	77
Pomiar Eksp	64	Menu Ustawienia	78
Jakość wideo	65	Ust. Dźwięku	79
OIS	65	Oszcz. energii	79
Menu ustawień Film	66	Język	80
Zoom cyfrowy	67	Strefa	80
Ustawienia niestandardowe	67	Data/Czas	80
Menu Odtwarzanie	68	Jasność LCD	80
Odtwarzanie	69	Plik i Oprogramowanie	81
HDR	69	Formatuj	81
Usuwanie efektu czerwonych oczu ..	70	Kopij na kartę	82
Obróć	71	Numeracja plików	82
Zmień rozmiar	72	Resetuj	83
Przycisk funkcji odtwarzania i	73	Wersja FW	83

TRANSMISJA DANYCH.....	84	DODATKI.....	95
Podłączenie do komputera PC.....	84	Specyfikacje.....	95
Ustawienia trybu USB.....	84	Zachęty i ostrzeżenia.....	99
Przenoszenie plików do komputera PC.....	85	Rozwiązywanie problemów.....	103
System wideo.....	86		
Ustaw tryb połączenia karty Eye-Fi SD.....	87		
Obsługa złącz HDMI.....	88		
Podłączanie telewizora HD-ready...	88		
Podłączenie do drukarki zgodnej z PictBridge.....	89		
Ustawienia trybu USB.....	89		
Drukarka.....	90		
Używanie menu PictBridge.....	91		
Drukuj (z datą).....	91		
Drukuj (bez daty).....	92		
Indeks drukowania.....	93		
Drukuj obrazy DPOF.....	94		
Wyjście.....	94		

GOTOWOŚĆ

Zawartość opakowania

Opakowanie powinno zawierać zakupiony model aparatu z niżej wymienionymi elementami. Jeśli któregoś z elementów brakuje lub jest uszkodzony należy skontaktować się ze sprzedawcą.

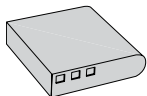

Akumulator litowo
jonowy z możliwością
ładowania

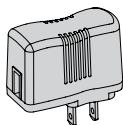

Zasilacz

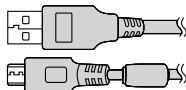

Kabel USB



Pasek

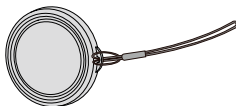

Nakrywka z paskiem
do obiektywu



Podręcznik szyb-
kiego uruchamiania



Karta gwarancyjna



Karta serwisowa

Instalacja nasadki obiektywu i paska

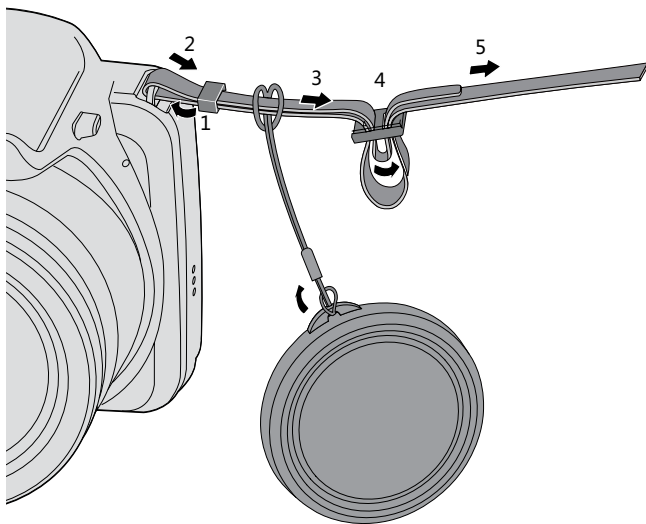

Nazwy części

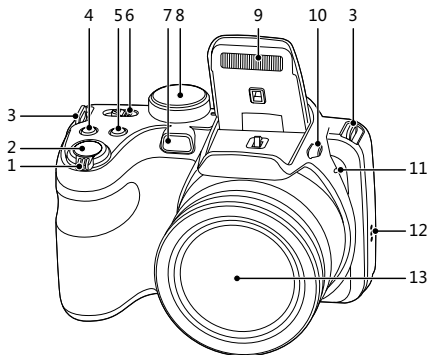

1. Pokrętko Zoom
2. Przycisk migawki
3. Oczko paska do noszenia aparatu
4. Przycisk kompensacji ekspozycji
5. Przycisk zdjęć seryjnych
6. Wyłącznik zasilania
7. Wiązka pomocnicza AF/
Lampa samowyzwalcza
8. Pokrętko Trybu
9. Lampa błyskowa
10. Przycisk lampy błyskowej
11. Mikrofon
12. Głośnik
13. Obiektyw

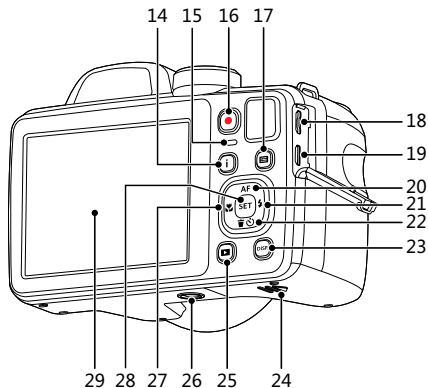

- 14. Przycisk I
- 15. Lampka wskaźnika
- 16. Przycisk szybkiego nagrywania wideo
- 17. Przycisk Menu
- 18. Gniazdo Micro USB
- 19. Gniazdo Micro HDMI
- 20. Przycisk AF/ Przycisk strzałki (W górę)
- 21. Przycisk lampy błyskowej/
Przycisk strzałki (W prawo)
- 22. Przycisk Usuń/ Przycisk Samowyzwalacz/
Przycisk strzałki (W dół)
- 23. Przycisk Wyświetlacz
- 24. Pokrywa baterii
- 25. Przycisk Odtwarzanie
- 26. Gniazdo statywu
- 27. Przycisk Makro/ Przycisk strzałki (W lewo)
- 28. Przycisk SET
- 29. LCD

Włożenie akumulatora i karty pamięci

1. Otworzyć pokrywę przedziału baterii.

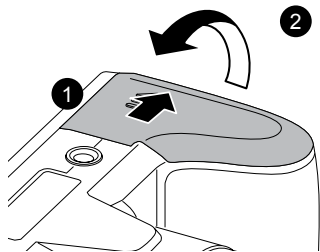

2. Umieścić akumulator w odpowiednim miejscu zgodnie z kierunkiem pokazanym na rysunku.

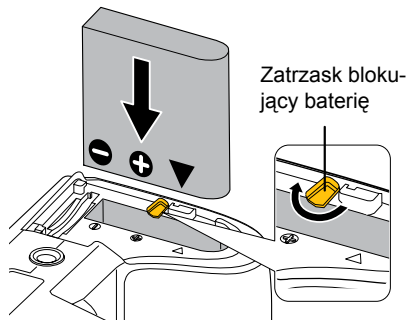

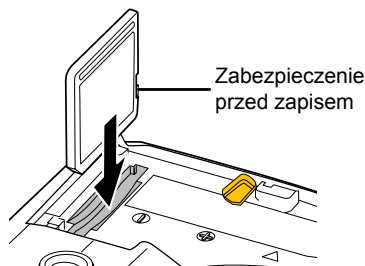

3. Włożyć kartę pamięci do gniazda karty, jak pokazano na rysunku.

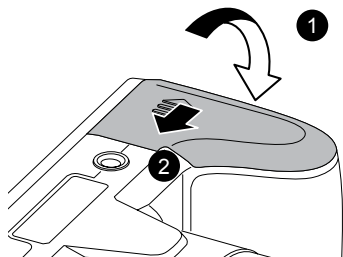

4. Zamknąć pokrywę przedziału baterii.



-  Karta pamięci (SD/SDHC) jest opcjonalna i nie wchodzi w skład opakowania aparatu. Kartę należy zakupić oddzielnie. W celu zapewnienia prawidłowego przechowywania danych należy zakupić oryginalną kartę pamięci o pojemności od 4 GB do 32 GB.
-  W celu wyjęcia karty pamięci otworzyć pokrywę przedziału baterii, delikatnie nacisnąć kartę pamięci w celu jej wysunięcia i ostrożnie wyjąć kartę.

Ładowanie akumulatora

Przed ładowaniem akumulatora należy wyłączyć aparat i włożyć do niego akumulator.

1. Podłączyć aparat do zasilacza za pomocą kabla USB. (Kształt wtyczki zasilacza może się różnić zależnie od kraju lub regionu. Rzeczywisty element może być inny)
2. W celu naładowania akumulatora włożyć wtyczkę zasilacza do gniazdka ściennego.

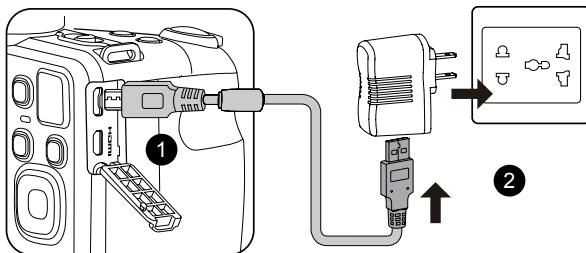

Ładowarka może być używana wyłącznie wewnątrz pomieszczeń.



Po długim okresie przechowywania akumulatora zastosować dostarczoną ładowarkę do naładowania akumulatora przed jego użyciem.

3. Kiedy aparat zostanie wyłączony można również, w celu naładowania akumulatora, podłączyć go do komputera korzystając z kabla USB.

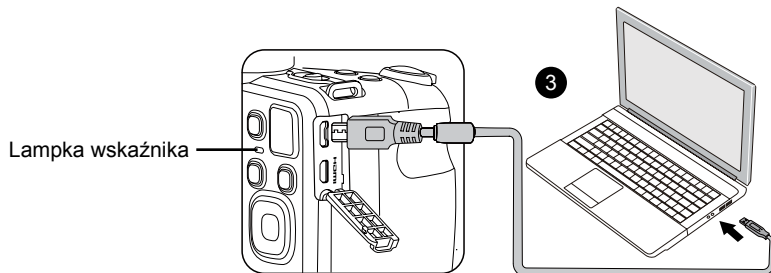

Wskaźnik ładowania:

Czerwony: Ładowanie

Wskaźnik przestanie świecić, kiedy zakończy się ładowanie zasilanie.

W celu zachowania maksymalnej żywotności akumulatora, za pierwszym razem należy ładować go przez przynajmniej 4 godziny.



Naładuj baterie w temperaturze 0°C-40°C.

Włączenie i wyłączenie

Obrócić wyłącznik zasilania w celu włączenia/wyłączenia aparatu.

Wyłącznik zasilania

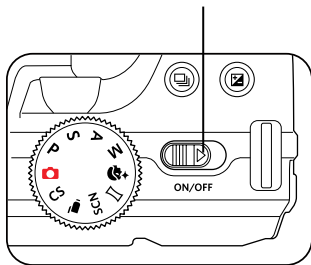

Naciśnij i przytrzymaj przycisk odtwarzania, aby włączyć i uruchomić tryb odtwarzania.

Opis symboli



W poniższej instrukcji, we wprowadzeniu do obsługi aparatu mogą być stosowane następujące symbole. Służą one ułatwieniu zrozumienia.

[Własności pozycji]:

Własności opcji interfejsu aparatu wskazywane są symbolem [].

Ustawienie języka, Data/Godzina









Po pierwszym włączeniu należy ustawić język, datę i godzinę

1. Przy pierwszym obróceniu wyłącznika zasilania w celu włączeniu aparatu wyświetlany jest ekran wyboru języka.
2. Naciskając przyciski strzałek wybrać wymagany język.
3. Po naciśnięciu przycisku  w celu potwierdzenia wyboru wyświetlony zostanie ekran wyboru daty i godziny.
4. Nacisnąć przycisk strzałki w lewo/w prawo, aby wybrać blok, który ma zostać dostosowany: Czas wyświetlany jest w formacie rrrr:MM:dd HH:mm.
5. Nacisnąć przycisk strzałki do góry/w dół, aby dostosować wartość w wybranym bloku.
6. Po naciśnięciu przycisku  w celu potwierdzenia wyboru wyświetlony zostanie ekran wyboru daty i migawki.

Zerowanie języka

Po ustawieniu języka po raz pierwszy, w celu wyzerowania języka postępować zgodnie z instrukcjami poniżej.

1. Obrócić wyłącznik zasilania w celu włączenia aparatu.



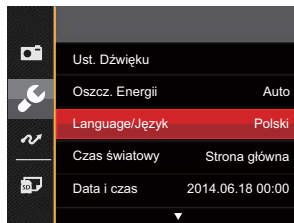



2. Nacisnąć przycisk , nacisnąć przycisk strzałki do góry/w dół, aby wybrać , a następnie nacisnąć przycisk , aby wejść do menu.
3. Nacisnąć przycisk strzałki do góry/w dół, aby wybrać opcję , a następnie nacisnąć przycisk  lub przycisk strzałki, aby wejść do menu.
4. Nacisnąć przycisk strzałki do góry/w dół, aby wybrać opcję [Language/Język], a następnie nacisnąć przycisk  lub przycisk strzałki w prawo, aby wejść do menu.
5. Naciskając przyciski strzałek wybrać wymagany język i nacisnąć przycisk , aby potwierdzić.
6. Nacisnąć przycisk , co spowoduje wyświetlenie ekranu migawki.







Zerowanie ustawień Data/Godzina

Po ustawieniu języka po raz pierwszy, w celu wyzerowania ustawień opcji Data/Godzina postępować zgodnie z instrukcjami poniżej.

1. Obrócić wyłącznik zasilania w celu włączenia aparatu.
2. Nacisnąć przycisk , nacisnąć przycisk strzałki do góry/w dół, aby wybrać , a następnie nacisnąć przycisk , aby wejść do menu.
3. Nacisnąć przycisk strzałki do góry/w dół, aby wybrać opcję , a następnie nacisnąć przycisk  lub przycisk strzałki, aby wejść do menu.
4. Nacisnąć przycisk strzałki do góry/w dół, aby wybrać opcję [Data i czas], a następnie nacisnąć przycisk  lub przycisk strzałki w prawo, aby wejść do menu.

5. Nacisnąć przycisk strzałki w lewo/w prawo, aby wybrać blok, który ma zostać dostosowany: Czas wyświetlany jest w formacie rrrr:MM:dd HH:mm.
6. Nacisnąć przycisk strzałki do góry/w dół, aby wybrać wartość dla wybranego bloku. Po wykonaniu ustawień, nacisnąć przycisk  w celu potwierdzenia.
7. Nacisnąć przycisk , co spowoduje wyświetlenie ekranu migawki.

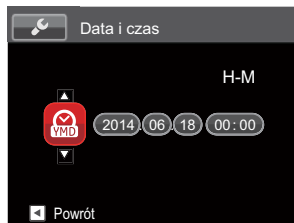
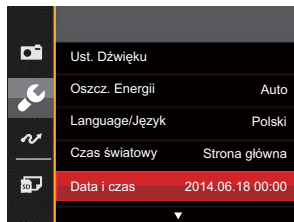

PRZEGLĄD TRYBÓW PRACY

Ustawienie wyświetlania

Nacisnąć przycisk **[DISP.]**, aby wyświetlić ustawienia: Klasyczne, Pełne, Wył..

Klasyczne: Wyświetla wszystkie niezbędne parametry

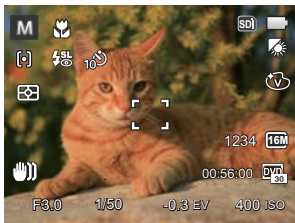

Wył.: Wyświetla jedynie wpływ

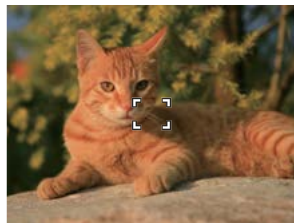

Pełne: Wyświetla wszystkie parametry wpływu, histogram oraz siatkę

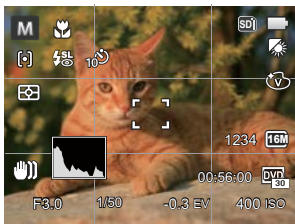

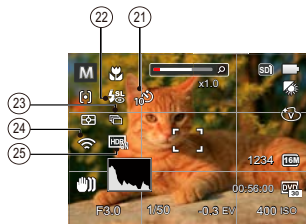
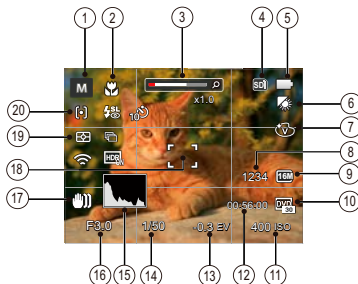

Ekran wyświetlacza LCD

Przegląd ikon ekranu w trybie wykonywania zdjęć



1 Ikony trybu wykonywania zdjęć

-  Tryb automatyczny
-  Poprawa wyglądu
- P** Program AE
-  Tryb Panorama
- S** Priorytet migawki
- SCN** Tryb Zdjęcia tematyczne
- A** Preselekcja przystony
- CS** Ustawieni aniestandardowe
- M** Tryb ręczny

2 Tryb Makro

3 Wyświetlanie powiększenia (przez obrót dźwigni powiększenia)

4 Karta pamięci/wbudowana pamięć



5 Stan baterii

6 Balans białej (Można regulować w trybie **P S A M**)

7 Efekt koloru (Można regulować w trybie **P S A M**)

8 Ilość pozostałych zdjęć

9 Rozmiar obrazu

- 10 Jakość wideo
- 11 Kolory obrazu (Można regulować w trybie **PSAM** +)
- 12 Pozostały czas nagrywania
- 13 Kompensacja ekspozycji (Można regulować w trybie **PSA** +)
- 14 Czas otwarcia migawki (Można regulować w trybie **SM**)
- 15 Histogram
- 16 Wartość przesłony (Można regulować w trybie **AM**)
- 17 Stabilizacja obrazu
- 18 Ramka ostrości
- 19 Pomiar ekspozycji



AiAE



Punktowy



Środek

20 Tryb AF



AF pojedynczy



AF wielopunktowy



Śledzenie obiektu

21 Samowyzwalacz



Samowyzwalacz Wyl.



Samowyzwalacz 2 sek.



Samowyzwalacz 10 sek.



Samowyzwalacz Uśmiech

22 Tryb Flesz



Bez wymuszenia



Automatyczny



Wymuszenie lampy błyskowej



Wolna synchronizacja



Wolna sync.+Redukcja czerw.



Redukcja czerwonych oczu

23 Zdjęcia seryjne



Pojedyncze



Zdjęcia seryjne



3 zdjęcia



Uptyw czasu (30 sek./ 1 min./ 5 min./ 10 min.)

24 Eye-Fi Wł. (z sygnałem)

25 HDR (Można regulować w trybie **PSAM**)

Przegląd ikon ekranu w trybie wykonywania filmu

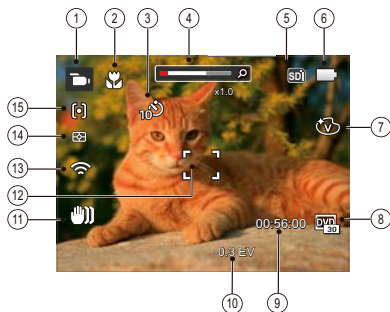

- 1 Ikony trybu filmów
- 2 Tryb Makro
- 3 Samowyzwalacz
 - Samowyzwalacz Wył.
 - Samowyzwalacz 10 sek.
- 4 Wyświetlanie powiększenia (przez obrót dzwigni powiększenia)
- 5 Karta pamięci/wbudowana pamięć
- 6 Stan baterii

- 7 Efekt koloru
- 8 Jakość wideo
- 9 Pozostały czas nagrywania
- 10 Kompensacja ekspozycji
- 11 Stabilizacja obrazu
- 12 Ramka ostrości
- 13 Eye-Fi Wł. (z sygnałem)
- 14 Pomiar ekspozycji



AiAE



Punktowy



Środek

- 15 Tryb AF



Dla uzyskania najlepszych wyników podczas nagrywania filmu zaleca się używanie karty pamięci SDHC. Wbudowana pamięć aparatu jest ograniczona i może powodować podczas nagrywania filmu przeskok i zakłócenia.



Istnieje możliwość regulacji zoomu optycznego i cyfrowego (w sumie 168X). Zoom cyfrowy posiada zbliżenie 4X.



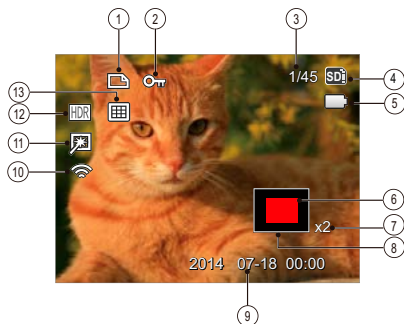

Przegląd ikon ekranu w trybie odtwarzania



1	Ikona pliku DPOF	8	Obszar objęty zasięgiem
2	Ikona zabezpieczenia pliku	9	Data wykonania
3	Wielkość pamięci (wskazuje aktualną ilość zdjęć i całkowitą ilość zdjęć)	10	Eye-Fi Wł. (z sygnałem)
4	Karta pamięci/wbudowana pamięć	11	Redukcja efektu czerwonych oczu
5	Stan baterii	12	HDR
6	Aktualnie wyświetlany obszar	13	Folder daty
7	Współczynniki zoomu obrazów		

Użycie pokręta Tryb

Aparat wyposażony jest w wygodne pokrętkę Tryb, które pozwala na łatwe przełączanie na różne tryby. Dostępne tryby zostały wymienione poniżej:

Nazwa trybu	Ikona	Opis
Tryb automatyczny		W tym trybie optymalne warunki do wykonywania zdjęć zostaną ustawione w oparciu o temat i środowisko. Jest to najczęściej stosowany tryb wykonywania zdjęć.
Program AE	P	W zależności od sceny, użytkownik może wybrać wartość ISO lub EV zależnie od osobistych preferencji, a kamera automatycznie ustawi szybkość migawki i wielkość apertury.
Priorytet migawki	S	To ustawienie pozwala na wybranie właściwego czasu otwarcia migawki, a następnie aparat automatycznie ustawi przysłonę w celu zapewnienia odpowiedniej ekspozycji.
Preselekcja przysłony	A	Allows you to choose a specific aperture and the camera will automatically adjust the shutter speed to match it.
Tryb ręczny	M	Przełącz w celu wykonania zdjęć w trybie ręcznym, gdzie można skonfigurować wiele ustawień aparatu.
Poprawa wyglądu		W niniejszym trybie należy wykonywać zdjęcia twarzy, której wygląd zostanie poprawiony.
Tryb Panorama		W tym trybie możesz wykonać zdjęcie panoramiczne.
Tryb Zdjęcia tematyczne	SCN	Przełącz aby wykorzystać ustawienia wstępne trybu zdjęcia tematyczne. Dostępnych jest 12 rodzajów tematów.
Tryb Film		Przełączenie na nagrywanie filmu wideo.
Ustawienia niestandardowe	CS	Użytkownik może zapisać okresowo wykorzystywane tryby wykonywania zdjęć i parametry i przełączać się na te tryby celem szybkiego dostosowania konfiguracji aparatu.

Tryb automatyczny

Tryb Auto jest najłatwiejszy do wykonywania zdjęć. Podczas pracy w tym trybie, aparat automatycznie optymalizuje parametry w celu uzyskania najlepszych wyników.

Proszę postępować zgodnie z następującymi wskazówkami:

1. Obrócić wyłącznik zasilania w celu włączenia aparatu.
2. Obrócić pokrętkę wyboru trybu do położenia .
3. Wykadruj zdjęcie na ekranie LCD i naciśnij do połowy przycisk migawki w celu ustawienia ostrości na obiekcie.
4. Na ekranie LCD pojawi się zielona ramka ostrości informująca o ustawieniu ostrości na obiekcie.
5. Całkowicie wcisnąć przycisk migawki w celu wykonania zdjęć.

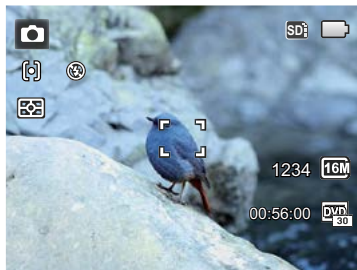

Program AE P

Kiedy wybrane zostanie położenie **P** (Program AE) można regulować wartość EV oraz wartość ISO.

1. Obrócić pokrętko wyboru trybu do położenia **P** i nacisnąć przycisk  w celu skonfigurowania ustawień.

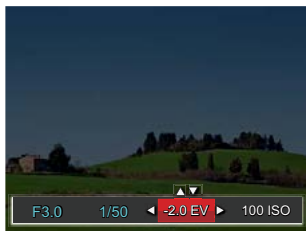

2. Nacisnąć przycisk strzałki w lewo/w prawo, aby wybrać pozycję do dostosowania.
3. Nacisnąć przycisk strzałki w górę/w dół, aby dostosować parametry.
4. Naciśnij przycisk  aby zatwierdzić ustawienia i przejść do ekranu robienia zdjęć.

Priorytet migawki S

Kiedy wybrane zostanie położenie **S** (Priorytet migawki) można regulować szybkość migawki / wartość EV oraz wartość ISO. Aparat automatycznie ustawia wartość przysłony w oparciu o wartość szybkości migawki oraz wartość ISO, w celu uzyskania najbardziej odpowiednich wartości ekspozycji.

1. Obrócić pokrętko wyboru trybu do położenia **S** i nacisnąć przycisk  w celu skonfigurowania ustawień.





2. Nacisnąć przycisk strzałki w lewo/w prawo, aby wybrać pozycję do dostosowania.
3. Nacisnąć przycisk strzałki w górę/w dół, aby dostosować parametry.
4. Naciśnij przycisk  aby zatwierdzić ustawienia i przejść do ekranu robienia zdjęć.

Aperture priority **A**

Ustawiając tryb **A** (Preselekcja przysłony), można dostosować wartość przysłony / wartość EV i wartość ISO. W przypadku dużej wartości przysłony punkt ostrości znajdować się będzie na głównym obiekcie, podczas gdy tło będzie rozmyte. Na zdjęciach wykonanych przy małej wartości przysłony zarówno tło jak i główny obiekt będą wyraźne.

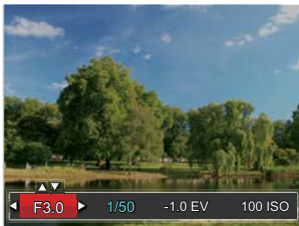
1. Obrócić pokrętkę wyboru trybu do położenia **A** i nacisnąć przycisk  w celu skonfigurowania ustawień.





2. Nacisnąć przycisk strzałki w lewo/w prawo, aby wybrać pozycję do dostosowania.
3. Nacisnąć przycisk strzałki w górę/w dół, aby dostosować parametry.
4. Naciśnij przycisk  aby zatwierdzić ustawienia i przejść do ekranu robienia zdjęć.

Tryb Ręczny **M**

Ustawiając tryb **M** (ręczny), można ręcznie dostosować wartość przysłony / szybkość migawki i wartość ISO.

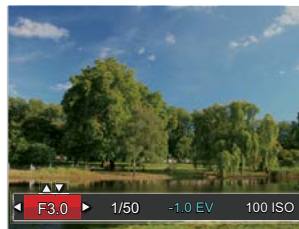



1. Obrócić pokrętkę wyboru trybu do położenia **M** i nacisnąć przycisk  w celu skonfigurowania ustawień.



2. Nacisnąć przycisk strzałki w lewo/w prawo, aby wybrać pozycję do dostosowania.
3. Nacisnąć przycisk strzałki w górę/w dół, aby dostosować parametry.
4. Naciśnij przycisk  aby zatwierdzić ustawienia i przejść do ekranu robienia zdjęć.



Poprawa wyglądu

W trybie Portret, aparat ustawia automatycznie ekspozycję do robienia zdjęć w naturalnych kolorach.

1. Ustaw pokrętko szybkiego wyboru na tryb Urody ().
2. Nacisnąć przycisk  i strzałki w górę/w dół, aby wybrać  .
3. Nacisnąć przycisk strzałki w lewo/w prawo, aby wybrać pozycję Poprawa wyglądu i nacisnąć przycisk  , aby potwierdzić i powrócić do trybu wykonywania zdjęć.





Tryb Urody posiada 3 efekty:

-  Efekt 1: Gładka skóra
-  Efekt 2: Gładka skóra+Rozjaśnianie oczu
-  Efekt 3: Gładka skóra+Rozjaśnianie oczu +Powiększanie oczu

Tryb Panorama

Ta funkcja pozwala na robienie panoramicznych zdjęć, które pokazują więcej niż pojedyncza fotografia. Podążaj z aparatem za strzałką, gładkim i równomiernym ruchem, aby bezbłędnie uchwycić ultraszeroki obraz, nawet w 360 stopniach.

Należy wykonać podane poniżej czynności:

1. Obrócić pokrętkę wyboru trybu do trybu Panorama ().
2. Naciskając przyciski strzałek wybrać kierunek wykonywania zdjęcia. (Jeżeli nie zostanie dokonany żaden wybór domyślnie przyjmowany jest kierunek w prawo) Dwie (2) sekundy później aparat jest gotowy do wykonania zdjęć. Można również nacisnąć przycisk  lub do połowy wcisnąć przycisk migawki, aby być gotowym do wykonania zdjęć.
3. Wykadruj pierwszy widok obrazu panoramicznego na ekranie LCD i naciśnij przycisk migawki w celu wykonania zdjęcia.

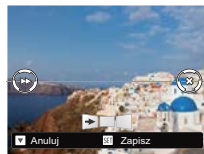

4. Po wykonaniu pierwszego zdjęcia zostaną wyświetlone dwie ikony z lewej i z prawej strony wyświetlacza LCD. Gdy przesuniesz aparat do pozycji, w której okrągła ikona kierunku oraz kwadratowa ikona pozycji zmienia kolor na zielony, nałożą się na siebie, a aparat automatycznie wykona kolejne zdjęcie. Powtarzanie powyższej procedury pozwoli na wykonanie do 4 zdjęć.
5. Jeżeli zdjęć jest mniej niż 4, naciśnij przycisk , a aparat dokona automatycznego połączenia. Naciśnij przycisk odtwarzania, aby wybrać tryb odtwarzania i zobaczyć efekt.
6. Po wykonaniu 4 zdjęć aparat połączy zdjęcia automatycznie. Naciśnij przycisk odtwarzania, aby wybrać tryb odtwarzania i zobaczyć efekt.

 Podczas wykonywania zdjęcia, lampa błyskowa, samowyzwalacz, tryby makro oraz kompensacja ekspozycji nie są dostępne. W tym momencie nie jest też dostępna regulacja ogniskowej.

 Jeśli w trakcie wykonywania zdjęć w trybie panoramicznym, na ekranie LCD wyświetla się "Nieprawidłowe wyrównanie. Spróbuj ponownie.", to znaczy że w trakcie przesuwania kamery, kąt ruchu jest stale poza zieloną linią i zdjęcia nie można wykonać. Trzeba powtórzyć wykonywanie zdjęć.

 Zapewnienie prawidłowego wykonania zdjęć w trybie panoramicznym wymaga poziomego przesuwania kamery i zminimalizowania wstrząsów.

 W trybie Montażu Panoramicznego, kiedy rozmiar obrazu wynosi 2M, można połączyć do 4 zdjęć w trybie Montażu.







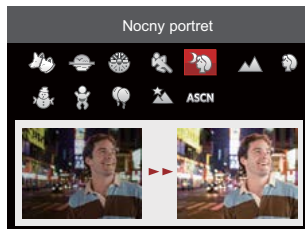





Tryb Zdjęcia tematyczne SCN

Można wybrać odpowiedni tryb z 12 trybów scen, stosowanie do bieżącego środowiska wykonywania zdjęć. Następnie aparat automatycznie konfiguruje najbardziej odpowiednie ustawienia.

Obrócić pokrętko trybu do trybu Zdjęcia tematyczne i wejść w menu Tryb Zdjęcia tematyczne. Widok wyświetlany na ekranie LCD pokazany jest poniżej.









Naciskając przyciski strzałek wybrać tematykę i nacisnąć przycisk , aby potwierdzić.

Scena	Wyjaśnienie
 Tryb Zwierzęta domowe	Błyskawicznie rozpoznaje zwierzątko (pies/kot) i wykonuje mu zdjęcie w ruchu.
 Zachód słońca	Do zachodów słońca. Zdjęcia obiektów w silnym świetle słonecznym .
 Sztuczne ognie	Do ogni sztucznych w nocy. Długi czas ekspozycji dla uzyskania doskonałych obrazów.
 Sport	Do szybko przesuwających. się obiektów. Ostre obrazy bez zakłóceń.
 Nocny portret	Do portretów wykonywanych w nocy.
 Krajobraz	Do pejzaży. Żywe odtwarzanie koloru zielonego i niebieskiego.
 Portret	Najlepiej nadaje się do fotografowania osób z ostrością ustawioną na ich twarzy.
 Śnieg	Do scen ze śniegiem. Naturalne zdjęcia i czyste białe sceny.
 Dzieci	Automatycznie wyłączy lampę błyskową. Pozwala uniknąć zaniepokojenia. Odpowiednie dla wykonywania zdjęć dzieci.
 Przyjęcie	Do wykonywania zdjęć w pomieszczeniach nawet przy skomplikowanych warunkach oświetlenia.
 Nocny krajobraz	Do scen nocnych. Zalecane jest używanie statywu.
 ASCN	Automatycznie określa scenę; Osoba, Osoba oświetlona od tyłu, Krajobraz, Makro, Osoba w scenie nocnej, Auto

Tryb Auto zdjęć tematycznych (ASCN)

W trybie "ASCN" aparat może w sposób inteligentny wykrywać różne warunki otoczenia i automatycznie wybierać najlepszą tematykę i ustawienia zdjęcia.

"ASCN" może w inteligentny sposób wykrywać następujące sceny:





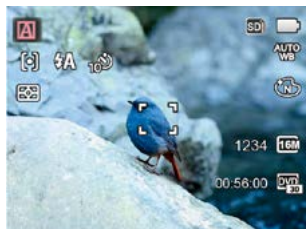

Ikona	Nazwa trybu
	Pejzaż
	Portret
	Nocny portret
	Portret z tylnym oświetleniem
	Nocny pejzaż
	Makro
	Auto

Aby używać "ASCN":

1. Obrócić pokrętkę wyboru trybu do położenia "SCN" i wybrać tryb "ASCN".



2. Wyceluj aparat w obiekt. Wykonana zostanie automatycznie identyfikacja optymalnego trybu.
3. Do połowy wcisnąć przycisk migawki, aby ustawić ostrość obrazu.
4. Całkowicie wcisnąć przycisk migawki w celu wykonania zdjęć.

Nazwa trybu	Wyjaśnienie
 Pejzaż	Dla pejzaży, automatycznie wyreguluje ekspozycję w celu dopasowania do tła.
 Portret	Najlepiej nadaje się do fotografowania osób z ostrością ustawioną na ich twarze.
 Nocny portret	Podczas wykonywania nocnych portretów lub przy słabym świetle, ASCN automatycznie wyreguluje ekspozycję w celu wykonywania zdjęć ludzi i nocnych scen.
 Portret z tylnym oświetleniem	Podczas wykonywania zdjęć w świetle słonecznym lub w innym świetle umieszczonym z tyłu, automatycznie wyreguluje ekspozycję planu pierwszego w celu wykonania dobrych zdjęć.
 Nocny pejzaż	Dla scen nocnych, ASCN automatycznie zwiększy wartość ISO, aby skompensować słabe światło.
 Makro	Aby uzyskać bardziej szczegółowe zbliżenie tryb automatycznie wykorzysta tryb Makro, ogniskując obiektyw.
 Auto	Aparat automatycznie wyreguluje ekspozycję i ostrość, aby zapewnić dobrą jakość obrazów.

Ustawienia niestandardowe CS

Użytkownik może zapisać okresowo wykorzystywane tryby wykonywania zdjęć i parametry i przełączać się na te tryby celem szybkiego dostosowania konfiguracji aparatu.

Ustawienia w trybie CS (usunięcie ustawienia lub ustawienie stanu po wyzerowaniu):

1. Przekręć pokrętkę trybu pracy w celu wybrania trybu **CS**, a następnie przejdź na ekran konfiguracji, jak to zostało pokazane na poniższym rysunku:

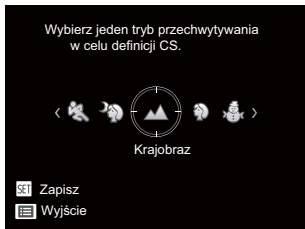

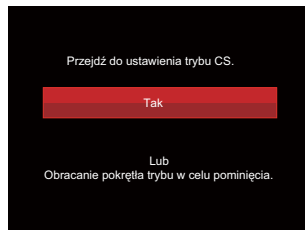

2. Tak, jak to zostało pokazane na powyższym rysunku, naciśnij przycisk strzałki w lewo/prawo, aby wybrać scenę, a następnie naciśnij przycisk **SET** w celu przejścia na ekran wykonywania zdjęć.

3. Tak, jak to zostało pokazane na powyższym rysunku, naciśnij przycisk **OK**, a następnie wybierz, czy chcesz kontynuować ustawianie trybu **CS**.



Ustawienia w trybie innym niż CS :

1. Wybrać dowolny tryb lub tryb zdjęcia tematycznego do zapisania.
2. Ustawić wymagane parametry wdanym trybie.
3. Nacisnąć przycisk **OK**, nacisnąć przycisk strzałki do góry/w dół, aby wybrać **OK**, a następnie nacisnąć przycisk **SET**, aby wejść do menu.

- Nacisnąć przycisk strzałki do góry/w dół, aby wybrać opcję , a następnie nacisnąć przycisk  lub przycisk strzałki, aby wejść do menu.
- Nacisnąć przycisk strzałki do w dół, aby wybrać opcję [Ustawienia niestandardowe], a następnie nacisnąć przycisk  lub przycisk strzałki w prawo, aby wejść do menu.





- Wybrać [Tak], aby zapisać lub [Nie], aby anulować.



- Obrócić pokrętkę trybu, aby przełączyć na ustawienia niestandardowe (**CS**).
- Uaktywniane są ustawienia ostatnio zapisanego zdjęcia.

 Przy stosowaniu trybu **CS** po raz pierwszy, nie ma wstępnie ustawionych parametrów dla trybu **CS** .

 Aby zachować lub zmodyfikować ustawione parametry trybu innym niż **CS** (oprócz parametrów w ) po ponownym uruchomieniu lub we wszystkich trybach, należy przejść do menu [Ustawienia niestandardowe] i wybrać opcję [Tak] po zakończeniu konfiguracji. W przeciwnym razie ustawienia parametrów nie zostaną zachowane po wyłączeniu/włączeniu zasilania lub przełączeniu trybu.

 Jeśli chcesz usunąć ustawienia [Ustawienia niestandardowe], to przeczytaj o funkcji reset na stronie 83.

PODSTAWOWE OPERACJE

Używanie funkcji zoom

Twój aparat jest wyposażony w dwa rodzaje zoomu: zoom optyczny i zoom cyfrowy. Naciśnij przełącznik Zoomu, aby powiększyć lub pomniejszyć obiekt w czasie wykonywania zdjęć.

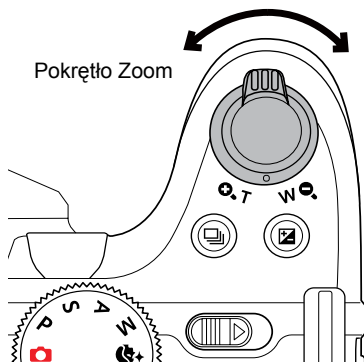

Pokrętło Zoom



Wskaźnik Zoom

Kiedy powiększenie optycznie osiągnie wartość progową jak powiększenie cyfrowe puścić i obrócić dźwignię powiększania do położenia T, w celu przełączenia między powiększeniem optycznym a powiększeniem cyfrowym.

Ustawienie ostrości

W różnych trybach wykonywania zdjęć można wybierać różne metody ustawiania ostrości.

1. Naciśnięcie przycisku strzałki w górę (**AF**), aby wyświetlić ekran ustawień.

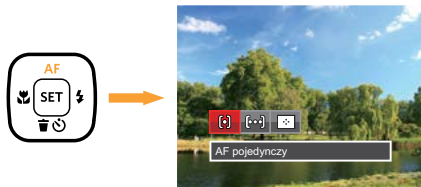

2. Naciskać strzałki w lewo/w prawo, aby wybrać jeden z następujących 3 trybów:

 **AF pojedynczy:** Na środku ekranu LCD pojawia się ramka ustawienia ostrości obiektu.

 **AF wielopunktowy:** Aparat automatycznie ustawia ostrość obiektu w szerokim zakresie w celu odszukania punktu ostrości.

 **Śledzenie obiektu:** Inteligentne śledzenie obiektu w ruchu, podczas wykonywania zdjęć z ustawianiem ostrości.

3. Naciśnij przycisk  aby zatwierdzić ustawienia i wyjść z menu.

 Po włączeniu funkcji śledzenia obiektu z nastawianiem ostrości, śledzenie nastąpi tylko wówczas, gdy ostrość jest prawidłowa.



Tryb Makro

Tryb Makro może być wykorzystywany przy robieniu zdjęć małych obiektów lub z bliskiej odległości. Ten tryb umożliwia użycie funkcji zoom w przypadku niewielkiej odległości od obiektu.

1. Nacisnąć przycisk strzałki w lewo (), aby wejść do menu makro.



2. Naciskać strzałki w lewo/w prawo, aby wybrać jeden z następujących 2 trybów:

-  Makro Wyl.
Wybierz tę opcję w celu wyłączenia trybu Makro.
-  Makro Wł.
Wybierz tę opcję jeśli chcesz by ogniskowanie na obiekcie odbywało się bliżej soczewki (od strony W, odległość kamery od obiektu powinna przekraczać 1.6 cm).

3. Naciśnij przycisk,  aby zatwierdzić ustawienia i wyjść z menu.



Ustawienia samowyzwalacza

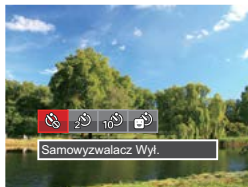

Przy pomocy tej funkcji można wykonywać zdjęcia po ustawionym czasie. Kamery można ustawić na wykonywanie zdjęć po 2 i 10 sekundach od naciśnięcia przesłony lub po uśmiechnięciu się.



1. Nacisnąć przycisk strzałki w dół (), aby wejść do menu samowyzwalacza.



2. Naciskać strzałki w lewo/w prawo, aby wybrać jeden z następujących 4 trybów:

-  Samowyzwalacz Wyt.
Wyłączenie samowyzwalacza.
-  Samowyzwalacz 2 sek.
Po naciśnięciu przycisku migawki pojedyncze zdjęcie wykonywane jest z 2 sekundowym opóźnieniem.

-  Samowyzwalacz 10 sek.
Po naciśnięciu przycisku migawki pojedyncze zdjęcie wykonywane jest z 10 sekundowym opóźnieniem.
 -  Samowyzwalacz Uśmiech
Nacisnąć przycisk migawki, a zdjęcie zostanie wykonane natychmiast po tym, jak wykryta zostanie uśmiechnięta twarz.
3. Naciśnij przycisk () aby zatwierdzić ustawienia i wyjść z menu.

-  Przy włączonym samowyzwalaczu, naciśnięcie migawki lub przycisku strzałki w dół wyłącza tę funkcję i powoduje powrót ekranu wykonywania zdjęć oraz utrzymanie ustawień samowyzwalacza.
-  Przy włączonym wykrywaniu uśmiechu, naciśnięcie migawki lub klawisza () wyłącza samowyzwalacz bez utrzymania jego ustawień.

Tryb Flesz

Lampa błyskowa służy głównie jako dodatkowe oświetlenie sceny. Flesz zwykle służy do wykonywania zdjęć pod światło, w celu wyróżnienia fotografowanego obiektu – przez oświetlenie go przy zaciemnionym tle. Przydaje się również do zmierzania natężenia światła i fotografowania zupełnie ciemnych scen przez ich naświetlenie.



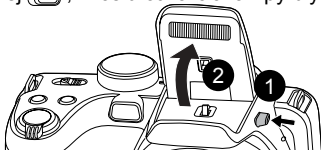

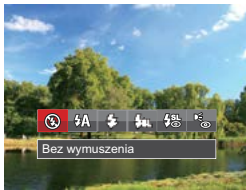

1. Nacisnąć przycisk podnoszenia lampy błyskowej , w celu otwarcia lampy błyskowej.



2. Nacisnąć przycisk strzałki w prawo () , aby wejść do menu ustawień lampy błyskowej.



3. Naciskać strzałki w lewo/w prawo, aby wybrać jeden z następujących 6 trybów:

-  Bez wymuszenia
Lampa błyskowa jest wyłączona.
 -  Automatyczny
Lampa błyskowa aparatu jest wyzwalana automatycznie, w zależności od warunków oświetlenia.
 -  Wymuszenie lampy błyskowej
Lampa błyskowa jest wyzwalana przy każdym zdjęciu.
 -  Wolna synchronizacja
Umożliwia to wykonywanie zdjęć ludzi nocą i wyraźne pokazywanie obiektów na tle nocy.
 -  Wolna sync.+Redukcja czerwonych oczu.
Ten tryb należy używać do zdjęć z synchronizacją z długim czasem ekspozycji oraz redukcją efektu czerwonych oczu.
 -  Redukcja czerwonych oczu
Aparat wykonuje serię krótkich przedbłysków przed wykonaniem zdjęcia w celu redukcji efektów czerwonych oczu.
4. Naciśnij przycisk  aby zatwierdzić ustawienia i wyjść z opcji.

Ustawienia Balansu Bieli

Funkcja balansu bieli pozwala na regulację temperatury barwowej dla różnych źródeł światła. (Można regulować w trybie **PSAM**)

W celu ustawienia balansu bieli aparatu należy postępować zgodnie z poniższą instrukcją:

1. Naciśnij przycisk **SET**, aby wybrać menu Balansu Bieli.



2. Naciskać strzałki w lewo/w prawo, aby wybrać jeden z następujących 8 trybów:

- **AUTO WB** AWB
 - Światło dzienne
 - Zachmurzenie
 - Jarzeniowe
 - Jarzeniowe CWF
 - Żarowe
 - Ręczny balans bieli (Wcisnąć do końca przycisk migawki, aby wykryć wartość balansu bieli)
 - Temp. kolorów (1900K~10000K)
Naciśnij przyciski kierunku W górę/W dół, aby wprowadzić "Wartość regulacji K"; Naciśnij przycisk w lewo, aby opuścić wartość K.
3. Naciśnij przycisk **SET** aby zatwierdzić ustawienia i wyjść z menu.



Zdjęcia seryjne

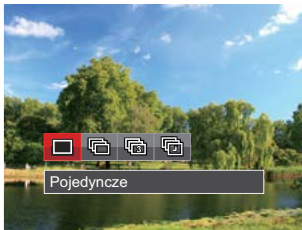

W celu skonfigurowania ustawień zdjęć ciągłych należy postępować zgodnie z poniższą instrukcją:

1. Naciśnąć , aby wejść do menu wykonywania zdjęć ciągłych.



2. Naciśkać strzałki w lewo/w prawo, aby wybrać jeden z następujących 4 trybów:

-  Pojedyncze
-  Zdjęcia seryjne z

-  3 zdjęcia
 -  Uprływ czasu
Wykonywanie zdjęć w oparciu o zaprogramowany odstęp czasu (30 sek./ 1 min./ 5 min./ 10 min.).
3. Naciśnij przycisk  aby zatwierdzić ustawienia i wyjść z menu.
 4. Naciśnij przycisk migawki, aby rozpocząć wykonywanie zdjęć ciągłych.

 W tym trybie, aby umożliwić wykonywanie zdjęć seryjnych, opcja flesz jest niedostępna.

Ustawienia EV

Menu funkcji EV aparatu zawiera wiele funkcji takich jak regulacja EV, ISO, Regulacja migawki, Regulacja przysłony itp. Prawidłowe ustawienie funkcji pozwoli na wykonywanie lepszej jakości zdjęć. Aby dokonać ustawień postępuj zgodnie z poniższymi wskazówkami:

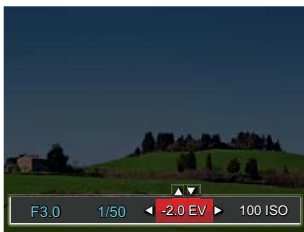

1. Naciśnięć przycisk , aby wyświetlić ekran ustawień.
2. Naciśnięć przycisk strzałki w lewo/w prawo, aby wybrać opcje ustawień.



3. Naciśnięć przycisk strzałki w górę/w dół, aby dostosować wartości opcji.

4. Naciśnij przycisk , aby zakończyć ustawianie i przejść do ekranu wykonywania zdjęć.

Kompensacja ekspozycji

Ustawienia w celu regulacji jasności obrazu. W przypadku bardzo wysokiego kontrastu pomiędzy fotografowanym obiektem i tłem, można odpowiednio wyregulować jasność obrazu. (Można regulować w trybie **PSA**  )

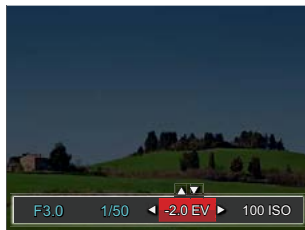

Zakres regulowanej wartości ekspozycji wynosi od EV -2.0 do EV+2.0.

ISO

Funkcja ISO umożliwia ustawienie czułości sensora aparatu, w oparciu o jasność otoczenia fotografowanego obiektu. W celu poprawienia wydajności w ciemnych miejscach wymagana jest wyższa wartość ISO. Z drugiej strony, niższa wartość ISO jest wymagana w miejscach z jasnym oświetleniem.

Zdjęcia wykonane z wyższą wartością ISO mają więcej zakłóceń niż zdjęcia wykonane z niższą wartością ISO. (Można regulować w trybie **PSAM** +)

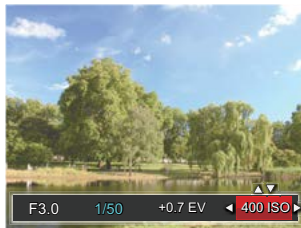

Opcje ISO zawierają automatyczne 80, 100, 200, 400, 800, 1600 oraz 3200.

Regulacja migawki

Jeśli chodzi o szybkość przestony, to kamera może automatycznie ustawić wielkość apertury stosownie do ręcznie ustawianej szybkości przestony, dając w efekcie optymalne naświetlenie. Ruch obiektu można pokazać przez regulację szybkości przestony. Wysoka wartość ustawienia przestony daje wyraźny obraz ruchu szybko poruszających się obiektów, a niskie ustawienie pozwala wykonać zdjęcie szybko poruszającego się obiektu z silnym wrażeniem ruchu. (Można regulować w trybie **SM**)

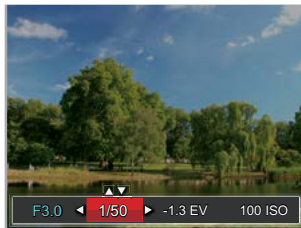

Regulacja przysłony

Można dostosować wartość przysłony. W przypadku dużej wartości przysłony punkt ostrości znajdować się będzie na głównym obiekcie, podczas gdy tło będzie rozmyte. Na zdjęciach wykonanych przy małej wartości przysłony zarówno tło jak i główny obiekt będą wyraźne. (Można regulować w trybie **AM**)

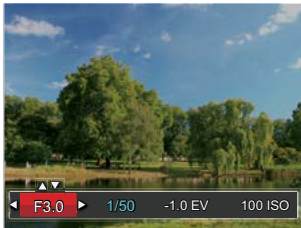

Obsługa szybkiego nagrywania

W trybie wykonywania zdjęć naciśnij klawisz skrótu Nagrywania , aby rozpocząć nagrywanie.



Po zakończeniu nagrywania naciśnij ponownie klawisz skrótu Nagrywania lub przycisk migawki, aby zapisać film i powrócić do ekranu wykonywania zdjęć.

Menu funkcji regulacji kolorów obrazu



Tryb: **PSAM** 

Ustawienia kolorów obrazu pozwalają użytkownikowi na wybór różnych efektów.

1. Naciśnięcie przycisku  pozwala na wybranie ustawień kolorów obrazu.
2. Nacisnąć przycisk strzałki w lewo/w prawo, aby wybrać opcje koloru obrazu.



Dostępnych jest 7 opcji kolorów obrazu w trybie wykonywania zdjęć **PSAM**:

-  Normalna
-  Jaskrawy

-  Sepia
-  Czarno-białe
-  Winietowanie
-  Studio
-  Marzenia



Dostępnych jest 4 opcji kolorów obrazu w trybie filmu :

-  Normalna
-  Jaskrawy
-  Sepia
-  Czarno-białe

ODTWARZANIE

Oglądanie zdjęć i filmów wideo

Aby obejrzeć zdjęcia i filmy wideo na ekranie LCD:

1. Po naciśnięciu przycisku  na ekranie LCD zostanie wyświetlone ostatnie zdjęcie lub film wideo.
2. Użyj przycisków nawigacji W lewo/W prawo do przewinięcia listy zdjęć lub filmów wideo zapisanych w pamięci wewnętrznej lub na karcie pamięci.
3. W celu odtworzenia wybranego filmu wideo, naciśnij przycisk  aby przejść do trybu odtwarzania filmu.

Przy odtwarzaniu wideo, ukaze się ekran z przewodnikiem obsługi. Naciśnij odpowiedni przycisk aby uruchomić pożądaną funkcję.

Tryb odtwarzania

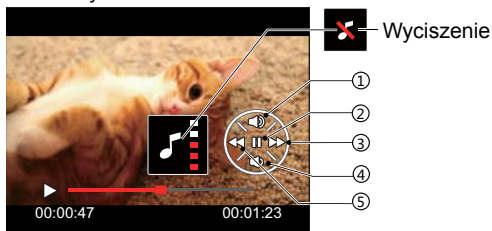

1	Zwiększenie głośności
2	Pauza
3	Szybkie przewijanie do przodu
4	Zmniejszanie głośności
5	Przewiń

Tryb wstrzymania

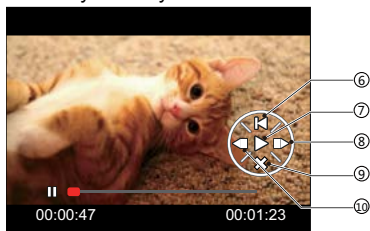

6	Powrót do początku filmu
7	Odtwarzanie
8	Odtwarzanie filmu do przodu
9	Anulowanie odtwarzania
10	Odtwarzanie filmu do tyłu

Widok miniaturk

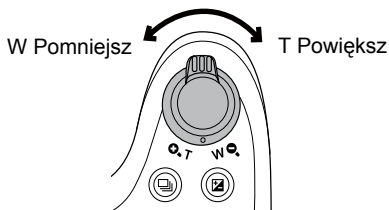

W trybie Odtwarzanie, naciśnij jedną z przełączników Zoomu **W** , aby wyświetlić na ekranie miniatury zdjęć i wideo. (zdjęcie jest wyświetlane w pozycji poziomej)

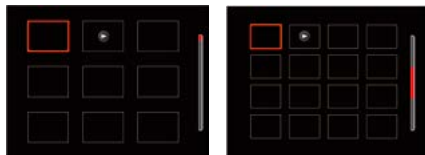

1. Przesuń przełącznik zoomu, aby wybrać miniaturki 3x3 i 4x4.
2. Kiedy wyświetlane są miniaturki zdjęć w układzie 3x3 lub 4x4 naciskać przyciski strzałkę w celu wybrania zdjęcia lub klipu wideo do obejrzenia.





3. Naciskać przyciski strzałek aby wybrać obraz lub klip wideo do obejrzenia i nacisnąć przycisk **SET** w celu przywrócenia ich do pierwotnej wielkości.

 Jeśli na ekranie LCD pojawi się wskaźnik , wyświetlany jest plik z filmem.

Używanie funkcji odtwarzania z zoomem (wyłącznie do zdjęć)

Podczas odtwarzania zdjęć, można także użyć suwaka Zoom, do powiększania zdjęć 2 do 8 razy.

1. Naciśnij przycisk  aby przejść do trybu odtwarzania.
2. Naciskać strzałki w lewo/w prawo, aby wybrać zdjęcie do powiększenia.
3. Naciśnij jedną z części przełącznik Zoomu ( , ), aby dokonać powiększenia.
4. W dolnym, prawym rogu ekranu wyświetlana jest krotność powiększenia i obszar operacji powiększenia zdjęcia.

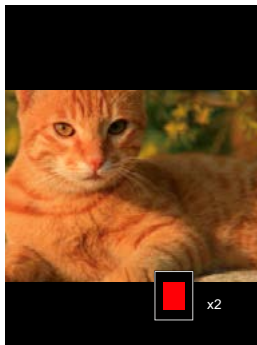
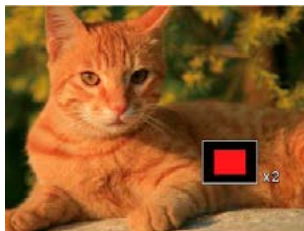



5. Naciskać przyciski strzałek w celu nawigowania i wybrania części zdjęcia do powiększenia.
6. Naciśnij przycisk  w celu przywrócenia oryginalnej skali obrazu.



Nie można powiększać obrazów z filmami.

Usuwanie zdjęć i wideo

W trybie odtwarzania naciskać przycisk strzałki w dół (), aby wybrać zdjęcia i wideo. Aby usunąć obrazy lub film wideo:

1. Naciśnij przycisk () aby przejść do trybu odtwarzania.
2. Naciśnij przycisk strzałki w lewo/w prawo, aby wybrać zdjęcia i wideo od usunięcia.
3. Naciśnij przycisk strzałki w dół (), aby wyświetlić ekran usuwania.



4. Naciśnij przycisk strzałki do góry/w dół, aby wybrać [Usuń jedno] lub [Wyjście], a następnie naciśnij przycisk (), aby potwierdzić.





Usuniętych zdjęć/filmów wideo nie można przywrócić.



Instrukcje dotyczące opcji menu usuwania, znajdują się na stronie 76.



Pokaz slajdów

To ustawienie można wykorzystać do oglądania wykonanych zdjęć jak slajdów.

1. Naciśnij przycisk , aby przejść do ekranu odtwarzania.
2. Naciśnij przycisk  by wejść do opcji slajdów (z wyjątkiem plików wideo).
3. Naciskać przycisk strzałki w lewo/w prawo, aby wybrać pokaz slajdów lub [Anuluj], w celu powrotu do ekranu odtwarzania.





4. Naciśnij przycisk  w celu potwierdzenia ustawienia.

-  Podczas pokazu slajdów zdjęcia obracają się automatycznie.
-  Funkcja slajdów obsługuje także filmy.

KORZYSTANIE Z MENU

Menu Zdjęcie

Tryb:  PSAM+SCN

1. W trybie wykonywania zdjęć, nacisnąć przycisk , aby wejść do menu wykonywania zdjęć.
2. Nacisnąć przycisk strzałki do góry/w dół, aby wybrać menu wykonywania zdjęć, które ma zostać ustawione.
3. Nacisnąć przycisk strzałki w lewo/w prawo, aby wybrać menu wykonywania zdjęć, które ma zostać ustawione i nacisnąć przycisk , aby potwierdzić.



Sprawdź następane strony w celu uzyskania dalszych, szczegółowych informacji o każdym z ustawień.

Pomiar Eksp. (Pomiar ekspozycji)

Wykorzystaj poniższe ustawienia, aby wybrać "cel" wykorzystywany przez aparat do pomiaru.



Są 3 możliwości:

- AiAE - (Sztuczna inteligencja automatycznej ekspozycji) obejmuje całe pole widzenia kamery.
- Punktowy - pomiar obiektów obejmuje mały obszar w centrum pola widzenia aparatu.
- Środek - pomiar obiektów jest większym obszarem w centrum pola widzenia kamery.

-  AIAE (Sztuczna inteligencja AE): Automatyczny wybór pomiaru centralnego i peryferyjnego w celu obliczenia odpowiedniej wartości pomiaru poprzez ważenie.

Rozmiar obrazu

Ustawienie rozmiaru odnosi się do rozdzielczości obrazu w pikselach. Wyższa rozdzielczość umożliwia drukowanie większych rozmiarów obrazu, bez pogorszenia jakości obrazu.





-  Im większa liczba nagranych pikseli, tym wyższa będzie jakość obrazu. Kiedy liczba nagranych pikseli jest mniejsza, będzie można nagrać więcej klatek na karcie pamięci.

OIS

Tryb ten może zmniejszyć (ewentualne) rozmycie fotografii spowodowane poruszeniem ręki, warunkami słabego oświetlenia lub długim czasem ekspozycji.



-  Zastosuj tryb stabilizacji w ciemnym otoczeniu lub przy długim czasie ekspozycji.
-  Robienie zdjęć przy wietrznym lub zmiennym otoczeniu (jak poruszający się pojazd) może spowodować rozmycie (ewentualne) obrazów.

AF ciągły

Włączenie ciągłego AF w celu ciągłego, automatycznego ustawiania ostrości podczas wykonywania zdjęć.



Istnieją dwie opcje:

- Wyl.
- Wł.

HDR

Za pomocą niniejszych ustawień można regulować szeroki zakres dynamiki obrazu podczas wykonywania zdjęć statycznych. Strefa oświetlona jest jasna, po ciemnej stronie można wyróżnić kontur i głębię obiektu. (Zalecane jest używanie statywu)



Istnieją dwie opcje:

- Wyl.
- Wł.



Przy dużym kontraście światła (zbyt ciemno lub zbyt jasno), ta funkcja pozwala na wykonanie zadowolających zdjęć.

Uroda

Ustawienie efektu trybu urody.

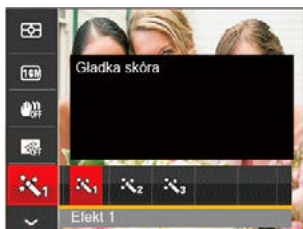

Tryb Urody posiada 3 efekty:







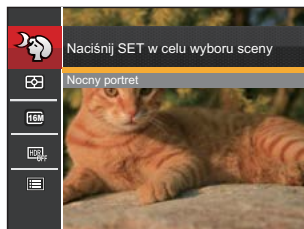

- Efekt 1: Gładka skóra
- Efekt 2: Gładka skóra+Rozjaśnianie oczu
- Efekt 3: Gładka skóra+Rozjaśnianie oczu +Powiększanie oczu

Scena

Wybierz tryb sceny w trybie SCN.



• Menu wykonywania zdjęć w trybie wykonywania zdjęć (O: Opcjonalne X: Nie opcjonalne)

Opcje	Tryby wykonywania zdjęć					
		P	S	A	M	
	O	O	O	O	O	O
	O	O	O	O	O	O
	X	O	O	O	O	O
	X	O	O	O	O	O
	X	O	O	O	O	X
	X	X	X	X	X	O

Menu ustawień wykonywania zdjęć

Tryb: PSAM SCN

1. W trybie wykonywania zdjęć naciśnięć przycisk oraz naciśnięć przycisk strzałki do góry/w dół, aby wybrać .



2. Naciśnięć przycisk , aby wejść do menu.
3. Naciśnięć przycisk strzałki do góry/w dół, aby wybrać opcję , a następnie naciśnięć przycisk lub przycisk strzałki, aby wejść do menu.
4. Naciśnięć przycisk strzałki do góry/w dół, aby wybrać pozycję, która ma zostać ustawiona, a następnie naciśnięć przycisk lub przycisk strzałki w prawo, aby wejść do menu.

5. Naciśnięć przyciski strzałek do góry/w dół wybrać opcję i naciśnięć przycisk , aby potwierdzić.

Jakość

Do wyregulowania współczynnika kompresji obrazu można użyć ustawienia Jakość.

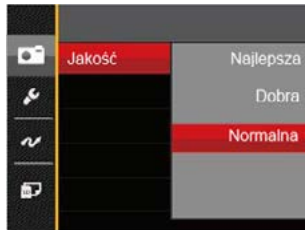

Jakość obrazu posiada w sumie trzy opcje:

- Najlepsza
(16M Średnia wielkość pliku: 5.0MB)
- Dobra
(16M Średnia wielkość pliku: 3.0MB)
- Normalna
(16M Średnia wielkość pliku: 2.6MB)

Pomocniczy promień AF

W ciemniejszym środowisku, można włączyć opcję Wiązka pom. AF, w celu uzyskania lepszej ostrości.



Nadruk daty

Włącz nadruk Data/Czas na zdjęciu.



Zoom cyfrowy

Włącza i wyłącza zoom cyfrowy.



- Wł.
- Data
- Data / Czas

Szybki podgląd

Opcja ta umożliwia szybki podgląd zdjęć, natychmiast po ich wykonaniu. Każde zdjęcie wyświetlane jest na ekranie LCD na wybrany czas.



Są 4 możliwości:

- Wyl.
- 1 sek.
- 2 sek.
- 3 sek.

Ustawienia niestandardowe

Ustawienia niestandardowe przechowują aktualny tryb wykonywania zdjęć i jego parametry. Zapisany tryb i parametry są przywoływane bezpośrednio w trybie Ustawienia niestandardowe.



Są 2 możliwości:

- Nie
- Tak

Wykrywanie twarzy

Do wykrywania i ustawiania ostrości twarzy, aby wszystkie twarze były jak najbardziej wyraźne w trybie zdjęć.





Są 2 możliwości:

- Wył.
- Wł.

Menu Film

Tryb: 

1. Obrócić pokrętkę trybu, wybrać tryb  i nacisnąć przycisk , aby wejść do menu Film.

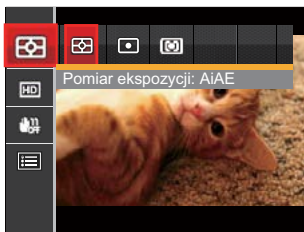

2. Nacisnąć przycisk strzałki do góry/w dół, aby wybrać menu Film, które ma zostać ustawione.
3. Nacisnąć przycisk strzałki w lewo/w prawo, aby wybrać menu Film, które ma zostać ustawione i nacisnąć przycisk , aby potwierdzić.

Pomiar Eksp. (Pomiar ekspozycji)

Wykorzystaj poniższe ustawienia, aby wybrać "cel" wykorzystywany przez aparat do pomiaru.

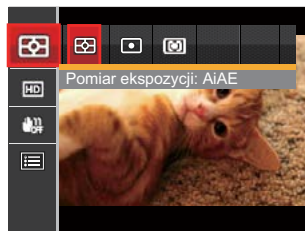

Są 3 możliwości:

- AiAE - (Sztuczna inteligencja automatycznej ekspozycji) obejmuje całe pole widzenia kamery.
- Punktowy - pomiar obiektów obejmuje mały obszar w centrum pola widzenia aparatu.
- Środek - pomiar obiektów jest większym obszarem w centrum pola widzenia kamery.



AIAE (Artificial Intelligence AE [Sztuczna inteligencja AE]): Automatyczny wybór pomiaru centralnego i peryferyjnego w celu obliczenia odpowiedniej wartości pomiaru poprzez ważenie.

Jakość wideo

Służy do ustawienia rozdzielczości obrazu podczas nagrywania filmu.

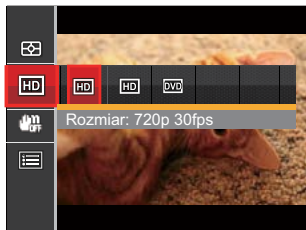

Wymagania prędkości odczytu i zapisu karty SD dla nagrywania obrazów z dużą ilością pikseli:

No.	Piksele obrazu	Klatka	Zalecane	Czas nagrywania (4GB) Około
1	1280x720 *	30	Class 6	57 minut
2	1280x720	15	Class 4	63 minut
3	640x480	30	Class 4	72 minut



* Jednorazowo można nagrać film maksymalnie 29 minutowy.



Podczas nagrywania obrazów z dużą ilością pikseli, nagrzewanie obudowy aparatu doprowadzi do przerwania nagrywania, co nie jest wadą urządzenia.

OIS

Tryb ten może zmniejszyć (ewentualne) rozmycie fotografii spowodowane poruszeniem ręki, warunkami słabego oświetlenia lub długim czasem ekspozycji.













Korzystaj z tego trybu stabilizacji obrazu w ciemnym otoczeniu.



Robienie zdjęć przy wietrznym lub zmiennym otoczeniu (jak poruszający się pojazd) może spowodować rozmycie (ewentualne) obrazów.

Menu ustawień Film

Tryb: 

1. Obrócić pokrętkę trybu i wybrać  , aby wejść w ekran nagrywania wideo.
 2. Nacisnąć przycisk  , nacisnąć przycisk strzałki do góry/w dół, aby wybrać  , a następnie nacisnąć przycisk  , aby wejść do menu.
- 
3. Nacisnąć przycisk strzałki do góry/w dół, aby wybrać opcję  , a następnie nacisnąć przycisk  lub przycisk strzałki, aby wejść do menu.
 4. Wybrać pozycje, które mają zostać ustawione i nacisnąć przycisk  lub przycisk strzałki w prawo, aby wejść do menu.
 5. Naciskając przyciski strzałek do góry/w dół wybrać opcję i nacisnąć przycisk  , aby potwierdzić.

Zoom cyfrowy

Włącza i wyłącza zoom cyfrowy.





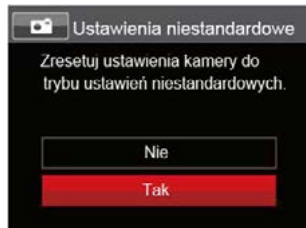

Ustawienia niestandardowe

Ustawienia niestandardowe przechowują aktualny tryb wykonywania zdjęć i jego parametry. Zapisany tryb i parametry są przywoływane bezpośrednio w trybie Ustawienia niestandardowe.



Menu Odtwarzanie

Tryb: 

1. Nacisnąć przycisk , aby wyświetlić ekran odtwarzania i nacisnąć przycisk , aby wejść do menu.
2. Nacisnąć przycisk strzałki do góry/w dół, aby wybrać odtwarzanie, które ma zostać ustawione i nacisnąć przycisk , aby wejść.
3. Naciskając przyciski strzałek w lewo/w prawo wybrać opcję i nacisnąć przycisk , aby potwierdzić.

Zdjęcie

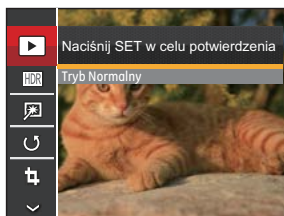



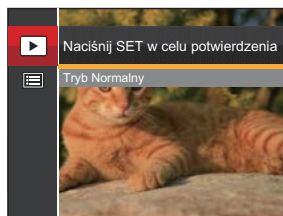

Wideo



Sprawdź następne strony w celu uzyskania dalszych, szczegółowych informacji o każdym z ustawień.

Odtwarzanie

1. Nacisnąć przycisk , wybrać ustawienia , i nacisnąć przycisk , aby wyświetlić ekran ustawień.
2. Naciśnij przycisk w lewo/w prawo, aby wybrać poniższe 2 funkcje:

 Tryb Normalny: Wyświetlanie wszystkich obrazów.

 Tryb Data: Ustawienie według daty.

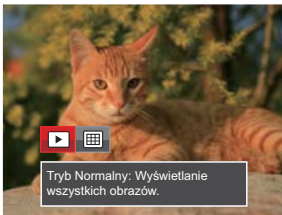



3. Naciśnij przycisk  w celu potwierdzenia ustawienia.

 Folder daty wyświetla pliki zgodnie z datą wykonania.

HDR

Za pomocą funkcji HDR, można dokonać tzw. nałożonej ekspozycji zrobionych zdjęć. Dzięki optymalizacji obszarów podświetlonych i ciemniejszych na zdjęciu, które mogą być prześwietlone lub posiadać wysoki kontrast obrazu, obraz będzie bardziej prawidłowy i przestrzenny.

1. W trybie odtwarzania nacisnąć przycisk strzałki w lewo/w prawo, aby wybrać zdjęcia, które mają zostać poddane edycji.
2. Nacisnąć przycisk , wybrać ustawienia  i nacisnąć przycisk , aby wyświetlić ekran ustawień.
3. Naciskać strzałki w lewo/w prawo, aby wybrać czy używany będzie HDR.





✓ : HDR

✗ : Anuluj

4. Po użyciu funkcji HDR, obraz zostanie zapisany jako nowy plik, a oryginalny plik będzie nadal zapisany w pamięci.

Usuwanie efektu czerwonych oczu

1. W trybie odtwarzania nacisnąć przycisk strzałki w lewo/w prawo, aby wybrać zdjęcia, które mają zostać poddane edycji.
2. Nacisnąć przycisk , wybrać ustawienia  i nacisnąć przycisk , aby wyświetlić ekran ustawień.
3. Naciskać przycisk strzałki w lewo/w prawo, aby wybrać Retuszuj lub [Anuluj], w celu powrotu do ekranu odtwarzania.



 : Redukcja czerwonych oczu

 : Gładka skóra

 : Rozjaśnianie oczu

 : Powiększanie oczu



 : Anuluj

4. Naciśnij przycisk  w celu potwierdzenia ustawienia.

 Wspomniana tu funkcja poprawiania urody, to indywidualne poprawianie urody z wykorzystaniem trzech efektów, tryb poprawiania urody umożliwia wybór kombinacji jednego, dwóch lub wszystkich trzech efektów.

Obróć

Ustawienie to można użyć do zmiany orientacji obrazu.

1. W trybie odtwarzania naciśnąc przycisk strzałki w lewo/w prawo, aby wybrać zdjęcia, które mają zostać poddane edycji.
2. Naciśnąc przycisk , wybrać ustawienia  i naciśnąc przycisk , aby wyświetlić ekran ustawień.
3. Naciskać przycisk strzałki w lewo/w prawo, aby wybrać kierunek obrotów lub [Anuluj], w celu powrotu do ekranu odtwarzania.





 : Obrót w prawo

 : Obrót w lewo

 : Anuluj



4. Naciśnij przycisk  w celu potwierdzenia ustawienia.

 Zdjęć panoramicznych i obrazów wideo nie można obracać.

 Plik z obróconym zdjęciem zastąpi zdjęcie oryginalne.

Zmień rozmiar

To ustawienie umożliwia zmianę rozmiaru obrazu do określonej rozdzielczości i zapisanie go jako nowy obraz.

1. W trybie odtwarzania nacisnąć przycisk strzałki w lewo/w prawo, aby wybrać zdjęcie, które mają zostać poddane edycji.
2. Nacisnąć przycisk , wybrać ustawienia  i nacisnąć przycisk , aby wyświetlić ekran ustawień.
3. Naciskać strzałki w lewo/w prawo, aby wybrać [1024X768] lub [640X480] lub wybrać [Anuluj], w celu powrotu do ekranu odtwarzania.



4. Naciśnij przycisk  w celu potwierdzenia ustawienia.

Przycisk funkcji odtwarzania i

Niniejsze ustawienie pozwala na zmianę efektu koloru zdjęcia. Wynik jest zapisywany jako nowe zdjęcie i przechowywany na karcie pamięci wraz z oryginalnym zdjęciem.

1. W trybie odtwarzania nacisnąć przycisk strzałki w lewo/w prawo, aby wybrać zdjęcie, które mają zostać poddane edycji.
2. Naciśnięcie przycisku **i** pozwala na wybranie ustawień kolorów obrazu.
3. Naciskać przycisk strzałki w lewo/w prawo, aby wybrać odpowiednie menu lub [Anuluj], w celu powrotu do ekranu odtwarzania.

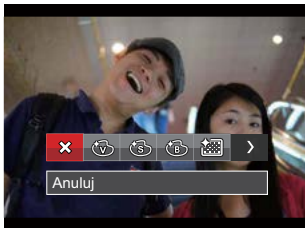





4. Naciśnij przycisk **SET** w celu potwierdzenia ustawienia.

Istnieją 8 opcje:



- Anuluj
- Normalna
- Jaskrawy
- Sepia
- Czarno-białe
- Winietowanie
- Studio
- Marzenia



Ustawienia menu Odtwarzanie

Tryb: 

1. Nacisnąć przycisk , aby wyświetlić ekran odtwarzania, nacisnąć przycisk , i nacisnąć przycisk strzałki do góry/w dół, aby wybrać .
2. Nacisnąć przycisk , aby wejść do menu.



3. Nacisnąć przycisk strzałki do góry/w dół, aby wybrać opcję , a następnie nacisnąć przycisk  lub przycisk strzałki, aby wejść do menu.

4. Nacisnąć przycisk strzałki do góry/w dół, aby wybrać pozycję, która ma zostać ustawiona, a następnie nacisnąć przycisk  lub przycisk strzałki w prawo, aby wejść do menu.
5. Naciskając przyciski strzałek do góry/w dół wybrać opcję i nacisnąć przycisk , aby potwierdzić.

Sprawdź następne strony w celu uzyskania dalszych, szczegółowych informacji o każdym z ustawień.

Zabezpiecz

Aby zabezpieczyć obrazy lub filmy wideo przed przypadkowym usunięciem, można użyć tego ustawienia do zablokowania jednego lub wszystkich plików.

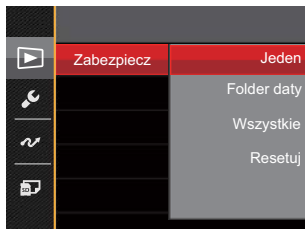

W celu zablokowania lub odblokowania zdjęć lub plików wideo:

1. Nacisnąć przycisk strzałki do góry/w dół, aby wybrać opcję [Zabezpiecz], a następnie nacisnąć przycisk **SET** lub przycisk strzałki w prawo, aby wejść do menu niższego rzędu.
2. Nacisnąć przycisk strzałki do góry/w dół, aby wybrać menu niższego rzędu, a następnie nacisnąć przycisk **SET** lub przycisk strzałki w prawo, aby wyświetlić ekran ustawień.

Dostępne są 4 menu niższego rzędu:

- Jeden: Blokuje wybrane zdjęcie lub wideo jeżeli jest niezabezpieczone; odblokuje wybrane zdjęcie lub wideo jeżeli jest zabezpieczone.
 - Folder daty: Zabezpiecz wszystkich zdjęć w Folderze daty.
 - Wszystkie: Blokuje wszystkie zdjęcia lub wideo.
 - Resetuj: anuluje blokadę wszystkich zdjęć lub wideo.
3. Naciskając przyciski strzałek do góry/w dół wybrać opcję i nacisnąć przycisk **SET**, aby potwierdzić.

Usuń

Można usunąć jeden lub wszystkie pliki zdjęć/wideo.

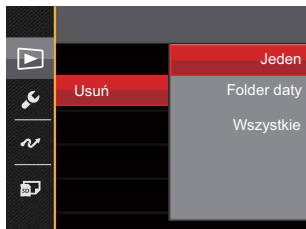



Aby usunąć pliki zdjęć lub wideo:

1. Nacisnąć przycisk strzałki do góry/w dół, aby wybrać opcję [Usuń], a następnie nacisnąć przycisk **SET** lub przycisk strzałki w prawo, aby wejść do menu niższego rzędu.
2. Nacisnąć przycisk strzałki do góry/w dół, aby wybrać menu niższego rzędu, a następnie nacisnąć przycisk **SET** lub przycisk strzałki w prawo, aby wyświetlić ekran ustawień.

Dostępne są 3 menu niższego rzędu:

- Jeden: Usuwanie jednego zdjęcia lub wideo.
 - Folder daty: Usuwanie wszystkich zdjęć w Folderze daty.
 - Wszystkie: Usuwanie wszystkich zdjęć lub wideo.
3. Naciskając przyciski strzałek do góry/w dół wybrać opcję i nacisnąć przycisk **SET**, aby potwierdzić.

-  Wskaźnik “**LOCK**” oznacza, że plik jest zabezpieczony. Przed usunięciem pliku należy usunąć zabezpieczenie pliku.
-  Usuwanie plików może spowodować zresetowanie ustawień DPOF.
-  Jeśli w folderze danych jakieś zdjęcie jest chronione, to zostanie zachowane, a inne zdjęcia zostaną wykasowane.

DPOF (Cyfrowy format zamawiania wydruku)

DPOF umożliwia nagrywanie obrazów wybranych do drukowania i zapisanie wyboru na kartę pamięci, którą można w prosty sposób zanieść do punktu drukowania zdjęć bez konieczności ustnego określania drukowanych zdjęć.

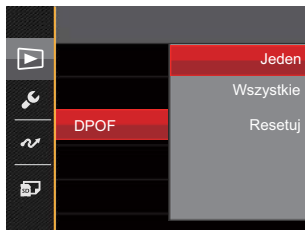

Do drukowania wymagana jest drukarka z obsługą DPOF.

Przytnij

Ustawienie Przytnij umożliwia wybór obszaru zdjęcia do wycięcia i zapisania go jako nowe zdjęcie.

1. Nacisnąć przycisk strzałki do góry/w dół, aby wybrać opcję [Przytnij], a następnie nacisnąć przycisk **SET** lub przycisk strzałki w prawo, aby wejść do menu.
2. Wybrać [Tak], aby potwierdzić przycięcie. Za pomocą dźwigni powiększenia i przycisków strzałek wybrać część, która ma zostać przycięta.

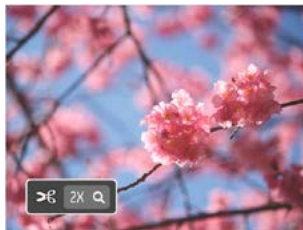







3. Nacisnąć przycisk **SET**, co spowoduje wyświetlenie komunikatu [Zapisać zmiany?]. Wybrać [], aby zmienić i zapisać obraz. Wybrać [], aby anulować zmiany i powrócić do ekranu zachęty do przycięcia.



Obraz nie może być przycięty ponownie jeśli jest przycięty do rozmiaru 640X480.

Menu Ustawienia

Tryb:  PSAM  SCN  

1. Nacisnąć przycisk  w dowolnym trybie i nacisnąć przycisk strzałki w górę/w dół, aby wybrać .
2. Nacisnąć przycisk , aby wejść do menu.
3. Nacisnąć przycisk strzałki do góry/w dół, aby wybrać opcję , a następnie nacisnąć przycisk  lub przycisk strzałki, aby wejść do menu.
4. Nacisnąć przycisk strzałki do góry/w dół, aby wybrać pozycję, która ma zostać ustawiona, a następnie nacisnąć przycisk  lub przycisk strzałki w prawo, aby wejść do menu.
5. Naciskając przyciski strzałek do góry/w dół wybrać opcję i nacisnąć przycisk , aby potwierdzić.

Sprawdź następne strony w celu uzyskania dalszych, szczegółowych informacji o każdym z ustawień.



Ust. Dźwięku

W celu zmiany tego ustawienia:

1. W menu ustawień podstawowych wybrać opcję [Ust. Dźwięku]. Nacisnąć przycisk  lub przycisk strzałki w prawo, aby wejść do menu.
2. Nacisnąć przycisk strzałki do w lewo/w prawo aby wybrać opcję.

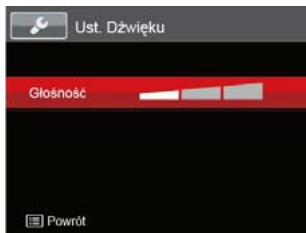

3. Naciśnij przycisk  w celu potwierdzenia.

Oszcz. energii

To ustawienie umożliwia oszczędzanie energii i uzyskanie maksymalnego, możliwego czasu działania baterii.

Wykonaj poniższe czynności aby ustawić automatyczne wyłączenie ekranu LCD po określonym czasie braku aktywności.

1. W menu ustawień podstawowych wybrać opcję [Oszcz. Energii]. Nacisnąć przycisk  lub przycisk strzałki w prawo, aby wejść do menu.
2. Nacisnąć przycisk strzałki do góry/w dół aby wybrać opcję.



3. Naciśnij przycisk  w celu potwierdzenia.



Oszcz. Energii	Czas, po którym nastąpi wył. LCD	Czas wył
Auto	3 min	5 min
Normalna	1 min	3 min
Najlepsza	30 s	1 min

Język

Patrz rozdział "Zerowanie ustawień języka" na stronie 20.

Strefa

Ustawienie Strefa, to funkcja użyteczna podczas podróży zagranicznych. Funkcja ta pozwala na wyświetlanie na ekranie LCD lokalnego czasu podczas podróży zagranicznych.

1. W menu ustawień podstawowych wybrać opcję [Czas światowy]. Wyświetlony zostanie ekran Czas światowy.
2. Naciskać przycisk strzałki do góry/ w dół, aby wybrać pola miejsce wylotu () i przeznaczenie ().
3. Nacisnąć przycisk strzałki w lewo/w prawo, aby wybrać miasto znajdujące się w tej samej strefie czasowej, jak określona dla pola. Nacisnąć przycisk , aby potwierdzić ustawienia.



Data/Czas

Patrz rozdział "Zerowanie ustawień Data/ Godzina" na stronie 21.

Jasność LCD

Użyj tego ustawienia do regulacji jasności ekranu LCD.

1. W menu ustawień podstawowych wybrać opcję [Jasność LCD]. Nacisnąć przycisk  lub przycisk strzałki w prawo, aby wejść do menu.
2. Nacisnąć przycisk strzałki do góry/w dół aby wybrać opcję.

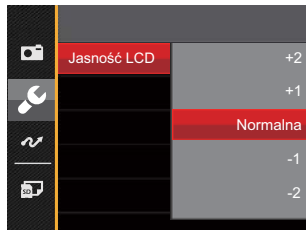







3. Naciśnij przycisk  w celu potwierdzenia.

Formatuj

Uwaga: formatowanie powoduje usunięcie całej zawartości karty pamięci i pamięci wewnętrznej, włącznie z zabezpieczonymi zdjęciami i plikami filmów.

W celu użycia tego ustawienia:

1. Nacisnąć przycisk , nacisnąć przycisk strzałki do góry/w dół, aby wybrać , a następnie nacisnąć przycisk , aby wejść do menu.
2. Nacisnąć przycisk strzałki do góry/w dół, aby wybrać opcję , a następnie nacisnąć przycisk  lub przycisk strzałki, aby wejść do menu.
3. Nacisnąć przycisk strzałki do góry/w dół, aby wybrać opcję [Formatuj], a następnie nacisnąć przycisk  lub przycisk strzałki w prawo, aby wejść do menu.
4. Naciskając przyciski strzałek do góry/w dół wybrać [Tak] lub [Nie] i nacisnąć przycisk , aby potwierdzić.

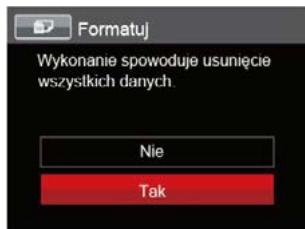







5. Jeżeli wybrana została opcja [Tak], aparat sformatuje swoją pamięć.



Jeśli w kamerze nie ma karty, to sformatuj wbudowaną pamięć. Jeśli jest karta, to tylko kartę można sformatować.

Kopiuj na kartę







Użyj tego ustawienia do skopiowania plików zapisanych w pamięci wewnętrznej na kartę pamięci.

1. Nacisnąć przycisk , nacisnąć przycisk strzałki do góry/w dół, aby wybrać , a następnie nacisnąć przycisk , aby wejść do menu.
2. Nacisnąć przycisk strzałki do góry/w dół, aby wybrać opcję , a następnie nacisnąć przycisk , aby wejść do menu.
3. Nacisnąć przycisk strzałki do góry/w dół, aby wybrać opcję [Kopiuj na kartę], a następnie nacisnąć przycisk , aby wejść do menu.
4. Naciskając przyciski strzałek do góry/w dół wybrać [Tak] lub [Nie] i nacisnąć przycisk , aby potwierdzić.



Numeracja plików





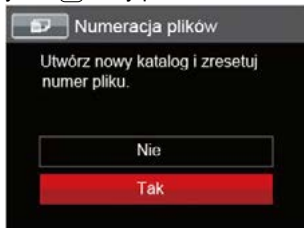

Po wykonaniu zdjęcia lub nagraniu filmu wideo, aparat zapisze go, jako plik z nazwą zakończoną kolejnym numerem. Element ten można użyć do wyboru kolejnej numeracji plików lub rozpoczęcia numeracji od 1 i zapisywania w innym folderze na karcie pamięci.

1. Nacisnąć przycisk , nacisnąć przycisk strzałki do góry/w dół, aby wybrać , a następnie nacisnąć przycisk , aby wejść do menu.
2. Nacisnąć przycisk strzałki do góry/w dół, aby wybrać opcję , a następnie nacisnąć przycisk , aby wejść do menu.
3. Nacisnąć przycisk strzałki do góry/w dół, aby wybrać opcję [Numeracja plików], a następnie nacisnąć przycisk , aby wejść do menu.
4. Naciskając przyciski strzałek do góry/w dół wybrać [Tak] lub [Nie] i nacisnąć przycisk , aby potwierdzić.



Resetuj







Użyj tego ustawienia do przywrócenia domyślnych ustawień aparatu.

1. Nacisnąć przycisk , nacisnąć przycisk strzałki do góry/w dół, aby wybrać , a następnie nacisnąć przycisk , aby wejść do menu.
2. Nacisnąć przycisk strzałki do góry/w dół, aby wybrać opcję , a następnie nacisnąć przycisk  lub przycisk strzałki, aby wejść do menu.
3. Nacisnąć przycisk strzałki do góry/w dół, aby wybrać opcję [Resetuj], a następnie nacisnąć przycisk  lub przycisk strzałki w prawo, aby wejść do menu.
4. Naciskając przyciski strzałek do góry/w dół wybrać [Tak] lub [Nie] i nacisnąć przycisk , aby potwierdzić.



Wersja FW

Użyj tego ustawienia do podglądu bieżącej wersji oprogramowania aparatu.

1. Nacisnąć przycisk , nacisnąć przycisk strzałki do góry/w dół, aby wybrać , a następnie nacisnąć przycisk , aby wejść do menu.
2. Nacisnąć przycisk strzałki do góry/w dół, aby wybrać opcję , a następnie nacisnąć przycisk  lub przycisk strzałki, aby wejść do menu.
3. Nacisnąć przycisk strzałki do góry/w dół, aby wybrać opcję [Wersja FW], a następnie nacisnąć przycisk  lub przycisk strzałki w prawo, aby wejść do menu.
4. Jeżeli na karcie SD obecna jest nowa wersja oprogramowania sprzętowego, wybrać opcję [Tak], aby dokonać aktualizacji.









TRANSMISJA DANYCH

Podłączenie do komputera PC

Za pomocą przewodu USB można podłączyć aparat do komputera w celu skopiowania (przesłania) zdjęć.

Ustawienia trybu USB

Ponieważ port USB aparatu może służyć do podłączenia z komputerem PC lub drukarką to w celu ustawienia konfiguracji potrzebnej do prawidłowej komunikacji aparatu z komputerem PC należy wykonać następujące czynności:

1. Nacisnąć przycisk , nacisnąć przycisk strzałki do góry/w dół, aby wybrać , a następnie nacisnąć przycisk , aby wejść do menu.
2. Nacisnąć przycisk strzałki do góry/w dół, aby wybrać opcję , a następnie nacisnąć przycisk  lub przycisk strzałki, aby wejść do menu.
3. Nacisnąć przycisk strzałki do góry/w dół, aby wybrać opcję [USB], a następnie nacisnąć przycisk  lub przycisk strzałki w prawo, aby wejść do menu.
4. Naciskając przyciski strzałek do góry/w dół wybrać [PC] i nacisnąć przycisk , aby potwierdzić.



Przenoszenie plików do komputera PC

Komputer automatycznie wykryje aparat jako dysk wymienny. Kliknij dwukrotnie ikonę Mój komputer w celu odszukania dysku wymiennego i skopiuj foldery i pliki z napędu do katalogu komputera PC, tak jak przy kopiowaniu zwykłego folderu lub pliku.





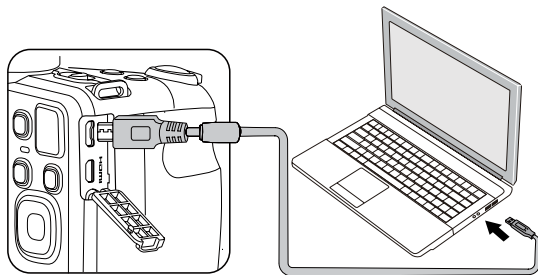

Wykonaj następujące, podane poniżej czynności w celu połączenia aparatu z komputerem PC.

1. Sprawdź czy jest włączony komputer.
2. Podłącz jeden koniec dostarczonego kabla USB do portu USB OUT aparatu.
3. Podłącz drugi koniec kabla do wolnego portu USB w komputerze PC.
4. Po zakończeniu transmisji odłączyć kabel USB zgodnie z instrukcją określającą sposób bezpiecznego usuwania urządzeń USB.



System wideo

Aby zrealizować sygnał wyjściowy wideo, można połączyć kamerę z telewizorem przy użyciu kabla AV (do nabycia osobno). Połącz jeden koniec kabla AV z portem USB/AV kamery, a drugi z portem AV-OUT telewizora. Ustaw format sygnału wyjścia wideo wg swoich wymagań, a następnie wykonaj poniższe kroki:

1. Nacisnąć przycisk , nacisnąć przycisk strzałki do góry/w dół, aby wybrać , a następnie nacisnąć przycisk , aby wejść do menu.
2. Nacisnąć przycisk strzałki do góry/w dół, aby wybrać opcję , a następnie nacisnąć przycisk  lub przycisk strzałki, aby wejść do menu.
3. Nacisnąć przycisk strzałki do góry/w dół, aby wybrać opcję [System TV], a następnie nacisnąć przycisk  lub przycisk strzałki w prawo, aby wejść do menu.
4. Naciskając przyciski strzałek do góry/w dół wybrać [NTSC] lub [PAL] i nacisnąć przycisk , aby potwierdzić.









System wyjścia wideo może zostać automatycznie zmieniony, po zmianie wybranego języka.

NTSC: Angielski, Chiński (Tradycyjny), Japoński, Francuski, Koreański, Rosyjski, Wietnamski, Grecki, Węgierski

PAL: Niemiecki, Hiszpański, Włoski, Chiński (Uproszczony), Portugalski, Szwedzki, Duński, Fiński, Indonezyjski, Norweski, Holenderski, Turecki, Polski, Tajski, Chorwacki, Czeski, Arabski, Hindi

Ustaw tryb połączenia karty Eye-Fi SD

Kamera obsługuje połączenie bezprzewodowe z kartą pamięci Eye-Fi. Wrzucić pliki z kamery do sieci wg poniższych kroków.

1. Nacisnąć przycisk , nacisnąć przycisk strzałki do góry/w dół, aby wybrać , a następnie nacisnąć przycisk , aby wejść do menu.
2. Nacisnąć przycisk strzałki do góry/w dół, aby wybrać opcję , a następnie nacisnąć przycisk  lub przycisk strzałki, aby wejść do menu.
3. Nacisnąć przycisk strzałki do góry/w dół, aby wybrać opcję [Eye-Fi], a następnie nacisnąć przycisk  lub przycisk strzałki w prawo, aby wejść do menu.
4. Naciskając przyciski strzałek do góry/w dół wybrać [Wł.] lub [Wyl.] i nacisnąć przycisk , aby potwierdzić.

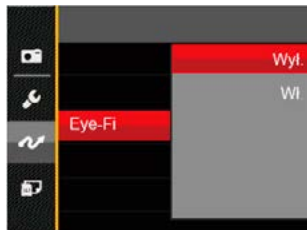

Jeśli karta Eye-Fi nie jest dostępna w aparacie, ta funkcja nie zostanie wyświetlona.

Obsługa złącz HDMI

HDMI (High Definition Multimedia Interface [Wysokiej jakości interfejs multimedialny]), to pełny cyfrowy interfejs transmisji wideo/ audio, poprzez który przesyłane są nieskompresowane sygnały audio i wideo.

Bezpośrednia transmisja cyfrowych sygnałów wideo do telewizora, zmniejsza straty jakości podczas konwersji i poprawia jakość obrazu.

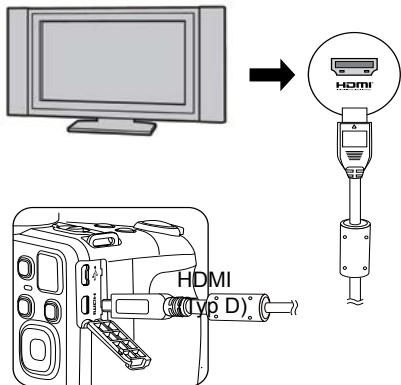

Podłączanie telewizora HD-ready

1. Użyj kabla z końcówką wyjściową wysokiej rozdzielczości (nabyć osobno) do podłączenia kamery do telewizora, który spełnia standard HDMI.
2. Aparat automatycznie wykryje i oceni rozdzielczość.
3. Po podłączeniu przewodu HDMI należy wybrać tryb Odtwarzania obrazów.

 Przed podłączeniem urządzenia należy pamiętać o włączeniu aparatu i telewizora.

 Sprawdź podręcznik odbiornika TV w celu uzyskania informacji o obsługiwanych rozdzielczościach. Rozdzielczość i formaty wyjścia, które nie są obsługiwane, są wyświetlane na ekranie LCD aparatu w kolorze szarym.

Podłączenie do drukarki zgodnej z PictBridge









Technologia PictBridge umożliwia drukowanie przez drukarkę zdjęć zapisanych na karcie pamięci.

Aby sprawdzić, czy drukarka jest zgodna z PictBridge, wystarczy spojrzeć na logo PictBridge na opakowaniu lub sprawdzić specyfikacje w podręczniku. Poprzez funkcję PictBridge aparatu, można drukować wykonane zdjęcia bezpośrednio na drukarce zgodnej z PictBridge przy pomocy dostarczonego kabla USB, bez pośrednictwa komputera PC.



Ustawienia trybu USB

Ponieważ port USB aparatu można ustawić na połączenie z komputerem PC lub drukarką to w celu ustawienia konfiguracji potrzebnej do prawidłowej komunikacji aparatu z drukarką należy wykonać następujące czynności.

1. Nacisnąć przycisk , nacisnąć przycisk strzałki do góry/w dół, aby wybrać , a następnie nacisnąć przycisk , aby wejść do menu.

2. Nacisnąć przycisk strzałki do góry/w dół, aby wybrać opcję , a następnie nacisnąć przycisk  lub przycisk strzałki, aby wejść do menu.
3. Nacisnąć przycisk strzałki do góry/w dół, aby wybrać opcję [USB], a następnie nacisnąć przycisk  lub przycisk strzałki w prawo, aby wejść do menu.
4. Naciskając przyciski strzałek do góry/w dół wybrać [Drukarka] i nacisnąć przycisk , aby potwierdzić.



-  Po zresetowaniu aparatu, nastąpi automatyczne przełączenie go z trybu USB do trybu PC.
-  Patrz rozdział "PictBridge" na stronie 91.

Drukarka

1. Sprawdź czy jest włączona drukarka.
2. Podłącz jeden koniec dostarczonego kabla USB do portu USB aparatu.
3. Podłącz drugi koniec kabla do portu USB drukarki.

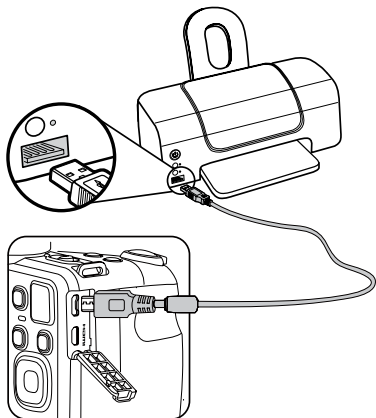

Jeśli aparat nie jest podłączony do drukarki zgodnej z PictBridge, na ekranie LCD pojawi się komunikat o następującym błędzie.

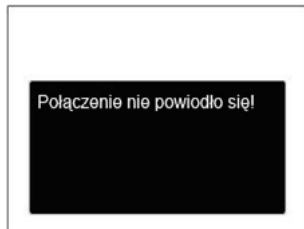

- ⓘ Wskazany powyżej komunikat błędu może się także pojawiać przy nieprawidłowym ustawieniu trybu USB, należy wtedy odłączyć kabel USB, sprawdzić ustawienia trybu USB, upewnić się, że drukarka jest włączona, a następnie ponownie podłączyć kabel USB.

Używanie menu PictBridge

Po ustawieniu trybu USB na opcję Drukarka, pojawi się menu PictBridge.



Nacisnąć przycisk strzałki do góry/w dół, aby wybrać pozycję menu, a następnie nacisnąć przycisk **SET** lub przycisk strzałki w prawo, aby wejść do tej pozycji menu.

Sprawdź następane rozdziały w celu uzyskania bardziej szczegółowych informacji o każdym z ustawień.

Drukuj (z datą)

Po ustawieniu w aparacie daty i czasu, data będzie zapisywana na wykonywanych zdjęciach. Zdjęcia z datą można wydrukować poprzez wykonanie podanych poniżej czynności.

1. W menu PictBridge wybrać opcję [Drukuj (z datą)] co spowoduje wyświetlenie pokazanego ekranu.



2. Nacisnąć przycisk strzałki w lewo/w prawo, aby wybrać zdjęcie, które ma zostać wydrukowane.

3. Nacisnąć przycisk strzałki do góry/w dół, aby wybrać ilość kopii wydruku aktualnie wyświetlanego zdjęcia.
4. Naciśnij przycisk , po czym wyświetlony zostanie następujący ekran.



5. Wybrać [Tak], a następnie nacisnąć przycisk , aby potwierdzić; wybrać [Anuluj], aby anulować drukowanie.

Drukuj (bez daty)

Użyj tego ustawienia w celu wydrukowania zdjęć bez dat.

1. W menu PictBridge wybrać opcję [Drukuj (bez daty)] co spowoduje wyświetlenie pokazanego ekranu.



2. Nacisnąć przycisk strzałki w lewo/w prawo, aby wybrać zdjęcie, które ma zostać wydrukowane.
3. Nacisnąć przycisk strzałki do góry/w dół, aby wybrać ilość kopii wydruku aktualnie wyświetlanego zdjęcia.
4. Naciśnij przycisk , po czym wyświetlony zostanie następujący ekran.



5. Wybrać [Tak], a następnie nacisnąć przycisk **SET**, aby potwierdzić; wybrać [Anuluj], aby anulować drukowanie.

Indeks drukowania

Za pomocą tej funkcji można wydrukować wszystkie zdjęcia z aparatu.

1. W menu PictBridge wybrać opcję [Indeks drukowania] co spowoduje wyświetlenie pokazanego ekranu.



2. Wybrać [Tak], a następnie nacisnąć przycisk **SET**, aby potwierdzić; wybrać [Anuluj], aby anulować drukowanie.

Drukuj obrazy DPOF

Aby używać drukowania DPOF należy dokonać wyboru zdjęć do drukowania z użyciem ustawień DPOF. Patrz rozdział "DPOF" na stronie 77.

1. W menu PictBridge wybrać opcję [Drukuj obrazy DPOF] co spowoduje wyświetlenie pokazanego ekranu.



2. Wybrać [Tak], a następnie nacisnąć przycisk **SET**, aby potwierdzić; wybrać [Anuluj], aby anulować drukowanie.

Wyjście

Naciśnij [Wyjście], aby opuścić menu PictBridge. W tym momencie, na ekranie wyświetlony zostanie komunikat [Odłącz kabel USB!].

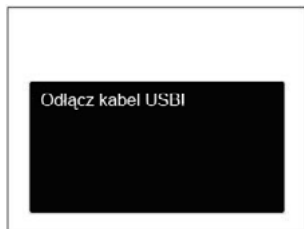

Odłącz kabel USB od aparatu i drukarki.

Specyfikacje



"Konstrukcja i specyfikacje mogą zostać zmienione bez powiadomienia."

Efektywna liczba pikseli		16.15 Megapikseli		
Całkowita liczba pikseli		16.44 Megapikseli [1/2.3"CCD"]		
Obiektyw	Ogniskowa	4.3mm (Wide) - 180.6mm (Tele)		
	odpowiednik filmu 35mm	24mm (Wide) - 1008mm (Tele)		
	wartość ogniskowej	F3.0 (Wide) - F6.8 (Tele)		
	Budowa obiektywu	11 grup 15 elementów		
	Zoom optyczny	42x		
	Zakres ostrości	Normalny: (Wide) 50cm ~ ∞, (Tele) 200cm ~ ∞ Makro: 1.6cm ~ ∞ (Tylko Wide)		
Stabilizacja obrazu		Optyczna stabilizacja obrazu		
Zoom cyfrowy		4x zoom cyfrowy (Zoom całkowity: 168x)		
Liczba pikseli rejestrujących	Obraz stały	(4:3) 16MP: 4608×3456 10MP: 3648×2736 5MP: 2592×1944 3MP: 2048×1536 0.3MP: 640×480	(3:2) 14MP: 4608×3072	(16:9) 12MP: 4608×2592 2MP: 1920×1080
	Film	1280×720 (30fps / 15fps), 640×480 (30fps)		

Kompresja obrazu	Najlepsza, Dobra, Normalna	
Wspiera DCF, DPOF (Ver1.1)	Tak	
Format pliku	Obraz stały	Exif 2.3 (JPEG)
	Film	MOV [Image: H.264; Audio: Linear PCM (Monaural)]
Tryby nagrywania	Tryb automatyczny, Program AE, Priorytet migawki, Preselekcja przysłony, Tryb ręczny, Poprawa wyglądu, Tryb Panorama, Tryb Zdjęcia tematyczne (ASCN, Tryb Zwierzęta domowe, Zachód słońca, Sztuczne ognie, Sport, Nocny portret, Krajobraz, Portret, Śnieg, Dzieci, Przyjęcie, Nocny Krajobraz), Tryb Film, Ustawienia niestandardowe	
Wykrywanie twarzy	Twarz, Uśmiech, Mruganie, Kot, Pies	
Retusz zdjęcia	Redukcja czerwonych oczu, Gładka skóra, Rozjaśnianie oczu, Powiększanie oczu	
HDR	Tak	
Skanuj panoramę	Do 180°(Poziomo)	
Wyświetlacz LCD	3.0cale (460k Pikseli)	
Automatyczny obrót zdjęcia	Tak	
Czułość ISO	Auto, ISO80/100/200/400/800/1600/3200(4M)	
Metoda AF	Pojedynczy AF, Wielokrotny-AF (TTL 9-punktowy), Śledzenie obiektu, Wykrywanie-twarzy	

Metoda pomiaru ekspozycji	Sztuczna inteligencja AE (AiAE), Centralny średnio-ważony, Punktowy (Ustalony na środku ramki), AE z priorytetem twarzy	
Metoda kontroli ekspozycji	Programowa AE (dostępna blokada AE), Priorytet migawki, Preselekcja przysłony	
Kompensacja ekspozycji	±2EV regulacja o 1/3	
Prędkość migawki	1/2000 ~ 30 sekund	
Zdjęcia ciągle	Tak	
Tryby odtwarzania	Pojedyncze zdjęcie, Indeks (miniatury 9/16), Pokaz slajdów, Data, Powiększenie (Okolo 2 do 8 razy)	
Kontrola balansu bieli	AWB, Światło dzienne, Zachmurzenie, Jarzeniowe, Jarzeniowe CWF, Żarowe, Ręczny balans bieli, Temp. kolorów (1900K ~ 10000K)	
Flesz	Tryby fleszu	Pop-up (Ręczny)
	Tryby fleszu	Bez wymuszenia, Automatyczny, Wymuszenie lampy błyskowej, Wolna synchronizacja, Wolna sync.+Redukcja czerwony, Redukcja czerwonych oczu
	Zakres pracy	(Wide) około 0.5m ~ 7.5m (ISO800) (Tele) około 1.2m ~ 3.7m (ISO800)

Urządzenia zapisujące	Pamięć wewnętrzna: Około 8MB
	Karty SD/SDHC (wsparcie do 32GB) [Brak wsparcia dla kart MMC]
PictBridge, wsparcie dla ExifPrint	Tak
wsparcie dla wielu wersji językowych (27 języków)	Angielski, Chiński (Uproszczony i Tradycyjny), Japoński, Koreański, Francuski, Hiszpański, Portugalski, Tajski, Indonezyjski, Wietnamski, Włoski, Niemiecki, Holenderski, Rosyjski, Polski, Szwedzki, Duński, Fiński, Norweski, Grecki, Turecki, Węgierski, Chorwacki, Czeski, Arabski, Hindi
Wejścia Jack	WYJ.-AV/USB 2.0 (Micro 5 pin USB), HDMI (Typ D)
Eye-Fi Wspiera	Tak
Zasilanie	Akumulator litowo-jonowy LB-060, 3.7V 1100mAh, Ładowanie wewnątrz aparatu Ładowanie
Maksymalna ilość zdjęć (wydajność akumulatora)	Około 200 zdjęć (w oparciu o standardy CIPA)
Środowisko użytkowania	Temperatura: 0 ~ 40°C, Wilgotność: 0 ~ 90%
Wymiary (Szer.Xwys.XGr.)	Około 112.7×81.6×84.4mm (W oparciu o standardy CIPA)
Waga	Około 444g (waga aparatu)

Zachęty i ostrzeżenia

Komunikaty	Opis	Sposoby zerowania
Ostrzeżenie! Rożładowana bateria.	Bateria aparatu jest zużyta. Jest to ostrzeżenie wykazujące, że aparat zaraz się wyłączy.	Aparat wyłączy się 2 sekundy po wyświetlaniu tego komunikatu.
Zablokowanie obiektywu, uruchom ponownie aparat.	Obiektyw jest zakleszczony lub ciała obce uniemożliwiają prawidłowe działanie obiektywu.	Wyłącz aparat i włącz go w celu wyzerowania obiektywu.
Błąd pamięci wewnętrznej!	Wystąpił błąd pamięci wewnętrznej.	Zniknie po 2 sekundach.
Nieprawidłowe wyrównanie. Spróbuj ponownie.	Kompensacja za duża dla zdjęć panoramicznych..	Komunikat znika 2 sekundy później, a aparat powraca do ekranu wykonywania zdjęć.
Ostrzeżenie! Podczas wykonywania aktualizacji nie należy wyłączać aparatu!	Komunikat wyświetlany jest w czasie procesu aktualizacji programowania sprzętowego.	Komunikat ten znika po aktualizacji aparatu i wyłączeniu go.

Komunikaty	Opis	Sposoby zerowania
Odlącz kabel USB!	Po przesłaniu danych i odebraniu komunikatu polecającego rozłączenia kabla USB, na ekranie wyświetlana jest zachęta.	Komunikat znika po odłączeniu kabla USB , a wyłączenie kamery następuje automatycznie.
Połączenie nie powiodło się!	Niepowodzenie połączenia z komputerem, drukarką, telewizorem (z HDMI).	Komunikat znika w wyniku wyjęcia kabla USB i przerwania połączenia.
Zabezpieczenie przed zapisem	Podczas przechowywania obrazów, karta SD jest zablokowana	Zniknie po 2 sekundach.
Karta pełną	Po włączeniu aparatu lub o naciśnięciu przycisku migawki aparat wykrywa brak miejsca na karcie SD.	Zniknie po 2 sekundach.
Pełną pamięć	Po włączeniu aparatu lub o naciśnięciu przycisku migawki aparat wykrywa brak miejsca w pamięci aparatu.	Zniknie po 2 sekundach.
Błąd karty	Po sformatowaniu, karta pamięci nie będzie rozpoznawana.	Normalne wyświetlanie.

Komunikaty	Opis	Sposoby zerowania
Karta nie jest sformatowana.	W przypadku wystąpienia błędu na karcie SD, wyświetlany jest na ekranie komunikat "Karta nie jest sformatowana".	Znika on 2 sekundy później i wyświetlany jest ekran Formatuj.
Długi czas dostępu	Kiedy do nagrywania filmów stosowana jest karta SD gorsza niż Klasa 4, prędkość zapisu będzie mniejsza i nagrywanie nie będzie mogło być kontynuowane. 2 sekundy, wyświetlany jest ekran wskazujący trwanie procesu obliczeń. (W przypadku pamięci wewnętrznej może to trwać 9 sekund)	Komunikat znika 2 sekundy później, a aparat powraca do ekranu wykonywania zdjęć.
Nie można zapisać danych na karcie SD.	Wykonywanie zdjęć lub nagrywanie wideo są przerywane tak, że nie można ich kontynuować.	Komunikat znika 2 sekundy później, a aparat powraca do ekranu wykonywania zdjęć.
Nie wykryto efektu czerwonych oczu!	Na zdjęciu nie występują czerwone oczy. W tym momencie wyświetlany jest komunikat wskazujący na pojawienie się funkcji Redukcja czerwonych oczu.	Zniknie po 2 sekundach.
Tego obrazu nie można edytować	Format pliku nie obsługuje edycji lub nie będzie możliwa ponowna edycja wytworzonych plików.	Zniknie po 2 sekundach.

Komunikaty	Opis	Sposoby zerowania
Przekroczono maksymalną liczbę folderów.	Komunikat pojawiający się kiedy foldery archiwum lub karty pamięci zbliżają się do limitu (9999 na archiwum, 999 na folder plików).	Skopiować dane na komputer, kartę pamięci należy sformatować z wykorzystaniem aparatu.
Zbyt wiele zdjęć do szybkiego przetwarzania.	Podczas odtwarzania według daty, obrazy wykraczające poza specyfikację tak, że nie jest możliwe odtworzenie ich wg daty.	Komunikat znika po 2 sekundach, a aparat powraca do zwykłego trybu odtwarzania.
Nie można rozpoznać plików.	Formatowanie pliku do oglądania nie stanowi obsługi lub pilnik jest na tyle uszkodzony tak, że nie będzie można go prawidłowo odczytać.	Ten komunikat znika dopiero po skasowaniu pliku.
Brak obrazu	Po naciśnięciu przycisku odtwarzania w aparacie lub na kracie pamięci nie ma plików obrazów.	Komunikat znika 2 sekundy później, a aparat powraca do ekranu wykonywania zdjęć.
Zabezpieczone! Bez możliwości usunięcia!!	Plik jest zabezpieczony. Komunikat pojawia się po jego skasowaniu.	Zniknie po 2 sekundach.

Rozwiązywanie problemów

Problem	Możliwe przyczyny	Rozwiązanie
Aparat nie włącza się.	<ul style="list-style-type: none"> ■ Rozładowana bateria. ■ Bateria nie została prawidłowo włożona. 	<ul style="list-style-type: none"> ■ Wymień na całkowicie naładowaną baterię. ■ Poprawnie zamontować baterię.
Aparat nagle wyłącza się w czasie pracy.	<ul style="list-style-type: none"> ■ Rozładowana bateria. 	<ul style="list-style-type: none"> ■ Wymień na nową baterię.
Na obrazie znajdują się zakłócenia.	<ul style="list-style-type: none"> ■ Aparat drga podczas wykonywania zdjęcia. 	<ul style="list-style-type: none"> ■ Włączyć OIS. ■ Dla dużego powiększenia zoomu optycznego (powyżej 15x) należy użyć statywu.
Obrazy i pliki wideo nie mogą zostać zapisane.	<ul style="list-style-type: none"> ■ KARTA JEST PEŁNA. ■ Karta pamięci jest zablokowana. 	<ul style="list-style-type: none"> ■ Wymień kartę na inną lub usuń niepotrzebne pliki. ■ Odblokuj kartę pamięci.
Na podłączonej drukarce nie można drukować zdjęć.	<ul style="list-style-type: none"> ■ Aparat nie jest prawidłowo połączony z drukarką. ■ Drukarka nie jest zgodna z PictBridge. ■ Sprawdź, czy w drukarce jest papier i tusz. ■ Zablokowany papier. 	<ul style="list-style-type: none"> ■ Sprawdź połączenie pomiędzy aparatem i drukarką. ■ Użyj drukarki zgodnej z PictBridge. ■ Włóż papier do drukarki lub wkład z tuszem w drukarce. ■ Usuń zablokowany papier.

Problem	Możliwe przyczyny	Rozwiązanie
Zapisz powoli na karcie pamięci	<ul style="list-style-type: none"> ■ Istnieje ryzyko zbyt wolnego zapisu filmu w rozdzielczości wyższej niż standardowe HD na kartę pamięci poniżej klasy 4. 	<ul style="list-style-type: none"> ■ W celu poprawy wydajności zaleca się stosowanie karty pamięci SD klasy 4 lub wyższej.
Nie można zapisać na kartę pamięci	<ul style="list-style-type: none"> ■ Karta pamięci w trybie ochrony przed zapisem. 	<ul style="list-style-type: none"> ■ Zwolnić zabezpieczenie przed zapisem na karcie pamięci lub wymienić kartę na inną.
Zbyt wiele filmów do przetworzenia	<ul style="list-style-type: none"> ■ Liczba obrazów lub innych plików na karcie pamięci przekracza wartość podaną w specyfikacji, co uniemożliwia odtworzenie folderu daty. 	<ul style="list-style-type: none"> ■ Usunąć niepotrzebne pliki.
 lampy błyskowej miga na ekranie LCD	<ul style="list-style-type: none"> ■ Aktualne warunki wykonywania zdjęć wymagają lampy błyskowej. 	<ul style="list-style-type: none"> ■ Wł. lampę błyskową.



Znak towarowy i wzornictwo Kodak, są używane na podstawie licencji Kodak.

© 2014 by JK Imaging Ltd. All Rights Reserved.

JK Imaging Ltd., 17239 South Main Street, Gardena, CA 90248, USA

JK Imaging Europe, 71 Clarendon road, Watford, WD17 1DS, UK

www.kodakpixpro.com