

# Kodak

## PIXPRO FZ43

Digital Camera

Podręcznik  
użytkownika



# PRZED URUCHOMIENIEM

## Deklaracja zgodności

Strona odpowiedzialna: JK Imaging Ltd.  
Adres: JK Imaging Ltd., 17239 South Main Street, Gardena, CA 90248, USA  
JK Imaging Europe, 71 Clarendon road, Watford, WD17 1DS, UK  
Firmowa strona sieci web: [www.kodakpixpro.com](http://www.kodakpixpro.com)

## Dla klientów w USA.

Przetestowano pod kątem zgodności ze standardami FCC DO UŻYTKU DOMOWEGO LUB BIUROWEGO  
Urządzenie to jest zgodne z częścią przepisów FCC rozdział 15. Jego działanie spełnia dwa następujące warunki:  
(1) Urządzenie to nie może powodować szkodliwych zakłóceń oraz (2) urządzenie to musi być odporne na wpływ wszelkich zakłóceń, łącznie z tymi, które mogą powodować niepożądane działanie.

## Dla klientów z Europy

 Znak "CE" oznacza, że ten produkt jest zgodny z wymaganiami dla krajów europejskich dotyczącymi bezpieczeństwa, zdrowia, ochrony środowiska i zabezpieczenia klienta. Aparaty ze znakiem "CE" są przeznaczone do sprzedaży w Europie.



Ten symbol, przekreślony kosz na śmieci na kółkach, zgodnie z WEEE Aneks IV] oznacza konieczność segregacji zużytych urządzeń elektrycznych i elektronicznych w krajach europejskich. Należy przekazywać te urządzenia do dostępnego w danym kraju systemu utylizacji odpadów elektrycznych i elektronicznych.



Opakowanie: Prosimy przestrzegać lokalnych przepisów dotyczących recyklingu opakowań.



Baterie: Zużyte baterie prosimy przekazywać do wyznaczonych punktów zbiórki.

## O tym podręczniku

Dziękujemy za zakupienie aparatu cyfrowego KODAK PIXPRO. Ten podręcznik należy uważnie przeczytać i umieścić w bezpiecznym miejscu do wykorzystania w przyszłości.

- JK Imaging Ltd. zastrzega sobie wszelkie prawa do niniejszego dokumentu. Żadnej z części tej publikacji nie można kopiować, transmitować, przetwarzać, zapisywać w systemie odzyskiwania danych lub przekładać na inne języki lub na język komputerowy, w jakiegokolwiek formie lub w jakikolwiek sposób bez wcześniejszej pisemnej zgody JK Imaging Ltd..
- Wszelkie znaki towarowe wspomniane w tym podręczniku służą wyłącznie do identyfikacji i mogą być własnością ich odpowiednich właścicieli.
- Ten podręcznik udostępnia instrukcje używania aparatu cyfrowego KODAK PIXPRO. Poczyniono starania, aby treść tego podręcznika była dokładna, ale JK Imaging Ltd. zastrzega sobie prawo do wykonania zmian bez powiadomienia.
- W tym podręczniku wykorzystano następujące symbole, pomocne w szybkiej i łatwej lokalizacji informacji.



Wskazują użyteczne informacje, które należy poznać.



Wskazują środki ostrożności, które należy zastosować podczas posługiwania się aparatem.

- W poniższej instrukcji, we wprowadzeniu do obsługi aparatu mogą być stosowane następujące symbole. Służą one ułatwieniu zrozumienia.

[Własności pozycji] : Własności opcji interfejsu aparatu wskazywane są symbolem [ ] .

# OGÓLNE ZALECENIA DOTYCZĄCE BEZPIECZEŃSTWA

## Zalecenia bezpieczeństwa dla aparatu

- Nie wolno zrzucać aparatu i dopuszczać do jego uderzenia o twarde przedmioty.
- Nie wolno próbować rozbierać lub naprawiać aparatu.
- Nie należy używać aparatu ani go przechowywać w zakurzonej miejscy lub na plaży, w celu zapobieżenia przedostaniu się do aparatu pyłu lub piasku, które mogą spowodować jego uszkodzenie.
- Nie należy używać aparatu ani go przechowywać w środowisku gorącym lub pod bezpośrednim działaniem światła słonecznego.
- Nie należy używać aparatu ani go przechowywać w silnym polu magnetycznym, przykładowo obok magnesu lub transformatora.
- Nie należy dotykać obiektywu aparatu.
- Nie należy wystawiać aparatu na długotrwałe, bezpośrednie działanie promieni słonecznych.
- W celu zapobieżenia uszkodzeniu aparatu przez wilgoć nie wolno używać ani przechowywać aparatu w środowisku o bardzo dużej wilgotności, takiej jak występuje podczas deszczu lub w pobliżu basenu.
- W przypadku kontaktu kamery z wodą wyłącz ją, wyjmij baterię i kartę pamięci oraz pozostaw do wyschnięcia przez 24 godziny.
- W przypadku przenoszenia aparatu z miejsca ciepłego do zimnego w jego wnętrzu może dojść do wykraplania pary wodnej. Przed włączeniem aparatu należy pewien czas odczekać.
- Przed wyjęciem baterii i karty pamięci należy wyłączyć aparat.
- Do czyszczenia korpusu aparatu nie wolno stosować środków ściernych, na bazie alkoholu ani organicznych.
- Do czyszczenia soczewek używać profesjonalnej ściereczki do czyszczenia soczewek oraz specjalnego środka czyszczącego.
- Jeśli aparat długo nie będzie używany należy pobrać z aparatu wszystkie zdjęcia i wyjąć kartę pamięci.
- Jeśli aparat długo nie będzie używany należy przechować go w suchym i czystym miejscu.
- Nasza firma nie zwraca pieniędzy za utratę zdjęć lub filmów spowodowanych niewłaściwą obsługą urządzenia.

## Zalecenie dotyczące bezpieczeństwa baterii

- Jeżeli w aparacie dojdzie do wycieku płynu z baterii skontaktować się ze sprzedawcą. Jeżeli dojdzie do wycieku płynu z baterii na skórę, należy przemyć skórę dużą ilością czystej wody i uzyskać pomoc lekarską.
- Utylizacja zużytych baterii powinna być prowadzona zgodnie z lokalnymi przepisami (krajowymi lub regionalnymi).
- W celu zapobieżenia uszkodzeniom nie wolno zrzucić baterii ani dopuszczać do uderzania nią o twarde przedmioty lub zarysowywania na ostrych krawędziach.
- Nie wolno dopuszczać do zetknięcia baterii z przedmiotami metalowymi (w tym monetami), w celu uniknięcia zwarcia, rozładowania, rozgrzania lub przecieku.
- Nie wolno próbować rozbierać baterii.
- Nie wolno wystawiać baterii na działanie wody. Styki baterii powinny być zawsze suche.
- Nie wolno podgrzewać baterii ani wrzucać jej do ognia, co grozi wybuchem.
- Nie należy przechowywać baterii w środowisku gorącym lub pod bezpośrednim działaniem światła słonecznego.
- Jeżeli aparat będzie przechowywany przez dłuższy okres czasu, wyjąć baterię i przechować ją w suchym miejscu niedostępnym dla niemowląt i dzieci.
- W zimnym otoczeniu trwałość baterii ulegnie zauważalnemu zmniejszeniu.
- Baterię należy wkładać zgodnie z oznaczeniami biegunowości w komorze baterii. Nie należy jej wkładać do komory na siłę.

## Zalecenia dotyczące bezpieczeństwa karty pamięci

- Przy wyborze karty pamięci należy wybierać oryginalne karty znanych producentów.
- Przed pierwszym użyciem lub po włożeniu nowej, kartę pamięci należy sformatować z wykorzystaniem aparatu.
- Nie wolno zrzucać karty pamięci ani dopuszczać do jej uderzenia o twarde przedmioty celem zapobieżenia jej uszkodzeniom.
- Nie wolno próbować rozbierać lub naprawiać karty pamięci.
- Nie wolno wystawiać karty pamięci na działanie wody. Powinna być zawsze sucha.
- Nie wolno wyciągać karty pamięci, kiedy aparat jest włączony. W przeciwnym razie, karta pamięci zostanie uszkodzona.
- Nie wolno edytować danych bezpośrednio na karcie pamięci. Przed edycją należy skopiować dane na komputer.
- Jeśli aparat długo nie będzie długo używany, należy pobrać z aparatu wszystkie zdjęcia, wyjąć kartę pamięci i przechować ją w suchym miejscu.
- Nie wolno modyfikować nazw plików lub folderów karty za pomocą komputera ponieważ tak zmodyfikowane nazwy mogą nie zostać rozpoznane przez aparat i może wystąpić błąd.
- Zdjęcie wykonywane aparatem zapisywane jest w folderze, który jest automatycznie generowany na karcie SD. W tym folderze nie należy przechowywać zdjęć wykonanych za pomocą innego aparatu, ponieważ zdjęcia te nie będą rozpoznawane podczas odtwarzania.
- Po włożeniu karty pamięci należy upewnić się, że nacięcie karty pasuje do oznaczeń na górze gniazda karty.

## Pozostałe zalecenia dotyczące bezpieczeństwa

- Nie należy odłączać zasilania ani wyłączać aparatu w czasie procesu aktualizacji ponieważ mogą zostać zapisane błędne dane i aparat może się później nie włączyć.
- Podczas korzystania z aparatu w samolocie należy przestrzegać zasad określonych przez przewoźnika.
- Ze względu na ograniczenia technologii produkcji LCD może posiadać kilka martwych lub jaśniejszych pikseli, ale nie wpływa to na jakość zdjęć.
- Nie wolno wystawiać ekranu LCD na działanie wody. W wilgotnym środowisku przetrzeć ekran miękką i suchą szmatką.
- Jeżeli LCD zostanie uszkodzony i dojdzie do kontaktu ciekłego kryształu ze skórą, natychmiast wytrzeć skórę suchą szmatką i spłukać ją czystą wodą. Jeżeli dojdzie do kontaktu ciekłego kryształu z oczami należy je przemyć czystą wodą przez co najmniej 15 minut i uzyskać pomoc medyczną. W razie przypadkowego połknięcia ciekłego kryształu natychmiast spłukać usta i uzyskać pomoc medyczną.

# SPIS TREŚCI

PRZED URUCHOMIENIEM .....	1	Zerowanie ustawień Data/Godzina.....	19
OGÓLNE ZALECENIA DOTYCZĄCE BEZPIECZEŃSTWA.....	3	PRZEGLĄD TRYBÓW PRACY .....	20
SPIS TREŚCI .....	7	Ustawienie wyświetlania .....	20
GOTOWOŚĆ.....	11	Ekran wyświetlacza LCD.....	21
Zawartość opakowania .....	11	Przegląd ikon ekranu w trybie wykonywania zdjęcia .....	21
Nazwy części .....	12	Przegląd ikon ekranu w trybie wykonywania filmu.....	22
Włożenie akumulatora i karty pamięci.....	14	Przegląd ikon ekranu w trybie odtworzenia .....	23
Włączenie i wyłączenie .....	16	Używanie Przycisk Wyboru Trybu.....	24
Ustawienie języka, Data/Godzina .....	17	Tryb Ręczny .....	25
Po pierwszym włączeniu należy ustawić język, datę i godzinę .....	17	Tryb automatyczny .....	25
Zerowanie języka.....	18	Tryb Panorama .....	26



Tryb Zdjęcia tematyczne .....	27	Używanie funkcji odtwarzania z zoomem (wyłącznie do zdjęć).....	37
Tryb Auto zdjęć tematycznych (ASCN).....	29	Pokaz slajdów .....	38
<b>PODSTAWOWE OPERACJE.....</b>	<b>30</b>	Usuwanie zdjęć i wideo.....	39
Tryb Flesz.....	30	<b>KORZYSTANIE Z MENU.....</b>	<b>40</b>
Tryb Makro .....	31	Menu Zdjęcie.....	40
Ustawienia samowyzwalacza.....	32	Rozmiar obrazu .....	40
Ustawienia EV .....	33	AF ciągły .....	41
Używanie funkcji zoom.....	34	Zdjęcia seryjne .....	41
Obsługa szybkiego nagrywania .....	34	Ustawienie ostrości.....	42
<b>ODTWARZANIE .....</b>	<b>35</b>	Efekt koloru.....	42
Oglądanie zdjęć i filmów wideo .....	35	Ustawienia Balansu Bieli .....	43
Widok miniaturk.....	36	Scena.....	43

Menu ustawień wykonywania zdjęć .....	45	Ustawienia menu Odtwarzanie .....	52
Jakość.....	45	Zabezpiecz .....	53
Pomocniczy promień AF.....	46	Usuń .....	53
Zoom cyfrowy .....	46	DPOF (Cyfrowy format zamawiania wydruku) .....	54
Nadruk daty .....	47	Przytnij.....	54
Szybki podgląd .....	47	Menu Ustawienia.....	55
Menu Film .....	48	Ust. Dźwięku.....	56
Jakość wideo .....	48	Oszcz. energii .....	56
Menu ustawień Film .....	49	Język.....	57
Zoom cyfrowy .....	49	Strefa .....	57
Menu Odtwarzanie .....	50	Data/Czas .....	57
Usuwanie efektu czerwonych oczu.....	51	Plik i Oprogramowanie .....	58
Obróć .....	51	Formatuj.....	58

Kopiuj na kartę.....	59	Używanie menu PictBridge .....	68
Numeracja plików .....	60	Drukuj (z datą) .....	69
Resetuj.....	61	Drukuj (bez daty) .....	70
Wersja FW .....	62	Indeks drukowania.....	71
<b>TRANSMISJA DANYCH.....</b>	<b>63</b>	Drukuj obrazy DPOF.....	71
Podłączenie do komputera PC.....	63	Wyjście .....	72
Ustawienia trybu USB.....	63	<b>DODATKI .....</b>	<b>73</b>
Przenoszenie plików do komputera PC....	64	Specyfikacje .....	73
System wideo.....	65	Zachęty i ostrzeżenia .....	77
Podłączenie do drukarki zgodnej z PictBridge.....	66	Rozwiązywanie problemów.....	81
Ustawienia trybu USB.....	66		
Drukarka .....	67		

# GOTOWOŚĆ

## Zawartość opakowania

Opakowanie powinno zawierać zakupiony model aparatu z niżej wymienionymi elementami. Jeśli któregośkolwiek elementu brakuje lub jest uszkodzony należy skontaktować się ze sprzedawcą.

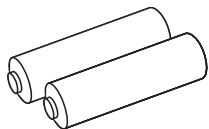

Baterie alkaliczne typu AA

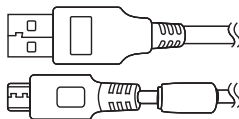

Kabel Micro USB

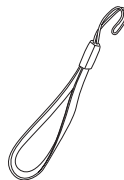

Pasek na nadgarstek



Podręcznik szybkiego uruchamiania



Karta gwarancyjna



Karta serwisowa

## Nazwy części

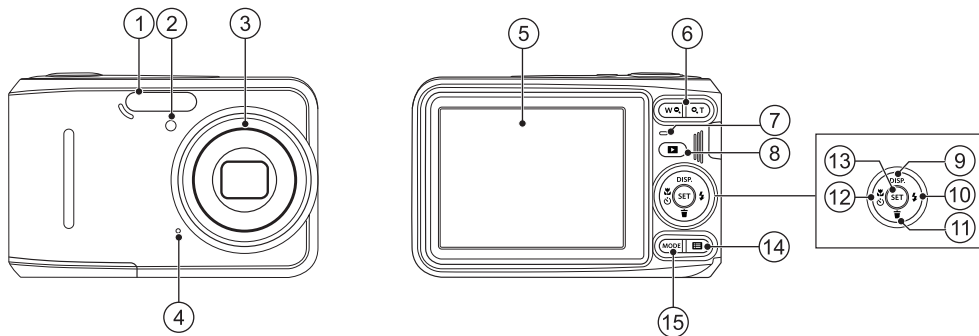

1	Lampa błyskowa	6	Przycisk zoom	11	Przycisk usuń/Przycisk strzałki (W dół)
2	Wiązka pomocnicza AF/ Lampa samowyzwalacza	7	Lampka wskaźnika	12	Przycisk Makro/ Przycisk samowyzwalacz/ Przycisk strzałki (W lewo)
3	Obiektyw	8	Przycisk odtwarzanie	13	Przycisk SET
4	Mikrofon	9	Przycisk wyświetlacz/ Przycisk strzałki (W górę)	14	Przycisk Menu
5	LCD	10	Przycisk lampy błyskowej/ Przycisk strzałki (W prawo)	15	Przycisk wyboru trybu

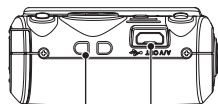

16

17

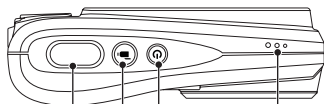

18

19

20

21

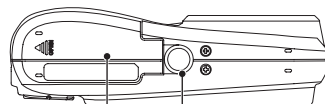

22

23

16	Oczko paska do noszenia aparatu	19	Przycisk szybkiego nagrywania wideo	22	Pokrywa baterii
17	Port Micro USB	20	Przycisk zasilania	23	Gniazdo statywu
18	Przycisk migawki	21	Głośnik		

## Włożenie akumulatora i karty pamięci

1. Otworzyć pokrywę przedziału baterii.

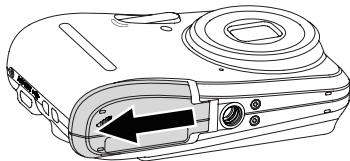

2. Umieść akumulator w odpowiednim miejscu zgodnie z kierunkiem pokazanym na rysunku.

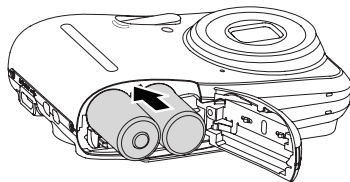

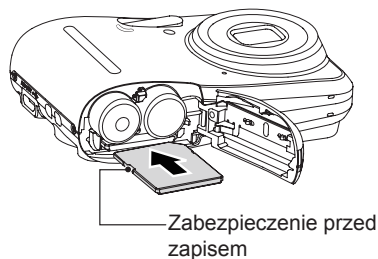

3. Włożyć kartę pamięci do gniazda karty, jak pokazano na rysunku.

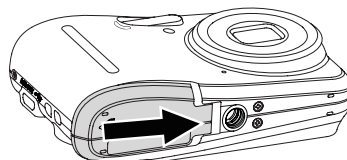

4. Zamknąć pokrywę przedziału baterii.



-  Karta pamięci (SD/SDHC) jest opcjonalna i nie ma jej w opakowaniu z produktem. Trzeba ją zakupić osobno. Prosimy o używanie oryginalnej karty pamięci klasy 4 lub wyższej i o pojemności od 4GB do 32GB.
-  W celu wyjęcia karty pamięci otworzyć pokrywę przedziału baterii, delikatnie nacisnąć kartę pamięci w celu jej wysunięcia i ostrożnie wyjąć kartę.



## Włączenie i wyłączenie

Naciśnij przycisk Power (Zasilanie) w celu włączenia aparatu. W celu wyłączenia aparatu, naciśnij ponownie przycisk Power (Zasilanie).

Przycisk zasilania

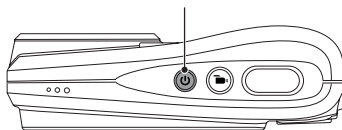

Naciśnij i przytrzymaj przycisk  , aby włączyć i uruchomić tryb odtwarzania.

## Ustawienie języka, Data/Godzina





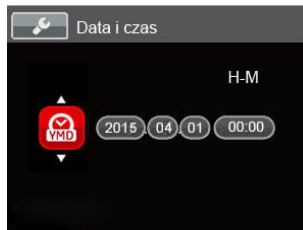



### Po pierwszym włączeniu należy ustawić język, datę i godzinę

1. Po pierwszym włączeniu aparatu pojawią się automatycznie ustawienia Data / Czas i Język.
2. Naciskając przyciski strzałek wybrać wymagany język.
3. Po naciśnięciu przycisku (SET) w celu potwierdzenia wyboru wyświetlony zostanie ekran wyboru daty i godziny.
4. Nacisnąć przycisk strzałki w lewo/w prawo, aby wybrać blok, który ma zostać dostosowany: Czas wyświetlany jest w formacie YYYY.MM.DD HH:MM.
5. Nacisnąć przycisk strzałki do góry/w dół, aby dostosować wartość w wybranym bloku.
6. Po naciśnięciu przycisku (SET) w celu potwierdzenia wyboru wyświetlony zostanie ekran wyboru daty i migawki.



## Zerowanie języka



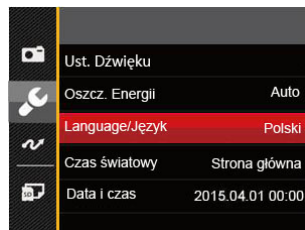

Po ustawieniu języka po raz pierwszy, w celu wyzerowania języka postępować zgodnie z instrukcjami poniżej.

1. Nacisnąć przycisk , nacisnąć przycisk strzałki do góry/w dół, aby wybrać , a następnie nacisnąć przycisk , aby wejść do menu.
2. Nacisnąć przycisk strzałki do góry/w dół, aby wybrać opcję , a następnie nacisnąć przycisk  lub przycisk strzałki w prawo, aby wejść do menu.
3. Nacisnąć przycisk strzałki do góry/w dół, aby wybrać opcję [Language/Język], a następnie nacisnąć przycisk  lub przycisk strzałki w prawo, aby wejść do menu.
4. Naciskając przyciski strzałek wybrać wymagany język i nacisnąć przycisk , aby potwierdzić.
5. Nacisnąć przycisk , co spowoduje wyświetlenie ekranu migawki.



## Zerowanie ustawień Data/Godzina

Po ustawieniu języka po raz pierwszy, w celu wyzerowania ustawień opcji Data/Godzina postępować zgodnie z instrukcjami poniżej.

1. Nacisnąć przycisk , nacisnąć przycisk strzałki do góry/w dół, aby wybrać , a następnie nacisnąć przycisk (SET), aby wejść do menu.
2. Nacisnąć przycisk strzałki do góry/w dół, aby wybrać opcję , a następnie nacisnąć przycisk (SET) lub przycisk strzałki w prawo, aby wejść do menu.
3. Nacisnąć przycisk strzałki do góry/w dół, aby wybrać opcję [Data i czas], a następnie nacisnąć przycisk (SET) lub przycisk strzałki w prawo, aby wejść do menu.
4. Nacisnąć przycisk strzałki w lewo/w prawo, aby wybrać blok, który ma zostać dostosowany: Czas wyświetlany jest w formacie YYYY.MM.DD HH:MM.
5. Nacisnąć przycisk strzałki do góry/w dół, aby wybrać wartość dla wybranego bloku. Po wykonaniu ustawień, nacisnąć przycisk (SET) w celu potwierdzenia.
6. Nacisnąć przycisk , co spowoduje wyświetlenie ekranu migawki.

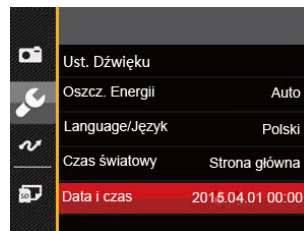

# PRZEGLĄD TRYBÓW PRACY

## Ustawienie wyświetlania

Nacisnąć przycisk **DISP**, aby wyświetlić ustawienia.  
Classic (Klasyczne), Full (Pełne), Off (Wył.).

Classic (Klasyczne): Wyświetla wszystkie niezbędne parametry

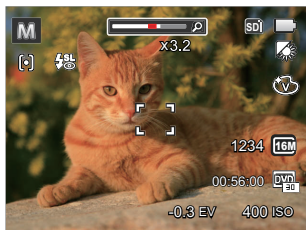

Full (Pełne): Wyświetla wszystkie parametry wpływu, histogram oraz siatkę

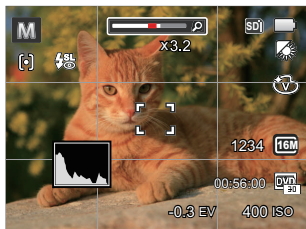

Off (Wył.): Wyświetla jedynie wpływ

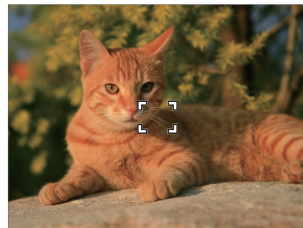

## Ekran wyświetlacza LCD

### Przegląd ikon ekranu w trybie wykonywania zdjęcia

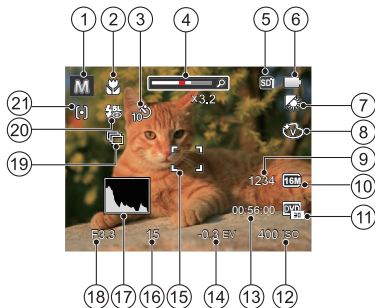

1. Trybu wykonywania zdjęć
2. Tryb Makro
3. Samowyzwalacz
4. Wyświetlanie powiększenia (Wyświetl przy naciśnięciu przycisku Pokaż zoom)
5. Karta pamięci/Wbudowana pamięć
6. Stan baterii

7. Balans bieli (regulowane w tryb)
8. Efekt koloru (regulowane w tryb)
9. Ilość pozostałych zdjęć
10. Rozmiar obrazu
11. Jakość wideo
12. Kolory obrazu (regulowane w tryb)
13. Pozostały czas nagrywania
14. Kompensacja ekspozycji (regulowane w tryb)
15. Ramka ostrości
16. Czas otwarcia migawki
17. Histogram
18. Wartość przesłony
19. Zdjęcia seryjne
- 20 Tryb Flesz
- 21 Tryb AF

## Przegląd ikon ekranu w trybie wykonywania filmu

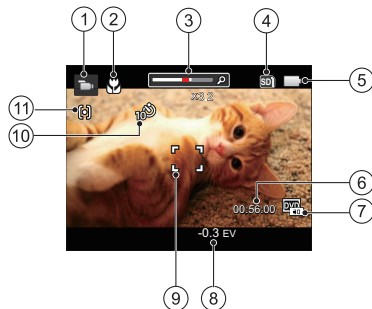

1. Trybu filmów
2. Tryb Makro
3. Wyświetlanie powiększenia (Wyświetli przy naciśnięciu przycisku Pokaż zoom)

4. Karta pamięci/Wbudowana pamięć
5. Stan baterii
6. Pozostały czas nagrywania
7. Jakość wideo
8. Kompensacja ekspozycji
9. Ramka ostrości
10. Samowyzwalacz
11. Tryb AF



Dla uzyskania najlepszych wyników podczas nagrywania filmu zaleca się używanie karty pamięci SDHC. Wbudowana pamięć aparatu jest ograniczona i może powodować podczas nagrywania filmu przeskoki i zakłócenia.

## Przegląd ikon ekranu w trybie odtwarzania

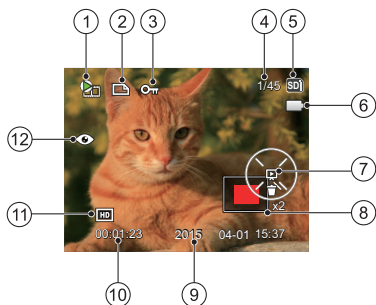





1. Plik filmowy
2. Pliku DPOF
3. Zabezpieczenia pliku
4. Wielkość pamięci (wskazuje aktualną ilość zdjęć i całkowitą ilość zdjęć)
5. Karta pamięci/Wbudowana pamięć
6. Stan baterii
7. Ustawienie slajdów/Odtwarzania filmów
8. Aktualnie wyświetlany obszar
9. Data wykonania
10. Długość filmu/liczba fotografii w seryjnym wykonywaniu zdjęć
11. Jakość wideo
12. Redukcja czerwonych oczu



## Używanie Przycisk Wyboru Trybu

Aparat wyposażony jest w wygodny Przycisk wyboru trybu, który umożliwia łatwe przełączanie pomiędzy różnymi wykorzystywanymi trybami. Wszystkie dostępne tryby, podane są poniżej:

Nazwa trybu	Ikona	Opis
Tryb ręczny		Przełącz w celu wykonania zdjęć w trybie ręcznym, gdzie można skonfigurować wiele ustawień aparatu.
Tryb automatyczny		W tym trybie optymalne warunki do wykonywania zdjęć zostaną ustawione w oparciu o temat i środowisko. Jest to najczęściej stosowany tryb wykonywania zdjęć.
Tryb Film		Przełączenie na nagrywanie filmu wideo.
Tryb Panorama		In this mode, up to 4 frames can be stitched together to create a single panoramic photo.
Tryb Zdjęcia tematyczne		Przełącz aby wykorzystać ustawienia wstępne trybu zdjęcia tematyczne. Dostępnych jest 23 rodzajów tematów.

## Tryb Ręczny

Po wybraniu trybu **M** (Ręczna) można ręcznie ustawić EV / ISO.

1. Naciśnij przycisk **MODE**, aby wybrać Tryb ręczny (**M**), a następnie **SET**, aby potwierdzić.
2. Nacisnąć przycisk **SET**.

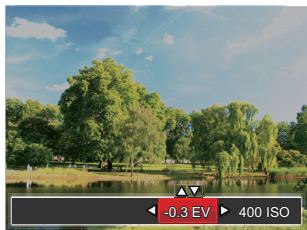

3. Nacisnąć przycisk strzałki w lewo/w prawo, aby wybrać pozycję do dostosowania.
4. Nacisnąć przycisk strzałki w górę/w dół, aby dostosować parametry.
5. Naciśnij przycisk **SET** aby zatwierdzić ustawienia i przejść do ekranu robienia zdjęć.

## Tryb automatyczny

Tryb Auto jest najłatwiejszy do wykonywania zdjęć. Podczas pracy w tym trybie, aparat automatycznie optymalizuje parametry w celu uzyskania najlepszych wyników.

Proszę postępować zgodnie z następującymi wskazówkami:

1. Naciśnij przycisk **MODE**, aby wybrać Tryb automatyczny (**☺**).
2. Wykadruj zdjęcie na ekranie LCD i naciśnij do połowy przycisk migawki w celu ustawienia ostrości na obiekcie.
3. Na ekranie LCD pojawi się zielona ramka ostrości informująca o ustawieniu ostrości na obiekcie.
4. Całkowicie wcisnąć przycisk migawki w celu wykonania zdjęć.

## Tryb Panorama

W trybie Panorama można wykonać serię zdjęć, które zostaną przez aparat połączone w szerokokątny obraz panoramiczny.

Należy wykonać podane poniżej czynności:

1. Naciśnij przycisk **MODE**, aby wybrać Tryb Panorama (  ).
2. Użyj przycisków W lewo/W prawo w celu określenia kierunku wykonywania zdjęć, a następnie co dwie sekundy zostanie wykonane zdjęcie.
3. Wykadruj pierwszy widok obrazu panoramicznego na ekranie LCD i naciśnij przycisk migawki w celu wykonania zdjęcia.



4. Po wykonaniu pierwszego zdjęcia, na krawędzi ekranu pojawi się półprzezroczysty obraz pierwszego zdjęcia. Wykadruj drugie i trzecie zdjęcie przez nałożenie krawędzi.
5. Jeżeli zdjęć jest mniej niż 4, naciśnij przycisk **SET**, a aparat dokona automatycznego połączenia. Naciśnij przycisk odtwarzania, aby wybrać tryb odtwarzania i zobaczyć efekt.
6. Po wykonaniu 4 zdjęć aparat połączy zdjęcia automatycznie. Naciśnij przycisk odtwarzania, aby wybrać tryb odtwarzania i zobaczyć efekt.





Tryb Flesz, Samowyzwalacz i Kompensacja ekspozycji są włączone dla trybu Panorama. Kierunek wykonywania zdjęcia można wyzerować w menu Panorama.

























In de Panoramaopnamemodus, als de grootte van de afbeelding op 2M is ingesteld, kunnen er tot 4 foto's in de Montagemodus worden gemonteerd.

## Tryb Zdjęcia tematyczne

Można wybrać odpowiedni tryb z 23 trybów scen, stosowanie do bieżącego środowiska wykonywania zdjęć. Następnie aparat automatycznie konfiguruje najbardziej odpowiednie ustawienia.

Naciśnij przycisk , aby wybrać tryb "SCN", Naciskając przyciski strzałek wybrać tematykę i nacisnąć przycisk , aby potwierdzić.

Scena	Wyjaśnienie
 ASCN	Automatycznie określa scenę; Osoba, Osoba oświetlona od tyłu, Krajobraz, Makro, Osoba w scenie nocnej, Auto
 Krajobraz	Do pejzaży. Żywe odtwarzanie koloru zielonego i niebieskiego.
 Sport	Do szybko przesuwających się obiektów. Ostre obrazy bez zakłóceń.
 Plaża	Służy do wykonywania zdjęć w warunkach silnego światła słonecznego.
 Zachód słońca	Do zachodów słońca. Zdjęcia obiektów w silnym świetle słonecznym .
 Sztuczne ognie	Do ognia sztucznych w nocy. Zalecane użycie statywu.
 Nocny krajobraz	Do scen nocnych. Zalecane użycie statywu.
 Śnieg	Do scen ze śniegiem. Naturalne zdjęcia i czyste białe sceny.
 Dzieci	Automatycznie wyłączy lampę błyskową. Pozwala uniknąć zaniepokojenia. Odpowiednie dla wykonywania zdjęć dzieci.
 ID	Służy do wykonywania ostrych zdjęć ważnych dokumentów. (Zaleca się drukowanie z użyciem 6-calowego papieru fotograficznego 4R (6X4)).







Scena	Wyjaśnienie
 Szkło	Do obiektów za przezroczystą szybą.
 Ramka zdjęcia	Służy do dodawania ciekawej ramki.
 Zdjęcie panoramiczne	Nadaje się do fotografowania szybko poruszających się obiektów z wyraźną widocznością na niewyraźnym tle.
 Tekst	Służy do wykonywania ostrych zdjęć materiałów tekstowych takich jak dokumenty lub tablice.
 Portret	Najlepiej nadaje się do fotografowania osób z ostrością ustawioną na ich twarzy.
 Rybie oko	Służy do uzyskania ciekawego efektu rybiego oka.
 Przyjęcie	Do wykonywania zdjęć w pomieszczeniach nawet przy skomplikowanych warunkach oświetlenia.
 Wnętrze	Do wnętrz. Zmniejsza zakłócenia i poprawia dokładność kolorów.
 Liście	Do roślin. Doskonale zdjęcia zieleni i kwiatów.
 Muzeum	Do muzeów lub miejsc z zakazem używania lampy błyskowej. Zachowuje kolory i zmniejsza zakłócenia.
 Nocny portret	Do portretów wykonywanych w nocy.
 Szkic	Pozwala na wykonywanie zdjęć z efektem ołówka.
 Amortyzator	Wykonuj wyraziste zdjęcia "z ręki".

## Tryb Auto zdjęć tematycznych (ASCN)

W trybie **ASCN** aparat może w sposób inteligentny wykrywać różne warunki otoczenia i automatycznie wybierać najlepszą tematykę i ustawienia zdjęcia.

1. Naciśnij przycisk **MODE**, aby wybrać tryb **SCN**, następnie wybierz funkcję **ASCN**.
2. Wyceluj aparat w obiekt. Wykonana zostanie automatycznie identyfikacja optymalnego trybu.
3. Do połowy wcisnąc przycisk migawki, aby ustawić ostrość obrazu.
4. Całkowicie wcisnąc przycisk migawki w celu wykonania zdjęć.



Nazwa trybu	Wyjaśnienie
 Pejzaż	Dla pejzaży, ASCN automatycznie wyreguluje ekspozycję w celu dopasowania do tła.
 Portret	Najlepiej nadaje się do fotografowania osób z ostrością ustawioną na ich twarze.
 Nocny portret	Podczas wykonywania nocnych portretów lub przy słabym świetle, ASCN automatycznie wyreguluje ekspozycję w celu wykonywania zdjęć ludzi i nocnych scen.
 Portret z tylnym oświetleniem	Podczas wykonywania zdjęć w świetle słonecznym lub w innym świetle umieszczonym z tyłu, ASCN automatycznie wyreguluje ekspozycję planu pierwszego w celu wykonania dobrych zdjęć.
 Nocny pejzaż	Dla scen nocnych, ASCN automatycznie zwiększy wartość ISO, aby skompensować słabe światło.
 Makro	Aby uzyskać bardziej szczegółowe zbliżenie tryb ASCN automatycznie wykorzysta tryb Makro, ogniskując obiektyw.
 Auto	Aparat automatycznie wyreguluje ekspozycję i ostrość, aby zapewnić dobrą jakość obrazów.



## Tryb Flesz



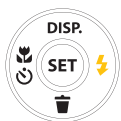

Lampa błyskowa służy do oświetlenia słabo oświetlonych obiektów lub uzupełnienia oświetlenia w celu uzyskania lepszego naświetlenia mocno zacienionego obiektu.

1. Nacisnąć przycisk strzałki w prawo (  ), aby wejść do menu ustawień lampy błyskowej.



2. Naciskać strzałki w lewo/w prawo, aby wybrać jeden z następujących 6 trybów:

-  Bez wymuszenia  
Lampa błyskowa jest wyłączona.
-  Automatyczny  
Lampa błyskowa aparatu jest wyzwalana automatycznie, w zależności od warunków oświetlenia.



-  Wymuszenie lampy błyskowej  
Lampa błyskowa jest wyzwalana przy każdym zdjęciu.
  -  Wolna synchronizacja  
Umożliwia to wykonywanie zdjęć ludzi nocą i wyraźne pokazywanie obiektów na tle nocy.
  -  Wolna sync.+Redukcja czerwono.  
Ten tryb należy używać do zdjęć z synchronizacją z długim czasem ekspozycji oraz redukcją efektu czerwonych oczu.
  -  Redukcja czerwonych oczu  
Aparat wykonuje serię krótkich przedbłysków przed wykonaniem zdjęcia w celu redukcji efektów czerwonych oczu.
3. Naciśnij przycisk  aby zatwierdzić ustawienia i wyjść z opcji.

## Tryb Makro

Tryb Makro może być wykorzystywany przy robieniu zdjęć małych obiektów lub z bliskiej odległości. Ten tryb umożliwia użycie funkcji zoom w przypadku niewielkiej odległości od obiektu.

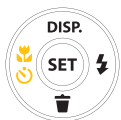
1. Nacisnąć przycisk strzałki w lewo (  ), aby wejść do menu makro.



2. Naciskać strzałki w lewo/w prawo, aby wybrać jeden z następujących 2 trybów:
  -  Makro Wył.  
Wybierz tę opcję w celu wyłączenia trybu Makro.
  -  Makro Wł.  
Wybierz tę opcję, aby ustawić ostrość na obiekcie, przy odległości 5cm od obiektywu.
3. Naciśnij przycisk (  ) aby zatwierdzić ustawienia i wyjść z menu.





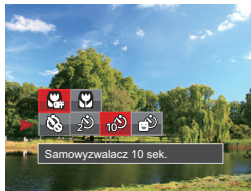

## Ustawienia samowyzwalacza

Korzystanie z niniejszej funkcji pozwala na wykonywanie zdjęć w określonym czasie. Aparat może zostać ustawiony na wykonanie zdjęcia w 2 lub 10 sek. od naciśnięcia migawki lub po wykryciu uśmiechu.



1. Nacisnąć przycisk strzałki w lewo (  ), aby wejść do menu makro.





2. Naciśnij przycisk W górę / W dół, aby wejść do menu funkcji samowyzwalacza.
3. Naciskać strzałki w lewo/w prawo, aby wybrać jeden z następujących 4 trybów:

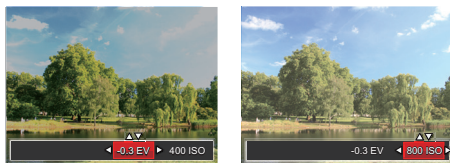

-  Samowyzwalacz Wył.  
Wyłączenie samowyzwalacza.
  -  Samowyzwalacz 2 sek.  
Po naciśnięciu przycisku migawki pojedyncze zdjęcie wykonywane jest z 2 sekundowym opóźnieniem.
  -  Samowyzwalacz 10 sek.  
Po naciśnięciu przycisku migawki pojedyncze zdjęcie wykonywane jest z 10 sekundowym opóźnieniem.
  -  Samowyzwalacz Uśmiech  
Nacisnąć przycisk migawki, a zdjęcie zostanie wykonane natychmiast po tym, jak wykryta zostanie uśmiechnięta twarz.
4. Naciśnij przycisk (  ) aby zatwierdzić ustawienia i wyjść z menu.

## Ustawienia EV

Menu funkcji EV kamery składa się z regulacji EV (regulowane w   tryb) oraz regulacji ISO (regulowane w  tryb). Przy dobrym ustawieniu funkcji, użytkownik może z lepszym efektem wykonywać zdjęcia.



 Patrz opis na stronie 25 odnośnie procedury ustawiania EV w trybie ręcznym.

-  3 Zakres regulowanej wartości ekspozycji wynosi od EV -2.0 do EV+2.0.
-  Funkcja ISO umożliwia ustawienie czułości sensora aparatu, w oparciu o jasność otoczenia fotografowanego obiektu. W celu poprawienia wydajności w ciemnych miejscach wymagana jest wyższa wartość ISO. Z drugiej strony, niższa wartość ISO jest wymagana w miejscach z jasnym oświetleniem.
-  Opcje ISO zawierają automatyczne, 80 ,100, 200, 400, 800 oraz 1600 .

## Używanie funkcji zoom

Twój aparat jest wyposażony w dwa rodzaje zoomu: Zoom optyczny i zoom cyfrowy. Naciśnij przycisk Zoom, aby powiększyć lub pomniejszyć obiekt w czasie wykonywania zdjęć.

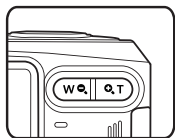

Wskaźnik Zoom

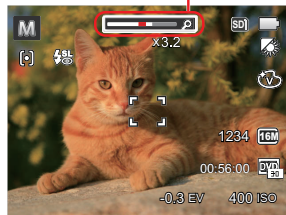

W momencie osiągnięcia krytycznego punktu zoomu optycznego / cyfrowego, kamera na chwilę zatrzyma zooming; ponowne zwolnienie i naciśnięcie przycisku Zoom spowoduje automatyczne włączenie zoomu optycznego i cyfrowego.

## Obsługa szybkiego nagrywania

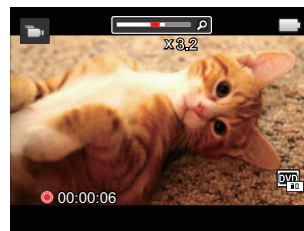

W trybie wykonywania zdjęć naciśnij klawisz skrótu Nagrywania (📹), aby rozpocząć nagrywanie.



Po zakończeniu nagrywania naciśnij ponownie klawisz skrótu Nagrywania (📹) lub przycisk migawki, aby zapisać film i powrócić do ekranu wykonywania zdjęć.

## Oglądanie zdjęć i filmów wideo

Aby oglądać na ekranie LCD zrobione zdjęcia i filmy wideo:

1. Po naciśnięciu przycisku  na ekranie LCD zostanie wyświetlone ostatnie zdjęcie lub film wideo.
2. Użyj przycisków nawigacji W lewo/W prawo do przewinięcia listy zdjęć lub filmów wideo zapisanych w pamięci wewnętrznej lub na karcie pamięci.
3. W celu odtworzenia wybranego filmu wideo, naciśnij przycisk  aby przejść do trybu odtwarzania filmu.

Podczas odtwarzania filmów wideo, na ekranie pokazywane są instrukcje działania. Naciśnij odpowiedni przycisk aby uruchomić pożądaną funkcję.

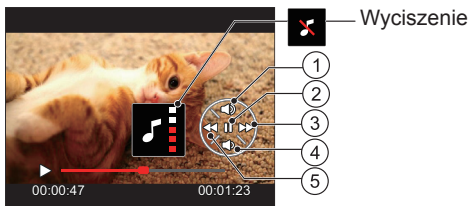

1	Zwiększenie głośności
2	Pauza
3	Szybkie przewijanie do przodu
4	Zmniejszanie głośności
5	Przewiń

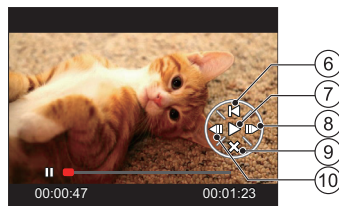

6	Powrót do początku filmu
7	Odtwarzanie
8	Odtwarzanie filmu do przodu
9	Anulowanie odtwarzania
10	Odtwarzanie filmu do tyłu

## Widok miniaturki

W trybie Odtwarzanie, naciśnij jedną z części przycisku Zoom (  ), aby wyświetlić na ekranie miniatury zdjęć i wideo.

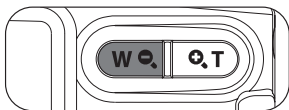

1. Przesuń przełącznik zoomu, aby wybrać miniaturki 3x3 i 4x4.

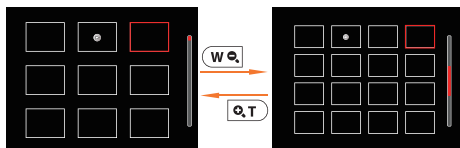

2. Kiedy wyświetlane są miniaturki zdjęć w układzie 3x3 lub 4x4 naciskać przyciski strzałkę w celu wybrania zdjęcia lub klipu wideo do obejrzenia.



Jeśli na ekranie LCD pojawi się wskaźnik , wyświetlany jest plik z filmem.



Naciśnij przycisk  w celu przywrócenia oryginalnego rozmiaru obrazu ikony podglądu.

## Używanie funkcji odtwarzania z zoomem (wyłącznie do zdjęć)

Przyciski zoom można także używać podczas odtwarzania. Umożliwia to powiększanie zdjęć do 8X.

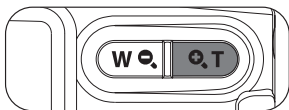

1. Naciskać strzałki w lewo/w prawo, aby wybrać zdjęcie do powiększenia.
2. Naciśnij jedną z części przycisku Zoom ( **W** / **T** ), aby dokonać powiększenia.
3. Powiększenie i zakres zdjęcia zostaną wyświetlone w dolnym prawym narożniku ekranu.

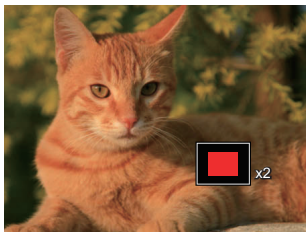



4. Naciskać przyciski strzałek w celu nawigowania i wybrania części zdjęcia do powiększenia.
5. Naciśnij przycisk **(SET)** w celu przywrócenia oryginalnej skali obrazu.



Nie można powiększać obrazów z filmami.

## Pokaz slajdów

To ustawienie umożliwia widok wszystkich zapisanych obrazów jako pokaz slajdów.

1. Naciśnij przycisk , aby przejść do ekranu odtwarzania.
2. Naciśnij przycisk , aby przejść do opcji pokaz slajdów.
3. Naciskać przycisk strzałki w lewo/w prawo, aby wybrać pokaz slajdów lub [Anuluj], w celu powrotu do ekranu odtwarzania.





4. Naciśnij przycisk  w celu potwierdzenia ustawienia.

## Usuwanie zdjęć i wideo

W trybie odtwarzania naciskać przycisk strzałki w dół (  ), aby wybrać zdjęcia i wideo.

Aby usunąć obrazy lub film wideo:

1. Naciśnij przycisk (  ) aby przejść do trybu odtwarzania.
2. Naciśnięć przycisk strzałki w lewo/w prawo, aby wybrać zdjęcia i wideo od usunięcia.
3. Naciśnięć przycisk strzałki w dół (  ), aby wyświetlić ekran usuwania.



4. Naciśnięć przycisk strzałki do góry/w dół, aby wybrać [Usuń jedno] lub [Wyjście] , a następnie naciśnięć przycisk (  ), aby potwierdzić.





Usuniętych zdjęć/filmów wideo nie można przywrócić.



## Menu Zdjęcie

Tryb: **M**   **SCN**

1. W trybie wykonywania zdjęć, nacisnąć przycisk , aby wejść do menu wykonywania zdjęć.
2. Nacisnąć przycisk strzałki do góry/w dół, aby wybrać menu wykonywania zdjęć, które ma zostać ustawione.
3. Nacisnąć przycisk strzałki w lewo/w prawo, aby wybrać menu wykonywania zdjęć, które ma zostać ustawione i nacisnąć przycisk , aby potwierdzić.

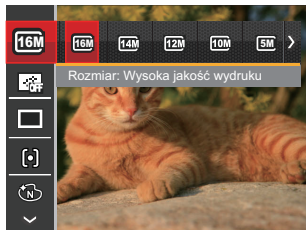

Sprawdź następane strony w celu uzyskania dalszych, szczegółowych informacji o każdym z ustawień.

## Rozmiar obrazu

Ustawienie rozmiaru odnosi się do rozdzielczości obrazu w pikselach. Wyższa rozdzielczość umożliwia drukowanie większych rozmiarów obrazu, bez pogorszenia jakości obrazu.

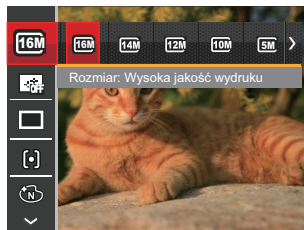

 Im większa liczba nagranych pikseli, tym wyższa będzie jakość obrazu. Kiedy liczba nagranych pikseli jest mniejsza, będzie można nagrać więcej klatek na karcie pamięci.

## AF ciągły

Włączenie ciągłego AF w celu ciągłego, automatycznego ustawiania ostrości podczas wykonywania zdjęć.



Istnieją dwie opcje:

- Wył.
- Wł.



Ustawienie funkcji Ciągły AF na Wł, obniża żywotność baterii.

## Zdjęcia seryjne

Użyj tego ustawienia do wykonywania zdjęć seryjnych.

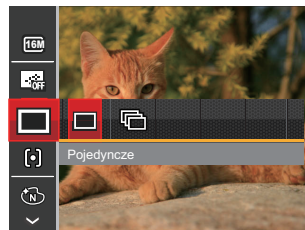

Istnieją dwie opcje:

- Pojedyncze
- Zdjęcia seryjne



Naciśnij przycisk migawki, aby rozpocząć wykonywanie zdjęć ciągłych.

## Ustawienie ostrości

W różnych trybach wykonywania zdjęć można wybierać różne metody ustawiania ostrości.



Istnieją dwie opcje:

- AF pojedynczy: Na środku ekranu LCD pojawia się ramka ustawienia ostrości obiektu.
- AF wielopunktowy: Aparat automatycznie ustawia ostrość obiektu w szerokim zakresie w celu odnalezienia punktu ostrości.

## Efekt koloru

Ustawienia kolorów obrazu pozwalają użytkownikowi na wybór różnych efektów.

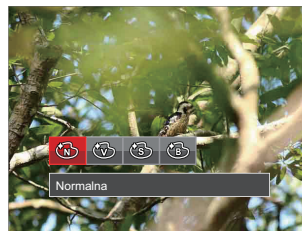

Są 4 możliwości:

- Normalna
- Jaskrawy
- Sepia
- Czarno-białe

## Ustawienia Balansu Bieli

Balans bieli umożliwia użytkownikowi regulację temperatury barwy przy różnych źródłach światła w celu zapewnienia wiernego odtwarzania kolorów.



Są 7 możliwości:



- AWB
- Światło dzienne
- Zachmurzenie
- Jarzeniowe
- Jarzeniowe CWF
- Żarowe
- Ręczny balans bieli (Wcisnąć do końca przycisk migawki, aby wykryć wartość balansu bieli)

## Scena

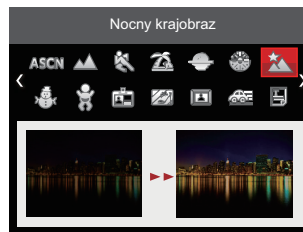
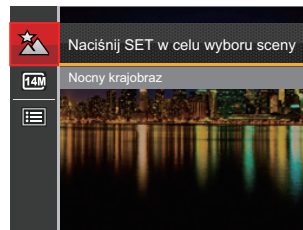
Wybierz tryb sceny w trybie SCN.





- Menu wykonywania zdjęć w trybie wykonywania zdjęć (O: Opcjonalne X: Nie opcjonalne)





Opcje	Tryby wykonywania zdjęć			
	M			SCN
Rozmiar obrazu	O	O	X	O
AF ciągły	O	O	X	X
Zdjęcia seryjne	O	O	X	X
Ustawienie ostrości	O	O	X	X
Efekt koloru	O	X	X	X
Ustawienia balansu bieli	O	X	X	X
Scena	X	X	X	O

## Menu ustawień wykonywania zdjęć

Tryb: **M**   **SCN**

1. W trybie wykonywania zdjęć nacisnąć przycisk  oraz nacisnąć przycisk strzałki do góry/w dół, aby wybrać  .



2. Nacisnąć przycisk  , aby wejść do menu.
3. Nacisnąć przycisk strzałki do góry/w dół, aby wybrać opcję  , a następnie nacisnąć przycisk  lub przycisk strzałki w prawo, aby wejść do menu.
4. Nacisnąć przycisk strzałki do góry/w dół, aby wybrać pozycję, która ma zostać ustawiona, a następnie nacisnąć przycisk  lub przycisk strzałki w prawo, aby wejść do menu.
5. Naciskając przyciski strzałek do góry/w dół wybrać opcję i nacisnąć przycisk  , aby potwierdzić.

## Jakość

Do wyregulowania współczynnika kompresji obrazu można użyć ustawienia Jakość.

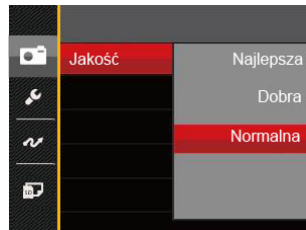

Jakość obrazu posiada w sumie trzy opcje:

- Najlepsza (16M Średnia wielkość pliku: 4.0MB)
- Dobra (16M Średnia wielkość pliku: 4.0MB)
- Normalna (16M Średnia wielkość pliku: 4.0MB)

## Pomocniczy promień AF

W ciemniejszym środowisku, można włączyć opcję Wiązka pom. AF, w celu uzyskania lepszej ostrości.

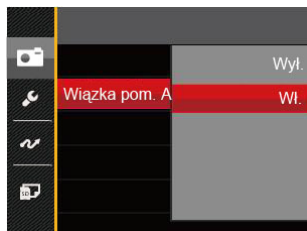

Istnieją dwie opcje:

- Wył.
- Wł.

## Zoom cyfrowy

Włącza i wyłącza zoom cyfrowy.

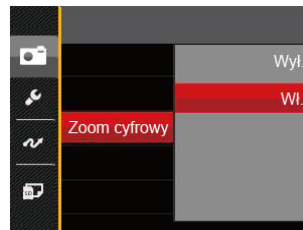

Istnieją dwie opcje:

- Wył.
- Wł.

## Nadruk daty

Włącz nadruk Data/Czas na zdjęciu.

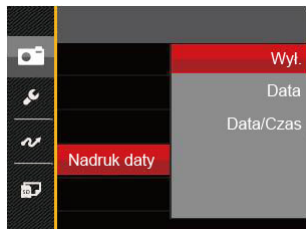

Są 3 możliwości:

- Wył.
- Data
- Data / Czas

## Szybki podgląd

Opcja ta umożliwia szybki podgląd zdjęć, natychmiast po ich wykonaniu. Każde zdjęcie wyświetlane jest na ekranie LCD na wybrany czas.



Są 4 możliwości:

- Wył.
- 1 sek.
- 2 sek.
- 3 sek.



Krótszy czas szybkiego przeglądania, wydłuża żywotność baterii.



## Menu Film

Tryb: 

1. Nacisnąć przycisk , wybrać tryb  i nacisnąć przycisk , aby wejść do menu Film.

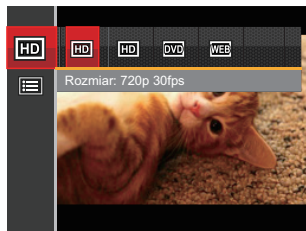

2. Nacisnąć przycisk strzałki do góry/w dół, aby wybrać menu Film, które ma zostać ustawione.
3. Nacisnąć przycisk strzałki w lewo/w prawo, aby wybrać menu Film, które ma zostać ustawione i nacisnąć przycisk , aby potwierdzić.

## Jakość wideo

Służy do ustawienia rozdzielczości obrazu podczas nagrywania filmu.

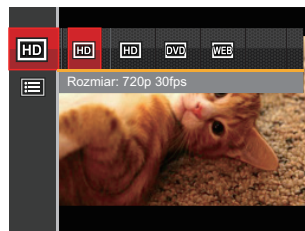

Wymagania prędkości odczytu i zapisu karty SD dla nagrywania obrazów z dużą ilością pikseli:





No.	Piksele obrazu	Klatka	Zalecane	Czas nagrywania (4GB) Około
1	1280x720 *	30	Class 4	15 minut
2	1280x720	15	Class 4	31 minut
3	640x480	30	Class 4	47 minut
4	320x240	30	Class 4	200 minut







\* Jednorazowo można nagrać film maksymalnie 29 minutowy.

## Menu ustawień Film

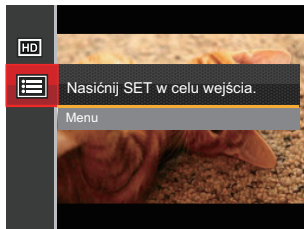
Tryb: 

1. Nacisnąć przycisk , wybrać tryb  i nacisnąć przycisk , aby wejść do menu Film.
2. Nacisnąć przycisk strzałki do góry/w dół, aby wybrać , a następnie nacisnąć przycisk , aby wejść do menu.



3. Nacisnąć przycisk strzałki do góry/w dół, aby wybrać opcję , a następnie nacisnąć przycisk  lub przycisk strzałki w prawo, aby wejść do menu.
4. Wybrać pozycje, które mają zostać ustawione i nacisnąć przycisk  lub przycisk strzałki w prawo, aby wejść do menu.
5. Naciskając przyciski strzałek do góry/w dół wybrać opcję i nacisnąć przycisk , aby potwierdzić.

## Zoom cyfrowy



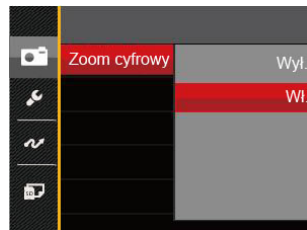

Włącza i wyłącza zoom cyfrowy.



Istnieją dwie opcje:

- Wyl.
- Wł.

## Menu Odtwarzanie

1. Nacisnąć przycisk , aby wyświetlić ekran odtwarzania i nacisnąć przycisk , aby wejść do menu.
2. Nacisnąć przycisk strzałki do góry/w dół, aby wybrać odtwarzanie, które ma zostać ustawione i nacisnąć przycisk , aby wejść.
3. Naciskając przyciski strzałek w lewo/w prawo wybrać opcję i nacisnąć przycisk , aby potwierdzić.



Sprawdź następne strony w celu uzyskania dalszych, szczegółowych informacji o każdym z ustawień.

## Usuwanie efektu czerwonych oczu

Użyj tego ustawienia do usuwania ze zdjęć efektu czerwonych oczu.

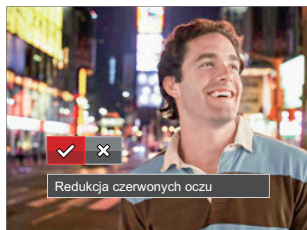

Są 2 możliwości:

- Redukcja czerwonych oczu
- Anuluj

## Obróć

Ustawienie to można użyć do zmiany orientacji obrazu.

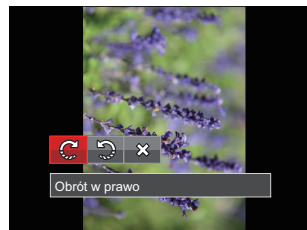





Są 3 możliwości:

- Obrót w prawo
- Obrót w lewo
- Anuluj





 Zdjęć panoramicznych i obrazów wideo nie można obracać.

 Plik z obróconym zdjęciem zastąpi zdjęcie oryginalne.

## Ustawienia menu Odtwarzanie

1. Nacisnąć przycisk , aby wyświetlić ekran odtwarzania, nacisnąć przycisk  i nacisnąć przycisk strzałki do góry/w dół, aby wybrać  .
2. Nacisnąć przycisk , aby wejść do menu.



3. Nacisnąć przycisk strzałki do góry/w dół, aby wybrać opcję , a następnie nacisnąć przycisk  lub przycisk strzałki w prawo, aby wejść do menu.
  4. Nacisnąć przycisk strzałki do góry/w dół, aby wybrać pozycję, która ma zostać ustawiona, a następnie nacisnąć przycisk  lub przycisk strzałki w prawo, aby wejść do menu.
  5. Naciskając przyciski strzałek do góry/w dół wybrać opcję i nacisnąć przycisk , aby potwierdzić.
- Sprawdź następne strony w celu uzyskania dalszych, szczegółowych informacji o każdym z ustawień.

## Zabezpiecz

Aby zabezpieczyć obrazy lub filmy wideo przed przypadkowym usunięciem, można użyć tego ustawienia do zablokowania jednego lub wszystkich plików.



Dostępne są 3 menu niższego rzędu:

- **Jeden:** Blokuje wybrane zdjęcie lub wideo jeżeli jest niezabezpieczone; odblokowuje wybrane zdjęcie lub wideo jeżeli jest zabezpieczone.
- **Wszystkie:** Blokuje wszystkie zdjęcia lub wideo.
- **Resetuj:** anuluje blokadę wszystkich zdjęć lub wideo.

## Usuń

Można usunąć jeden lub wszystkie pliki zdjęć/wideo.

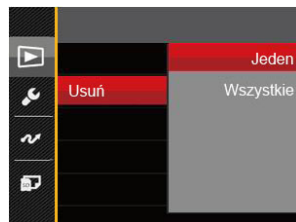

Dostępne są 2 menu niższego rzędu:

- **Jeden:** Usuwanie jednego zdjęcia lub wideo.
- **Wszystkie:** Usuwanie wszystkich zdjęć lub wideo.

Wskaźnik “” oznacza, że plik jest zabezpieczony. Przed usunięciem pliku należy usunąć zabezpieczenie pliku.

Usuwanie plików może spowodować zresetowanie ustawień DPOF.

## DPOF (Cyfrowy format zamawiania wydruku)

DPOF umożliwia nagrywanie obrazów wybranych do drukowania i zapisanie wyboru na kartę pamięci, którą można w prosty sposób zanieść do punktu drukowania zdjęć bez konieczności ustnego określania drukowanych zdjęć.



Są 3 możliwości:

- Jeden
- Wszystkie
- Resetuj



Do drukowania wymagana jest drukarka z obsługą DPOF.

## Przytnij

Ustawienie Przytnij umożliwia wybór obszaru zdjęcia do wycięcia i zapisania go jako nowe zdjęcie.

1. Nacisnąć przycisk strzałki do góry/w dół, aby wybrać opcję 「Przytnij」, a następnie nacisnąć przycisk **(SET)** lub przycisk strzałki w prawo, aby wejść do menu.
2. Wybierz "Tak", aby potwierdzić cięcie, za pomocą dźwążka zoomu i przycisków kierunkowych wybierz część przeznaczoną do wycięcia i uzyskaj żądane zdjęcie.

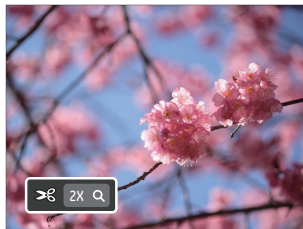





3. Nacisnąć przycisk **(SET)**, co spowoduje wyświetlenie komunikatu 「Zapisać zmiany?」. Wybrać 「✓」, aby zmienić i zapisać obraz. Wybrać 「✗」, aby anulować zmiany i powrócić do ekranu zachęty do przycięcia.





Obraz nie może być przycięty ponownie jeśli jest przycięty do rozmiaru 640X480.

## Menu Ustawienia

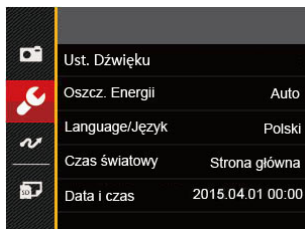
1. Nacisnąć przycisk  w dowolnym trybie i nacisnąć przycisk strzałki w górę/w dół, aby wybrać  .
2. Nacisnąć przycisk  , aby wejść do menu.
3. Nacisnąć przycisk strzałki do góry/w dół, aby wybrać opcję  , a następnie nacisnąć przycisk  lub przycisk strzałki w prawo, aby wejść do menu.



4. Nacisnąć przycisk strzałki do góry/w dół, aby wybrać pozycję, która ma zostać ustawiona, a następnie nacisnąć przycisk  lub przycisk strzałki w prawo, aby wejść do menu.
  5. Naciskając przyciski strzałek do góry/w dół wybrać opcję i nacisnąć przycisk  , aby potwierdzić.
- Sprawdź następane strony w celu uzyskania dalszych, szczegółowych informacji o każdym z ustawień.



## Ust. Dźwięku

W celu zmiany tego ustawienia:

1. W menu ustawień podstawowych wybrać opcję [Ust. Dźwięku] . Nacisnąć przycisk (SET) lub przycisk strzałki w prawo, aby wejść do menu.
2. Nacisnąć przycisk strzałki do w lewo/w prawo aby wybrać opcję.

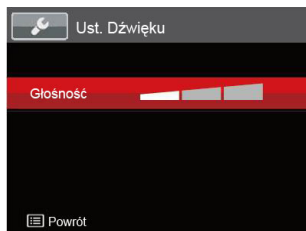

3. Naciśnij przycisk (SET) w celu potwierdzenia.

## Oszcz. energii

To ustawienie umożliwia oszczędzanie energii i uzyskanie maksymalnego, możliwego czasu działania baterii. Wykonaj poniższe czynności aby ustawić automatyczne wyłączenie ekranu LCD po określonym czasie braku aktywności.

1. W menu ustawień podstawowych wybrać opcję [Oszcz. Energii] . Nacisnąć przycisk (SET) lub przycisk strzałki w prawo, aby wejść do menu.
2. Nacisnąć przycisk strzałki do góry/w dół aby wybrać opcję.

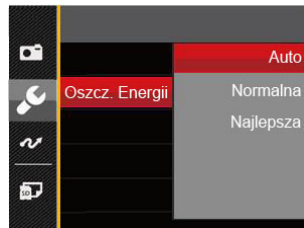



3. Naciśnij przycisk (SET) w celu potwierdzenia.

## Język

Patrz rozdział "Zerowanie języka" na stronie 18.

## Strefa

Ustawienie Strefa, to funkcja użyteczna podczas podróży zagranicznych. Funkcja ta pozwala na wyświetlanie na ekranie LCD lokalnego czasu podczas podróży zagranicznych.

1. W menu ustawień podstawowych wybrać opcję [Czas światowy] . Wyświetlony zostanie ekran Czas światowy.
2. Naciskać przycisk strzałki do góry/ w dół, aby wybrać pola miejsce wylotu (  ) i przeznaczenie (  ).
3. Nacisnąć przycisk strzałki w lewo/w prawo, aby wybrać miasto znajdujące się w tej samej strefie czasowej, jak określona dla pola. Nacisnąć przycisk  , aby potwierdzić ustawienia.

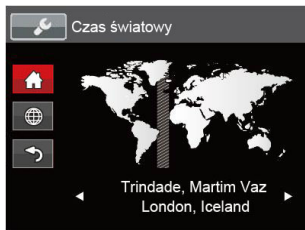

## Data/Czas







Patrz rozdział "Zerowanie ustawień Data/Godzina" na stronie 19.

## Plik i Oprogramowanie

### Formatuj

Uwaga: formatowanie powoduje usunięcie całej zawartości karty pamięci i pamięci wewnętrznej, włącznie z zabezpieczonymi zdjęciami i plikami filmów.

W celu użycia tego ustawienia:

1. Nacisnąć przycisk , nacisnąć przycisk strzałki do góry/w dół, aby wybrać , a następnie nacisnąć przycisk , aby wejść do menu.
2. Nacisnąć przycisk strzałki do góry/w dół, aby wybrać opcję , a następnie nacisnąć przycisk  lub przycisk strzałki w prawo, aby wejść do menu.
3. Nacisnąć przycisk strzałki do góry/w dół, aby wybrać opcję [Formatuj], a następnie nacisnąć przycisk  lub przycisk strzałki w prawo, aby wejść do menu.
4. Naciskając przyciski strzałek do góry/w dół wybrać [Tak] lub [Nie] i nacisnąć przycisk , aby potwierdzić.

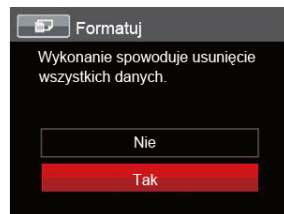







5. Jeżeli wybrana została opcja [Tak], aparat sformatuje swoją pamięć.



W przypadku braku karty pamięci w urządzeniu zostanie sformatowana wbudowana pamięć aparatu; karta pamięci zostanie sformatowana w przypadku, gdy będzie znajdować się w aparacie.

## Kopiuj na kartę

Użyj tego ustawienia do skopiowania plików zapisanych w pamięci wewnętrznej na kartę pamięci.



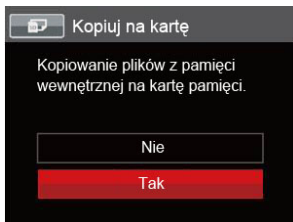



1. Nacisnąć przycisk , nacisnąć przycisk strzałki do góry/w dół, aby wybrać , a następnie nacisnąć przycisk , aby wejść do menu.
2. Nacisnąć przycisk strzałki do góry/w dół, aby wybrać opcję , a następnie nacisnąć przycisk  lub przycisk strzałki w prawo, aby wejść do menu.
3. Nacisnąć przycisk strzałki do góry/w dół, aby wybrać opcję [Kopiuj na kartę], a następnie nacisnąć przycisk  lub przycisk strzałki w prawo, aby wejść do menu.
4. Naciskając przyciski strzałek do góry/w dół wybrać [Tak] lub [Nie] i nacisnąć przycisk , aby potwierdzić.



Jeżeli nie ma karty pamięci w aparacie, ta funkcja nie działa.

## Numeracja plików





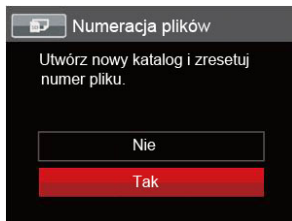

Po wykonaniu zdjęcia lub nagraniu filmu wideo, aparat zapisze go, jako plik z nazwą zakończoną kolejnym numerem. Element ten można użyć do wyboru kolejnej numeracji plików lub rozpoczęcia numeracji od 1 i zapisywania w innym folderze na karcie pamięci.

1. Nacisnąć przycisk , nacisnąć przycisk strzałki do góry/w dół, aby wybrać , a następnie nacisnąć przycisk , aby wejść do menu.
2. Nacisnąć przycisk strzałki do góry/w dół, aby wybrać opcję , a następnie nacisnąć przycisk  lub przycisk strzałki w prawo, aby wejść do menu.
3. Nacisnąć przycisk strzałki do góry/w dół, aby wybrać opcję [Numeracja plików], a następnie nacisnąć przycisk  lub przycisk strzałki w prawo, aby wejść do menu.
4. Naciskając przyciski strzałek do góry/w dół wybrać [Tak] lub [Nie] i nacisnąć przycisk , aby potwierdzić.



## Resetuj





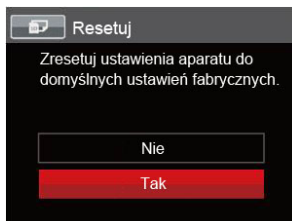

Użyj tego ustawienia do przywrócenia domyślnych ustawień aparatu.

1. Nacisnąć przycisk , nacisnąć przycisk strzałki do góry/w dół, aby wybrać , a następnie nacisnąć przycisk , aby wejść do menu.
2. Nacisnąć przycisk strzałki do góry/w dół, aby wybrać opcję , a następnie nacisnąć przycisk  lub przycisk strzałki w prawo, aby wejść do menu.
3. Nacisnąć przycisk strzałki do góry/w dół, aby wybrać opcję [Resetuj], a następnie nacisnąć przycisk  lub przycisk strzałki w prawo, aby wejść do menu.
4. Naciskając przyciski strzałek do góry/w dół wybrać [Tak] lub [Nie] i nacisnąć przycisk , aby potwierdzić.



## Wersja FW

Użyj tego ustawienia do podglądu bieżącej wersji oprogramowania aparatu.

1. Nacisnąć przycisk , nacisnąć przycisk strzałki do góry/w dół, aby wybrać , a następnie nacisnąć przycisk , aby wejść do menu.
2. Nacisnąć przycisk strzałki do góry/w dół, aby wybrać opcję , a następnie nacisnąć przycisk  lub przycisk strzałki w prawo, aby wejść do menu.
3. Press the up/down arrow button to select [FW Version] and press the  button or right arrow button to enter the menu.
3. Nacisnąć przycisk strzałki do góry/w dół, aby wybrać opcję [Wersja FW], a następnie nacisnąć przycisk  lub przycisk strzałki w prawo, aby wejść do menu.

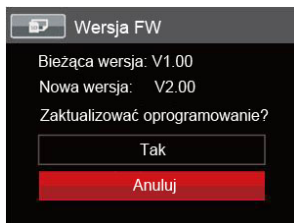







4. Jeżeli na karcie SD obecna jest nowa wersja oprogramowania sprzętowego, wybrać opcję [Tak], aby dokonać aktualizacji.

## Podłączenie do komputera PC

Za pomocą przewodu USB można podłączyć aparat do komputera w celu skopiowania (przesłania) zdjęć.

### Ustawienia trybu USB

Ponieważ port micro USB aparatu może służyć do podłączenia z komputerem PC lub drukarką to w celu ustawienia konfiguracji potrzebnej do prawidłowej komunikacji aparatu z komputerem PC należy wykonać następujące czynności:

1. Nacisnąć przycisk , nacisnąć przycisk strzałki do góry/w dół, aby wybrać , a następnie nacisnąć przycisk , aby wejść do menu.
2. Nacisnąć przycisk strzałki do góry/w dół, aby wybrać opcję , a następnie nacisnąć przycisk  lub przycisk strzałki w prawo, aby wejść do menu.
3. Nacisnąć przycisk strzałki do góry/w dół, aby wybrać opcję [USB], a następnie nacisnąć przycisk  lub przycisk strzałki w prawo, aby wejść do menu.
4. Naciskając przyciski strzałek do góry/w dół wybrać [PC] i nacisnąć przycisk , aby potwierdzić.





## Przenoszenie plików do komputera PC

Komputer automatycznie wykryje aparat jako dysk wymienny. Kliknij dwukrotnie ikonę Mój komputer w celu odszukania dysku wymiennego i skopiuj foldery i pliki z napędu do katalogu komputera PC, tak jak przy kopiowaniu zwykłego folderu lub pliku.

Wykonaj następujące, podane poniżej czynności w celu połączenia aparatu z komputerem PC.

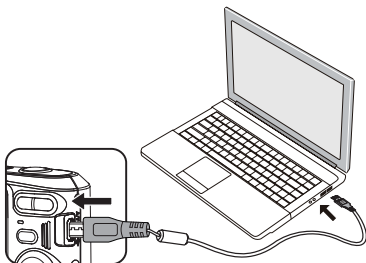

1. Upewnij się, że włączony jest aparat i komputer PC.
2. Podłącz jeden koniec dostarczonego kabla micro USB do portu micro USB aparatu.
3. Podłącz drugi koniec kabla do wolnego portu USB w komputerze PC.



4. Po zakończeniu transmisji odłączyć kabel micro USB zgodnie z instrukcją określającą sposób bezpiecznego usuwania urządzeń USB.

## System wideo

Wykorzystaj tę funkcję do wyboru jednego z dwóch systemów wideo NTSC lub PAL.

1. Nacisnąć przycisk , nacisnąć przycisk strzałki do góry/w dół, aby wybrać , a następnie nacisnąć przycisk **(SET)**, aby wejść do menu.
2. Nacisnąć przycisk strzałki do góry/w dół, aby wybrać opcję , a następnie nacisnąć przycisk **(SET)** lub przycisk strzałki w prawo, aby wejść do menu.
3. Nacisnąć przycisk strzałki do góry/w dół, aby wybrać opcję [System TV], a następnie nacisnąć przycisk **(SET)** lub przycisk strzałki w prawo, aby wejść do menu.
4. Naciskając przyciski strzałek do góry/w dół wybrać [NTSC] lub [PAL] i nacisnąć przycisk **(SET)**, aby potwierdzić.

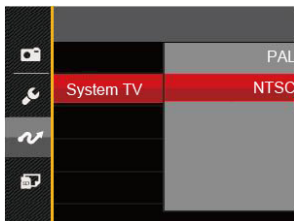

System wyjścia wideo może zostać automatycznie zmieniony, po zmianie wybranego języka.

NTSC: Angielski, Chiński (Tradycyjny), Japoński, Francuski, Koreański, Rosyjski, Wietnamski, Grecki, Węgierski

PAL: Niemiecki, Hiszpański, Włoski, Chiński (Uproszczony), Portugalski, Szwedzki, Duński, Fiński, Indonezyjski, Norweski, Holenderski, Turecki, Polski, Tajski, Chorwacki, Czeski, Arabski, Hindi

## Podłączenie do drukarki zgodnej z PictBridge





Technologia PictBridge umożliwia drukowanie przez drukarkę zdjęć zapisanych na karcie pamięci.

Aby sprawdzić, czy drukarka jest zgodna z PictBridge, wystarczy spojrzeć na logo PictBridge na opakowaniu lub sprawdzić specyfikacje w podręczniku. Poprzez funkcję PictBridge aparatu, można drukować wykonane zdjęcia bezpośrednio na drukarce zgodnej z PictBridge przy pomocy dostarczonego kabla micro USB, bez pośrednictwa komputera PC.



### Ustawienia trybu USB

Ponieważ port micro USB aparatu można ustawić na połączenie z komputerem PC lub drukarką to w celu ustawienia konfiguracji potrzebnej do prawidłowej komunikacji aparatu z drukarką należy wykonać następujące czynności.

1. Nacisnąć przycisk , nacisnąć przycisk strzałki do góry/w dół, aby wybrać , a następnie nacisnąć przycisk **(SET)**, aby wejść do menu.
2. Nacisnąć przycisk strzałki do góry/w dół, aby wybrać opcję , a następnie nacisnąć przycisk **(SET)** lub przycisk strzałki w prawo, aby wejść do menu.

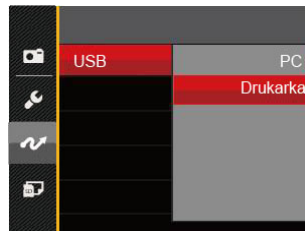
3. Nacisnąć przycisk strzałki do góry/w dół, aby wybrać opcję [USB], a następnie nacisnąć przycisk **(SET)** lub przycisk strzałki w prawo, aby wejść do menu.
4. Naciskając przyciski strzałek do góry/w dół wybrać [Drukarka] i nacisnąć przycisk **(SET)**, aby potwierdzić.



-  Po zresetowaniu aparatu, nastąpi automatyczne przełączenie go z trybu USB do trybu PC.
-  Patrz rozdział "PictBridge" na stronie 68.

## Drukarka

1. Upewnij się, że włączony jest aparat i drukarka.
2. Podłącz jeden koniec dostarczonego kabla micro USB do portu micro USB aparatu.
3. Podłącz drugi koniec kabla do portu USB drukarki.

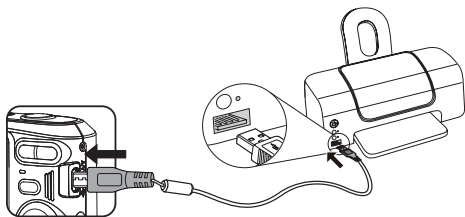

Jeśli aparat nie jest podłączony do drukarki zgodnej z PictBridge, na ekranie LCD pojawi się komunikat o następującym błędzie.

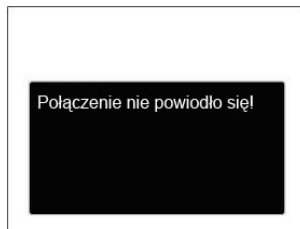

-  Wskazany powyżej komunikat błędu może się także pojawiać przy nieprawidłowym ustawieniu trybu USB, należy wtedy odłączyć kabel micro USB, sprawdzić ustawienia trybu USB, upewnić się, że drukarka jest włączona, a następnie ponownie podłączyć kabel micro USB.

## Używanie menu PictBridge

Po ustawieniu trybu USB na opcję Drukarka, pojawi się menu PictBridge.



Nacisnąć przycisk strzałki do góry/w dół, aby wybrać pozycję menu, a następnie nacisnąć przycisk **SET** lub przycisk strzałki w prawo, aby wejść do tej pozycji menu.

Sprawdź następne rozdziały w celu uzyskania bardziej szczegółowych informacji o każdym z ustawień.

## Drukuj (z datą)

Po ustawieniu w aparacie daty i czasu, data będzie zapisywana na wykonywanych zdjęciach. Zdjęcia z datą można wydrukować poprzez wykonanie podanych poniżej czynności.

1. W menu PictBridge wybrać opcję [Drukuj (z datą)] co spowoduje wyświetlenie pokazanego ekranu.

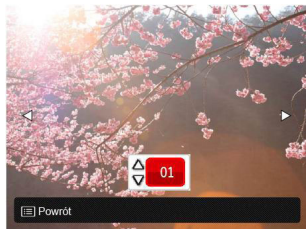

2. Nacisnąć przycisk strzałki w lewo/w prawo, aby wybrać zdjęcie, które ma zostać wydrukowane.

3. Nacisnąć przycisk strzałki do góry/w dół, aby wybrać ilość kopii wydruku aktualnie wyświetlanego zdjęcia.
4. Naciśnij przycisk **(SET)**, po czym wyświetlony zostanie następujący ekran.



5. Wybrać [Tak], a następnie nacisnąć przycisk **(SET)**, aby potwierdzić; wybrać [Anuluj], a następnie nacisnąć przycisk **(SET)**, aby anulować drukowanie.

## Drukuj (bez daty)

Użyj tego ustawienia w celu wydrukowania zdjęć bez dat.

1. W menu PictBridge wybrać opcję [Drukuj (bez daty)] co spowoduje wyświetlenie pokazanego ekranu.



2. Nacisnąć przycisk strzałki w lewo/w prawo, aby wybrać zdjęcie, które ma zostać wydrukowane.
3. Nacisnąć przycisk strzałki do góry/w dół, aby wybrać ilość kopii wydruku aktualnie wyświetlanego zdjęcia.

4. Naciśnij przycisk (SET), po czym wyświetlony zostanie następujący ekran.





5. Wybrać [Tak], a następnie nacisnąć przycisk (SET), aby potwierdzić; wybrać [Anuluj], a następnie nacisnąć przycisk (SET), aby anulować drukowanie.

## Indeks drukowania

Za pomocą tej funkcji można wydrukować wszystkie zdjęcia z aparatu.

1. W menu PictBridge wybrać opcję [Indeks drukowania] co spowoduje wyświetlenie pokazanego ekranu.





2. Wybrać [Tak] , a następnie nacisnąć przycisk  , aby potwierdzić; wybrać [Anuluj] , a następnie nacisnąć przycisk  , aby anulować drukowanie.

## Drukuj obrazy DPOF

Aby używać drukowania DPOF należy dokonać wyboru zdjęć do drukowania z użyciem ustawień DPOF. Patrz rozdział "DPOF" na stronie 54.

1. W menu PictBridge wybrać opcję [Drukuj obrazy DPOF] co spowoduje wyświetlenie pokazanego ekranu.



2. Wybrać [Tak] , a następnie nacisnąć przycisk  , aby potwierdzić; wybrać [Anuluj] , a następnie nacisnąć przycisk  , aby anulować drukowanie.



## Wyjście

Naciśnij [Wyjście] , aby opuścić menu PictBridge. W tym momencie, na ekranie wyświetlony zostanie komunikat [Odlącz kabel USB!]



Odlącz kabel micro USB od aparatu i drukarki.

## Specyfikacje



"Konstrukcja i specyfikacje mogą zostać zmienione bez powiadomienia."

Czujnik zdjęcia	Typ	1/2.3"CCD
	Liczba sprawnych pikseli	16.15 Megapikseli
	Liczba wszystkich pikseli	16.44 Megapikseli
Obiektyw	Ogniskowa	4.9mm (Wide) — 19.6mm (Tele)
	Odpowiednik filmu 35mm	27mm (Wide) — 108mm (Tele)
	wartość ogniskowej	F3.0 (Wide) — F6.6 (Tele)
	Budowa obiektywu	7 grup 7 elementów
	Zoom optyczny	4x
	Zakres ostrości	Normalny: (Wide) 60cm ~ ∞, (Tele) 100cm ~ ∞ Makro: 5cm ~ ∞ (Tylko Wide)
System autom. ustawiania ostrości		TTL Autofocus
Stabilizacja obrazu		DIS
Zoom cyfrowy		6x zoom cyfrowy (Zoom całkowity: 24x)

Liczba pikseli rejestrujących	Obraz stały	(4:3) 16MP: 4608×3456 10MP: 3648×2736 5MP: 2592×1944 3MP: 2048×1536 0.3MP: 640×480	(3:2) 14MP: 4608×3072	(16:9) 12MP: 4608×2592 2MP: 1920×1080
	Film	1280×720(30/15fps), 640×480(30fps), 320×240(30fps)		
Kompresja obrazu		Najlepsza, Dobra, Normalna		
Wspiera DCF, DPOF (Ver1.1)		Tak		
Format pliku	Obraz stały	Exif 2.3 (JPEG)		
	Film	Format filmu: MOV (Montion JPEG), Audio: G.711 [Monaural]		
Tryby nagrywania		Tryb ręczny, Tryb automatyczny, Tryb Film, Tryb Panorama, Tryb Zdjęcia tematyczne (ASCN, Krajobraz, Sport,Plaża, Zachód słońca, Sztuczne ognie, Nocny krajobraz, Śnieg, Dzieci, ID, Szkło, Ramka zdjęcia, Zdjęcie panoramiczne, Tekst, Portret, Rybie oko, Przyjęcie, Wnętrze, Liście, Muzeum, Nocny portret, Szkic, Amortyzator)		
Wykrywanie twarzy		Twarz, Uśmiech, Mruganie		
Redukcja czerw. Oczu		Tak		
Zdjęcie panoramiczne		Do 180° (Poziomo)		

Wyświetlacz LCD		2.7calce (230k Pikseli)
Czułość ISO		Auto, ISO80/100/200/400/800/1600
Metoda AF		Pojedynczy AF, Wielokrotny-AF (TTL 9-punktowy), Wykrywanie-twarzy
Metoda pomiaru ekspozycji		Sztuczna inteligencja AE (AiAE), AE z priorytetem twarzy
Metoda kontroli ekspozycji		Programowa AE (dostępna blokada AE)
Kompensacja ekspozycji		±2EV regulacja o 1/3
Prędkość migawki		1/2000 ~ 4 sekund
Zdjęcia ciągłe		Tak
Tryby odtwarzania		Pojedyncze zdjęcie, Indeks (miniatury 9/16), Pokaz slajdów
		Przybliżenie (około x2 ~ x8)
Kontrola balansu bieli		AWB, Światło dzienne, Zachmurzenie, Jarzeniowe, Jarzeniowe CWF, Żarowe, Ręczny balans bieli
Flesz	Tryby fleszu	Wewnętrzny
	Tryby fleszu	Bez wymuszenia, Automatyczny, Wymuszenie lampy błyskowej, Wolna synchronizacja, Wolna sync.+Redukcja czerwon., Redukcja czerwonych oczu

Urządzenia zapisujące	Pamięć wewnętrzna: Około 8MB
	Karty SD/SDHC (wsparcie do 32GB) [Brak wsparcia dla kart MMC]
PictBridge, wsparcie dla ExifPrint	Tak
wsparcie dla wielu wersji językowych	27 języków
Wejścia Jack	WYJ.-AV/USB 2.0 (Micro 5 pin USB)
Zasilanie	2X bateria alkaliczna AA, Bateria AA NiMH [Sprzedawana oddzielnie]
Maksymalna ilość zdjęć (wydajność akumulatora)	Bateria alkaliczna AA: Około 120 zdjęć (W oparciu o standardy CIPA)
Środowisko użytkowania	Temperatura: 0 ~ 40°C, Wilgotność: 0 ~ 90%
Wymiary (Szer.Xwys.XGr.)	Około 93.0×60.2×26.6mm (W oparciu o standardy CIPA)
Waga	Około 117g (waga aparatu)

## Zachęty i ostrzeżenia

Komunikaty	Opis	Sposoby zerowania
Ostrzeżenie! Rozładowana bateria.	Bateria aparatu jest zużyta. Jest to ostrzeżenie wykazujące, że aparat zaraz się wyłączy.	Aparat wyłączy się 2 sekundy po wyświetlaniu tego komunikatu.
Zablokowanie obiektywu, uruchom ponownie aparat.	Obiektyw jest zakleszczony lub ciała obce uniemożliwiają prawidłowe działanie obiektywu.	Wyłącz aparat i włącz go w celu wyzerowania obiektywu.
Zalecane użycie statywu.	Jeżeli włączona jest ekspozycja ciągła, komunikat ten wyświetlany jest przy pierwszym wyświetleniu ekranu wykonywania zdjęć.	Zniknie po 2 sekundach
Błąd pamięci wewnętrznej!	Wystąpił błąd pamięci wewnętrznej.	Zniknie po 2 sekundach.
Ostrzeżenie! Podczas wykonywania aktualizacji nie należy wyłączać aparatu!	Komunikat wyświetlany jest w czasie procesu aktualizacji programowania sprzętowego.	Komunikat ten znika po aktualizacji aparatu i wyłączeniu go.

Komunikaty	Opis	Sposoby zerowania
Połączenie nie powiodło się!	Niepowodzenie połączenia z komputerem, drukarką, telewizorem .	Komunikat znika w wyniku wyjęcia kabla micro USB i przerwania połączenia.
Zabezpieczenie przed zapisem	Podczas przechowywania obrazów, karta SD jest zablokowana	Zniknie po 2 sekundach.
Karta pełną	Po włączeniu aparatu lub o naciśnięciu przycisku migawki aparat wykrywa brak miejsca na karcie SD.	Zniknie po 2 sekundach.
Pełną pamięć	Po włączeniu aparatu lub o naciśnięciu przycisku migawki aparat wykrywa brak miejsca w pamięci aparatu.	Zniknie po 2 sekundach.
Błąd karty	Podczas włączania zasilania, karta SD nie może zostać rozpoznana i/lub wystąpiły błędy odczytu/zapisu.	Zniknie po 2 sekundach.
Karta nie jest sformatowana.	W przypadku wystąpienia błędu na karcie SD, wyświetlany jest na ekranie komunikat "Karta nie jest sformatowana".	Znika on 2 sekundy później i wyświetlany jest ekran Formatuj.

Komunikaty	Opis	Sposoby zerowania
Długi czas dostępu	Kiedy do nagrywania filmów stosowana jest karta SD gorsza niż Klasa 4, prędkość zapisu będzie mniejsza i nagrywanie nie będzie mogło być kontynuowane.	Komunikat znika 2 sekundy później, a aparat powraca do ekranu wykonywania zdjęć.
Nie można zapisać danych na karcie SD.	Wykonywanie zdjęć lub nagrywanie wideo są przerywane tak, że nie można ich kontynuować.	Komunikat znika 2 sekundy później, a aparat powraca do ekranu wykonywania zdjęć.
Nie wykryto efektu czerwonych oczu!	Na zdjęciu nie występują czerwone oczy. W tym momencie wyświetlany jest komunikat wskazujący na pojawienie się funkcji Redukcja czerwonych oczu.	Zniknie po 2 sekundach.
Tego obrazu nie można edytować	Format pliku nie obsługuje edycji lub nie będzie możliwa ponowna edycja wytworzonych plików.	Zniknie po 2 sekundach.
Przekroczono maksymalną liczbę folderów.	Kiedy folder karty SD przekroczy maksymalną liczbę folderów (999); odczytywanie karty podczas uruchomienia może być długotrwałe. Zachęta wygląda następująco.	Skopiować dane na komputer, kartę pamięci należy sformatować z wykorzystaniem aparatu.



Komunikaty	Opis	Sposoby zerowania
Zbyt wiele zdjęć do szybkiego przetwarzania.	Podczas odtwarzania według daty, obrazy wykraczające poza specyfikację tak, że nie jest możliwe odtworzenie ich wg daty.	Komunikat znika po 2 sekundach, a aparat powraca do zwykłego trybu odtwarzania.
Nie można rozpoznać plików.	Formatowanie pliku do oglądania nie stanowi obsługi lub pilnik jest na tyle uszkodzony tak, że nie będzie można go prawidłowo odczytać.	Ten komunikat znika dopiero po skasowaniu pliku.
Brak obrazu	Po naciśnięciu przycisku odtwarzania w aparacie lub na kracie pamięci nie ma plików obrazów.	Komunikat znika 2 sekundy później, a aparat powraca do ekranu wykonywania zdjęć.
Zabezpieczone! Bez możliwości usunięcia!!	Plik jest zabezpieczony. Komunikat pojawia się po jego skasowaniu.	Zniknie po 2 sekundach.

## Rozwiązywanie problemów

Problem	Możliwe przyczyny	Rozwiązanie
Aparat nie włącza się.	<ul style="list-style-type: none"> <li>■ Rozładowana bateria.</li> <li>■ Bateria nie została prawidłowo włożona.</li> </ul>	<ul style="list-style-type: none"> <li>■ Wymień na całkowicie naładowaną baterię.</li> <li>■ Poprawnie zamontować baterię.</li> </ul>
Aparat nagle wyłącza się w czasie pracy.	<ul style="list-style-type: none"> <li>■ Rozładowana bateria.</li> </ul>	<ul style="list-style-type: none"> <li>■ Wymień na nową baterię.</li> </ul>
Na obrazie znajdują się zakłócenia.	<ul style="list-style-type: none"> <li>■ Aparat drga podczas wykonywania zdjęcia.</li> </ul>	<ul style="list-style-type: none"> <li>■ Włączyć OIS.</li> </ul>
Obrazy i pliki wideo nie mogą zostać zapisane.	<ul style="list-style-type: none"> <li>■ KARTA JEST PEŁNA.</li> <li>■ Karta pamięci jest zablokowana.</li> </ul>	<ul style="list-style-type: none"> <li>■ Wymienić kartę na inną lub usunąć niepotrzebne pliki.</li> <li>■ Odblokuj kartę pamięci.</li> </ul>
Na podłączonej drukarce nie można drukować zdjęć.	<ul style="list-style-type: none"> <li>■ Aparat nie jest prawidłowo połączony z drukarką.</li> <li>■ Drukarka nie jest zgodna z PictBridge.</li> <li>■ Sprawdź, czy w drukarce jest papier i tusz.</li> <li>■ Zablokowany papier.</li> </ul>	<ul style="list-style-type: none"> <li>■ Sprawdź połączenie pomiędzy aparatem i drukarką.</li> <li>■ Użyj drukarki zgodnej z PictBridge.</li> <li>■ Włóż papier do drukarki lub wkład z tuszem w drukarce.</li> <li>■ Usuń zablokowany papier.</li> </ul>

Problem	Możliwe przyczyny	Rozwiązanie
Zapisz powoli na karcie pamięci	<ul style="list-style-type: none"> <li>■ Istnieje ryzyko zbyt wolnego zapisu filmu w rozdzielczości wyższej niż standardowe HD na kartę pamięci poniżej klasy 4.</li> </ul>	<ul style="list-style-type: none"> <li>■ Zaznacz HCSD lub wykonuj zdjęcia po sformatowaniu karty.</li> </ul>
Nie można zapisać na kartę pamięci	<ul style="list-style-type: none"> <li>■ Karta pamięci w trybie ochrony przed zapisem.</li> <li>■ Podczas wykonywania zdjęć lub nagrywania tryb ochrony karty pamięci przed zapisem (np. z powodu zbyt wolnego zapisu itp.) uniemożliwia kontynuowanie operacji.</li> </ul>	<ul style="list-style-type: none"> <li>■ Zwolnić zabezpieczenie przed zapisem na karcie pamięci lub wymienić kartę na inną.</li> <li>■ Należy ponownie wykonać zdjęcie.</li> </ul>
Zbyt wiele filmów do przetworzenia	<ul style="list-style-type: none"> <li>■ Liczba obrazów lub innych plików na karcie pamięci przekracza wartość podaną w specyfikacji, co uniemożliwia odtworzenie folderu daty.</li> </ul>	<ul style="list-style-type: none"> <li>■ Usuń niepotrzebne pliki.</li> </ul>



Znak towarowy i wzornictwo Kodak, są używane na podstawie licencji Kodak.

© 2015 by JK Imaging Ltd. All Rights Reserved.

JK Imaging Ltd., 17239 South Main Street, Gardena, CA 90248, USA

JK Imaging Europe, 71 Clarendon road, Watford, WD17 1DS, UK

[www.kodakpixpro.com](http://www.kodakpixpro.com)