



## INSTRUKCJA OBSŁUGI



**Odkurzacz piorący VIRA MOD-22**  
Washing vacuum cleaner/Моющий пылесос/  
Waschsauger/Aspiradora lava alfombras/Aspirateur/  
Мийний пилосос

PRZED PIERWSZYM UŻYCIEM ZAPOZNAJ SIĘ Z INSTRUKCJĄ OBSŁUGI

<b>PL</b>	<b>INSTRUKCJA OBSŁUGI.....</b>	<b>3</b>
<b>EN</b>	<b>USER MANUAL .....</b>	<b>18</b>
<b>RU</b>	<b>ИНСТРУКЦИЯ ПО ОБСЛУЖИВАНИЮ.....</b>	<b>30</b>
<b>DE</b>	<b>BEDIENUNGSANLEITUNG.....</b>	<b>42</b>
<b>ES</b>	<b>MANUAL DE INSTRUCCIONES .....</b>	<b>54</b>
<b>FR</b>	<b>NOTICE D'UTILISATION .....</b>	<b>66</b>
<b>UA</b>	<b>ІНСТРУКЦІЯ З ЕКСПЛУАТАЦІЇ .....</b>	<b>78</b>

## WSKAZÓWKI DOTYCZĄCE BEZPIECZEŃSTWA UŻYTKOWANIA

- ▶ Przed użyciem przeczytaj dokładnie instrukcję obsługi.
- ▶ Zawsze wyjmuj wtyczkę z gniazdka, gdy nie korzystasz z odkurzacza lub przed rozpoczęciem jakichkolwiek czynności konserwujących lub czyszczenia.
- ▶ Przed pierwszym użyciem sprawdź czy napięcie w gniazdku sieciowym pasuje do odkurzacza.
- ▶ Nie wieszaj przewodu na ostrych krawędziach i nie pozwól aby stykał się z gorącymi powierzchniami.
- ▶ Nigdy nie ciągnij za przewód zasilający, aby odłączyć odkurzacz od źródła prądu.
- ▶ Nigdy nie zostawiaj włączonego odkurzacza bez nadzoru.
- ▶ Zachowaj szczególną ostrożność, gdy w pobliżu odkurzacza znajdują się dzieci.
- ▶ Nie pozwól aby odkurzacz przemieszczał się po przewodzie sieciowym, gdyż może to spowodować uszkodzenie osłony izolacyjnej przewodu.
- ▶ Odkurzacza nie wolno używać bez filtra wodnego!
- ▶ Nie używaj uszkodzonego urządzenia, również wtedy gdy uszkodzony jest przewód sieciowy lub wtyczka – w takim wypadku oddaj urządzenie w autoryzowanym punkcie serwisowym.
- ▶ Nie używaj urządzenia jeżeli zostało upuszczone a którakolwiek z jego części została zniszczona. Oddaj je do naprawy do autoryzowanego punktu serwisowego.
- ▶ Nie próbuj korzystać z urządzenia jeśli masz jakiegokolwiek podejrzenia do uszkodzeń technicznych.
- ▶ Użycie akcesoriów niepolecanych przez producenta może spowodować uszkodzenie urządzenia, obrażenia ciała lub pożar.
- ▶ Zachowaj szczególną ostrożność podczas odkurzania schodów.
- ▶ W przypadku stwierdzenia wyciekania cieczy z pojemnika filtra wodnego, należy urządzenie natychmiast wyłączyć.
- ▶ Nie zanurzaj urządzenia, przewodu i wtyczki w wodzie lub w innych płynach – przewód sieciowy i wtyczka muszą być zawsze suche.
- ▶ Nie używaj odkurzacza do zbierania łatwopalnych i korozyjnych płynów, pyłów zagrażających zdrowiu, rozpuszczalników, zapalek, popiołu, niedopałków papierosów, olejów, ostrych przedmiotów oraz takich których temperatura przekracza 60°C gdyż może to doprowadzić do poważnego zagrożenia wybuchem lub pożarem.
- ▶ Nie odkurzaj w pobliżu łatwopalnych płynów i substancji.
- ▶ Ze względu na obudowę odkurzacza wykonaną z tworzyw sztucznych, trzymaj urządzenie z dala od wszystkich źródeł ciepła (grzejniki, piecyki, itp).

- ▶ Podczas odkurzania na sucho z użyciem korpusu filtra wodnego nie wolno używać odkurzacza bez wody.
- ▶ Nie odkurzaj odkurzaczem ludzi ani zwierząt, a szczególnie uważaj, aby nie przybliżyć końcówek ssących do oczu i uszu.
- ▶ Nie odkurzaj bez filtrów oraz w przypadku ich uszkodzenia.
- ▶ Nie trzymaj, nie podłączaj do sieci urządzenia wilgotnymi rękoma.
- ▶ Sprawdzaj wąż ssący, rury i ssawki – znajdujące się wewnątrz nich śmieci usuń.
- ▶ Przez progi i inne nierówności podłóża przejeżdżaj odkurzaczem ostrożnie tak, aby nie doprowadzić do nadmiernego falowania wody w zbiorniku. Mogłoby to spowodować wyrzucenie niewielkiej ilości wody na zewnątrz urządzenia.
- ▶ W czasie pracy nie dopuszczaj do przewrócenia lub zalania odkurzacza wodą.
- ▶ Zawsze przed przystąpieniem do pracy upewnij się, czy wszystkie elementy urządzenia są prawidłowo zamontowane.
- ▶ Nie wykorzystuj urządzenia do innych celów niż zostało przeznaczone.
- ▶ Przed wymianą wyposażenia należy wyłączyć odkurzacz.
- ▶ Sprzęt nie jest przeznaczony do pracy z użyciem zewnętrznych wyłączników czasowych lub oddzielnego układu zdalnej regulacji.
- ▶ Odkurzacz może pracować tylko w położeniu naturalnym, tj. gdy stoi na podłożu na wszystkich kółkach.
- ▶ Nie zatykaj otworów wlotowych i wylotowych odkurzacza.
- ▶ Każdorazowo po użyciu urządzenia należy opróżnić, wyczyścić i osuszyć pojemnik.
- ▶ Aby osuszyć wnętrze rurek i węża, urządzenie powinno zassać przez chwilę suche powietrze. Pozwala to uniknąć powstania nieprzyjemnego zapachu i woni.
- ▶ Odkurzacz przeznaczony jest wyłącznie do użytku domowego.
- ▶ Niniejszy sprzęt może być użytkowany przez dzieci w wieku co najmniej 8 lat i przez osoby o obniżonych możliwościach fizycznych, umysłowych i osoby o braku doświadczenia i znajomości sprzętu, jeżeli zapewniony zostanie nadzór lub instruktaż odnośnie do użytkowania sprzętu w bezpieczny sposób, tak aby związane z tym zagrożenia były zrozumiałe. Dzieci bez nadzoru nie powinny wykonywać czyszczenia i konserwacji sprzętu.
- ▶ Przechowuj urządzenie i jego przewód w miejscu niedostępnym dla dzieci poniżej 8 lat.
- ▶ Należy zwracać uwagę na dzieci, aby nie bawiły się urządzeniem.
- ▶ Nie korzystaj z urządzenia na wolnym powietrzu.
- ▶ Dla bezpieczeństwa dzieci proszę nie zostawiać swobodnie dostępnych części opakowania (torby plastikowe, kartony, styropian itp.).

- ▶ **OSTRZEŻENIE! Nie pozwalaj dzieciom bawić się folią. Niebezpieczeństwo uduszenia!**
- ▶ Upewnij się że wszystkie tkaniny i powierzchnie nadają się do czyszczenia na mokro lub prania. Zwłaszcza w przypadku delikatnych, ręcznie tkanych dywanów wykonaj próbę na małej powierzchni.
- ▶ Do prania używaj tylko szamponu zalecanego przez producenta.
- ▶ Gdy zbiornik na płyn jest pusty lub gdy nie korzystasz z funkcji prania lub czyszczenia na mokro nie używaj pompy. Może to spowodować jej zapowietrzenie. Jeżeli pompa zostanie włączona bez wody, zacznie się nagrzewać, automatyczny system bezpieczeństwa odetnie zasilanie pompy. Pompa nie będzie mogła zostać uruchomiona do czasu ostygnięcia.

## ELEKTROSTATYKA

Odkurzenie niektórych powierzchni w warunkach niskiej wilgotności powietrza może doprowadzić do niewielkiego naelektryzowania się urządzenia. Jest to zjawisko naturalne, nie uszkadza urządzenia i nie jest jego wadą. W celu zminimalizowania tego zjawiska zaleca się: rozładowanie urządzenia poprzez częste dotykanie rurą metalowych obiektów w pokoju, zwiększenie wilgotności powietrza w pokoju, stosowanie ogólnodostępnych środków antyelektrostatycznych.

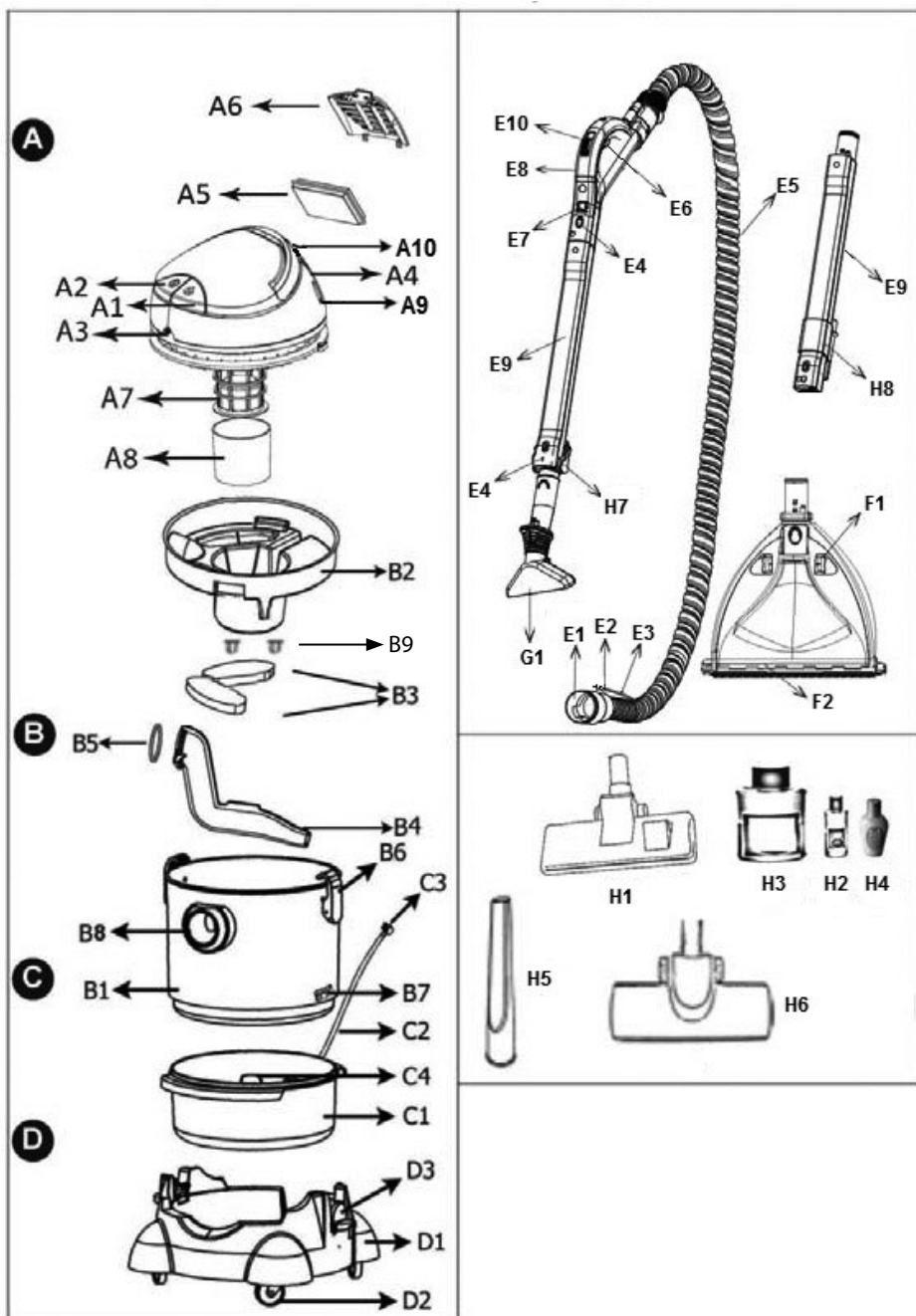

**A. Zespół silnikowy.** Ta sekcja obejmuje silnik, wyłącznik oraz elementy robocze. Górną część tej sekcji stanowi filtr HEPA 13 służący do odfiltrowania kurzu oraz innych drobnych cząstek z wydychanego powietrza. Pod filtrem piankowym umieszczony jest duży, plastikowy pływak który w miarę napełniania się pojemnika unosi się i odcina podciśnienie, tym samym ostrzegając o konieczności opróżnienia pojemnika.

- A1 – Włącznik pompy
- A2 – Włącznik odkurzacza
- A3 – Łącznik węża do płynu piorącego
- A4 – Gniazdo filtra HEPA 13
- A5 – Filtr HEPA 13
- A6 – Pokrywa filtra HEPA 13
- A7 – Komora pływakowa
- A8 – Filtr piankowy
- A9 – Gniazdo do parkowania
- A10 – Uchwyt do przenoszenia

**B. Pojemnik.** Pojemnik stanowi środkową część odkurzacza, służącą do gromadzenia kurzu i brudnej wody. Przymocowany jest do zespołu silnikowego za pomocą zacisków. Zbiornik na szampon i czystą wodę (płyn piorący) umieszczony jest pod pojemnikiem filtra wodnego.

- B1 – Pojemnik
- B2 – Korpus filtra wodnego
- B3 – Gąbka filtra wodnego
- B4 – Rurka filtra wodnego
- B5 – Uszczelka gumowa
- B6 – Zaciski
- B7 – Gniazda zamków
- B8 – Wlot ssący
- B9 – Gumowe zaślepki korpusu filtra wodnego

**C. Zbiornik na płyn piorący.** Do zbiornika na płyn wlewany jest szampon oraz czysta woda. Gdy pompa pracuje, szampon i woda są pobierane ze zbiornika. Płyn płynący ze zbiornika poprzez wąż jest rozpylany. Zbiornik na płyn znajduje się pomiędzy pojemnikiem filtra wodnego a podstawą z kółkami.

- C1 – Zbiornik na płyn piorący
- C2 – Krótki wąż piorący
- C3 – Łącznik krótkiego węża piorącego
- C4 – Wskaźnik poziomu płynu piorącego

#### **D. Podstawa z kółkami.**

- D1 – Podstawa
- D2 – Kółka
- D3 – Zamek

**E. Wąż.** Ta sekcja obejmuje wąż ssący wraz z uchwytem, cienki wąż piorący oraz rury ssące. Wąż ssący łączy się z pojemnikiem poprzez wlot ssący. Rury ssące łączy się ze sobą a następnie z uchwytem. Uchwyt zawiera dozownik płynu piorącego oraz regulator siły ssania.

- E1 – Element mocujący wąż ssący
- E2 – Element mocujący wąż piorący (wtyczka)

- E3 – Wąż do płynu piorącego
- E4 – Przycisk blokady rury
- E5 – Wąż ssący
- E6 – Dźwignia dozownika płynu
- E7 – Regulator siły ssania
- E8 – Uchwyt
- E9 – Rury ssące
- E10 – Suwak blokady dźwigni dozownika

**F. Końcówka piorąca** . Jest ona wykorzystywana do zasysania płynów z dywanów, chodników, podłóg. Za pośrednictwem tej końcówki rozpylany jest również płyn piorący. W przypadku twardych posadzek jest ona wykorzystywana wraz z przystawką.

- F1 – Końcówka piorąca
- F2 – Przystawka do twardych posadzek

**G. Końcówka do delikatnego czyszczenia na mokro**. Ta końcówka jest odpowiednia do czyszczenia obić mebli, zasłon itp. oraz do zasysania płynu z wąskich powierzchni.

- G1 – Końcówka

#### **H. Wyposażenie dodatkowe.**

- H1 – Głowica podłogowo – dywanowa
- H2 – Odświeżacz powietrza
- H3 – Szampon
- H4 – Antyspiniacz
- H5 – Przystawka szczelinowa
- H6 – Turboszczotka
- H7 - Szczotka zintegrowana
- H8 - Uchwyt przystawki szczelinowej/ zaczep do parkowania

### **PRZED PIERWSZYM UŻYCIEM**

1. Wypakuj odkurzacz wraz ze wszystkimi akcesoriami, usuń wszelkie torebki, wypełniacze i blokady transportowe.
2. Skontroluj wszystkie części odkurzacza pod kątem ewentualnych uszkodzeń mogących powstać podczas transportu urządzenia. W razie wątpliwości skontaktuj się ze sprzedawcą.
3. Upewnij się, że parametry sieci elektrycznej zasilającej odkurzacz odpowiadają danym na tabliczce znamionowej urządzenia.



# MONTAŻ ODKURZACZA PIORĄCEGO Z FILTREM WODNYM

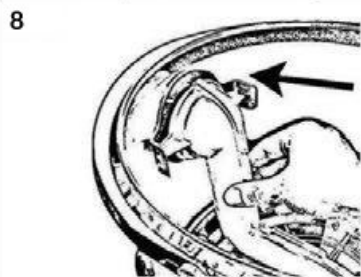
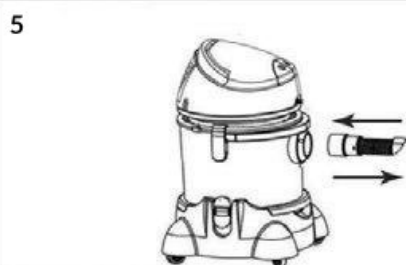
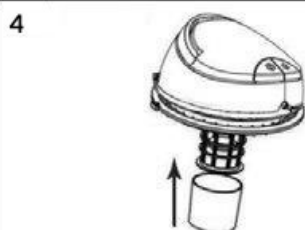
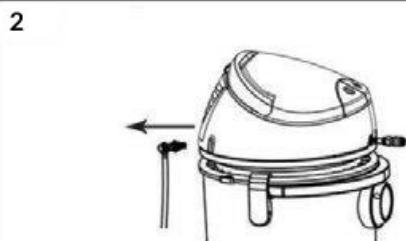
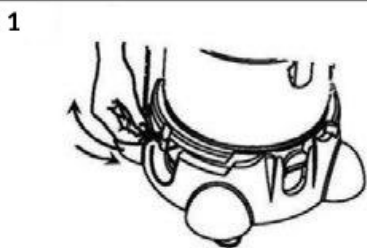

9



10

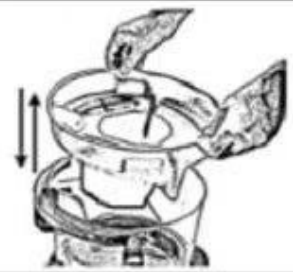

11

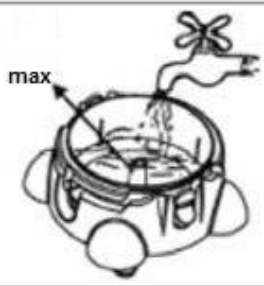

12

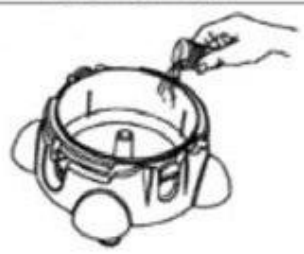

13



14

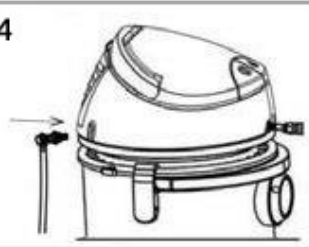

15

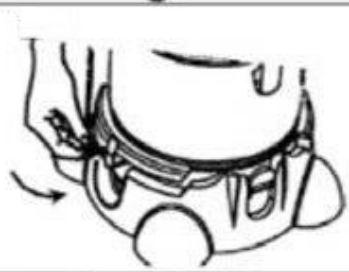

16



17



18

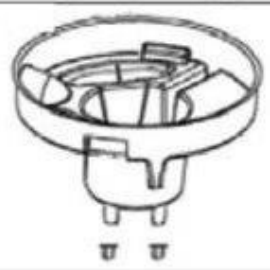

1. Odłącz krótki wąż piorący (C2), umieszczony pomiędzy zbiornikiem na płyn piorący (C1) a zespołem silnikowym i delikatnie wyciągnij go z łącznika (rys.1,2). Gniazdo w zespole silnikowym znajduje się z prawej strony filtra HEPA (A5).
2. Zwolnij zaciski (B6) (rys.3). Podnieś zespół silnikowy przy pomocy uchwytu i wyjmij korpus filtra wodnego (B2).
3. Zwolnij zamki (D3) z podstawy i unieś pojemnik na wodę (B1) i zbiornik płynu piorącego (C1) (rys.3).
4. Zamontuj kółka (D2) na spodnią część podstawy (D1) o ile nie zostały wcześniej zamontowane.
5. Upewnij się, że filtr piankowy (A8) jest założony na komorze pływakowej (A7) (rys.4).
6. Zamocuj rurkę filtra wodnego (B4) (rys.8), poprzez uszczelkę gumową (B5) (rys.9).
7. Umieść zbiornik płynu piorącego (C1) na podstawie (D1), nałóż pojemnik filtra wodnego (B1) i zablokuj zamki (D3).
8. W korpusie (B2) zamontuj gąbki filtra wodnego (B3) oraz 2 sztuki gumowych zaślepek (B9) na wypustki z otworami, na dolnej części korpusu wodnego (B2) rys.18.
9. Umieść korpus filtra wodnego (B2) na pojemniku na wodę (B1) (rys.10)
10. Załóż zespół silnikowy na pojemnik i przymocuj za pomocą zacisków (B6).
11. Aby podłączyć wąż ssący (E5), wprowadź element mocujący (E1) do wlotu ssącego (B8).

## UŻYCIE URZĄDZENIA

Chcąc zapewnić najwyższy komfort oraz czystość i bezpieczeństwo, odkurzacz został wyposażony w filtr wodny. Jest to specjalnie zaprojektowane urządzenie, które przeznaczone jest do zatrzymywania będących w powietrzu najdrobniejszych zanieczyszczeń i roztoczy, wykorzystując do tego celu fizyczne właściwości wody. Zasada działania filtra wodnego polega na tym, że zasysane do odkurzacza powietrze przedostaje się przez pojemnik z wodą, pozostawiając w niej zanieczyszczenia i roztocza.

## ODKURZANIE NA SUCHO (Z KORPUSEM FILTRA WODNEGO)

1. Upewnij się, że urządzenie odłączone jest od źródła prądu.
2. Zwolnij zaciski (B6) i podnieś zespół silnikowy przy pomocy uchwytu.
3. Zdejmij korpus filtra wodnego (B2) (rys.10) i napełnij pojemnik (B1) czystą wodą (maks. 2l). Wskaźnik maksymalnego poziomu wody podczas odkurzania na sucho znajduje się w dolnej części rurki filtra wodnego (B4). Wlanie zbyt małej ilości wody może prowadzić do przyspieszonego zabrudzenia filtrów.
4. Załóż z powrotem korpus filtra wodnego (B2)
5. Nałóż zespół silnikowy z powrotem na urządzenie i zaciśnij zaciski.
6. Podłącz wąż ssący (E5) (rys.5) poprzez element mocujący (E1) do wlotu ssącego odkurzacza (B8). Podłącz rury ssące (E9)
7. Akcesoria wyposażenia możesz podłączyć do rury ssącej (E9) lub bezpośrednio do uchwytu (E8) w zależności od rodzaju prac jakie będziesz wykonywać. Akcesoria zablokują się automatycznie uniemożliwiając ich przypadkowe rozłączenie.
8. Podłącz przewód zasilający do gniazda sieciowego,
9. Włącz odkurzacz przyciskiem (A2)
10. Jeżeli podczas odkurzania zassiesz do odkurzacza substancję która spowoduje spienienie się wody w filtrze wodnym to natychmiast przerwij pracę, odłącz odkurzacz od zasilania i dodaj

do wody 2-3 krople antyspianiacza (H4). Wznów proces odkurzania. Jeżeli piana nie ustąpi to wymień wodę w pojemniku.

**UWAGA!** Dla zapewnienia świeżego zapachu w odkurzonym pomieszczeniu, filtr HEPA 13 skrop niewielką ilością odświeżacza powietrza (H2).

**UWAGA!** Nigdy nie zasysaj wody podczas odkurzania na sucho. Niebezpieczeństwo przepełnienia pojemnika na wodę a w konsekwencji uszkodzenia odkurzacza a nawet porażenia prądem elektrycznym.

**UWAGA!** Podczas odkurzania na sucho nie używaj pompy. Ryzyko uszkodzenia odkurzacza. Nie używaj urządzenia bez zainstalowanego filtra piankowego.

**Podczas odkurzania na sucho stosuj odpowiednie wyposażenie które ułatwi uzyskać Ci oczekiwane rezultaty:**

- **głowica podłogowo-dywanowa (H1)** – służy do usuwania kurzu z dywanów, chodników i twardych powierzchni podłogowych. Wyposażona jest w kółka w celu łatwiejszego prowadzenia oraz przycisk, po naciśnięciu którego możesz dostosować głowicę do odkurzania twardych powierzchni np. podłóg, parkietów
- **przystawka szczelinowa (H5)** – pozwoli uzyskać dostęp do trudno dostępnych i wymagających precyzji miejsc.
- **turboszczotka (H6)** – pozwala dokładnie usuwać sierść zwierząt domowych zalegającą w dywanach oraz włosy oraz wszędzie tam gdzie zwykle szczotki przestają się sprawdzać
- **szczotka zintegrowana (H7)** – dzięki umieszczeniu jej na rurze ssącej pozwala na błyskawiczny dostęp i oszczędność czasu. Aby jej użyć, zdemontuj z końca rury aktualne wyposażenie po czym obróć szczotkę o 180° do zadziałania blokady.

**UWAGA!** W celu rozłączenia rur ssących oraz wyposażenia wciśnij przycisk blokady rury (E4) znajdujący się na rurze ssącej i/lub uchwycie.

#### PRANIE I ODKURZANIE NA MOKRO

1. Upewnij się, że urządzenie odłączone jest od źródła zasilania.
2. Odłącz i podnieś zespół silnikowy nad pojemnik z wodą i upewnij się, że zamontowany jest filtr piankowy (A8).
3. Unieś korpus filtra wodnego (B2) a następnie pojemnik (B1).
4. Zdemontuj rurkę filtra wodnego (B4), ponieważ jej obecność podczas odkurzania na mokro może spowodować spienienie. Załóż gumowe zaślepki (B9) na wypustki z otworami, na dolną część korpusu wodnego (B2) rys.18.
5. Do zbiornika na płyn piorący (C1) wlej czystą wodę (w celu sprawdzenia poziomu napełnienia, skorzystaj ze wskaźnika poziomu wody (C4)(rys.11)), oraz szampon (rys.12). Jeżeli na butelce szamponu nie podano inaczej to wlej jedną nakrętkę szamponu.

**UWAGA!** Podczas korzystania z funkcji prania, do pojemnika filtra wodnego B1 nie wlewaj wody! Zbiornik ten będzie się stopniowo zapełniać wodą podczas prania.

6. Zamontuj ponownie pojemnik (B1) w ten sposób aby wlot ssący (B8) znajdował się po przeciwnej stronie co gniazdo krótkiego węża piorącego w zbiorniku na płyn piorący. Następnie zablokuj zamki (D3), w pojemniku (B1) zamontuj korpus (B2). Zamontuj zespół silnikowy i zablokuj zamki (B6).
7. Podłącz krótki wąż piorący (C2) do zbiornika na płyn piorący (C1) (rys.15) oraz do łącznika znajdującego się z prawej strony filtra HEPA (A5) (rys.14).

8. Podłącz wąż ssący (E5) (rys.5), poprzez element mocujący (E1) do wlotu ssącego odkurzacza (B8). Połącz rury ssące.
9. Podłącz element mocujący wąż piorący (E2) do gniazda (A3) znajdującego się w zespole silnikowym. Podłączenie następuje poprzez wciśnięcie elementu do gniazda i delikatnym obrocie w prawo (rys.7).
10. Połącz końcówkę piorącą (F1) z rurami ssącymi lub bezpośrednio z uchwytem. Końcówkę do delikatnego czyszczenia (G1) możesz połączyć jedynie z uchwytem. Do prania dywanów, chodników i mycia posadзки użyj zwykłej końcówki. Do prania foteli, kanap, zasłon, tapicerki samochodowej itp. użyj końcówki do delikatnego czyszczenia na mokro, przymocowując ją bezpośrednio do uchwytu.
11. Podłącz urządzenie do sieci elektrycznej.
12. Uruchom pompę włącznikiem (A1).
13. W celu rozpylenia szamponu na powierzchnię wciśnij dźwignię dozownika płynu (E6). Dźwignię możesz zablokować przesuwając suwak blokady dźwigni dozownika (E10). W tej pozycji płyn piorący będzie ciągle wypływał przez dyszę. Woda i szampon (płyn piorący) są pompowane ze zbiornika na płyn za pośrednictwem pompy, a następnie płyn rozpylany jest poprzez końcówkę na czyszczonej powierzchni. Płyn wnika pomiędzy włókna, rozpuszczając nawet najbardziej trwały brud. Odczekaj przynajmniej trzy minuty, aby szampon został całkowicie wchłonięty.
14. Wyłącz pompę przyciskiem (A1).
15. Wciśnij włącznik odkurzacza (A2) w celu uruchomienia funkcji zasysania i przesuwaj końcówkę po powierzchni. W przypadku czyszczenia tapicerki, zasysanie brudnej wody oraz rozpylanie mieszaniny płynu może się odbywać jednocześnie.
16. Gdy pojemnik (B1) wypełni się pianą, natychmiast wyłącz urządzenie i opróżnij pojemnik z brudnej wody. Jednocześnie sprawdź ilość płynu piorącego w zbiorniku na płyn (C1). Aby ograniczyć zjawisko pienienia możesz dodać do pojemnika (B1) kilka kropel antypieniacza (H4).

**UWAGA! Nigdy nie dodawaj antypieniacza do płynu piorącego.**

**UWAGA! Zawsze po zakończonym odkurzaniu pozwól odkurzaczowi przez kilka sekund zasysać suche powietrze. Przewietrzy to i wysuszy cały układ ssący co uchroni przed powstawaniem brzydkich zapachów.**

17. Gdy pojemnik wypełni się brudną cieczą, pływak automatycznie zablokuje funkcję ssania, a silnik zacznie pracować głośniejsze. W takim wypadku natychmiast wyłącz odkurzacz i pompę, wyciągnij wtyczkę z gniazdka sieciowego, wyjmij wąż ssący (E5) z wlotu (B8), oraz wąż do płynu piorącego (E3). Zdejmij zespół silnikowy i opróżnij pojemnik. Maksymalna ilość zasysanej cieczy w momencie zadziałania zabezpieczenia wynosi ok 8,5 litra. Pozostałe w zbiorniku ok. 1,5 litra przestrzeni stanowi strefę bezpieczeństwa dla silnika.

**UWAGA! Przed odłączeniem którejkolwiek rurki z płynem piorącym pozbadź się nadmiernego ciśnienia w układzie poprzez wciśnięcie na kilka sekund dźwigni dozownika płynu przy odłączonej wtyczce z gniazda sieciowego.**

18. Do czyszczenia twardych posadzek, np. pokrytych płytkami, marmurem itp. Na końcówkę piorącą (F1) załóż przystawkę do twardych posadzek (F2). Przy użyciu końcówki (F1) możesz ściągnąć np. rozlaną wodę ze zmywarki lub pralki, wodę rozlaną po rozmrożeniu lodówki lub zamrażarki.

**UWAGA! Używanie odkurzacza niezgodnie z powyższymi instrukcjami, może spowodować powstanie nadmiernej ilości piany, której nadmiar może się wydostać poprzez filtr wylotowy. Jeśli dojdzie do takiej sytuacji, wy-**

**łącz urządzenie, wyciągnij wtyczkę z gniazda sieciowego, opróżnij zbiornik na wodę, wyczyść korpus filtra wodnego i osusz go. Następnie wyjmij także filtr HEPA i także go osusz. Umyj filtr piankowy znajdujący się w sekcji pływakowej i pozostaw go do osuszenia. Odczekaj do ok. 2 godzin aby umożliwić wyschnięcie piany w silniku.**

## CZYSZCZENIE I KONSERWACJA

1. Każdorazowo przed rozpoczęciem jakichkolwiek czynności konserwujących lub czyszczących wyłącz urządzenie i wyjmij wtyczkę z gniazda sieciowego.
2. Przed usunięciem brudu i zabrudzonej cieczy odłącz wąż ssący, zwolnij zaciski i podnieś zespół silnikowy.
3. Opróżnij, wyczyść i osusz zbiornik na płyn piorący i pojemnik na wodę.
4. Filtr piankowy (A8) i gąbki filtra wodnego (B3) myj okresowo wodą z dodatkiem mydła lub pod bieżącą wodą. Dokładnie je wysusz przed ponownym montażem w odkurzaczu. Filtrów tych nie myj w gorącej wodzie i nie pierz w pralce. W przypadku uszkodzeń wymieniaj filtry na nowe.
5. Sprawdź czy zawór w komorze pływakowej porusza się swobodnie. W razie potrzeby wyczyść go (rys.16). W celu sprawdzenia działania pływaka podnieś zespół silnikowy i potrząśnij nim.
6. Regularnie sprawdzaj czystość filtra HEPA 13. Filtr można myć pod bieżącą wodą. Po dłuższym okresie użytkowania filtr utraci swoje właściwości. Wymień go wtedy na nowy.
7. Zmontowane rury ssące wraz z wyposażeniem możesz parkować na odkurzaczu umieszczając zaczepek do parkowania (H8) w gnieździe do parkowania (A9). Przystawkę szczelinową możesz umieścić w drugim końcu zaczepek (H8).

## DANE TECHNICZNE

**Parametry techniczne podane są na tabliczce znamionowej produktu.**

**Maksymalny poziom hałasu:**  $L_{WA} = 81$  dB

**Długość przewodu sieciowego:** 6 m



**UWAGA! Firma MPM agd S.A. zastrzega sobie możliwość zmian technicznych.**

## PRAWIDŁOWE USUWANIE PRODUKTU (zużyty sprzęt elektryczny i elektroniczny)



Oznaczenie umieszczane na produkcie wskazuje, że produktu po upływie okresu użytkowania nie należy wyrzucać z innymi odpadami pochodzącymi z gospodarstw domowych. Zużyty sprzęt może mieć szkodliwy wpływ na środowisko i zdrowie ludzi z uwagi na potencjalną zawartość niebezpiecznych substancji, mieszanin oraz części składowych. Mieszanie elektroodpadów z innymi odpadami lub ich nieprofesjonalny demontaż może prowadzić do uwolnienia substancji szkodliwych dla zdrowia i środowiska. Zużyte urządzenie należy dostarczyć do punktu odbioru zużytego sprzętu elektrycznego i elektronicznego. W celu uzyskania szczegółowych informacji na temat miejsca oddawania odpadów elektrycznych i elektronicznych użytkownik powinien skontaktować się z gminnym punktem zbierania zużytego sprzętu lub zakładem przetwarzania zużytego sprzętu.

## Szanowny Kliencie!

Dziękujemy za zakup naszego produktu. Mamy nadzieję, że spełni on Twoje oczekiwania i będzie służył Ci przez wiele lat.

W przypadku jakichkolwiek wątpliwości na temat funkcjonowania lub awarii produktu prosimy o kontakt z Serwisem Centralnym. Dołożyliśmy starań, aby procedury reklamacyjne były maksymalnie uproszczone.

### Karta gwarancyjna/Warranty card

nazwa-model/  
name-model

**MOD-22**

Data sprzedaży/  
Date of sale

Podpis sprzedawcy/  
Signature of Seller

Pieczętka sklepu/  
Stamp shop

## JAK POSTĘPOWAĆ W PRZYPADKU REKLAMACJI

### 1. ZADZWOŃ

W razie awarii urządzenia skontaktuj się z naszym Serwisem Centralnym pod numerem telefonu (89) 623 11 00 od poniedziałku do piątku w godzinach 7.00-15.00.

### 2. ZAPAKUJ

Po uwzględnieniu reklamacji zapakuj uszkodzony produkt w oryginalne lub zastępcze opakowanie, które jest niezbędne w czasie transportu. Dołącz kartę gwarancyjną, dowód zakupu oraz krótką notatkę na temat ujawnionej usterki wraz z podaniem numeru kontaktowego.

W przypadku pytań lub wątpliwości prosimy o kontakt z Serwisem Centralnym:

12-100 Szczytno,  
Korpele 71,  
(22) 380 52 40

serwis@mpm.pl  
www.mpm.pl

Przesyłki są odbierane i dostarczane do Serwisu Centralnego na adres: Korpele 71, 12-100 Szczytno na nasz koszt (dotyczy napraw gwarancyjnych) **za pośrednictwem firmy kurierskiej wskazanej przez Serwis Centralny.**

### 3. ODBIERZ

W terminie 14 dni od daty dostarczenia produktu do naprawy pracownik serwisu skontaktuje się z Tobą i odeśle naprawione urządzenie nieodpłatnie (dotyczy zasadnych napraw gwarancyjnych).

**Przed zgłoszeniem reklamacji prosimy o zapoznanie się z warunkami gwarancji.**

**Zapoznałem się i akceptuję warunki niniejszej gwarancji.**

Czytelny podpis kupującego/  
Legible signature of the buyer

## WARUNKI GWARANCJI

---

1. Gwarancji udziela się na okres 24 miesięcy od daty zakupu. Ujawnione w tym okresie wady będą usuwane bezpłatnie przez Gwaranta w terminie ustawowym lub 14 dni liczonym od daty dostarczenia produktu do Gwaranta w szczególnych wypadkach termin wydłuża się do 30 dni. Okres gwarancyjny przedłuża się o czas naprawy. **Gwarancja nie wyłącza, nie ogranicza ani nie zawieszają uprawnień kupującego wynikających z przepisów o rękojmi za wady rzeczy sprzedanej.**
  2. Przez naprawę gwarancyjną rozumie się wykonanie przez Gwaranta czynności o charakterze specjalistycznym, właściwym dla usunięcia wady objętej gwarancją. Naprawa gwarancyjna nie obejmuje czynności przewidzianych w instrukcji obsługi, do wykonania których zobowiązany jest użytkownik we własnym zakresie i na własny koszt, np.: zainstalowanie, sprawdzenie działania, itp.
  3. **GWARANCJĄ NIE SĄ OBJĘTE:**
    - a) sznury połączeniowe, wtyki, gniazda, węże ssące, baterie, akumulatory, nożyki itp.;
    - b) uszkodzenia mechaniczne, termiczne, chemiczne i wszystkie inne spowodowane działaniem bądź zaniechaniem użytkownika albo działaniem siły zewnętrznej (przepięcia w sieci, przekroczone temperatury otoczenia, wyładowania atmosferyczne, używanie niezgodnych z instrukcją obsługi środków eksploatacyjnych lub czyszczących, uszkodzenia spowodowane przez obce przedmioty, które dostały się do wnętrza, np.: wilgoć, korozja, pył, itp.);
    - c) uszkodzenia powstałe wskutek naturalnego częściowego lub całkowitego zużycia zgodnie z właściwościami albo przeznaczeniem sprzętu; żarówki
    - d) uszkodzenia wynikłe na skutek:
      - przeróbek i zmian konstrukcyjnych dokonywanych przez użytkownika lub osoby trzecie;
      - okoliczności, za które nie odpowiada ani wytwórca, ani sprzedawca, a w szczególności na skutek niewłaściwej lub niezgodnej z instrukcją instalacji, użytkowania albo innych przyczyn leżących po stronie użytkownika lub osób trzecich (używania NIEORYGINALNYCH materiałów lub akcesoriów),
        - nieprawidłowego transportu;
      - e) celowe uszkodzenie sprzętu;
      - f) uszkodzenia elementów ze szkła, ceramiki;
      - g) czynności konserwacyjne.
  4. Reklamującemu przysługuje prawo do wymiany sprzętu na nowy, w przypadku gdy:
    - a) Serwis Centralny stwierdzi na piśmie, że usunięcie wady jest niemożliwe,
    - b) naprawa nie jest wykonywana w terminie wymienionym w pkt. 1 lub innym terminie, uzgodnionym na piśmie z reklamującym,
  5. Reklamowany sprzęt może zostać przesłany na koszt gwaranta zwykłą przesyłką pocztową po wcześniejszym uzgodnieniu tego faktu z gwarantem.
  6. Sprzęt dostarczany do Serwisu Centralnego powinien być czysty. Serwisant może odmówić przyjęcia do naprawy sprzętu brudnego lub oczyścić go na koszt nabywcy.
  7. Faktyczną datę naprawy gwarancyjnej Serwis Centralny poświadcza w karcie gwarancyjnej.
  8. Uprawnienia z tytułu udzielanej gwarancji mogą być realizowane jedynie po przedstawieniu przez użytkownika WAŻNEJ karty gwarancyjnej wraz z dowodem zakupu. Samowolne zmiany wpisów w karcie gwarancyjnej lub dokonywanie naprawy we własnym zakresie powoduje utratę gwarancji.
  9. Karta gwarancyjna jest ważna na terytorium Polski.
  10. Urządzenia marki Sam Cook mają zastosowanie do użytkowania przez konsumenta wyłącznie w gospodarstwie domowym, chyba że mają inne przeznaczenie np. witryna handlowa. Użytkowanie sprzętu niezgodne z przeznaczeniem spowoduje utratę gwarancji.
  11. Uszkodzenie lub usunięcie tabliczki znamionowej z urządzenia może spowodować utratę prawa gwarancji
- Karta gwarancyjna bez wpisanej nazwy urządzenia, typu, modelu, daty sprzedaży, czytelnego stempla sklepu, a także czytelnego podpisu kupującego jest NIEWAŻNA.**



**Data naprawy/**  
*Date of repair*

**Numer naprawy/**  
*Number repair*

**Opis wykonywanych czynności oraz  
wymienionych części/**  
*Description of activities performed and  
specific parts*

**Pieczętka punktu  
serwisowego/**  
*Stamp service point*

**Numer seryjny/**  
*Serial number*

## SAFE OPERATING INSTRUCTION

- ▶ Read the manual carefully before use
- ▶ Always take a plug from a socket when you are not using the device or before you start any cleaning activities
- ▶ Before the first use check if mains is suitable for the vacuum cleaner
- ▶ Do not hang the wire on sharp edges and do not let it touch hot surfaces
- ▶ Never draw the wire in order to disconnect the vacuum cleaner from mains.
- ▶ Never leave a device in operation without supervision
- ▶ Take special precautions if there are children nearby
- ▶ Do not let the vacuum cleaner to move on the wire as it can cause the damage of isolation cover of the wire
- ▶ The vacuum cleaner must not be used without a water filter in case of dry cleaning!
- ▶ Broken device must not be used, also if the wire or plug is damaged – in such case have the device repaired in an authorised service point
- ▶ Do not use the device if it has been dropped or if any of its parts has been broken. Have it repaired in an authorised service point.
- ▶ Do not use the device if you suspect any technical damages.
- ▶ The use of accessories not recommended by the manufacturer may cause the device damage, body injuries or fire.
- ▶ Take special precautions when you Hoover the stairs.
- ▶ If you notice that a liquid leaks from a water filter container, the device must be switched off immediately
- ▶ Do not put the device, the wire or the plug into water or other liquids – the wire and the plug must be dry at all times
- ▶ Do not use the vacuum cleaner to remove flammable and corrosive liquids, dusts that are hazardous to people health, solvents, matches, ash, cigarettes butts, sharp objects and objects whose temperature is higher than 60°C, because it may cause a danger of explosion or fire
- ▶ Do not Hoover if there are flammable liquids or substances nearby.
- ▶ With regard to vacuum cleaner's case made from artificial materials, keep the device far from all sources of warmth (radiators, heaters etc.)
- ▶ Do not block inlets or outlets of the vacuum cleaner
- ▶ After each use the container should be emptied, cleaned and dried. To dry the interior of tubes and hose, the device should suck in dry air for a while. This allows avoiding an unpleasant smell and scent.

- When dry vacuum cleaning with the water filter head, do not use the vacuum cleaner without water.
- Do not vacuum people or pets, and take particular care not to bring the nozzle close to your eyes or ears.
- Do not vacuum without filters or if they are damaged.
- Do not hold or connect the device with wet hands.
- Check the suction hose, pipes and nozzles – remove debris inside.
- Move the vacuum cleaner carefully over thresholds and other uneven surfaces so as not to cause excessive movement of the water in the tank. This could cause a small amount of water to be ejected outside the unit.
- Do not allow the vacuum cleaner to overturn or flood with water during operation.
- Always ensure that all parts of the appliance are correctly fitted before starting work.
- Do not use the device for purposes other than those for which it was intended.
- Switch off the vacuum cleaner before replacing equipment.
- The equipment is not designed to operate using external timers or a separate remote control.
- Do not use the pump when the liquid tank is empty or when you are not using the wash or wet cleaning functions. This may result in its aeration. If the pump is switched on without water, it will start to heat up, the automatic safety system will cut off the power supply to the pump. The pump will not be able to start until it has cooled down.
- The vacuum cleaner is designed for home use only.
- Do not use the appliance outdoors.
- This appliance is not intended for use by children under 8 years of age and individuals with reduced physical, sensory or mental capabilities, or lack of experience and knowledge, unless they have been given supervision or instruction concerning use of the appliance in a safe way and if they understand the hazards involved. Cleaning and user maintenance shall not be carried out by children without supervision.
- Store the appliance and its cord out of reach of children under 8 years of age.
- In order to ensure your children's safety, please keep all packaging (plastic bags, boxes, polystyrene etc.) out of their reach.
- Ensure that children do not play with the appliance.
- **WARNING! Do not allow small children to play with the foil as there is a danger of suffocation!**

- ▶ Make sure that all materials and surfaces are suitable for wet cleaning or washing. Especially in case of delicate, hand-woven carpets you should make a trial on a small area.
- ▶ Use only a shampoo recommended by a producer.
- ▶ If liquid container is empty or if you do not use washing or wet cleaning function, do not use the pump. If the pump is switched on without water, it will get warmer and warmer and an automatic safety system will cut off the pump from electricity. The pump will not start until it gets cooler.

## ELECTROSTATICS

Vacuuming certain surfaces in low humidity conditions may cause the unit to become slightly electrified. This is a natural phenomenon, which does not damage the device and is not a defect. In order to minimise this phenomenon, it is recommended to: discharge the device by frequently touching metal objects in the room with the pipe, increase the air humidity in the room, use generally available anti-electrostatic agents.

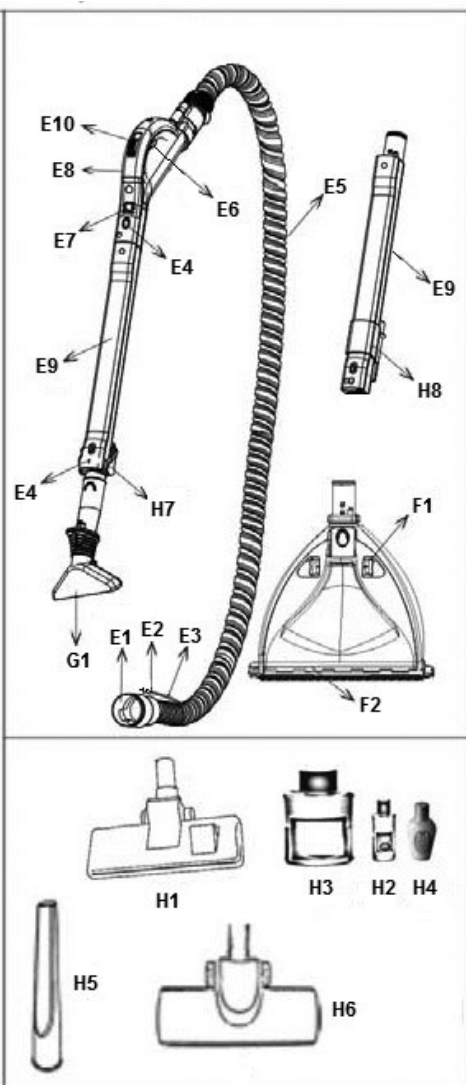
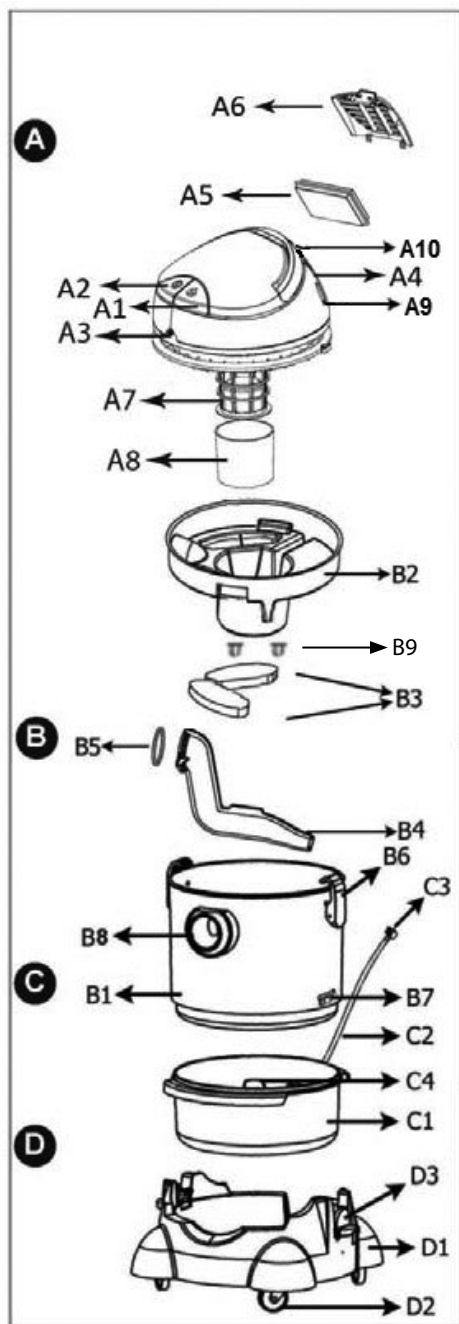

**A. Engine's set.** This section includes an engine, a switch and operating elements. Upper part of this section constitutes HEPA filter used to filter out dust and other small parts from the air that is blown out. Under a foam filter there is a big, plastic float which, as the container fills up, raises and cuts off vacuum at the same time informing about a necessity to empty the container.

- A1 – Pump switch
- A2 – Hoover switch
- A3 – Connector for a washing liquid hose
- A4 – HEPA filter socket
- A5 – HEPA filter
- A6 – Cover of HEPA filter case
- A7 – Float chamber
- A8 – Foam filter
- A9 – Docking station socket
- A10 – Carrying handle

**B. Container.** The container section is a middle part of a vacuum cleaner, used as a container to collect dust and dirty water. This section is attached to engine's set with clamps. A container for a shampoo and clean water (washing liquid) is located under the water filter container.

- B1 – Container
- B2 – Water filter element
- B3 – Water filter sponge
- B4 – Water filter tube
- B5 – Rubber gasket
- B6 – Clamps
- B7 – Locks sockets
- B8 – Sucking inlet
- B9 – Rubber caps for the water filter head

**C. Washing liquid container.** Washing liquid container has a shampoo and clean water. When the pump works, shampoo and water are taken from the tank. Liquid going from the container through a hose is sprayed. Liquid container is situated between a water filter container and a base with wheels.

- C1 – Washing liquid container
- C2 – Short washing hose
- C3 – Short washing hose connector
- C4 – Indicator of water level

**D. A base with wheels.**

- D1 – Base
- D2 – Wheels
- D3 – Lock

**E. Hose.** This section includes a sucking hose with a handle and sucking tubes. Sucking attachments connected with container's set through putting the hose into sucking inlet. Sucking tubes are jointed with each other and then connected to a handle. The handle has washing liquid feeder and sucking power regulation. The hose can be put on engine's set with the use of hanger.

- E1 – Element fixing a sucking hose
- E2 – Element fixing a washing hose
- E3 – Washing liquid hose
- E4 – Lock the pipe
- E5 – Sucking hose
- E6 – Liquid feeder lever
- E7 – Sucking power regulation
- E8 – Handle
- E9 – Sucking tubes (2)
- E10 – Slider lock lever dispenser

**F. Washing tip.** It is used for sucking liquids from carpets, rugs and floors. This attachment also sprays a washing liquid. In case of hard floor surfaces the washing tip must be used together with an attachment.

- F1 – Washing tip.
- F2 – Attachment for hard surfaces.

**G. Tip for delicate wet washing.** This tip is suitable for cleaning furniture upholstery, curtains etc. and for sucking liquid from narrow areas.

- G1 – Tip

#### **H. Additional accessories.**

- H1 – Carpet and floor hand
- H2 – Air refresher
- H3 – Shampoo
- H4 – Anti-foaming agent
- H5 – Narrow attachment
- H6 – Turbo brush
- H7 – Integrated brush
- H8 – Crevice tool handle / docking station clip

### **BEFORE FIRST USE**

1. Remove the appliance from the box. Remove all plastic sheets, bags and styrofoam inserts.
2. During unpacking check if there are all parts and if they are not damaged.
3. Make sure that your mains power supply corresponds to the voltage stated on the rating plate.

1



2

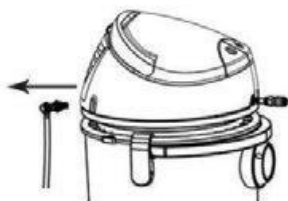

3



4



5

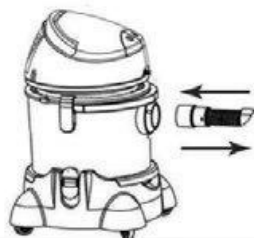

6



7

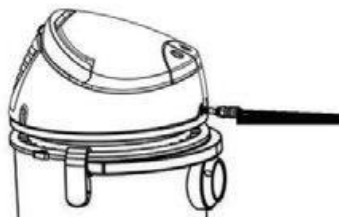

8

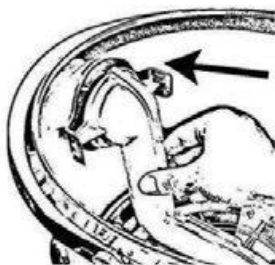



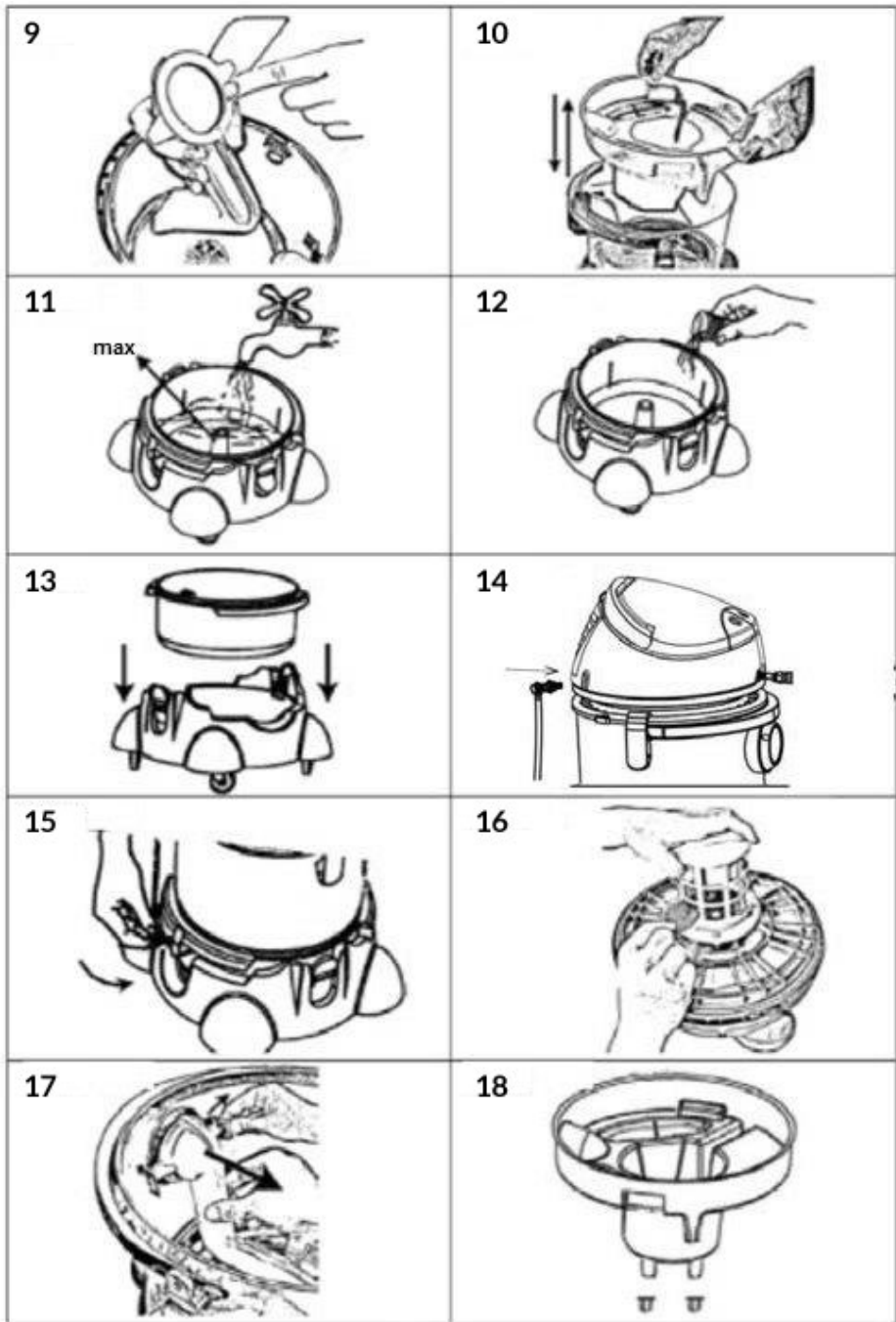

1. Disconnect a short washing hose (C2), located between washing liquid container (C1) and engine's set and carefully take it from the connector (PIC.1,2).
2. Disengage the clamps (B6) (PIC.3). Lift an engine's set with the use of fixed handle and take water filter element off (B2).
3. Release locks (D3) from the base and lift water filter container (B1) and washing liquid tank (C1) (PIC.3).
4. Mount the wheels (D2) on the underside of the base (D1) if they have not been mounted already.
5. Make sure that a foam filter (A8) is fixed in a float chamber (A7) (PIC.4).
6. Fix a water filter tube (B4) (PIC. 8), through a rubber gasket (B5) (PIC.9).
7. Put washing liquid tank (C1) on a base (D1), fix the water filter container (B1) and block the locks (D3).
8. Within the head (B2), install the water filter sponges (B3) and 2 pieces of rubber plugs (B9) on the tabs with holes, on the lower part of the water body (B2) fig.18.
9. Next put the water filter tank (B2) on the water container (B1) (PIC.11).
10. Put engine's set on the container and fix using clamps (B6).
11. To fix the sucking hose (E5), put a fastening element (E1) to sucking inlet (B8).

## USING THE APPLIANCE

To ensure the highest comfort and safety a vacuum cleaner has been equipped with a water filter. It is a specially designed device whose role is to absorb the tiniest particles of dust and dust mites with the use of physical properties of water. Principle of water filter operation is that the air sucked into the vacuum cleaner goes through a water container, leaving all dust and dust mites in it.

### DRY CLEANING (WITH WATER FILTER HEAD)

1. Make sure that the device is disconnected from mains.
2. Disengage the clamps (D6) and lift an engine's set using a handle.
3. Take a water filter element (B2) off (PIC.10) and fill it with clean water (max. 2l).
4. Put a water filter element (B2).
5. Put an engine's set back on the device and lock the clamps.
6. Connect a sucking hose (E5) (PIC.5), using a fixing element (E1) to sucking inlet of the vacuum cleaner (B8).
7. Additional accessories can be connected to sucking tube (E9) or directly to a handle (E8) depending on what you are going to do.
8. Connect the device to the mains.
9. Use a switch (A2) to switch a vacuum cleaner on.
10. If the vacuum cleaner sucks in a substance that will foam the water in the water filter, immediately turn off the vacuum cleaner, unplug the power cord and add 2 or 3 drops of the defoamer (H4) to the water in the water bin. Resume vacuuming. If foaming persists, change the water in the water bin.

**CAUTION! For a fresh scent in the vacuumed room, sprinkle the HEPA 13 filter with a little air freshener (H2).**

**WARNING! If liquid container is empty or if you do not use washing or wet cleaning function, do not use the pump.**

**WARNING! Do not ever vacuum wet floors with your vacuum cleaner (in dry cleaning mode)**

**Using the equipment described above you can clean:**

- **Floor and carpet head (H1)** – used to remove dust from carpets, rugs and hard floor surfaces. It is equipped with rings allowing easier handling and a button. After pressing the button you can adjust the head for hoovering hard surfaces, for example floors, parquets.
- **Narrow attachment (H5)** – used to clean places that are not easily accessible.
- **Turbo brush (H6)** – for cleaning carpets, fitted carpets.
- **integrated brush (H7)** - thanks to its position on the suction pipe, it is instantly accessible and saves time. To use it, remove the current equipment from the end of the tube and rotate the brush 180° until the lock engages.

**CAUTION! To disconnect the suction pipes and equipment, press the pipe lock button (E4) located on the suction pipe and/or handle.**

### WET WASHING AND CLEANING

1. Make sure that the device is disconnected from mains.
2. Lift an engine's set above the container. Make sure that a filter (A8) is mounted.
3. Lift water filter element (B2) and container (B1).
4. Remove the water filter tube (B4), as its presence during wet vacuuming can cause foaming. Put the rubber stoppers (B9) on the tabs with holes, on the lower part of the water body (B2) fig.18.
5. Pour clean water into the washing liquid container (in order to check its level use the indicator of water level (C4) and shampoo (quantity of a shampoo has been given on a bottle).

**ATTENTION! When using a function of surface washing do not put water into the water filter container (B1).**

6. Reinstall the container (B1) so that the suction inlet (B8) is on the opposite side to the short washing hose socket in the washing liquid tank. Then lock the locks (D3), install the body (B2) in the container (B1). Fit the motor unit and lock the locks (B6).
7. Connect a short washing hose (C2) to washing liquid tank (C1) (PIC. 15) and to the connector at the back of engine's set (PIC.14).
8. Connect sucking hose (E5) to sucking inlet (B8) and sucking tubes (E9).
9. Connect fixing element (E2) to connector for a washing liquid hose (A3)
10. Connect washing tip (F1) to sucking tubes or directly to the handle. A tip for delicate cleaning (G1) can be connected only to the handle. To wash carpets, rugs and to wash a floor use a normal tip. To wash armchairs, sofas, curtains, car upholstery etc. use a tip for delicate wet cleaning, attaching it directly to the handle.
11. Connect the device to the mains.
12. In order to switch on a pump press a pump switch (A1).
13. Press liquid feeder lever (E6). Water and shampoo (washing liquid) are pumped from a liquid container with a pump and sprayed on cleaned surface with a tip. The liquid gets into fibres and dissolve even permanent dirt. Wait at least three minutes to let shampoo to be absorbed.
14. Switch off the pump with a switch (A1).
15. Press a vacuum cleaner switch (A2) in order to start sucking function and move the tip on the floor surface. When washing upholstery, suction of dirty water and spraying of a liquid mixture may take place at the same time.

16. If foam starts flowing from the container (B1) switch off the device immediately and empty the container from dirty water. Also, check a quantity of washing liquid in a liquid container (C1). To reduce the foaming add to the container (B1) a few drops of antifoam (H4).

**WARNING! Never add antifoam agent to container (C1)**

17. When the container is full of dirty water, the float will automatically block suction and the engine will start to work louder. In such case, switch off the vacuum cleaner and the pump immediately, take a plug from a socket, take a sucking hose (E5) from a handle (B8), and washing liquid hose (E3). Take an engine's set off and empty the container.

18. If you want to clean hard floors, for example covered with tiles, marble etc put hard floors attachment (F2) on a washing tip (F1). With the use of tip (F1) you can suck for example water which has leaked from a dishwasher or washing machine or water left after fridge or freezer defrosting.

**ATTENTION! Use of the vacuum cleaner that will be not-compliant with the instructions above, may cause production of too big quantity of froth, which will overflow through HEPA filter. If such thing happens, switch the device off, take the plug from a socket, empty the water container, clean water filter tank and dry it. Next take also HEPA filter out and dry it. Wash a foam filter located in float section and leave it to dry. Wait about 2 hours to let froth from the engine dry off.**

## CLEANING AND MAINTENANCE

1. Before each cleaning, make sure that the device is disconnected from mains.
2. After every use, empty the water in the transparent water tank and clean and dry the tank. Do not ever leave your vacuum cleaner with liquid and dirt in it for hygienic purposes and extending the life of your vacuum cleaner.
3. Pull and remove the water filter body. It can be washed with warm and soapy water or under tap water. Let filter dry before replacing it.
4. Filter (A8) and (B3) can be washed in warm water with some soap or in running water. It should be dried properly before it is put on float chamber again.

**ATTENTION! Filters must not be cleaned in hot water or washed in a washing machine.**

5. Check if a valve in float chamber can be moved easily. If necessary, clean it. In order to check if the float works properly lift the engine's set and shake it.
6. The cleanness of HEPA 13 filter should be checked periodically. It should be replaced after a certain time of usage when it loses its qualities.
7. You can dock the assembled suction tube and accessories on the hoover by placing the docking clip (H8) in the docking slot (A9). You can place the slot attachment at the other end of the clip (H8).

## TECHNICAL DATA

The technical parameters are given on the data plate of the product

Maximum noise level:  $L_{WA} = 81$  dB

Power cord length: 6 m



**NOTE! MPM agd S.A. reserves its right to modify the technical data.**

## PROPER DISPOSAL OF THE PRODUCT (waste electrical and electronic equipment)

### Poland



Marking on the product indicates that after the service-life of the product expires, it should not be disposed with other type of municipal waste. Used equipment may have a negative impact on the environment and health of people due to potentially containing hazardous substances, mixtures and components. Mixing electric waste with other types of waste or disassembling those in an unprofessional manner may cause a release of substances that are hazardous to the environment and health. Used equipment should be handed-over to a point for collection of electric waste. In order to obtain detailed information regarding the electric waste collection points, the user should contact the municipal point of electric waste collection or used equipment processing department.

## УКАЗАНИЯ ПО ТЕХНИКЕ БЕЗОПАСНОСТИ ПРИМЕНЕНИЯ УСТРОЙСТВА

- ▶ Перед применением необходимо внимательно прочитать настоящую инструкцию по обслуживанию.
- ▶ Всегда вынимайте штепсельную вилку из гнезда электропитания, когда не пользуетесь пылесосом или перед началом какой-либо работы, связанной с техническим уходом или чисткой пылесоса.
- ▶ Перед первым применением проверьте, соответствует ли пылесосу напряжение в сетевой розетке.
- ▶ Не вешайте провода на острых краях и не позволяйте, чтобы он касался горячих поверхностей.
- ▶ Никогда не тяните за сетевой провод, чтобы отключить устройство от источника электрического питания.
- ▶ Никогда не оставляйте включённого пылесоса без надзора.
- ▶ Соблюдайте особую осторожность, когда вблизи пылесоса находятся дети.
- ▶ Не позволяйте, чтобы пылесос передвигался по проводу электрического питания, поскольку это может привести к повреждениям изоляционной оболочки провода.
- ▶ Пылесоса нельзя применять без водного фильтра !
- ▶ Не пользуйтесь поврежденным устройством, а также тогда когда поврежден сетевой канал или штепсельная вилка – в таком случае отдайте устройство на ремонт в авторизованный пункт сервисного обслуживания.
- ▶ Не пользуйтесь устройством, если оно было уронено, а какая-либо из его частей была повреждена. Отдайте устройство на ремонт в авторизованный пункт сервисного обслуживания.
- ▶ Не пытайтесь пользоваться пылесосом в случае возникновения подозрений о каком-либо техническом повреждении.
- ▶ Применение дополнительных аксессуаров, которые не были рекомендованы изготовителем, может привести к повреждению устройства, повреждениям тела или к возникновению пожара.
- ▶ Соблюдайте особенную осторожность во время работы с пылесосом на лестнице.
- ▶ В случае обнаружения вытечки жидкости из емкости водного фильтра, необходимо устройство тотчас же выключить.

- Запрещается погружать устройство, провод электрического питания или штепсельную вилку в воду или в другие жидкости сетевой провод и штепсельная вилка должны всегда быть сухими.
- Запрещается применять пылесос для собирания легковоспламеняющихся и коррозионных жидкостей, пыли с угрозами для здоровья, растворителей, спичек, пепла, окурков сигарет, масел, острых предметов, а также таких, температура которых превышает 600С, поскольку это может привести к серьезной угрозе взрыва или к пожару.
- При сухой уборке с использованием корпуса водяного фильтра нельзя использовать пылесос без воды.
- Не пылесосьте пылесосом людей или животных и будьте особенно осторожны, не приближайте всасывающие наконечники к глазам и ушам.
- Не пылесосьте без фильтров или с поврежденными фильтрами.
- Не держите и не подключайте устройство к сети мокрыми руками.
- Проверьте всасывающий шланг, трубы и насадки - находящийся внутри мусор удалите.
- Через пороги и другие неровности пола пылесос следует перевозить осторожно, чтобы избежать излишнего волнения воды в емкости. Это могло бы стать причиной выброса небольшого количества воды наружу.
- Во время работы не переворачивать пылесос и не заливать воду.
- Перед началом работы всегда проверяйте, чтобы все элементы устройства были правильно установлены.
- Не используйте устройство для целей, для которых оно не предназначено.
- Перед заменой принадлежностей следует выключить пылесос.
- Прибор не предназначен для работы с внешним временным выключателем или отдельной системой дистанционного управления.
- Не используйте насос, если резервуар для жидкости пуст, или когда вы не пользуетесь функцией стирки или влажной уборки. Это может вызвать попадание воздуха в него. Если включить насос без воды, он начнет нагреваться, автоматическая система безопасности отключит питание насоса. Насос не запустится, пока не остынет.
- Не пользуйтесь пылесосом поблизости легковоспламеняющихся жидкостей и веществ.
- Ввиду того, что корпус пылесоса изготовлен с пластмассовых материалов, необходимо держать устройство вдали от всяких источников тепла (радиаторов, калориферов, печек и т. п.).

- ▶ Не закупоривайте входных и выходных отверстий пылесоса.
- ▶ Каждый раз после применения устройства, его необходимо освободить от собранного мусора, очистить и осушить емкость. Чтобы осушить внутренность труб и шланга, устройство должно в какой-то момент времени всасывать сухой воздух. Это позволяет избежать неприятного возникновения запаха и зловония.
- ▶ Пылесос предназначен исключительно для домашнего употребления.
- ▶ Устройство предназначено только для домашнего употребления.
- ▶ Храните устройство и его провод в месте, недоступном для детей до 8 лет.
- ▶ Не позволяйте детям играть прибором.
- ▶ Данным оборудованием могут пользоваться дети в возрасте старше 8 лет и люди с ограниченными физическими и умственными возможностями, а также люди без опыта и знания оборудования, под присмотром или с инструктажем по безопасному использованию оборудования так, чтобы угрозы, связанные с этим, были понятны. Дети без присмотра не должны проводить очистку и уход по оборудованию.
- ▶ **ОСТОРОЖНО! Не разрешайте детям играть с пленкой. Опасность удушья!**
- ▶ Когда бачок для жидкости является пустой или когда не пользуетесь функцией стирки или чистки мокрым способом, не применяйте насоса. Если насос будет включен без воды, то начнет нагреваться, автоматическая система безопасности обесточит питание насоса. Насос не сможет запуститься в действие до момента остывания.
- ▶ Убедитесь в том, что все ткани и поверхности годятся для чистки мокрым способом или стирки. Особенно в случае нежных ковров, тканых вручную, выполните пробу на небольшой поверхности.
- ▶ Применяйте только шампунь, который рекомендуется производителем.

## ЭЛЕКТРОСТАТИКА

Уборка пылесосом некоторых поверхностей в условиях низкой влажности может привести к незначительному накоплению статического электричества в устройстве. Это естественное явление, не повреждает устройство, и не является его дефектом. Чтобы свести к минимуму это явление, рекомендуется: разряжать устройство, часто прикасаясь трубой к металлическим предметам в помещении, повышать влажность воздуха в помещении, использовать общедоступные антистатиками.



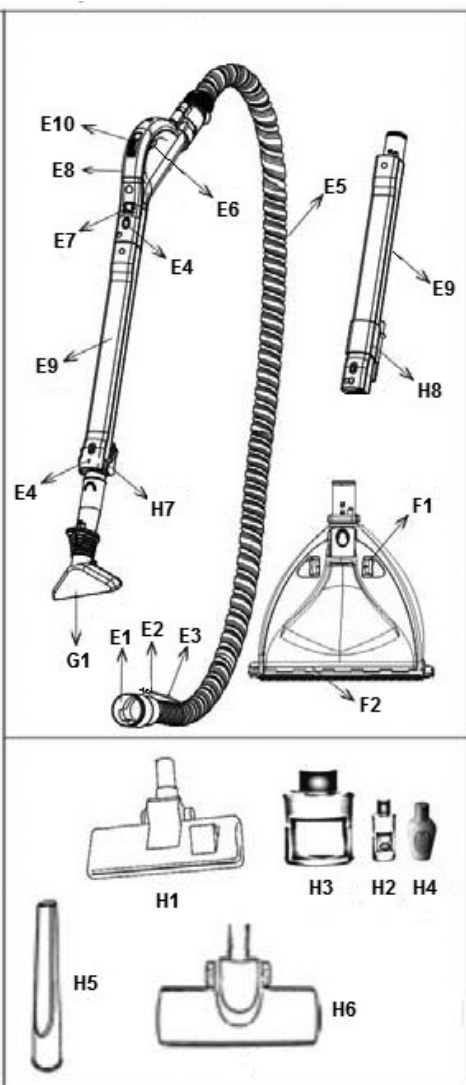
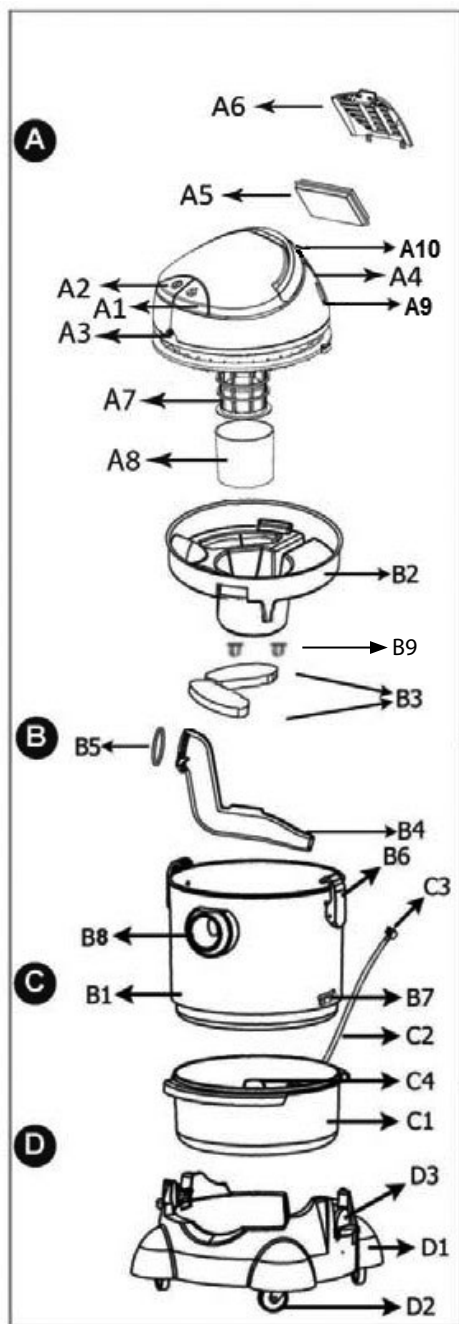

**A. Моторный агрегат.** Эта секция включает в себя двигатель, выключатель и рабочие элементы. Верхнюю часть этой секции представляет собой фильтр HEPA, который служит для отфильтровки пыли и других мелких частиц с выдуваемого воздуха. Под пенным фильтром расположен большой пластмассовый поплавок, который, в меру наполнения емкости, поднимается и отсекает вакуумметрическое давление, тем самым предупреждая о необходимости опорожнения емкости.

A1 – Выключатель насоса

A2 – Выключатель пылесоса

A3 – Соединительный элемент шланга для стиральной жидкости

A4 – Корпус фильтра HEPA

A5 – Фильтр HEPA

A6 – Крышка фильтра HEPA

A7 – Поплавковая камера

A8 – Пенный фильтр

A9 – Гнездо для парковки

A10 – Держатель для переноски

**B. Емкость.** Секцию емкости образует центральная часть пылесоса, служащая для накопления пыли и грязной воды. Эта секция прикреплена к моторному агрегату при посредстве зажимов. Бачок для шампуня и чистой воды (стиральная жидкость) расположен под емкостью водного фильтра.

B1 – Резервуар для воды

B2 – Корпус водного фильтра

B3 – Губка водного фильтра

B4 – Трубка водного фильтра

B5 – Резиновая прокладка

B6 – Зажимы

B7 – Гнезда замков

B8 – Всасывающий впуск

B9 – Резиновые заглушки корпуса водяного фильтра

**C. Бачок на стиральную жидкость.** Бачок для жидкости содержит шампунь и чистую воду. Когда насос работает, шампунь и вода берутся из бачка. Жидкость, которая поступает из бачка сквозь шланг, распыляется. Бачок для жидкости находится между емкостью водного фильтра и основанием с колесиками.

C1 – Бачок для стиральной жидкости

C2 – Короткий стиральный шланг

C3 – Соединительный элемент короткого стирального шланга

C4 – Указатель уровня воды

**D. Основание с колесиками.**

D1 – Основание

D2 – Колесики

D3 – Замок

**E. Шланг.** Эта секция включает в себя всасывающий шланг с захватом, стиральный шланг и всасывающие трубки. Всасывающий шланг соединяется с секцией емкости при по-

средстве введения шланга к всасывающему впуску. Всасывающие трубки соединяется между собой, а затем с захватом.

E1 - Элемент, крепящий всасывающий шланг

E2 - Элемент, крепящий стиральный шланг

E3 - Шланг для стиральной жидкости

E4 - Замок трубы

E5 - Всасывающий шланг

E6 - Рычаг дозатора жидкости

E7 - Регулятор силы всасывания

E8 - Ручка

E9 - Всасывающие трубки (2 шт.)

E10 - Замок ползун диспенсер

**F. Стиральный наконечник.** Стиральный наконечник используется для всасывания жидкостей из ковров, дорожек, полов. С помощью этого наконечника распыляется также стиральная жидкость. В случае твердых полов наконечник используется вместе с приставкой.

F1 - Стиральный наконечник

F2 - Приставка для твердых полов

**G. Наконечник для мягкой чистки мокрым способом.** Этот наконечник соответствует для чистки обивки мебели, штор и т.п., а также для всасывания жидкости с узких поверхностей.

G1 - Наконечник

**H. Дополнительное оснащение.**

H1 - Напольно-ковровая головка

H2 - Освежитель воздуха

H3 - Шампунь

H4 - Пеногаситель

H5 - Щелевая приставка

H6 - Турбощетка

H7 - Встроенная щетка

H8 - Держатель щелевой приставки / зацеп для парковки

## ПЕРЕД ПЕРВЫМ ИСПОЛЬЗОВАНИЕМ

1. Извлеките прибор из коробки, обращая внимание на то, чтобы удалить все пакеты и пенопластовые наполнители.
2. Во время распаковки проверьте, в наличии ли все части и не повреждены ли эти части.
3. Перед тем как включить устройство убедитесь, что напряжение в сети совпадает с параметрами, указанными на заводском щитке устройства.

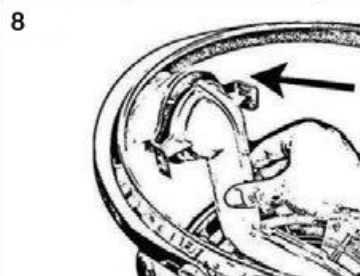
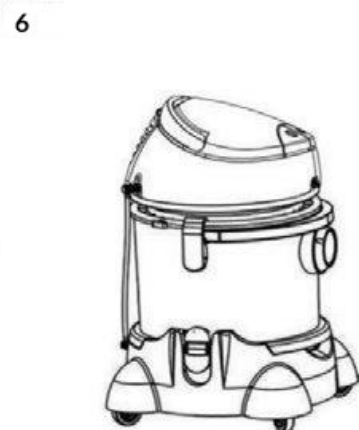
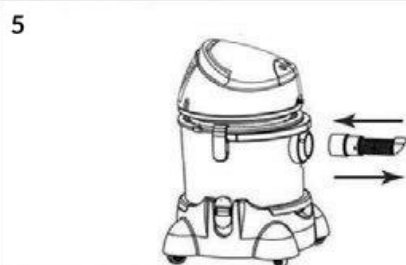
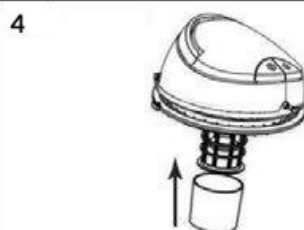
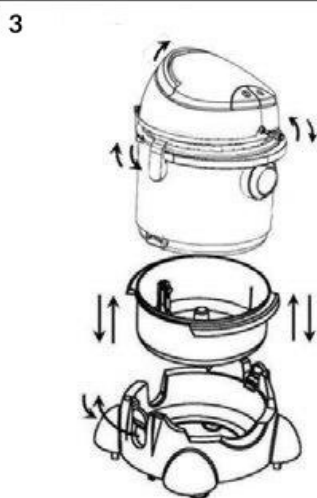
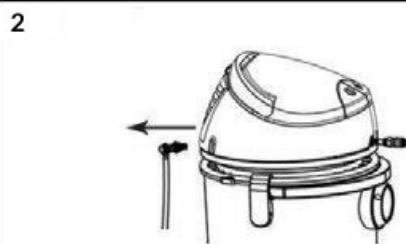
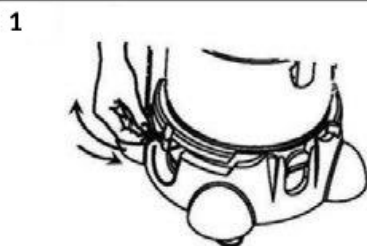

9



10

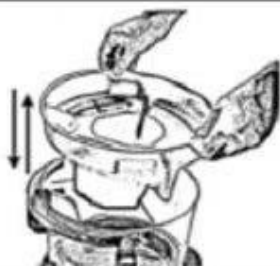

11

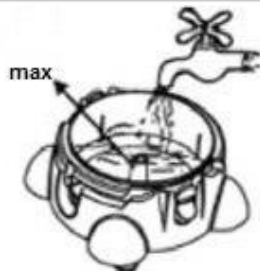

12



13



14

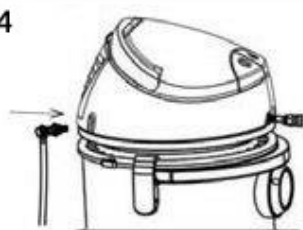

15



16



17



18

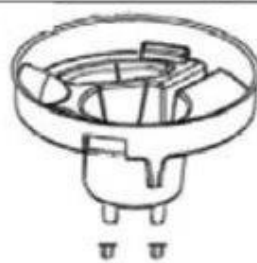

1. Отсоедините краткий стиральный (С2) шланг, размещенный между бачком для стиральной (С1) жидкости и моторным агрегатом, и осторожно вытяните его из соединительного элемента (рис. 1,2).
2. Освободите зажимы (В6) (рис. 3). Поднимите моторный агрегат при помощи прикрепленного захвата и выньте корпус водного фильтра (В2).
3. Освободите замки (D3) с основания и подымите резервуар для воды (В1) фильтра и бачок для стиральной жидкости (С1) (рис. 3).
4. Установите колеса (D2) на нижнюю часть основания (D1), если они ранее не были установлены.
5. Убедитесь в том, что пенный фильтр (А8) заложен на поплавковую камеру (А7) (рис.4).
6. Закрепите трубку водного фильтра (В4) (рис.8) через резиновую прокладку (В5) (рис.9).
7. После этого установите бачок для стиральной жидкости (С1) на основании (D1), наложите резервуар для воды (В1) фильтра и заблокируйте замки (D3).
8. В корпусе (В2) установите губки водяного фильтра (В3) и 2 резиновые заглушки (В9) на выступы с отверстиями на дне емкости для воды (В2), рис. 18.
9. После этого установите корпус водного (В2) фильтра на резервуар для воды (В1) (рис.10).
- 10.Заложите моторный агрегат на емкость и прикрепите с помощью зажимов (В6).
11. Для того, чтобы подсоединить всасывающий шланг (Е5), установите крепящий элемент (Е1) во всасывающем впуске (В8).

## ПРИМЕНЕНИЕ УСТРОЙСТВА

С целью обеспечения высокого комфорта, а также чистоты и безопасности, пылесос был оснащен водным фильтром. Это представляет собой специально спроектированное устройство, которое предназначено для задержки мельчайших загрязнений и сапрофитов, находящихся в воздухе, используя для этой цели физические свойства воды. Принцип действия водного фильтра заключается в том, что воздух, который засосан в пылесос, проникает сквозь емкость с водой, оставляя в ней загрязнения и сапрофиты.

## СУХАЯ ОЧИСТКА ПЫЛЕСОСОМ (С КОРПУСОМ ВОДЯНОГО ФИЛЬТРА)

1. Убедитесь в том, - что устройство отключено от источника электропитания.
2. Освободите зажимы и поднимите моторный агрегат при помощи захвата.
3. Снимите корпус водного фильтра (В2) (рис. 10) и наполните резервуар для воды (В1) чистой водой (максимум 2 л).
4. Заложите обратно на свое место корпус водного фильтра (В2).
5. Наложите моторный агрегат обратно на устройство и зажмите зажимы.
6. Присоедините всасывающий шланг (Е5) (рис. 5) при посредстве крепящего элемента (Е1) к всасывающему впуску пылесоса (В8).
7. Аксессуары дополнительного оснащения можно присоединить к всасывающей трубке (Е9) или непосредственно к захвату (Е8), в зависимости от вида работ, которые будете выполнять.
8. Присоедините провод электропитания к сетевому гнезду.
9. Чтобы включить пылесос, нажмите кнопку (А2).
- 10.Если вода пенистый, добавить несколько капель пеногасителя (Н4) или замените воду.

**ВНИМАНИЕ!** Для обеспечения свежего запаха в помещении, где выполняется уборка пылесосом, фильтр НЕРА 13 sprысните небольшим количеством освежителя воздуха (Н2).

**ВНИМАНИЕ! Не всасывайте жидкости во время чистки сухим способом!**

**ВНИМАНИЕ! Во время чистки сухим способом не применяйте насоса. Не применяйте устройства без установленного пенного фильтра.**

**Применяя вышеназванное оснащение, можно чистить:**

- **Напольно-ковровая головка (Н1)** – служит для устранения пыли с ковров, дорожек и твердых напольных покрытий. Головка оснащена колесиками с целью более легкого передвижения, а также кнопкой. После нажатия кнопки можете приспособить головку к очистке от пыли твердых поверхностей, например, полов, паркетов.
- **Щелевая приставка (Н5)** – служит для чистки труднодоступных мест.
- **Турбощетка (Н6)** – предназначена для эффективной очистки таких поверхностей как ковры, ковровые покрытия
- **Встроенная щетка (Н7)** - установка щетки на всасывающей трубе дает быстрый доступ к труднодоступным для уборки местам и экономит время. Чтобы ею воспользоваться, следует снять установленный на конце трубы аксессуар, надеть щетку и повернуть ее на 180° до момента срабатывания блокировки.

**ВНИМАНИЕ! Для отсоединения всасывающих труб и оснащения следует нажать кнопку блокировки трубы (Е4), находящуюся на всасывающей трубе либо держателе.**

#### **СТИРКА И ЧИСТКА МОКРЫМ СПОСОБОМ**

1. Убедитесь в том, что устройство отключено от источника электропитания.
2. Поднимите моторный агрегат над емкостью. Убедитесь в том, что пенный фильтр (А8) является установленным.
3. Поднимите корпус водного фильтра (В2) и резервуар для воды (В1).
4. Снимите трубку водяного фильтра (В4), так как ее наличие во время влажной уборки может вызвать пенообразование. Установите резиновые заглушки (В9) на выступы с отверстиями на нижнюю часть водяного корпуса (В2), рис. 18.
5. В бачок для стиральной жидкости (С1) влейте чистую воду (с целью проверки уровня наполнения, воспользуйтесь показателем уровня воды С4) и шампунь (количество шампуня представлено на бутылке). Расположите бачок для стиральной жидкости на основании с колесиками.

**ВНИМАНИЕ! Во время пользования функцией стирки поверхностей, не вливайте воду в резервуар для воды (В1) водного фильтра.**

6. Присоедините короткий стиральный шланг (С2) к бачку для стиральной жидкости (С1) и к соединительному элементу сзади моторного агрегата (рис. 14,15).
7. Присоедините всасывающий шланг (Е5) к всасывающий впуск (В8) (рис.5). Присоедините всасывающие трубки (Е9).
8. Элемент, крепящий стиральный шланг (Е2), присоедините к соединительному элементу (А3) на моторном агрегате (рис.7).
9. Соедините стиральный наконечник (F1) с всасывающими трубами или непосредственно с ручкой (Е8). Наконечник для мягкой чистки (G1) можете соединить только с ручкой. Для стирки ковров, дорожек и мойки полов используйте обычный наконечник. До стирки кресел, диванов, штор, обивки автомобильного салона и т.п. используйте наконечник для мягкой чистки мокрым способом, прикрепляя его непосредственно к ручки.

10. Присоедините провод электропитания к сетевому гнезду.
11. С целью запуска насоса, нажмите кнопку включателя насоса (A1).
12. Для распыления шампуня поверхностей нажмите на рычаг дозатора жидкости (E6). Рычаг можно запереть путем перемещения рычага - замок (E10). В этом положении моющая жидкость будет продолжать вытекать через сопло. Вода и шампунь (стиральная жидкость) накачиваются из бачка для жидкости с помощью насоса, распыляются через наконечник на очищаемую поверхность. Жидкость вникает между волокнами, растворяя даже наиболее твердую грязь. Подожди, по крайней мере, три минуты, чтобы шампунь полностью впитался.
13. Выключите насос при посредстве кнопки (A1).
14. Нажмите включатель пылесоса (A2) с целью введения в действие функции всасывания и перемещайте наконечник по поверхности. В случае чистки обивки, всасывание грязной воды и распыление смеси жидкостей можно осуществлять одновременно.
15. Когда из резервуара для воды (B1) начнет выходить пена, необходимо немедленно выключить устройство и опорожнить емкость от грязной воды. Одновременно проверьте количество стиральной жидкости в бачке для жидкости (C1). Вы можете добавить несколько капель пеногасителя (H4) в резервуар для воды (B1).

**ВНИМАНИЕ! Никогда не добавляйте пеногасителя в бачок для стиральной жидкости.**

**ВНИМАНИЕ! Чтобы осушить внутренность трубок и шланга, устройство должно в течение минуты всасывать сухой воздух. Это помогает предотвратить возникновение неприятных запахов.**

16. Когда емкость заполнится грязной жидкостью, поплавков автоматически заблокирует функцию всасывания, а двигатель начнет работать громче. В таком случае немедленно выключите пылесос и насос, вытяните штепсельную вилку из сетевой розетки, выньте всасывающий шланг (E5) из захвата (E8) и шланг для стиральной жидкости (E3). Снимите моторный агрегат и опорожните емкость.
17. Для чистки твердых полов, например, покрытых плитками, мрамором и т.п., на стиральный наконечник (F1) заложите приставку, предназначенную для чистки твердых полов (F2). При использовании наконечника (F1) можете, например, собрать воду, разлитую из посудомоечной машины или стиральной машины, или воду, разлитую после размораживания холодильника или морозильника.

**ВНИМАНИЕ! Применение пылесоса не в соответствии с вышеприведенной инструкцией может привести к возникновению большого количества пены, избыток которой может вытягиваться сквозь фильтр HEPA. В случае, если дойдет до такой ситуации, необходимо выключить устройство, вытянуть штепсельную вилку из сетевой розетки, опорожнить бачок для воды, вычистить корпус водного фильтра и осушить его. После этого выньте фильтр HEPA и также его осушите. Вымойте пенный фильтр, который находится в поплавковой секции, и оставьте его для просушки. Подождите около 2 часов, чтобы высохла пена в двигателе.**

## ЧИСТКА И ТЕХНИЧЕСКИЙ УХОД

1. Перед началом сервисного обслуживания или очисткой устройства выключите устройство и выньте вилку из сетевой розетки.
2. Перед удалением грязи и загрязненной жидкости, отсоедините всасывающий шланг, освободите зажимы и поднимите моторный агрегат.



3. После каждого использования, вылейте воду из резервуара. Очистите и высушите резервуар (B1) и бачок для стиральной жидкости (C1).
4. Пенный фильтр (A8) и губка водного фильтра (B3) можете промывать теплой водой с дополнением мыла или под текущей водой. Тщательно осушите фильтры перед повторной установкой.
5. Проверьте, двигается ли свободно клапан в поплавковой камере. В случае необходимости, прочистите его (рис. 16). С целью проверки действия поплавка, поднимите моторный агрегат и встряхните ним.
6. Регулярно проверяйте чистоту фильтра HEPA. Фильтр можно промыть под проточной водой. После длительного использования, фильтр теряет свои свойства. В таком случае, замените его новым.
7. Собранные всасывающие трубы с чистящим оснащением вы можете парковать на пылесосе, поместив зацеп для парковки (H8) в гнезде для парковки (A9). Щелевую приставку можно поместить на другом конце зацепа (H8).

## ТЕХНИЧЕСКИЕ ДАННЫЕ

Технические параметры указаны на заводском щитке прибора.

Максимальный уровень шумихи:  $L_{WA} = 81$  дБ

Длина сетевого кабеля: 6 м



RU

**ВНИМАНИЕ! Компания MPM agd S.A. сохраняет за собой право на возможность технических изменений**

## ПРАВИЛЬНАЯ УТИЛИЗАЦИЯ ПРОДУКТА (изношенное электрическое и электронное оборудование)

### Польша



Маркировка на продукте указывает на то, что продукт не следует выбрасывать вместе с другими бытовыми отходами по окончании срока службы. Изношенное оборудование может оказывать вредное воздействие на окружающую среду и здоровье человека из-за потенциального содержания опасных веществ, смесей и компонентов. Смешивание отходов в виде изношенного электронного и электрического оборудования с другими отходами или их непрофессиональная разборка может привести к выбросу веществ, вредных для здоровья и окружающей среды. Изношенное устройство необходимо сдать на пункт сбора отработанного электрического и электронного оборудования. Чтобы получить подробную информацию о месте сдачи электрических и электронных отходов, пользователь должен обратиться в местный пункт сбора оборудования для утилизации или на завод по переработке изношенного оборудования.

## SICHERHEITSHINWEISE

- ▶ Anwendung lesen Sie bitte die Bedienungsanleitung genau durch.
- ▶ Wenn das Gerät nicht mehr benutzt wird, gewartet oder gereinigt werden soll, ist der Stecker aus der Steckdose zu ziehen.
- ▶ Vor dem ersten Gebrauch prüfen Sie, ob die Spannung im der Netzsteckdose für den Staubsauger richtig ist.
- ▶ Das Versorgungskabel nicht von scharfen Rändern überhängen und mit keinen heißen Oberflächen in Berührung kommen lassen.
- ▶ Ziehen Sie nie an dem Versorgungskabel, um den Staubsauger von der Versorgung abzuschalten.
- ▶ Lassen Sie den Staubsauger nie ohne Aufsicht laufen!
- ▶ In der Nähe von Kindern ist mit dem Staubsauger besonders vorsichtig umzugehen.
- ▶ Achten Sie darauf, dass der Staubsauger nicht auf dem Versorgungskabel fährt, es kann zur Beschädigung der Abschirmung führen.
- ▶ Der Staubsauger darf ohne Wasserfilter nicht verwendet werden!
- ▶ Wenn das Gerät beschädigt ist, auch bei Kabelbruch oder Beeinträchtigung des Netzsteckers, darf es nicht mehr benutzt werden. In diesem Fall ist das Gerät bei einer autorisierten Fachwerkstatt zu reparieren.
- ▶ Benutzen Sie das Gerät nicht, wenn es heruntergefallen ist und irgendein Teil des Geräts beschädigt wurde. In diesem Fall ist das Gerät bei einer autorisierten Fachwerkstatt zu reparieren.
- ▶ Benutzen Sie das Gerät nicht, wenn Sie technische Beschädigungen vermuten.
- ▶ Anwendung vom Gerätehersteller nicht empfohlenen Zubehörs kann Geräteschäden, Körperverletzungen oder Brand verursachen.
- ▶ Beim Staubsaugen auf der Treppe ist besondere Vorsicht geboten.
- ▶ Wenn Sie feststellen, dass aus dem Behälter des Wasserfilters Flüssigkeit austritt, ist das Gerät sofort auszuschalten.
- ▶ Tauchen Sie weder das Gerät, das Kabel noch den Stecker in Wasser oder anderen Flüssigkeiten ein – das Versorgungskabel und der Stecker müssen immer trocken sein.
- ▶ Der Staubsauger ist nicht zum Wegräumen von entzündbaren und korrosiven Flüssigkeiten, gesundheitsschädlichem Staub, Lösungsmittel, Streichhölzern, Stummel, Zigaretten, Ölen, scharfkantigen Gegenständen und solchen, deren Temperatur mehr als 60°C beträgt, bestimmt. Solche Anwendung erhöht Explosions- und Brandgefahr.

- Während des Trocken-Abstaubens mit dem Wasserfiltergehäuse darf der Staubsauger nicht ohne Wasser verwendet werden.
- Der Staubsauger darf nicht zum Abstauben von Menschen oder Tieren verwendet werden. Insbesondere ist darauf zu achten, dass die Saugteile nicht in die Nähe von Augen und Ohren gelangen.
- Den Staubsauger nicht ohne Filter bzw. mit beschädigtem Filter verwenden.
- Das Gerät nicht mit feuchten Händen halten bzw. an den Strom anschließen.
- Saugschlauch, Rohr und Saugdüse prüfen - angesammelten Schmutz entfernen.
- Den Staubsauger vorsichtig über Schwellen und andere Unebenheiten ziehen, damit das Wasser im Behälter nicht zu stark in Bewegung gerät. Dadurch könnten kleinere Wassermengen aus dem Gerät in die Umgebung gelangen.
- Während des Betriebs darauf achten, dass das Gerät nicht umkippt oder mit Wasser überschüttet wird.
- Vor der Verwendung des Geräts immer sicherstellen, ob alle Elemente korrekt montiert wurden.
- Verwenden Sie das Gerät nicht zu anderen als den vorgesehenen Zwecken.
- Vor dem Austausch einzelner Ausstattungsteile den Staubsauger immer ausschalten.
- Das Gerät ist nicht zum Betrieb mit externen zeitlich eingestellten Abschaltmechanismen oder einem separaten Fernbedienungssystem geeignet.
- Wenn der Flüssigkeitsbehälter leer ist oder Sie nicht mit der Wasch- oder Nassreinigungsfunktion arbeiten, darf die Pumpe nicht verwendet werden. Dadurch kann sie mit Luft gefüllt werden. Wenn die Pumpe ohne Wasser eingeschaltet wird, beginnt sie sich aufzuheizen und das automatische Sicherheitssystem nimmt die Pumpe vom Strom. Die Pumpe kann erst wieder eingeschaltet werden, wenn sie abgekühlt ist.
- 
- Nicht in der Nähe von entzündbaren Flüssigkeiten und Stoffen verwenden.
- Das Staubsaugergehäuse wurde aus Kunststoff hergestellt, deswegen ist das Gerät fern von allen Wärmequellen zu halten (Heizkörper, Öfen, etc.)
- Verschließen Sie die Eintrittsöffnung und den Auslauf nicht.
- Das Behälter ist nach jeder Benutzung des Geräts zu entleeren, zu reinigen und zu trocknen. Um das Innere der Röhren und des Schlauchs zu trocknen, ist für eine Weile trockene Luft einzusaugen. Dadurch beugen Sie der Entstehung von unangenehmen Gerüchen und Düften vor.
- Das Gerät eignet sich ausschließlich für häuslichen Gebrauch.

- ▶ Dieses Gerät darf von Kindern, die mindestens 8 Jahre alt sind sowie von Personen mit verminderter körperlicher oder geistiger Leistungsfähigkeit und die keine Erfahrung und Kenntnisse des Geräts aufweisen, verwendet werden, sofern diese Personen in seine sichere Bedienung eingewiesen oder bei der Bedienung beaufsichtigt werden, sodass alle mit der Bedienung zusammenhängenden Gefahren für diese Personen verständlich sind. Das Gerät darf von Kindern ohne Aufsicht weder gereinigt noch gewartet werden.
- ▶ Das Gerät und das Versorgungskabel fern von Kindern unterhalb von 8 Jahren aufbewahren.
- ▶ Kinder dürfen mit dem Gerät nicht spielen.
- ▶ Nicht im Freien verwenden.
- ▶ Aus Sicherheitsgründen sind lose Verpackungsteile (Kunststoffbeutel, Kartons, Styropor etc.) von Kindern fern zu halten.
- ▶ **WARNUNG! Kinder nicht mit Folie spielen lassen. Erstickungsgefahr!**
- ▶ Stellen Sie sicher, dass alle Stoffe und Oberflächen für Nassreinigung oder Wäsche geeignet sind. Insbesondere im Fall sanfter, handgewebter Teppiche wird empfohlen auf einer kleinen Fläche eine Probe vorzunehmen.
- ▶ Zum Waschen ausschließlich das vom Hersteller empfohlene Shampoo benutzen.
- ▶ Wenn der Behälter leer ist oder Sie die Wasch- oder Nassreinigungsfunktion nicht benutzen, keine Pumpe einsetzen. Wird die Pumpe beim leeren Behälter eingeschaltet, fängt sie an sich zu erhitzen und die automatische Absicherung schaltet die Pumpenversorgung ab. Die Pumpe wird erst nach Abkühlen in Betrieb gesetzt werden können.

## ELEKTROSTATIK

Beim Abstauben bestimmter Oberflächen bei geringer Luftfeuchtigkeit kann das Gerät geringfügig elektrisiert werden. Dies ist ein natürliches Phänomen - das Gerät wird dadurch nicht beschädigt und ist dennoch mängelfrei. Um das Auftreten dieses Phänomens zu minimieren, wird empfohlen, das Gerät durch das häufige Berühren des Rohrs mit metallenen Gegenständen im Raum zu entladen, die Luftfeuchtigkeit im Raum zu erhöhen und allgemein erhältliche anti-elektrostatische Mittel zu verwenden.

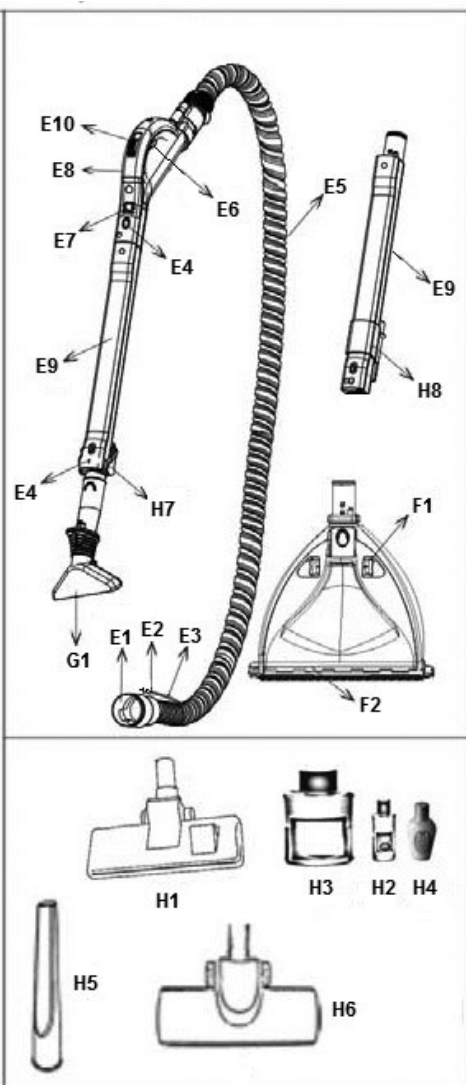
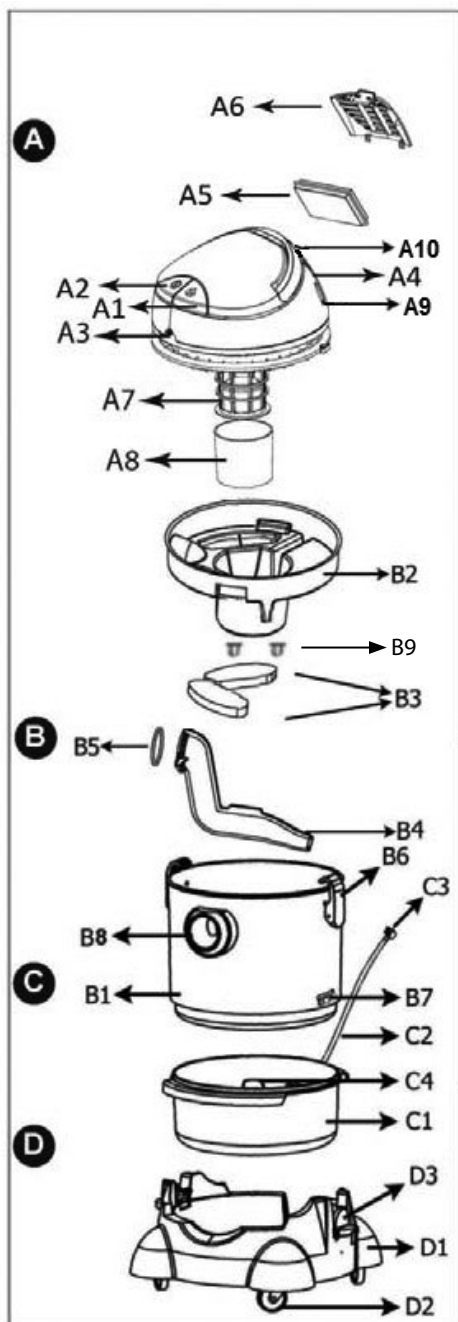

**A. Motor-Baugruppe.** Diese Sektion umfasst Motor, Schalter und Arbeitselemente. Der obere Teil dieser Sektion besteht aus einem HEPA filter, das zum Abscheiden von Staub und anderen Partikeln aus der ausgeblasenen Luft dient. Unter dem Schaumfilter befindet sich ein großer Schwimmer, der sich beim Füllen des Behälters hebt und den Unterdruck absperrt, damit auch meldet er die Notwendigkeit das Behälter zu entleeren.

- A1 – Pumpenschalter
- A2 – Staubsaugerschalter
- A3 – Schlauchanschluss fürs Waschmittel
- A4 – Buchse des HEPA 13-Filter
- A5 – HEPA 13-Filter
- A6 – Deckel des HEPA 13-Filters
- A7 – Schwimmerkammer
- A8 – Schaumstofffilter
- A9 - Abstellbuchse
- A10 - Transportgriff

**B. Behälter.** Der Behälter befindet sich im mittleren Teil des Staubsaugers, in dem sich der Staub und das schmutzige Wasser ansammeln. Er ist mithilfe von Klemmen an der Motor-Baugruppe befestigt. Der Shampoo- und Frischwasserbehälter (Waschmittelbehälter) befindet sich unterhalb des Wasserfilterbehälters.

- B1 – Behälter
- B2 – Wasserfiltergehäuse
- B3 – Wasserfilterschwamm
- B4 – Röhrchen des Wasserfilters
- B5 – Gummidichtung
- B6 – Klemmen
- B7 – Schlossbuchsen
- B8 – Saugeinlass
- B9 - Gummiblenden am Wasserfiltergehäuse

**C. Waschmittelbehälter.** Der Behälter wird mit Shampoo und Frischwasser aufgefüllt. Wenn die Pumpe läuft, wird aus dem Behälter Shampoo und Wasser aufgenommen. Die durch den Schlauch strömende Flüssigkeit wird versprüht. Der Flüssigkeitsbehälter befindet sich zwischen dem Wasserfilterbehälter und dem Untersatz mit Rädern.

- C1 – Waschmittelbehälter
- C2 – Kurzer Reinigungsschlauch
- C3 – Kurzer Reinigungsschlauch Verbindungselement
- C4 – Waschmittel Füllstandanzeige

#### **D. Sockel mit Rädern.**

- D1 – Sockel
- D2 – Räder
- D3 – Schloss

**E. Schlauch.** Diese Sektion umfasst den Saugschlauch mit Griff, feinen Reinigungsschlauch und Saugrohre. Über den Saugeinlass wird der Saugschlauch mit dem Behälter verbunden. Die Saugrohre werden anschließend mit dem Griff verbunden. Im Griff ist eine Waschmittelvorgabevorrichtung und Saugstärkeneinstellung integriert.

- E1 – Saugschlauch-Befestigungselement
- E2 – Waschschlauch-Befestigungselement (Stecker)
- E3 – Waschmittelschlauch
- E4 – Rohrarretierungstaste
- E5 – Saugschlauch
- E6 – Waschmittelvorgabehebel
- E7 – Saugstärkeneinstellung
- E8 – Griff
- E9 – Saugrohre
- E10 – Arretierungsschieber des Vorgabevorrichtungshebels

**F. Waschdüse.** Wird beim Aufsaugen von Flüssigkeiten aus Teppichen, Teppichböden und Fußböden eingesetzt. Mithilfe dieses Endstücks wird ferner das Waschmittel versprüht. Bei harten Böden wird sie mit einem zusätzlichen Aufsatz eingesetzt.

- F1 – Waschdüse
- F2 – Aufsatz für harte Böden

**G. Düse für sanfte Nassreinigung.** Diese Düse ist für Reinigung von Möbelbezügen, Vorhängen etc. und zum Aufsaugen von Flüssigkeiten aus schwer zugänglichen Flächen geeignet.

- G1 – Endstück

#### **H. Zubehör.**

- H1 – Fußboden- und Teppichdüse
- H2 – Lüfterfrischer
- H3 – Shampoo
- H4 – Antischäumungsmittel
- H5 – Fugendüse
- H6 – Turbo-Bürste
- H7 - Integrierte Bürste
- H8 - Griff der Fugendüse/ Abstellhaken

### **VOR DER ERSTEN INBETRIEBNAHME**

1. Staubsauger mit Zubehör auspacken. Sämtliches Verpackungsmaterial, wie Folien, Füllmaterial und Transportblockaden entfernen.
2. Alle Teile des Staubsaugers auf Transportbeschädigungen prüfen. In Zweifelsfällen Rückfrage mit dem Händler halten.
3. Sicherstellen, dass die Parameter des Versorgungsnetzes mit den Angaben auf dem Typenschild des Staubsaugers übereinstimmen.

# MONTAGE DES NASS-STAUBSAUGERS MIT WASSERFILTER

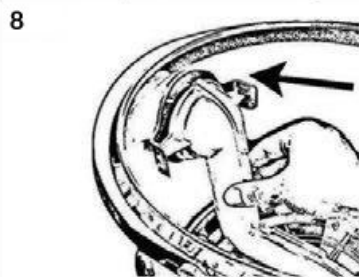
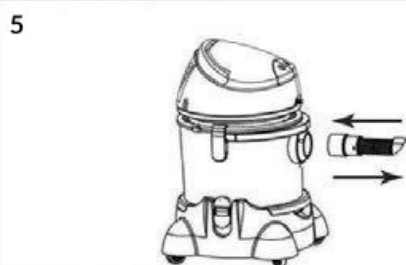
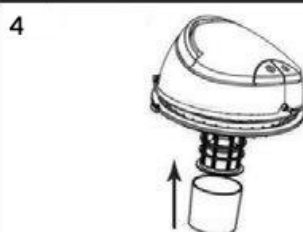
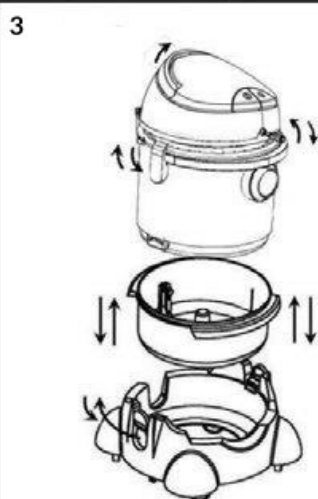
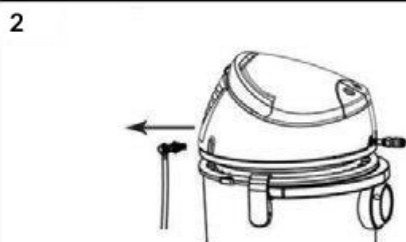
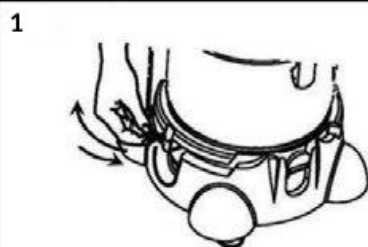



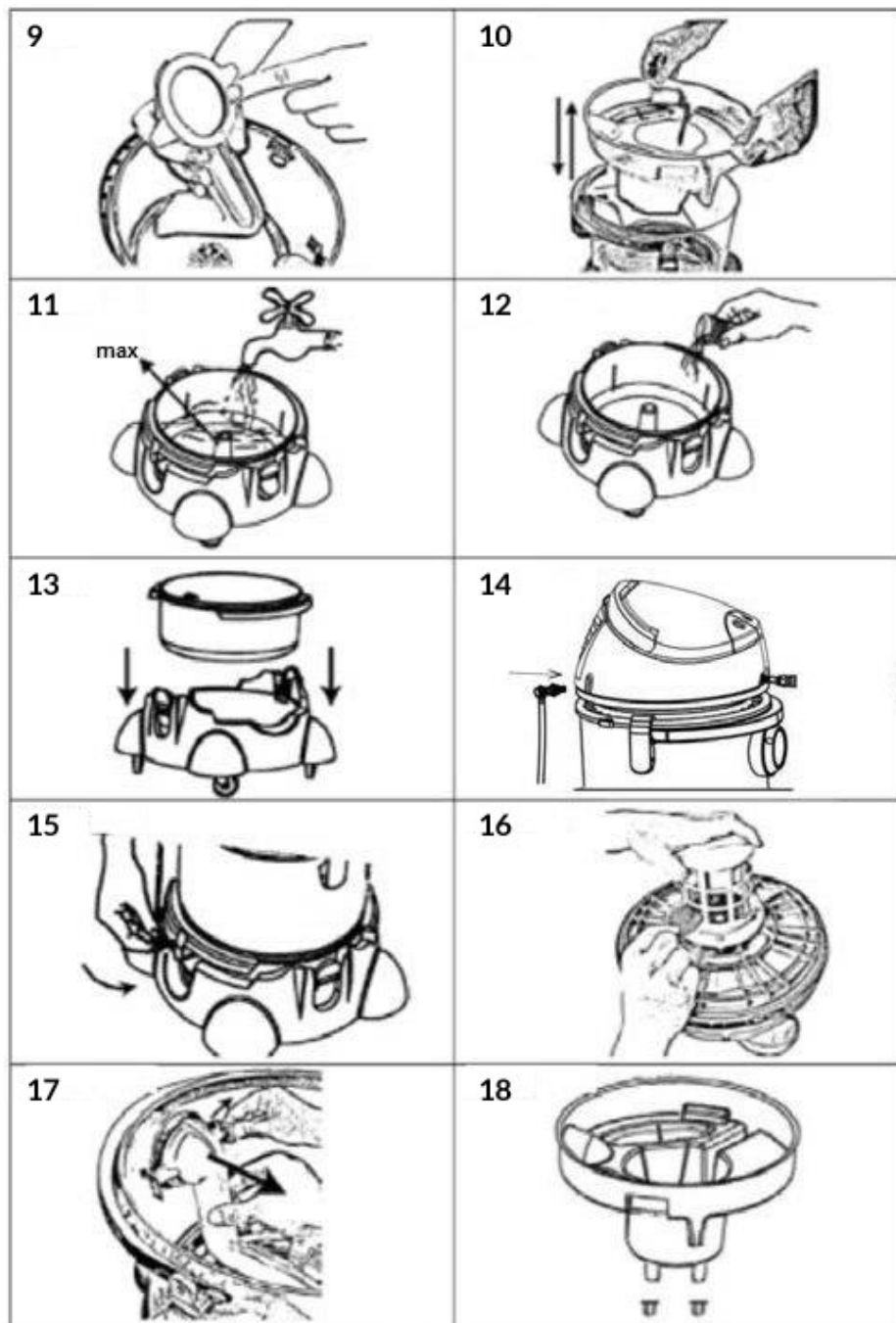

1. Kurzen Waschschauch (C2), der sich zwischen dem Waschmittelbehälter (C1) und der Motor-Baugruppe befindet trennen und sanft aus der Verbindung herausnehmen (Abb. 1,2). Die Buchse der Motor-Baugruppe befindet sich rechts vom HEPA Filter (A5).
2. Klemmen (B6) (Abb. 3) lösen. Die Motor-Baugruppe mithilfe des Halters anheben und das Wasserfiltergehäuse (B2) herausnehmen.
3. Schlösser (D3) vom Sockel lösen und Wasserbehälter (B1) sowie Waschmittelbehälter (C1) anheben (Abb. 3).
4. Rollen (D2) an der Vorderseite des Untersatzes (D1) montieren, falls diese nicht bereits montiert sind.
5. Sicherstellen, dass der Schaumstofffilter (A8) auf der Schwimmerkammer (A7) aufgesetzt ist (Abb. 4).
6. Das Röhrchen des Wasserfilters (B4) (Abb. 8) mit Gummidichtung (B5) (Abb. 9) anbringen.
7. Waschmittelbehälter (C1) auf den Sockel (D1) aufsetzen, Wasserfilterbehälter (B1) aufsetzen und Schlösser (D3) arretieren.
8. Die Schwämmchen für den Wasserfilter (B3) am Gehäuse (B2) sowie 2 Gummiblenden (B9) für die Ausbuchtungen mit Öffnungen am unteren Teil des Wasserfiltergehäuses (B2) anbringen Abb. 18.
9. Das Wasserfiltergehäuse (B2) auf dem Wasserbehälter (B1) (Abb. 10) aufsetzen.
10. Die Motor-Baugruppe auf dem Behälter anbringen und mithilfe von Klemmen (B6) befestigen.
11. Für den Anschluss des Saugschlauchs (E5) das Befestigungselement (E1) im Saugeinlass (B8) einsetzen.

## EINSATZ DES GERÄTES

Um Ihnen höchsten Komfort, sowie Sauberkeit und Sicherheit zu sichern, wurde der Staubsauger mit einem Wasserfilter ausgestattet. Das Gerät wurde speziell dafür entwickelt mithilfe von physischen Wassereigenschaften die kleinsten Verunreinigungen aus der Luft sowie Milben zu filtern. Wirkungsprinzip des Wasserfilters beruht darauf, dass die eingesaugte Luft durch das Wasserbehälter durchgeht und die Verunreinigungen sowie Milben im Wasser bleiben.

## TROCKEN-ABSTAUBEN (MIT WASSERFILTERGEHÄUSE)

1. Vergewissern Sie sich, dass das Gerät von der Stromquelle abgeschaltet ist.
2. Die Klemmen (B6) lösen und die Motor-Baugruppe mithilfe des Halters anheben.
3. Das Wasserfiltergehäuse (B2) (Abb. 10) herausnehmen und den Behälter (B1) mit sauberem Wasser auffüllen (max. 2 Liter). Die max. Wasserfüllstandanzeige bei der Trockenreinigung (Staubsaugen) befindet sich im unteren Teil des Wasserfilterröhrchens (B4). Bei zu geringem Wasserstand werden die Filter schneller verschmutzt.
4. Das Wasserfiltergehäuse (B2) wieder anbringen.
5. Die Motor-Baugruppe wieder auf dem Gerät anbringen und mithilfe von Klemmen befestigen.
6. Den Saugschlauch (E5) (Abb. 5) mithilfe eines Verbindungselements (E1) in den Saugeinlass (B8) des Staubsaugers einsetzen. Saugrohre (E9) anschließen.
7. Zubehör der Zusatzausstattung kann je nach geplanten Arbeiten am Saugrohr (E9) oder direkt am Griff (E8) angeschlossen werden. Das Zubehör wird automatisch arretiert, was ein zufälliges Lösen während des Betriebs ausschließt.

8. Versorgungskabel an der Steckdose anschließen.
9. Staubsauger mit der Taste (A2) betätigen
10. Sollte während des Betriebs ein Stoff eingesaugt werden, durch den verstärkte Schaumbildung im Wasserfilter bewirkt wird, sofort die Arbeit unterbrechen, Staubsauger von der Versorgung trennen und 2-3 Tropfen Antischäumungsmittel (H4) zum Wasser hinzufügen. Staubsaugen fortsetzen. Sollte die Schaumbildung dennoch anhalten, Wasser wechseln.

**WICHTIG! Für einen frischen Duft im gereinigten Raum den HEPA 13-Filter mit ein paar Tropfen Lufterfrischer (H2) beträufeln.**

**ACHTUNG! Beim Trockensaugen sollte kein Wasser aufgesaugt werden. Gefahr, dass der Wasserbehälter überläuft und der Staubsauger beschädigt wird. Stromschlaggefahr!**

**ACHTUNG! Beim Trockensaugen keine Pumpe betätigen. Beschädigungsgefahr des Staubsaugers. Gerät ohne Schaumfilter nicht in Betrieb setzen.**

**Beim Trockensaugen sollte für gewünschte Ergebnisse entsprechendes Zubehör eingesetzt werden:**

- **Fußboden- und Teppichdüse (H1)** – dient zur Beseitigung von Staub von Teppichen, Teppichläufern und harten Fußböden. Mit Rädern für vereinfachte Handhabung und einer Taste, mit der die Düse in Funktion zum Staubsaugen harter Fußböden, z.B. Parkett-Fußböden, geschaltet werden kann.
- **Fugendüse (H5)** – für den Zugang zu schwer erreichbaren Stellen und anspruchsvollen, präzisionsbedürftigen Stellen.
- **Turbo-Bürste (H6)** – für leistungsstarke Beseitigung von Haustierfell aus Teppichen und Haaren überall dort, wo andere Bürsten scheitern.
- **Integrierte Bürste (H7)** - dank der Montage am Saugrohr wird der sofortige Zugriff und Zeitersparnis gewährleistet. Zwecks Verwendung das aktuelle Zubehör vom Rohr nehmen und die Bürste um 180° drehen, bis die Blockade einschnappt.

**WICHTIG! Um die Saugrohre und das Zubehör abzunehmen, den Knopf für die Rohrblockade (E4) am Saugrohr und/oder Griff drücken.**

## WASCHEN UND NASSSAUGEN

1. Sicherstellen, dass das Gerät von der Stromquelle getrennt ist.
2. Motor-Baugruppe abschalten und über den Wasserhälter anheben, sicherstellen, dass der Schaumfilter (A8) angebracht ist.
3. Wasserfiltergehäuse (B2) und anschließend den Behälter (B1) anheben.
4. Das Rohr des Wasserfilters (B4) abnehmen, da es ansonsten während der Nassreinigung zu Schaumbildung kommen kann. Die Gummiblenden (B9) auf den Ausbuchtungen mit den Öffnungen am unteren Teil des Wasserfiltergehäuses (B2) anbringen, Abb. 18.
5. Den Waschmittelbehälter (C1) mit Frischwasser und Shampoo (Abb. 12) auffüllen (zum Prüfen des Füllstands sehen Sie bitte die Wasserfüllstandanzeige (C4) (Abb. 11)). Falls auf der Shampoo-Flasche nicht anders angegeben - eine Kappe Shampoo hinzufügen.

**ACHTUNG! Bei Verwendung der Waschfunktion sollte der Wasserfilterbehälter B1 mit keinem Wasser aufgefüllt werden! Dieser Behälter füllt sich beim Waschen stufenweise mit Wasser auf.**

6. Kurzen Waschschlauch (C2) am Waschmittelbehälter (C1) (Abb. 15) und an der Verbindung rechts vom HEPA Filter (A5) (Abb. 14) anschließen.

7. Den Saugschlauch (E5) (Abb. 5) mithilfe eines Verbindungselements (E1) in den Saugeinlass (B8) des Staubsaugers einsetzen. Saugrohr anschließen.
8. Befestigungselement für Waschschauch (E2) an der Buchse der Motor-Baugruppe (A3). Die Verbindung erfolgt, indem das Element in die Buchse eingesetzt und sanft nach rechts gedreht wird (Abb. 7).
9. Waschdüse (F1) an Saugrohr oder direkt am Griff anbringen. Die Sanftwaschdüse (G1) kann ausschließlich mit dem Griff verbunden werden. Zum Waschen von Teppichen und Fußböden einfache Düse einsetzen. Zum Waschen von Sesseln, Sofas, Vorhängen, Autopolstern etc. Düse für sanfte Nassreinigung einsetzen, dabei sollte die Düse direkt am Griff angeschlossen werden.
10. Gerät an der Stromversorgung anschließen.
11. Pumpe mit dem Schalter (A1) starten.
12. Zum Besprühen der Oberfläche mit Shampoo den Waschmittelvorgabehebel (E6) betätigen. Der Hebel kann mit dem Arretierungsschieber (E10) gesperrt werden. In dieser Position wird das Waschmittel durch die Düse ununterbrochen ausströmen. Das Wasser und Shampoo (Waschmittel) werden mithilfe der Pumpe aus dem Waschmittelbehälter gepumpt, anschließend wird das Mittel durch die Düse auf die zu reinigende Oberfläche versprüht. Das Mittel gelangt in das Gewebe und löst sogar hartnäckigsten Schmutz auf. Mind. 3 Minuten lang abwarten, bis das Shampoo ganz absorbiert wird.
13. Pumpe mit der Taste (A1) abschalten.
14. Zur Betätigung der Saugfunktion Taste (A2) betätigen und Düse an der Oberfläche entlang führen. Zur Reinigung von Polstern kann das schmutzige Wasser aufgesaugt und gleichzeitig das Waschmittel versprüht werden.
15. Ist der Behälter (B1) voll mit Schaum, Gerät abschalten, schmutziges Wasser entsorgen. Gleichzeitig die Waschmittelmenge im Waschmittelbehälter (C1) überprüfen. Zur Einschränkung der Schaumbildung können in den Behälter (B1) einige Tropfen Antischäumungsmittel (H4) hinzugefügt werden.

**ACHTUNG! Antischäumungsmittel niemals dem Waschmittel beimengen.**

**ACHTUNG! Nach Abschluss der Arbeit Staubsauger einige Sekunden lang trockene Luft einsaugen lassen. Die Luft trocknet die Sauganlage und verhindert Entstehung unangenehmer Gerüche.**

16. Wenn der Behälter sich mit schmutziger Flüssigkeit auffüllt, blockiert der Schwimmer automatisch die Saugfunktion und es steigt die Geräusentwicklung im Motor. In einem solchen Fall Staubsauger und Pumpe abschalten, Gerät von der Versorgung trennen, Saugeschlauch (E5) und Waschmittelschlauch (E3) aus dem Einlass (B8) herausnehmen. Moto-Baugruppe abnehmen, Behälter entleeren. Max. Menge eingesaugter Flüssigkeit zur Betätigung der Absicherung: ca. 8,5 Liter. Die übrigen 1,5 Liter Freiraum stellen eine Absicherung für den Motor dar.

**ACHTUNG! Vor Trennen jedweden der Waschmittelrohre sollte die Anlage vorerst drucklos gemacht werden. Zu diesem Zweck sollte der Waschmittelvorgabehebel, wenn das Gerät von der Versorgung getrennt wurde, einige Sekunden lang gedrückt gehalten werden.**

17. Zur Reinigung harter Böden, z.B. Fliesen, Marmor etc. sollte aus die Waschdüse (F1) der Aufsatz für harte Böden (F2) aufgesetzt werden. Mit der Düse (F1) kann z.B. verschüttetes Wasser aus der Spül- oder Waschmaschine, dem Kühlschrank aufgesaugt werden.
18. Sollten dem Zubehör Gummikappen beiliegen, sind sie auf dem unteren Teil des Wasserfiltergehäuses (B2) (Abb. 18) aufzusetzen.

**ACHTUNG!** Eine mit der Bestimmung des Staubsaugers widrige Anwendung kann eine verstärkte Schaumbildung bewirken, wobei der Schaum durch den HEPA 13-Filter austreten kann. Sollte eine solche Situation vorkommen, Gerät abschalten, von der Versorgung trennen, Wasserbehälter entleeren, Wasserfiltergehäuse reinigen und trocknen lassen. Auslassfilter reinigen und trocknen lassen. Schaumfilter in der Schwimmer-Sektion reinigen und trocknen lassen. Ca. 2 Stunden lang abwarten, bis der Schaum im Motor getrocknet ist.

## REINIGUNG UND WARTUNG

1. Schalten Sie das Gerät immer vor jeder Wartung oder Reinigung aus und ziehen Sie den Stecker aus der Steckdose.
2. Vor Entfernung von Schmutz und verschmutztem Wasser, schalten Sie den Saugschlauch ab, lösen Sie die Klemmen und heben Sie die Motor-Baugruppe.
3. Waschmittel- und Wasserbehälter entleeren, reinigen und trocknen lassen.
4. Schaumfilter und Wasserfilterschwämme (B3) regelmäßig mit Wasser und Seife reinigen oder mit Wasser ausspülen. Vor erneuter Montage im Staubsauger sorgfältig trocknen. Diese Filter dürfen weder im heißen Wasser noch in der Waschmaschine gereinigt werden. Bei Beschädigung ersetzen.
5. Prüfen Sie ob das Ventil in der Schwimmerkammer sich frei bewegen kann. Ggf. reinigen (Abb. 16). Um die Funktion des Schwimmers zu prüfen, heben Sie die Motor-Baugruppe und schütteln Sie sie.
6. Prüfen Sie die Sauberkeit des HEPA 13-Filters regelmäßig. Der Filter kann unter Wasser gespült werden. Nach einer längeren Nutzung, verliert der Filter seine Eigenschaften. Zu diesem Zeitpunkt ist er auszutauschen.
7. Die montierten Saugrohre einschließlich Zubehör können auf dem Staubsauger abgestellt werden, indem der Abstellhaken (H8) in die Abstellbuchse (A9) geschoben wird. Die Fugendüse kann am anderen Ende des Hakens (H8) angebracht werden.

## TECHNISCHE DATEN

Technische Parameter des Gerätes sind vom Typenschild zu entnehmen.

Maximales Lärmniveau  $L_{WA} = 81 \text{ dB}$

Länge des Netzkabels: 6 m



**ACHTUNG!** Firma MPM agd S.A. behält sich das Recht auf technische Änderungen vor.

## ORDNUNGSGEMÄSSE ENTSORGUNG DES PRODUKTS (Elektro- und Elektronikmüll)



Die Kennzeichnung auf dem Produkt weist darauf hin, dass das Produkt nach Ablauf seiner Lebensdauer nicht zusammen mit anderen Haushaltsabfällen entsorgt werden darf. Gebrauchte Geräte können sich wegen des potentiellen Gehalts gefährlicher Stoffe, Gemische und Bauteile nachteilig auf die Umwelt und menschliche Gesundheit auswirken. Das Vermischen von Elektromüll mit anderen Abfällen bzw. sein nicht sachgerechter Ausbau kann zur Freisetzung umwelt- und gesundheitsschädlicher Stoffe führen. Das gebrauchte Gerät ist bei einer Sammelstelle für Elektro- und Elektronikschrott zu entsorgen. Für detaillierte Informationen zu Sammelstellen für Elektro- und Elektronikschrott wenden Sie sich bitte an Ihre örtliche Wertstoffsammelstelle oder Schrottbehandlungsanlage.

## INDICACIONES DE SEGURIDAD

- ▶ Antes de usar el equipo, lea atentamente el manual de instrucciones.
- ▶ Retire siempre el enchufe de la toma de corriente cuando no utilice el equipo o antes de proceder a su limpieza o mantenimiento.
- ▶ Antes del primer uso, compruebe que la tensión de la toma de corriente coincide con la de la aspiradora.
- ▶ Evite que el cable de alimentación entre en contacto con aristas cortantes o superficies calientes.
- ▶ Nunca tire del cable de alimentación para desconectar la aspiradora de la toma de corriente.
- ▶ Nunca deje el equipo desatendido durante el funcionamiento.
- ▶ Tenga especial cuidado cuando la aspiradora se utilice cerca de niños.
- ▶ Nunca deje que la aspiradora pase por encima del cable de alimentación, ya que esto puede dañar el aislamiento del cable.
- ▶ ¡Queda prohibido utilizar la aspiradora sin filtro de agua!
- ▶ No utilice el equipo dañado o si el cable o el enchufe están dañados. En tal caso, lleve el equipo a un centro de servicio autorizado para su reparación.
- ▶ No utilice el equipo si se ha caído y alguna de sus partes ha sido dañada. En tal caso, lleve el equipo a un centro de servicio autorizado para su reparación.
- ▶ No utilice el equipo si tiene alguna duda en cuanto a su estado de funcionamiento.
- ▶ El uso de accesorios no recomendados por el fabricante puede ocasionar daños al equipo, provocar un incendio o lesiones corporales.
- ▶ Tenga especial cuidado al aspirar las escaleras.
- ▶ Apague el equipo inmediatamente en caso de detectar fugas del filtro de agua.
- ▶ No sumerja el equipo, el cable o el enchufe en agua u otros líquidos. El cable de alimentación y el enchufe deben estar siempre secos.
- ▶ No utilice la aspiradora para aspirar líquidos inflamables o corrosivos, polvos peligrosos para la salud, disolventes, fósforos, cenizas, colillas de cigarrillos, aceites, objetos punzantes y aquellos cuya temperatura supera 60 °C ya que esto puede provocar un grave riesgo de explosión o incendio.
- ▶ No aspire cerca de sustancias o líquidos inflamables.
- ▶ Puesto que la carcasa de la aspiradora es de plástico, mantenga el equipo alejado de todas las fuentes de calor (radiadores, estufas, etc.).
- ▶ No tape las bocas de entrada y salida de la aspiradora.
- ▶ Después de cada uso del equipo, vacíe, limpie y seque el depósito.
- ▶ Al aspirar en seco con el cuerpo del filtro de agua, no utilice la aspiradora sin agua.

- No aspire las personas o animales con la aspiradora, y tenga especial cuidado de no acercar las puntas de succión a los ojos y oídos.
- No aspire sin filtros o si están dañados.
- No sujete ni conecte el dispositivo a la red eléctrica con las manos mojadas.
- Revise la manguera de succión, los tubos y las boquillas; elimine los desechos del interior.
- Conduzca la aspiradora con cuidado sobre los umbrales y otras irregularidades del suelo para no causar olas excesivas en el agua del tanque. Esto podría hacer que salga una pequeña cantidad de agua fuera del dispositivo.
- No deje que la aspiradora se caiga o inunde durante su funcionamiento.
- Antes de comenzar a trabajar, asegúrate siempre de que todas las partes del dispositivo estén instaladas correctamente.
- No utilices el dispositivo para fines distintos a los previstos.
- Apague la aspiradora antes de cambiar los accesorios.
- El equipo no está diseñado para funcionar con temporizadores externos o con un sistema de control remoto independiente.
- No utilice la bomba cuando el depósito de líquido esté vacío o cuando no esté utilizando las funciones de lavado o limpieza en húmedo. Esto podría hacer que entre aire. Si la bomba se enciende sin agua, comienza a calentarse, el sistema de seguridad automático cortará la energía a la bomba. No se permitirá que la bomba arranque hasta que se haya enfriado.
- Para secar el interior de los tubos y las mangueras, deje que el equipo aspire aire seco durante algunos momentos. Esto permitirá evitar olores desagradables.
- La aspiradora está diseñada únicamente para uso doméstico.
- Este equipo puede ser utilizado por parte de niños de al menos 8 años de edad y personas con capacidades físicas y mentales limitadas o a las que les falte conocimiento y experiencia en la manipulación del equipo, siempre que se garantice supervisión o instrucción en cuanto al uso seguro del equipo, de modo que se comprendan los riesgos al respecto. Los niños sin supervisión no deben realizar trabajos de limpieza o mantenimiento del equipo.
- Conserve el equipo y el cable de alimentación fuera del alcance de niños menores de 8 años.
- Preste atención a que los niños no jueguen con el equipo.
- No utilice el equipo al aire libre.
- Para la seguridad de los niños, no deje que las partes de embalaje (bolsas de plástico, cartón, poliestireno, etc.) sean fácilmente accesibles.

- ▶ **¡ADVERTENCIA! No deje que los niños jueguen con el film de plástico. ¡Peligro de asfixia!**
- ▶ Asegúrese de que todas las telas y superficies sean aptas para el lavado o la limpieza en húmedo. En particular en caso de alfombras delicadas tejidas a mano, haga una prueba en un área pequeña.
- ▶ Para el lavado, utilice solo el detergente recomendado por el fabricante.
- ▶ No utilice la bomba si el depósito de líquido está vacío o no utiliza la función de lavado o limpieza en húmedo. La bomba puesta en marcha en vacío se calentará y el sistema automático de seguridad cortará su alimentación. La bomba no se podrá poner en marcha hasta que se enfríe.

## ELECTROSTÁTICA

Aspirar algunas superficies en condiciones de baja humedad del aire puede provocar una pequeña cantidad de electricidad estática en el dispositivo. Este es un fenómeno natural, no daña el dispositivo y no es un defecto. Para minimizar este fenómeno, se recomienda: descargar el dispositivo tocando objetos metálicos en la habitación con la tubería con frecuencia, aumentar la humedad del aire en la habitación, usar agentes antiestáticos generalmente disponibles.



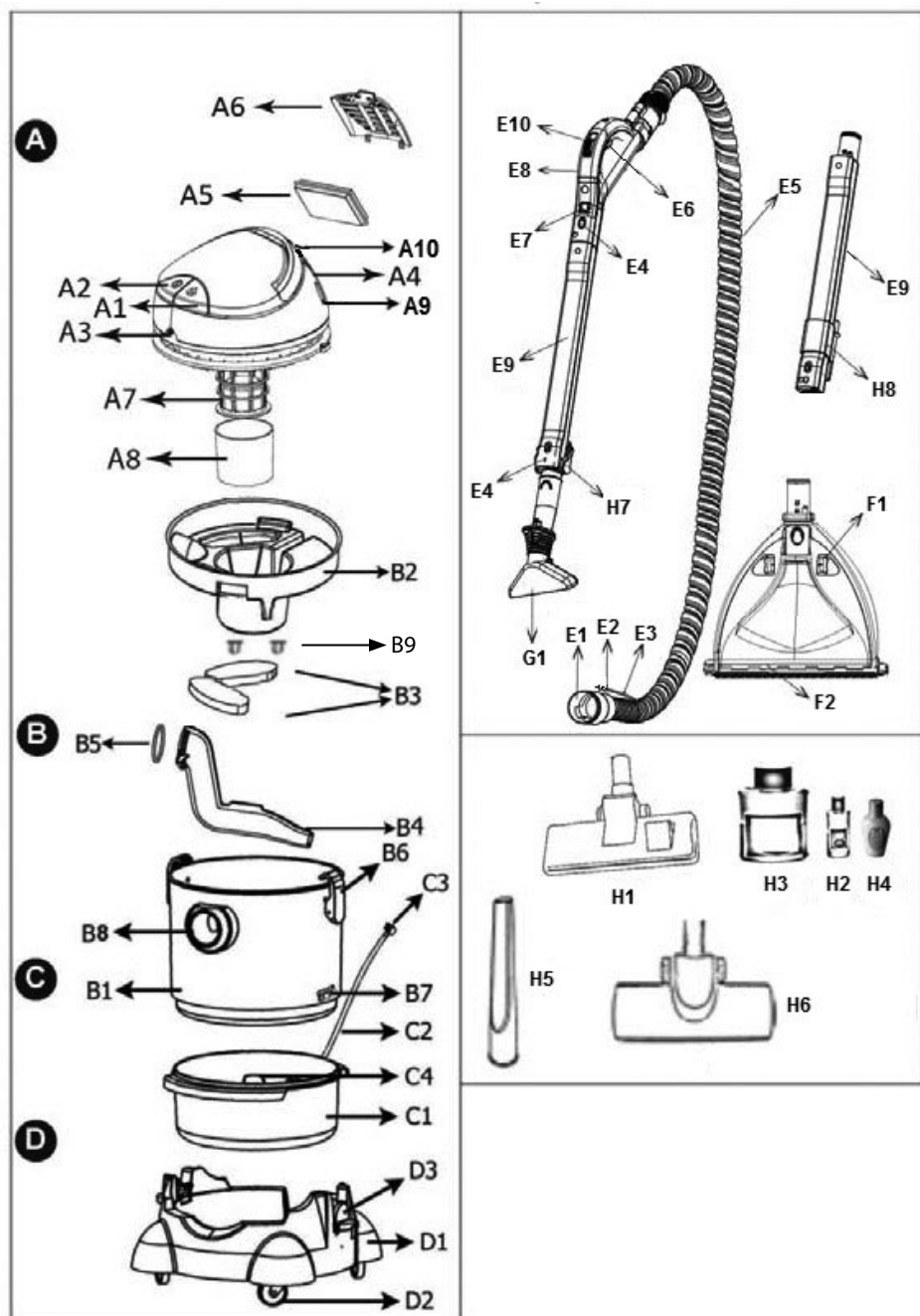

**A. Unidad del motor.** Esta unidad incluye el motor, el interruptor y los elementos de trabajo. En la parte superior de la unidad se encuentra el filtro HEPA 13 que capta polvo y otras partículas pequeñas del aire expulsado. Bajo el filtro de espuma se encuentra un flotador grande de plástico que se eleva a medida que se llena el depósito y, finalmente, corta el vacío señalando que es necesario vaciar el depósito.

- A1: Interruptor de la bomba
- A2: Interruptor de la aspiradora
- A3: Conector de la manguera de solución de lavado
- A4: Toma del filtro HEPA 13
- A5: Filtro HEPA 13
- A6: Tapa del filtro HEPA 13
- A7: Cámara del flotador
- A8: Filtro de espuma
- A9: Toma de aparcamiento
- A10: Asa de transporte

**B. Depósito.** El depósito en la parte central de la aspiradora sirve para acumular el polvo y el agua sucia. Está fijado a la unidad del motor mediante grapas. El depósito de detergente y de agua limpia (solución de lavado) está bajo el depósito del filtro de agua.

- B1: Depósito
- B2: Cuerpo del filtro de agua
- B3: Esponja del filtro de agua
- B4: Tubo del filtro de agua
- B5: Junta de estanqueidad de caucho
- B6: Grapas
- B7: Asientos de grapas
- B8: Entrada de aspiración
- B9 – Obturadores del cuerpo del filtro de agua

**C. Depósito de solución de lavado.** Aquí se vierte el detergente y el agua limpia. Cuando la bomba está funcionando, el detergente y el agua se aspiran del depósito. La solución de lavado que fluye a través de la manguera se pulveriza. El depósito de solución de lavado se encuentra entre el depósito del filtro de agua y la base con ruedas.

- C1: Depósito de solución de lavado
- C2: Manguera de lavado corta
- C3: Conector de la manguera de lavado corta
- C4: Indicador de nivel de solución de lavado

#### **D. Base con ruedas.**

- D1: Base
- D2: Ruedas
- D3: Cierre

**E. Manguera.** Esta unidad incluye la manguera de aspiración con empuñadura, la manguera de lavado delgada y los tubos de aspiración. La manguera de aspiración se conecta al depósito a través de la boca de aspiración. Los tubos de aspiración se conectan uno a otro y luego a la empuñadura. La empuñadura cuenta con un dosificador de solución de lavado y un regulador de aspiración.

- E1: Elemento de fijación de la manguera de aspiración
- E2: Elemento de fijación de la manguera de lavado (enchufe)
- E3: Manguera de solución de lavado
- E4: Botón de bloqueo del tubo
- E5: Manguera de aspiración
- E6: Palanca del dosificador de solución de lavado
- E7: Regulador de aspiración
- E8: Empuñadura
- E9: Tubos de aspiración
- E10: Deslizador del bloqueo de la palanca del dosificador

**F. Boquilla de lavado.** Sirve para aspirar el agua de alfombras, moquetas o suelos. También se utiliza para pulverizar la solución de lavado. En caso de suelos duros se utiliza con un adaptador.

- F1: Boquilla de lavado
- F2: Adaptador para suelos duros

**G. Boquilla para limpieza suave en húmedo.** Esta boquilla es adecuada para la limpieza de tapicerías de muebles, cortinas, etc. y para aspirar líquido de superficies estrechas.

- G1: Boquilla

#### **H. Accesorios.**

- H1: Cabezal suelo-alfombra
- H2: Ambientador de aire
- H3: Detergente
- H4: Agente antiespumante
- H5: Boquilla para rendijas
- H6: Cepillo turbo
- H7: Cepillo integrado
- H8: Soporte de la boquilla para rendijas / soporte de aparcamiento

### **ANTES DEL PRIMER USO**

1. Desembale la aspiradora y todos los accesorios, retire todas las bolsas, elementos de relleno y bloqueos de transporte.
2. Controle todas las partes de la aspiradora en cuanto a los posibles daños que puedan producirse durante el transporte. En caso de cualquier duda, póngase en contacto con el distribuidor.
3. Asegúrese de que los parámetros de su red de alimentación correspondan a los indicados en la placa de características del equipo.

## MONTAJE DE LA ASPIRADORA LAVA ALFOMBRAS CON FILTRO DE AGUA

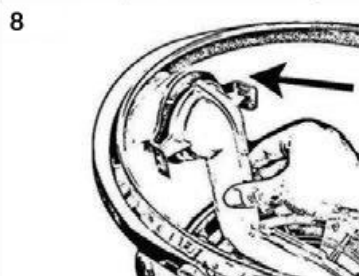
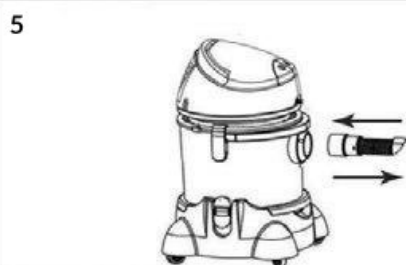
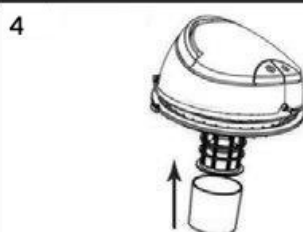
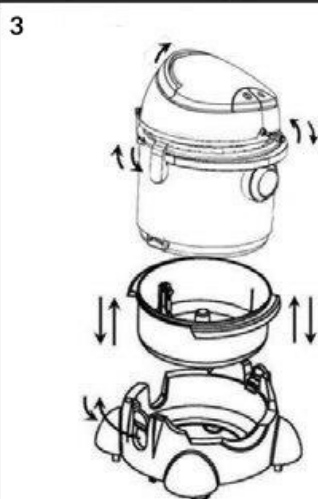
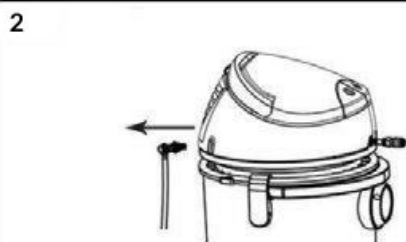
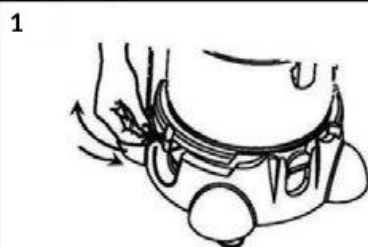

9



10

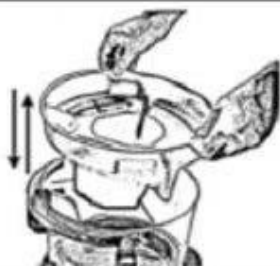

11

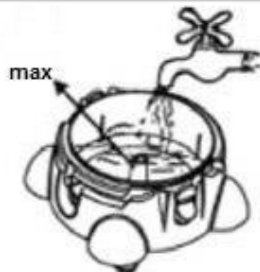

12



13



14

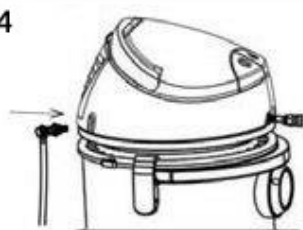

15



16



17



18

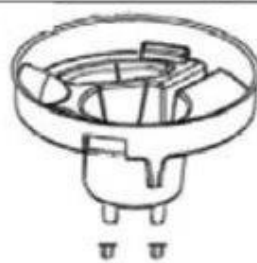

1. Desconecte la manguera de lavado corta (C2) situada entre el depósito de solución de lavado (C1) y la unidad del motor y extráigala suavemente del conector (fig. 1.2). La toma en la unidad del motor se encuentra a la derecha del filtro HEPA (A5).
2. Libere las grapas (B6) (fig. 3). Levante la unidad del motor tirando del asa y retire el cuerpo del filtro de agua (B2).
3. Libere los cierres (D3) en la base y levante el depósito de agua (B1) y el depósito de solución de lavado (C1) (fig. 3).
4. Instale las ruedas (D2) en la parte inferior de la base (D1) si no están ya montadas.
5. Asegúrese de que el filtro de espuma (A8) está colocado sobre la cámara del flotador (A7) (fig. 4).
6. Fije el tubo del filtro de agua (B4) (fig. 8) a través de la junta de estanqueidad de caucho (B5) (fig. 9).
7. Coloque el depósito de solución de lavado (C1) sobre la base (D1), coloque el depósito del filtro de agua (B1) y bloquee los cierres (D3).
8. En el cuerpo (B2), instale las esponjas del filtro de agua (B3) y 2 piezas de tapones de goma (B9) para las pestañas con orificios, en la parte inferior del cuerpo de agua (B2) (fig. 18).
9. Coloque el cuerpo del filtro de agua (B2) sobre el depósito de agua (B1) (fig. 10).
10. Coloque la unidad del motor sobre el depósito y fijela con grapas (B6).
11. Para conectar la manguera de aspiración (E5), introduzca el elemento de fijación (E1) en la boca de aspiración (B8).

## USO DEL EQUIPO

Para garantizar el máximo confort así como limpieza y seguridad, la aspiradora cuenta con un filtro de agua. Es un componente especialmente diseñado para captar los más finos contaminantes y ácaros aprovechando las propiedades físicas del agua para este propósito. El principio de funcionamiento del filtro de agua consiste en que el aire aspirado pasa a través del depósito de agua que retiene la suciedad y los ácaros.

### LIMPIEZA EN SECO AL VACÍO (CON CUERPO DE FILTRO DE AGUA)

1. Asegúrese de que el equipo esté desconectado de la red eléctrica.
2. Libere las grapas (B6) y levante la unidad del motor tirando del asa.
3. Retire el cuerpo del filtro de agua (B2) (fig. 10) y llene el depósito (B1) con agua limpia (máx. 2 l). El indicador de nivel máximo de agua durante la aspiración en seco se encuentra en la parte inferior del tubo del filtro de agua (B4). La cantidad insuficiente de agua puede provocar un ensuciamiento acelerado de los filtros.
4. Vuelva a colocar el cuerpo del filtro de agua (B2).
5. Coloque la unidad del motor sobre el equipo y cierre las grapas.
6. Conecte la manguera de aspiración (E5) (fig. 5) a la boca de aspiración (B8) mediante el elemento de fijación (E1). Conecte los tubos de aspiración (E9).
7. Los accesorios pueden conectarse al tubo de aspiración (E9) o directamente a la empuñadura (E8) dependiendo del tipo de trabajo a realizar. Los accesorios se bloquean automáticamente impidiendo un desacople accidental.
8. Conecte el cable de alimentación a una toma de corriente.
9. Encienda la aspiradora con el botón (A2).
10. En caso de que aspire una sustancia que forme espuma en el filtro de agua, interrumpa inmediatamente el trabajo, desconecte la aspiradora de la alimentación eléctrica y añada 2-3

gotas de agente antiespumante (H4) al agua. Vuelva a aspirar. Si la espuma persiste, cambie el agua en el depósito.

**iATENCIÓN!** Para garantizar un olor agradable en la habitación, espolvoree el filtro HEPA 13 con una pequeña cantidad de ambientador de aire (H2).

**iATENCIÓN!** Nunca aspire el agua durante la aspiración en seco. Peligro de llenado excesivo del depósito de agua y de los consiguientes daños en la aspiradora o incluso de un choque eléctrico.

**iATENCIÓN!** No utilice la bomba durante la aspiración en seco. Peligro de daños en la aspiradora. No utilice el equipo sin filtro de espuma instalado.

***Durante la aspiración en seco, utilice accesorios adecuados para ayudarle a obtener los resultados que desea:***

- **cabezal suelo-alfombra (H1):** para eliminar polvo de alfombras, moquetas y suelos duros. Cuenta con ruedas que facilitan el guiado y un botón que permite adaptar el cabezal a la aspiración de suelos duros, como pavimentos o tarimas.
- **boquilla para rendijas (H5):** para aspirar en lugares difíciles de acceder y que requieren precisión.
- **cepillo turbo (H6):** para la eliminación completa de pelo de mascotas acumulado sobre alfombras y para todas las tareas demasiado difíciles para cepillos ordinarios.
- **cepillo integrado (H7):** incorporado en el tubo de aspiración para un acceso rápido y ahorro de tiempo. Para utilizarlo, retire el accesorio actual y gire el cepillo 180° hasta que se enganche el bloqueo.

**iATENCIÓN!** Para desconectar los tubos de aspiración y los accesorios, presione el botón de bloqueo del tubo (E4) situado sobre el tubo de aspiración y/o en el asa.

## LAVADO Y ASPIRACIÓN EN HÚMEDO

1. Asegúrese de que el equipo esté desconectado de la red eléctrica.
2. Desconecte y levante la unidad del motor por encima del depósito de agua y asegúrese de que el filtro de espuma (A8) está montado.
3. Levante el cuerpo del filtro de agua (B2) y luego el depósito (B1).
4. Retire el tubo del filtro de agua (B4), ya que su presencia durante la aspiración de líquidos puede provocar la formación de espuma. Coloque los tapones de goma (B9) en las pestañas con los orificios en la parte inferior del cuerpo de agua (B2) fig.18.
5. Vierta agua limpia (para controlar el llenado observe el indicador de nivel (C4) (fig. 11)) y detergente en el depósito de solución de lavado (C1) (fig. 12). A menos que se especifique otra cosa en la botella de detergente, vierta una tapa.

**iATENCIÓN!** Cuando utilice la función de lavado, ¡no vierta agua en el depósito del filtro de agua B1! El depósito se irá llenando paulatinamente durante el lavado.

6. Vuelva a colocar el depósito (B1) de tal manera que la boca de aspiración (B8) se encuentre en el lado opuesto a la toma de la manguera de lavado corta en el depósito de solución de lavado. Bloquee los cierres (D3), coloque el cuerpo (B2) en el depósito (B1). Coloque la unidad del motor y bloquee los cierres (B6).
7. Conecte la manguera de lavado corta (C2) al depósito de solución de lavado (C1) (fig. 15) y al conector situado a la derecha del filtro HEPA (A5) (fig. 14).
8. Conecte la manguera de aspiración (E5) (fig. 5) a la boca de aspiración (B8) mediante el elemento de fijación (E1). Conecte los tubos de aspiración.

9. Conecte el elemento de fijación de la manguera de lavado (E2) a la toma (A3) situada en la unidad del motor. Introduzca el elemento en la toma y gírelo suavemente a la derecha (fig. 7).
10. Conecte la boquilla de lavado (F1) a los tubos de aspiración o directamente a la empuñadura. La boquilla para limpieza suave (G1) solo puede conectarse a la empuñadura. Para lavar alfombras, moquetas y suelos, utilice la boquilla ordinaria. Para lavar butacas, sofás, cortinas, tapicería de automóviles, etc., utilice la boquilla para limpieza suave en húmedo conectada directamente a la empuñadura.
11. Conecte el equipo a la red eléctrica.
12. Arranque la bomba con el interruptor (A1).
13. Para rociar la superficie con detergente pulverizado, presione la palanca del dosificador de solución de lavado (E6). Puede bloquear la palanca moviendo el deslizador (E10). En esta posición la solución de lavado continuará fluyendo a través de la boquilla. El agua con detergente (solución de lavado) son bombeados desde el depósito por la bomba y, a continuación, la solución se pulveriza sobre la superficie a lavar mediante la boquilla. La solución penetra entre las fibras, disolviendo incluso la suciedad más persistente. Espere al menos tres minutos hasta la absorción completa del detergente.
14. Pare la bomba con el botón (A1).
15. Pulse el botón (A2) para activar la aspiración y pase la boquilla sobre la superficie. Durante el lavado de tapicerías, la aspiración del agua sucia y la pulverización de la solución de lavado pueden realizarse simultáneamente.
16. Cuando el depósito (B1) esté lleno de espuma, apague inmediatamente el equipo y vierta el agua sucia del depósito. Al mismo tiempo, controle el nivel de solución de lavado en el depósito (C1). Para reducir el fenómeno de formación de espuma, puede añadir unas cuantas gotas de agente antiespumante (H4) al depósito (B1).

**¡ATENCIÓN! Nunca añada el agente antiespumante a la solución de lavado.**

**¡ATENCIÓN! Siempre después de terminar la aspiración, deje que el equipo aspire aire seco durante unos segundos. Esto permitirá airear y secar el sistema de aspiración evitando así la aparición de olores desagradables.**

17. Cuando el depósito esté lleno de agua sucia, el flotador bloqueará automáticamente la función de succión y el motor comenzará a emitir más ruido. En tal caso, apague inmediatamente la aspiradora y la bomba, desconecte el enchufe de la toma de corriente, desconecte la manguera de aspiración (E5) de la boca (B8) y la manguera de lavado (E3). Retire la unidad del motor y vacíe el depósito. El nivel máximo de líquido antes de que se active la protección es de unos 8,5 litros. El espacio restante de 1,5 litros constituye una zona de seguridad para el motor.

**¡ATENCIÓN! Antes de desconectar cualquier tubo de solución de lavado, elimine el exceso de presión en el sistema pulsando durante unos segundos la palanca del dosificador de solución con el enchufe desconectado de la toma de corriente.**

18. Para limpiar suelos duros, por ejemplo alicatados y cubiertos de mármol, etc., coloque el adaptador para suelos duros (F2) sobre la boquilla de lavado (F1). La boquilla (F1) permite, por ejemplo, aspirar el agua derramada de un lavavajillas o una lavadora o el agua derramada después de descongelar una nevera o un congelador.

**¡ATENCIÓN! El uso de la aspiradora no conforme con las instrucciones anteriores puede provocar la formación de mucha espuma cuyo exceso puede escapar a través del filtro de salida. En tal situación, apague el equipo, desconecte el enchufe de la toma de corriente, vacíe el depósito de agua, limpie y seque el cuerpo del filtro de**



**agua. También retire y seque el filtro HEPA. Lave el filtro de espuma situado en la unidad del flotador y deje que se seque. Espere hasta 2 horas para que se seque la espuma en el motor.**

## LIMPIEZA Y MANTENIMIENTO

1. Antes de proceder a cualquier trabajo de mantenimiento o limpieza, siempre apague el equipo y desconecte el enchufe de la toma de corriente.
2. Antes de eliminar la suciedad y verter el agua sucia, desconecte la manguera de aspiración, libere las grapas y levante la unidad del motor.
3. Vacíe, limpie y seque el depósito de solución de lavado y el depósito de agua.
4. Lave periódicamente el filtro de espuma (A8) y las esponjas del filtro de agua (B3) con agua jabonosa o agua corriente. Deje que se sequen bien antes de volver a instalarlos en la aspiradora. No lave los filtros en agua caliente ni en una lavadora. Reemplace los filtros dañados.
5. Compruebe que la válvula en la cámara del flotador se mueve libremente. Límpiela si es necesario (fig. 16). Para controlar el funcionamiento del flotador, levante y agite la unidad del motor.
6. Compruebe regularmente la limpieza del filtro HEPA 13. El filtro puede lavarse con agua corriente. Al cabo de un largo período de uso, el filtro perderá sus propiedades. En tal caso, debe sustituirse por un nuevo.
7. Los tubos de aspiración junto con los accesorios pueden colocarse en el soporte de almacenamiento (H8) en la toma (A9). La boquilla para rendijas puede colocarse en el otro extremo del soporte (H8).

## DATOS TÉCNICOS

**Los parámetros técnicos figuran en la placa de características.**

**Nivel máximo de ruido:**  $L_{WA} = 81$  dB

**Longitud del cable de alimentación:** 6 m

**IPX4**  

**¡ATENCIÓN! MPM agd S.A. se reserva el derecho de modificar los parámetros.**

## ELIMINACIÓN CORRECTA DEL PRODUCTO (aparatos eléctricos y electrónicos usados)

### Polonia



La etiqueta colocada en el producto indica que el producto no debe desecharse después de la vida útil con otros residuos domésticos. El aparato usado puede tener efectos nocivos sobre el medio ambiente y la salud de personas, debido al posible contenido de sustancias, mezclas y componentes peligrosos. La mezcla de los desechos electrónicos con otros residuos o su desmontaje no profesional puede dar lugar a la liberación de sustancias nocivas para la salud y el medio ambiente. El aparato usado deberá entregarse al punto de recepción de los residuos de aparatos eléctricos y electrónicos usados. Con el fin de obtener información detallada sobre el lugar de entrega de los residuos de aparatos eléctricos y electrónicos, el usuario deberá ponerse en contacto con el punto de recogida municipal de aparatos usados o con la planta procesadora de aparatos usados.

## CONSIGNES DE SÉCURITÉ

- ▶ Lire attentivement les instructions avant toute utilisation.
- ▶ Débranchez toujours la fiche de la prise lorsque vous n'utilisez pas l'aspirateur ou avant d'effectuer tout entretien ou nettoyage.
- ▶ Avant la première utilisation, vérifiez que la tension de la prise de courant correspond à celle de l'aspirateur.
- ▶ N'accrochez pas l'appareil à des bords coupants et ne le laissez pas entrer en contact avec des surfaces chaudes.
- ▶ Ne tirez jamais sur le cordon d'alimentation pour débrancher l'aspirateur de la source d'alimentation.
- ▶ Ne laissez jamais l'aspirateur sans surveillance lorsqu'il est en marche.
- ▶ Soyez particulièrement prudent lorsque des enfants se trouvent à proximité de la machine.
- ▶ Ne laissez pas l'aspirateur rouler sur le cordon d'alimentation, car cela pourrait endommager la gaine isolante du cordon.
- ▶ L'aspirateur ne doit pas être utilisé sans filtre à eau!
- ▶ N'utilisez pas un appareil endommagé, de même si le cordon d'alimentation ou la fiche sont endommagés - dans ce cas, faites réparer l'appareil dans un centre de service agréé.
- ▶ N'utilisez pas l'appareil s'il est tombé ou si une pièce est endommagée. Apportez-les à un centre de service agréé pour réparation.
- ▶ N'essayez pas d'utiliser l'appareil si vous soupçonnez des dommages techniques.
- ▶ L'utilisation d'accessoires non recommandés par le fabricant peut entraîner des dommages à l'appareil, des blessures ou un incendie.
- ▶ Soyez particulièrement prudent lorsque vous passez l'aspirateur dans les escaliers.
- ▶ En cas de fuite de liquide du réservoir du filtre à eau, éteignez immédiatement l'appareil.
- ▶ N'immergez pas l'appareil, le cordon et la fiche dans l'eau ou tout autre liquide - Gardez le cordon d'alimentation et la fiche au sec.
- ▶ N'utilisez pas l'aspirateur pour aspirer des liquides inflammables et corrosifs, des poussières dangereuses pour la santé, des solvants, des allumettes, des cendres, des mégots de cigarettes, des huiles, des objets tranchants et ceux dont la température dépasse 60 degrés Celsius car cela peut entraîner un risque sérieux d'explosion ou de feu.
- ▶ N'aspirez pas à proximité de liquides et de substances inflammables.

- Lorsque vous passez l'aspirateur à sec avec le corps du filtre à eau, n'utilisez jamais l'aspirateur sans eau.
- Ne dirigez pas l'aspirateur vers des personnes ou des animaux et faites particulièrement attention à ne pas rapprocher les embouts d'aspiration des yeux et des oreilles.
- N'utilisez pas l'aspirateur sans filtres ou s'ils sont endommagés.
- Ne tenez pas et ne connectez pas l'appareil au secteur avec les mains mouillées.
- Vérifiez le tuyau d'aspiration, les tubes et les buses - retirez les débris de l'intérieur.
- Conduisez prudemment l'aspirateur sur les seuils et autres irrégularités du sol afin de ne pas provoquer de vagues excessives dans l'eau du réservoir. Cela pourrait entraîner la projection d'une petite quantité d'eau à l'extérieur de l'appareil.
- Pendant le fonctionnement, ne laissez pas l'aspirateur tomber et ne l'inondez pas d'eau.
- Avant de commencer le travail assurez-vous toujours que tous les composants de l'appareil sont correctement installés.
- N'utilisez pas l'appareil à d'autres fins que l'usage auquel il est destiné.
- Éteignez l'aspirateur avant de changer d'accessoire.
- Cet appareil n'a pas été conçu pour être mis en marche par un minuteur ou un système de gestion à distance.
- N'utilisez pas la pompe lorsque le réservoir de liquide est vide ou lorsque vous n'utilisez pas les fonctions de lavage ou de nettoyage humide. Cela pourrait causer l'entrée d'air dans la pompe. Si la pompe est allumée sans eau, elle commencera à chauffer, le système de sécurité automatique coupera l'alimentation de la pompe. La pompe ne pourra pas démarrer tant qu'elle n'aura pas refroidi.
- Puisque le boîtier de l'aspirateur est en plastique, éloignez l'appareil de toutes les sources de chaleur (radiateurs, poêles, etc.)
- Ne bloquez pas les entrées et les sorties de l'aspirateur.
- Après chaque utilisation de l'appareil, videz, nettoyez et séchez le récipient.
- Pour sécher l'intérieur des tubes et du tuyau, l'appareil doit aspirer de l'air sec pendant un certain temps. Cela évite la formation d'odeurs désagréables.
- L'aspirateur est destiné à un usage domestique uniquement.
- Cet appareil peut être utilisé par des enfants âgés d'au moins 8 ans et par des personnes ayant des capacités physiques, sensorielles ou mentales réduites ou dénuées d'expérience ou de connaissance, s'ils (si elles) sont correctement surveillé(e)s ou si des instructions relatives à l'utilisation de l'appareil en toute sécurité leur ont été données et si les risques encourus ont été appréhendés.

Le nettoyage et l'entretien ne doivent pas être effectués par des enfants sans surveillance.

- ▶ Gardez l'appareil et sa conduite hors de portée des enfants de moins de 8 ans.
- ▶ Les enfants ne doivent pas jouer avec l'appareil.
- ▶ N'utilisez pas l'appareil en extérieur.
- ▶ Ne laissez pas les emballages (sacs plastiques, cartons, polystyrène, etc.) à la portée des enfants.
- ▶ **AVERTISSEMENT! Ne pas laisser les enfants jouer avec du film plastique. Risque d'asphyxie!**
- ▶ Assurez-vous que tous les tissus et surfaces conviennent au nettoyage ou au lavage humide. Surtout pour les tapis délicats noués à la main, testez une petite zone.
- ▶ Utilisez uniquement le shampoing recommandé par le fabricant pour le lavage.
- ▶ N'utilisez pas la pompe lorsque le réservoir de liquide est vide ou lorsque vous n'utilisez pas les fonctions de lavage ou de nettoyage humide. Si la pompe est allumée sans eau, elle commencera à chauffer, le système de sécurité automatique coupera l'alimentation de la pompe. La pompe ne pourra pas démarrer tant qu'elle n'aura pas refroidi.

## ÉLECTROSTATIQUE

Passer l'aspirateur sur certaines surfaces dans des conditions de faible humidité de l'air peut entraîner une petite quantité d'électricité statique dans l'appareil. Il s'agit d'un phénomène naturel, il n'endommage pas l'appareil et n'est pas un défaut. Afin de minimiser ce phénomène, il est recommandé de : décharger l'appareil en touchant fréquemment des objets métalliques dans la pièce avec le tuyau, augmenter l'humidité de l'air dans la pièce, utiliser des agents antistatiques généralement disponibles.

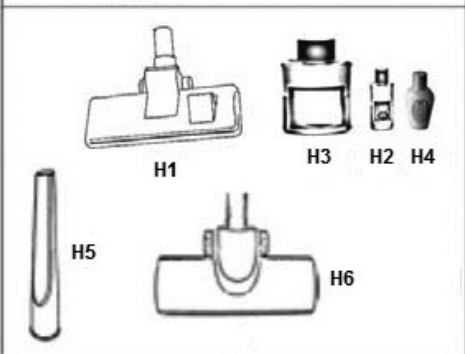
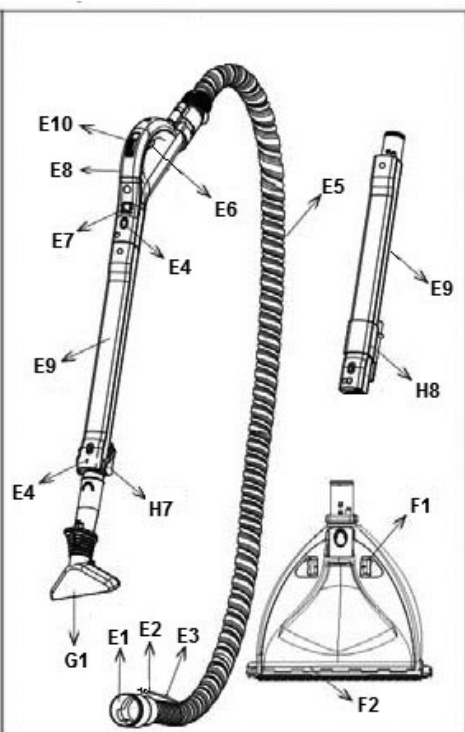
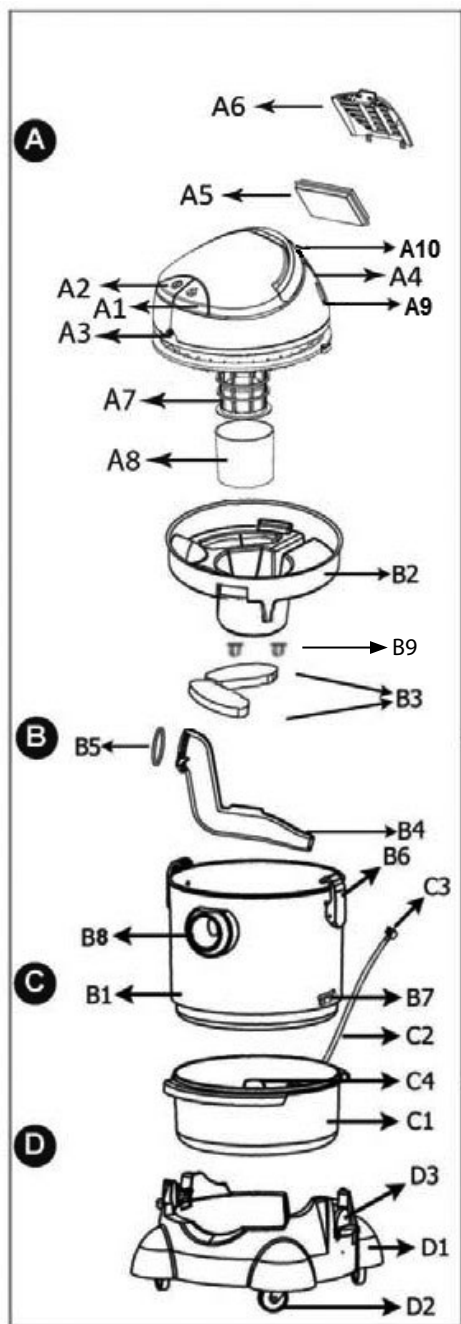

**A. Groupe moteur.** Cette section couvre le moteur, l'interrupteur et les éléments de commande. La première partie de cette section concerne le filtre HEPA 13 qui sert à filtrer la poussière et d'autres particules fines de l'air aspiré. Un grand flotteur en plastique est placé sous le filtre en mousse, qui monte au fur et à mesure que le récipient se remplit et arrête la sous-pression, vous avertissant qu'il faut vider le récipient.

- A1 - Interrupteur de pompe
- A2 - Interrupteur aspirateur
- A3 - Raccord de tuyau pour liquide de lavage
- A4 - Réceptacle filtre HEPA 13
- A5 - Filtre HEPA 13
- A6 - Couvercle filtre HEPA 13
- A7 - Chambre à flotteur
- A8 - Filtre mousse
- A9 - Prise de stationnement
- A10 - Poignée de transport

**B. Conteneur.** Le conteneur est la partie centrale de l'aspirateur qui recueille la poussière et de l'eau sale. Il est fixé au bloc moteur avec des pinces. Le récipient pour le shampoing et l'eau propre (liquide de lavage) se trouve sous le récipient du filtre à eau.

- B1 - Conteneur
- B2 - Corps de filtre à eau
- B3 - Éponge filtre à eau
- B4 - Tube filtre à eau
- B5 - Joint en caoutchouc
- B6 - Pincés
- B7 - Fentes de serrures
- B8 - Entrée d'aspiration
- B9 - Bouchons en caoutchouc du corps du filtre à eau

**C. Réservoir de détergent.** Il faut verser du détergent et de l'eau propre dans le réservoir de liquide. Lorsque la pompe fonctionne, le détergent et l'eau sont puisés dans le réservoir. Le fluide s'écoulant du réservoir à travers le tuyau est pulvérisé. Le réservoir de liquide est situé entre le réservoir du filtre à eau et la base sur roulettes.

- C1 - Conteneur de détergent
- C2 - Tuyau de lavage court
- C3 - Raccord de tuyau de lavage court
- C4 - Indicateur de niveau de détergent

#### **D. Base sur roulettes.**

- D1 - Socle
- D2 - Roues
- D3 - Verrou

**E. Cordon.** Cette section concerne le tuyau d'aspiration avec la poignée, le tuyau de lavage fin et les tubes d'aspiration. Le tuyau d'aspiration se connecte au conteneur via l'entrée d'aspiration. Les tubes d'aspiration doivent être reliés entre eux puis à la poignée. La poignée comprend un distributeur de liquide de lavage et un régulateur de puissance d'aspiration.

- E1 - Élément de fixation du tuyau d'aspiration

- E2 - Élément de fixation du tuyau de lavage (bouchon)
- E3 - Tuyau pour liquide de lavage
- E4 - Bouton de verrouillage du tuyau
- E5 - Tuyau d'aspiration
- E6 - Levier de distribution de fluide
- E7 - Régulateur de puissance d'aspiration
- E8 - Poignée
- E9 - Tubes d'aspiration
- E10 - Curseur de verrouillage du levier de distribution

**F. Accessoire de nettoyage.** Elle est utilisée pour aspirer les liquides des tapis, des moquettes et des sols. Le liquide de lavage est également pulvérisé à travers cette buse. Pour les sols durs, il faut l'utiliser avec l'accessoire.

- F1 - Accessoire de nettoyage
- F2 - Fixation pour sols durs

**G. Accessoire pour un nettoyage humide en douceur.** Cet embout est adapté pour nettoyer les tissus d'ameublement des meubles, rideaux, etc. et pour aspirer le liquide des surfaces étroites.

- G1 - Embout

#### **H. Équipement en option.**

- H1 - Tête de sol et moquette
- H2 - Désodorisant
- H3 - Détergent
- H4 - Antimousse
- H5 - Attache fente
- H6 - Turbo brosse
- H7 - Brosse intégrée
- H8 - Support de fixation fendu / crochet de stationnement

#### **AVANT LA PREMIÈRE UTILISATION:**

1. Déballez l'aspirateur avec tous les accessoires, retirez tous les sacs, les protections et les sécurités de transport.
2. Vérifiez que toutes les pièces de l'aspirateur n'aient pas été endommagées pendant le transport de l'appareil. En cas de doute, contactez le vendeur.
3. Assurez-vous que les paramètres du réseau électrique alimentant l'aspirateur correspondent aux données de la plaque signalétique de l'appareil.

## ASSEMBLAGE ASPIRATEUR DE LAVAGE AVEC FILTRE A EAU

1

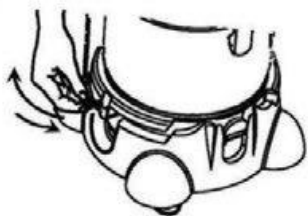

2

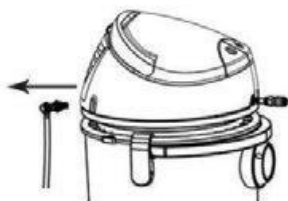

3



4



5

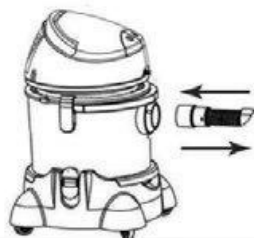

6



7

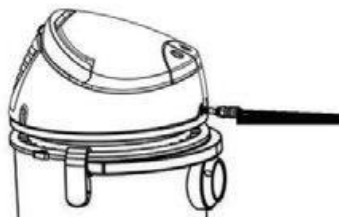

8

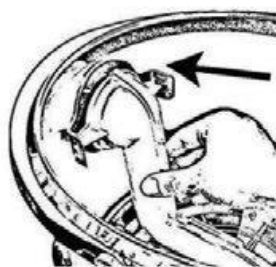



9



10

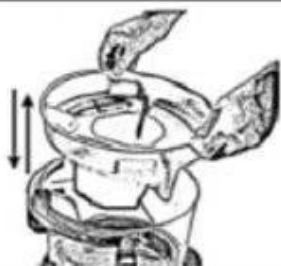

11

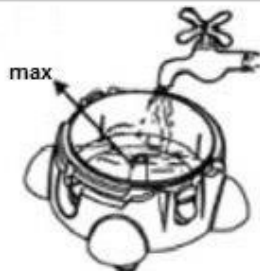

12



13



14

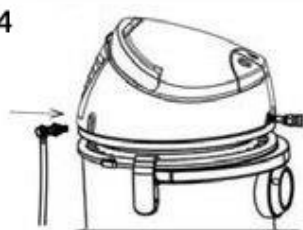

15



16



17



18

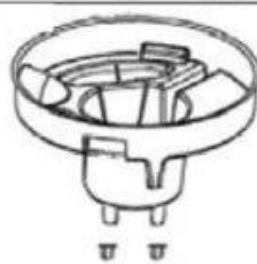

1. Débranchez le tuyau de lavage court (C2) entre le réservoir de détergent (C1) et le bloc moteur et retirez-le délicatement du connecteur (fig.1,2). La prise du bloc moteur se trouve sur le côté droit du filtre HEPA (A5).
2. Desserrer les clips (B6) (fig.3). Soulevez le bloc moteur avec la poignée et retirez le corps du filtre à eau (B2).
3. Déverrouillez les verrous (D3) sur la base et soulevez le réservoir d'eau (B1) et le réservoir de détergent (C1) (fig.3).
4. Fixez les roues (D2) au dessous de la base (D1) si elles n'ont pas été fixées auparavant.
5. Assurez-vous que le filtre en mousse (A8) est positionné sur la chambre à flotteur (A7) (fig.4).
6. Fixez le tube du filtre à eau (B4) (fig.8), à travers le joint en caoutchouc (B5) (fig.9).
7. Placez le réservoir de détergent (C1) sur la base (D1), insérez le réservoir du filtre à eau (B1) et verrouillez les verrous (D3).
8. Dans le corps (B2), installez les éponges du filtre à eau (B3) et 2 bouchons en caoutchouc (B9) des languettes trouées sur la partie inférieure du corps du filtre à eau (B2) fig. 18.
9. Placez le corps du filtre à eau (B2) sur le réservoir d'eau (B1) (Fig.10)
10. Placer le bloc moteur sur le conteneur et le fixer avec des clips (B6).
11. Pour raccorder le tuyau d'aspiration (E5), insérez l'attache (E1) dans l'entrée d'aspiration (B8).

## UTILISATION DE L'APPAREIL

Afin d'assurer le plus grand confort, propreté et sécurité, l'aspirateur est équipé d'un filtre à eau. Il s'agit d'un dispositif spécialement conçu pour piéger les plus petits polluants et acariens de l'air, en utilisant les propriétés physiques de l'eau à cette fin. Le principe du filtre à eau est que l'air aspiré dans l'aspirateur traverse le récipient avec de l'eau, laissant la saleté et les acariens à l'intérieur.

### ASPIRATEUR À SEC (AVEC LE CORPS DE FILTRE À EAU)

1. Assurez-vous que l'appareil soit débranché de la source d'alimentation.
2. Desserrer les clips (B6) et soulever le bloc moteur à l'aide de la poignée.
3. Retirez le corps du filtre à eau (B2) (fig.10) et remplissez le réservoir d'eau (B1) avec de l'eau propre (max. 2l). L'indicateur de niveau d'eau maximum pour l'aspiration à sec est situé au bas du tube du filtre à eau (B4). Un remplissage insuffisant d'eau peut entraîner un encrassement plus rapide des filtres.
4. Remettre le corps du filtre à eau (B2)
5. Remettez le bloc moteur sur la machine et serrez les clips.
6. Branchez le tuyau d'aspiration (E5) (fig.5) à travers l'élément de fixation (E1) jusqu'à l'entrée d'aspiration de l'aspirateur (B8). Connecter les tubes d'aspiration (E9)
7. Les accessoires de l'équipement peuvent être raccordés au tuyau d'aspiration (E9) ou directement à la poignée (E8), selon le type de travail que vous effectuerez. Les accessoires se verrouillent automatiquement, les empêchant d'être accidentellement déconnectés.
8. Branchez le cordon d'alimentation sur une prise secteur,
9. Allumez l'aspirateur avec le bouton (A2)
10. Si, pendant l'aspiration, vous aspirez une substance dans l'aspirateur qui fait mousser l'eau dans le filtre à eau, arrêtez immédiatement le travail, débranchez l'aspirateur de l'alimentation électrique et ajoutez 2-3 gouttes d'agent anti-mousse (H4) à l'eau. Reprendre le processus d'aspiration. Si la mousse persiste, remplacez l'eau du récipient.

**ATTENTION!** Pour assurer un parfum frais dans la pièce à aspirer, saupoudrez le filtre HEPA 13 d'une petite quantité de désodorisant (H2).

**ATTENTION!** N'aspirez jamais d'eau lorsque vous passez l'aspirateur à sec. Risque de débordement du réservoir d'eau et par conséquent d'endommagement de l'aspirateur et même de choc électrique.

**ATTENTION!** Ne pas utiliser la pompe lors de l'aspiration à sec. Risque d'endommager l'aspirateur. N'utilisez pas l'appareil sans le filtre en mousse installé.

**Lorsque vous passez l'aspirateur à sec, utilisez les accessoires appropriés qui vous aideront à obtenir les résultats souhaités:**

- **Tête de sol et moquette (H1)** - pour enlever la poussière des tapis, moquettes et sols durs. Elle est équipée de roues pour une conduite plus facile et d'un bouton, grâce auquel vous pouvez régler les têtes pour aspirer les surfaces dures, par exemple les sols, les parquets
- **accessoire creux (H5)** - vous permettra d'accéder aux endroits nécessitant de la précision ou difficilement accessibles.
- **turbo brosse (H6)** - vous permet d'éliminer en profondeur les poils d'animaux coincés dans les tapis et les poils, et partout où les brosses ordinaires ne fonctionnent plus
- **brosse intégrée (H7)** - grâce à son placement sur le tuyau d'aspiration, il permet un accès instantané et un gain de temps. Pour l'utiliser, retirez les accessoires de l'extrémité du tube et tournez la brosse à 180° jusqu'à ce que le verrou s'enclenche.

**ATTENTION!!** Pour déconnecter les tubes d'aspiration et les accessoires, appuyez sur le bouton de verrouillage du tube (E4) sur le tube d'aspiration et/ou la poignée.

## LAVAGE HUMIDE ET ASPIRATEUR

1. Assurez-vous que l'appareil soit débranché de la source d'alimentation.
2. Déconnectez et soulevez le bloc moteur au-dessus du réservoir d'eau et assurez-vous que le filtre en mousse (A8) soit installé.
3. Soulevez le corps du filtre à eau (B2) puis le récipient (B1).
4. Retirez le tube du filtre à eau (B4) car sa présence pendant l'aspiration humide peut provoquer la formation de mousse. Placez les bouchons en caoutchouc (B9) des languettes trouées sur la partie inférieure du corps du filtre à eau (B2) fig. 18.
5. Versez de l'eau propre dans le réservoir de détergent (C1) (pour vérifier le niveau de remplissage, utilisez l'indicateur de niveau d'eau (C4) (fig.11)), et du détergent (Fig.12). Sauf indication contraire sur le flacon de détergent, ajoutez un bouchon de détergent.

**ATTENTION!** Lors de l'utilisation de la fonction de lavage, ne versez pas d'eau dans le réservoir du filtre à eau B1! Ce réservoir se remplira progressivement d'eau pendant que vous le lavez.

6. Remontez le réservoir (B1) de sorte que l'entrée d'aspiration (B8) se trouve du côté opposé à la prise pour le tuyau de lavage court dans le réservoir de détergent. Puis bloquez les verrous (D3) et installez le corps (B2) dans le conteneur (B1). Installez le bloc moteur et verrouillez les clips (B6).
7. Raccordez le tuyau de lavage court (C2) au réservoir de détergent (C1) (fig.15) et au connecteur sur le côté droit du filtre HEPA (A5) (fig.14).
8. Branchez le tuyau d'aspiration (E5) (fig.5), à travers l'élément de fixation (E1) jusqu'à l'entrée d'aspiration de l'aspirateur (B8). Connectez les tuyaux d'aspiration.

9. Branchez l'attache du tuyau de lavage (E2) à la prise (A3) sur le bloc moteur. La connexion s'effectue en enfonçant l'élément dans la prise et par une légère rotation vers la droite (Fig.7).
10. Connectez la buse de pulvérisation (F1) aux tubes d'aspiration ou directement à la poignée. L'accessoire de nettoyage doux (G1) ne peut être fixé qu'à la poignée. Utilisez un embout ordinaire pour laver les tapis, les moquettes et les sols. Pour laver les fauteuils, canapés, rideaux, tissus d'ameublement de voiture, etc., utilisez l'accessoire pour lingettes humides douces en le fixant directement sur le support.
11. Connectez l'appareil au secteur.
12. Démarrer la pompe avec l'interrupteur (A1).
13. Pour vaporiser le détergent sur les surfaces, appuyez sur le levier du distributeur de détergent (E6). Vous pouvez verrouiller le levier en déplaçant le curseur de verrouillage du levier du distributeur (E10). Dans cette position, le liquide de lavage s'écoulera en continu de la buse. L'eau et le détergent (liquide de lavage) sont pompés du réservoir de liquide via une pompe, puis le liquide est pulvérisé à travers la pointe sur la surface à nettoyer. Le liquide pénètre entre les fibres, dissolvant même la saleté la plus tenace. Attendez au moins trois minutes pour que le détergent soit complètement absorbé.
14. Arrêter la pompe avec le bouton (A1).
15. Appuyez sur le commutateur d'aspiration (A2) pour activer la fonction d'aspiration et déplacez la buse sur la surface. Lors du nettoyage des tissus d'ameublement, l'aspiration d'eau sale et la pulvérisation et le versement du mélange liquide peut se faire simultanément.
16. Lorsque le réservoir (B1) est plein de mousse, éteignez immédiatement la machine et videz le réservoir d'eau sale. En même temps, vérifiez la quantité de détergent dans le distributeur de détergent (C1). Pour réduire la formation de mousse, vous pouvez ajouter quelques gouttes d'agent anti-mousse (H4) dans le récipient (B1).

**ATTENTION! N'ajoutez jamais d'agent anti-mousse au liquide de lavage.**

**ATTENTION! Laissez toujours l'aspirateur aspirer de l'air sec pendant quelques secondes après avoir passé l'aspirateur. Cela permettra de ventiler et de sécher tout le système d'aspiration, ce qui empêchera la formation d'odeurs désagréables.**

17. Lorsque le récipient est plein de liquide sale, le flotteur verrouille automatiquement la fonction d'aspiration et le moteur commence à tourner plus fort. Dans ce cas, éteignez immédiatement l'aspirateur et la pompe, débranchez la fiche de la prise, retirez le tuyau d'aspiration (E5) de l'entrée (B8), et le tuyau de liquide de lavage (E3). Retirez le bloc moteur et videz le conteneur. La quantité maximale de liquide aspiré lors du déclenchement de la protection est d'environ 8,5 litres. Il reste dans le réservoir, env. 1,5 litre d'espace, ce qui est une réserve de sécurité pour le moteur.

**ATTENTION! Avant de débrancher l'un des tuyaux de liquide de lavage, relâchez l'excès de pression dans le système en appuyant sur le levier du distributeur de liquide pendant quelques secondes avec la fiche débranchée de la prise de courant..**

18. Pour nettoyer les sols durs, par exemple avec du carrelage, du marbre, etc. Fixez l'accessoire pour sol dur (F2) à la buse de lavage (F1). À l'aide de l'embout (F1), vous pouvez éliminer par exemple l'eau renversée du lave-vaisselle ou du lave-linge, l'eau renversée après le dégivrage du réfrigérateur ou du congélateur.

**ATTENTION! L'utilisation de l'aspirateur de manière non conforme aux instructions ci-dessus peut entraîner la formation d'une quantité excessive de mousse, dont l'excès peut s'échapper par le filtre d'échappement. Si une telle situation se produit, vous devez débrancher l'appareil, débrancher la fiche de la prise, vider le réservoir.**

**voir d'eau, nettoyer le corps du filtre à eau et le sécher. Ensuite, retirez également le filtre HEPA et séchez-le également. Lavez le filtre en mousse dans la section flotteur et laissez-le sécher. Attendez env. 2 heures pour permettre à la mousse de sécher dans le moteur.**

## ENTRETIEN ET NETTOYAGE

1. Chaque fois avant de commencer toute opération d'entretien ou de nettoyage, éteignez l'appareil et débranchez la fiche de la prise.
2. Avant de retirer la saleté et le liquide, débranchez le tuyau d'aspiration, desserrez les clips et soulevez le bloc moteur.
3. Videz, nettoyez et séchez le réservoir de détergent et le réservoir d'eau.
4. Lavez périodiquement le filtre en mousse (A8) et les éponges du filtre à eau (B3) avec de l'eau savonneuse ou à l'eau courante. Séchez-les soigneusement avant de les remonter dans l'aspirateur. Ne lavez pas ces filtres à l'eau chaude et ne les lavez pas en machine. En cas de dommage, remplacez les filtres par des neufs.
5. Vérifiez que la vanne dans la chambre à flotteur se déplace librement. Si nécessaire, nettoyez-le (fig.16). Pour vérifier le fonctionnement du flotteur, soulevez le bloc moteur et secouez-le.
6. Vérifiez régulièrement la propreté du filtre HEPA 13. Le filtre peut être lavé à l'eau courante. Après une longue période d'utilisation, le filtre perdra ses propriétés. Remplacez-le ensuite par un neuf.
7. Les tuyaux d'aspiration assemblés et les accessoires peuvent être rangés sur l'aspirateur en insérant le clip de stationnement (H8) dans la fente de stationnement (A9). Vous pouvez placer l'adaptateur creux à l'autre extrémité du clip (H8).

## DONNÉES TECHNIQUES

**Les paramètres techniques sont affichés sur la plaque signalétique du produit.**

**Niveau sonore maximal:**  $L_{WA} = 81$  dB

**Longueur du câble secteur:** 6 mètres



**ATTENTION! L'entreprise MPM agd S.A. se réserve le droit d'apporter des modifications techniques.**

## MISE AU REBUT (déchets d'équipements électriques et électroniques)

### Pologne



Le marquage sur le produit indique que le produit ne doit pas être jeté avec d'autres déchets ménagers à la fin de son utilisation. Les équipements usagés peuvent avoir un effet néfaste sur l'environnement et la santé humaine en raison de la teneur potentielle en substances, mélanges et composants dangereux. Le mélange de déchets électroniques avec d'autres déchets ou leur démontage non professionnel peut entraîner un rejet de substances nocives pour la santé et l'environnement. L'appareil usé doit être déposé dans un

point de collecte des déchets d'équipements électriques et électroniques. Afin d'obtenir des informations détaillées sur des lieux de collecte des déchets électriques et électroniques, l'utilisateur doit contacter le point de collecte des déchets d'équipements municipaux ou l'usine de traitement des déchets d'équipements.

## ВКАЗІВКИ ЩОДО БЕЗПЕКИ ЕКСПЛУАТАЦІЇ

- ▶ Перед початком використання уважно прочитайте інструкцію з експлуатації.
- ▶ Завжди витягуйте вилку з розетки, коли пилосос не використовується, або перед будь-якими діями з догляду або очищення пристрою.
- ▶ Перед першим використанням перевірте, чи відповідає напруга у мережі параметрам пилососу.
- ▶ Не вішайте кабель на гострі краї та не допускайте контакту з гарячими поверхнями.
- ▶ Ніколи не тягніть за шнур, щоб від'єднати пилосос від джерела живлення.
- ▶ Ніколи не залишайте увімкнений пилосос без нагляду.
- ▶ Будьте особливо обережні, коли поблизу пристрою знаходяться діти.
- ▶ Не допускайте, щоб пилосос проїжджав по кабелю живлення, оскільки це може пошкодити ізоляцію кабелю.
- ▶ Забороняється використовувати пилосос без аквафільтра!
- ▶ Не використовуйте пошкоджені пристрій, зокрема, коли кабель живлення або штепсель пошкоджені – у цьому випадку зверніться до авторизованого сервісного центру для ремонту пристрою.
- ▶ Не використовуйте пристрій, якщо він падав і будь-яка його деталь була пошкоджена. Зверніться до авторизованого сервісного центру для ремонту.
- ▶ Не використовуйте пристрій, якщо у вас є підозри щодо його технічних пошкоджень.
- ▶ Використання аксесуарів, не рекомендованих виробником, може призвести до пошкодження пристрою, пожежі або травми.
- ▶ Будьте особливо обережні під час прибирання на сходах.
- ▶ Якщо з ємності аквафільтра витікає вода, негайно вимкніть пристрій.
- ▶ Не занурюйте пристрій, шнур і штепсельну вилку у воду чи інші рідини – завжди тримайте шнур живлення та штепсельну вилку сухими.
- ▶ Не використовуйте пилосос для збирання легкозаймистих та корозійних рідин, пилу, небезпечного для здоров'я, розчинників, сірників, попелу, недопалків, олій, гострих предметів та матеріалів, температура яких перевищує 60°C, оскільки це може спричинити серйозну вибухо- або пожежонебезпеку.
- ▶ Не використовуйте пилосос поблизу легкозаймистих рідин і речовин.
- ▶ З огляду на пластиковий корпус пилососа, тримайте пристрій подалі від будь-яких джерел тепла (обігрівачів, плит тощо).
- ▶ При сухому прибиранні зі встановленим корпусом аквафільтра не використовуйте пилосос без води.

- Не використовуйте пиросос на людях або тваринах і виявляйте особливу обережність, щоб не наближати всмоктувальних насадок до очей та вух.
- Не використовуйте пиросос без фільтрів або якщо вони пошкоджені.
- Не тримайте пристрій та не підключайте його до мережі мокрими руками.
- Перевірте всмоктувальний шланг, трубки та насадки – очистіть їх, якщо вони засмічені всередині.
- Пиросос слід обережно переміщати через пороги та інші нерівності підлоги, щоб не призвести до надмірного збурення води у ємності. Через це з пристрою може вилитись невелика кількість води.
- Під час роботи не допускайте перевертання пирососу або потрапляння на нього води.
- Перед початком роботи завжди перевіряйте, чи всі компоненти пристрою правильно встановлені.
- Не використовуйте пристрій не за призначенням.
- Перед заміною аксесуарів вимкніть пиросос.
- Пристрій не призначений для роботи з використанням зовнішніх таймерів або окремої системи дистанційного керування.
- Пиросос повинен працювати тільки у визначеному положенні, тобто коли він стоїть на всіх коліщатах на твердій основі.
- Не закривайте вхідні та вихідні отвори пирососа.
- Щоразу після використання пристрою спорожняйте, очищайте та висушуйте контейнер.
- Щоб просушити внутрішню частину трубок і шлангу, пристрій повинен деякий час всмоктувати сухе повітря. Це дозволяє уникнути неприємних запахів і смороду.
- Пиросос призначений виключно для побутового використання.
- Пристрій можуть використовувати діти віком від 8 років, а також особи з фізичною та розумовою обмеженістю, як і люди, які не мають досвіду та знань щодо поводження з пристроєм, за умови, що користування відбуватиметься під наглядом або буде проведено інструктаж щодо безпечного використання пристрою, щоб вони усвідомлювали пов'язані з цим ризики. Діти без нагляду не повинні виконувати очищення та дії з догляду за пристроєм.
- Пристрій і кабель живлення слід зберігати в місці, недоступному для дітей віком до 8 років.
- Слід звертати увагу, щоб діти не гралися пристроєм.
- Не використовуйте пристрій на відкритому повітрі.

- ▶ Задля безпеки дітей не залишайте частини упаковки у вільному доступі (поліетиленові пакети, картонні коробки, полістирол тощо).
- ▶ **ПОПЕРЕДЖЕННЯ! Не дозволяйте дітям гратися плівкою. небезпека удушення!**
- ▶ Переконайтеся, що всі тканини та поверхні придатні для вологого чищення або прання. Зокрема, на делікатних килимах ручної роботи виконайте пробне чищення на невеликій ділянці.
- ▶ Для чищення використовуйте тільки рекомендований виробником шампунь.
- ▶ Не використовуйте насос, коли резервуар з водою порожній або коли ви не використовуєте функції чищення або вологого прибирання. Це може призвести до потрапляння в нього повітря. Якщо насос увімкнути без води, він почне нагріватися, автоматична система безпеки його відімкне. Насос не запуститься, поки не охолоне.

#### ЕЛЕКТРОСТАТИКА

Прибирання на деяких поверхнях в умовах низької вологості повітря може призвести до незначної електризації пристрою. Це природне явище, воно не пошкоджує пристрій, і не є дефектом. Щоб мінімізувати це явище, рекомендується: знімати статичний заряд з пристрою шляхом торкання трубою металевих предметів у приміщенні, підвищити вологість повітря у приміщенні, використовувати загальнодоступні антистатичні засоби.



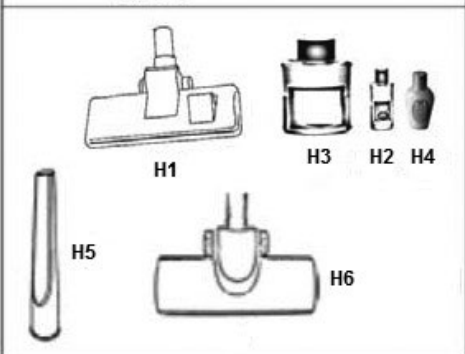
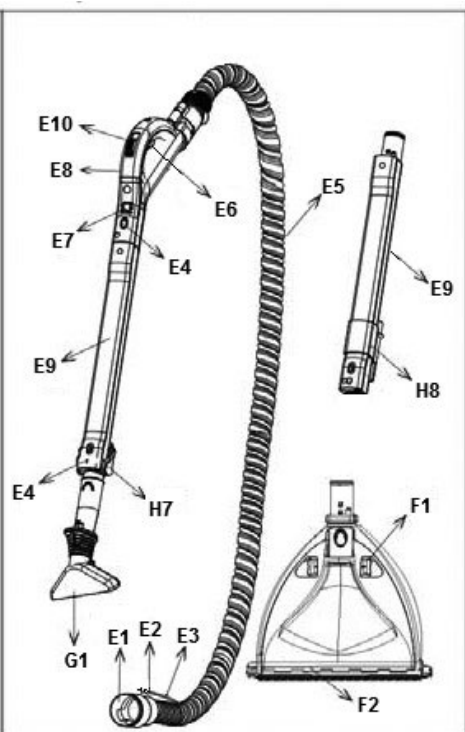
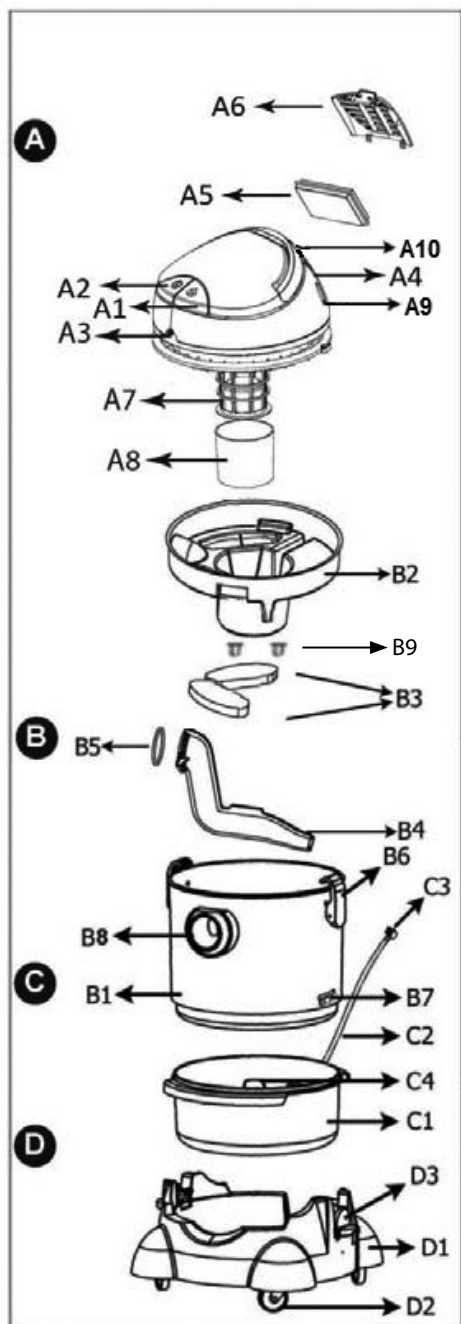

**А. Моторний відсік.** У цьому блоці розташовано двигун, вимикач та робочі елементи. У верхній частині відсіку знаходиться фільтр HEPA 13 для фільтрації пилу та інших дрібних частинок з відпрацьованого повітря. Під поролоновим фільтром встановлено великий пластиковий поплавець, який піднімається у міру заповнення контейнера, і перекриває вакуумну систему, таким чином попереджаючи про необхідність спорожнення контейнера.

- A1 – Вимикач насосу
- A2 – Вимикач пиłosоса
- A3 – З'єднувач шланга для мийного засобу
- A4 – Гніздо фільтра HEPA 13
- A5 – Фільтр HEPA 13
- A6 – Кришка фільтра HEPA 13
- A7 – Поплавкова камера
- A8 – Поролоновий фільтр
- A9 – Система паркування
- A10 – Ручка для перенесення

**В. Контейнер.** Контейнер є основним елементом пиłosосу, призначеним для збору пилу та брудної води. Він кріпиться до моторного відсіку за допомогою затискачів. Ємність для шампуню та чистої води (мийний розчин) знаходиться під контейнером аквафільтра.

- V1 – Контейнер
- V2 – Корпус аквафільтра
- V3 – Губка аквафільтра
- V4 – Трубка аквафільтра
- V5 – Гумовий ущільнювач
- V6 – Затискачі
- V7 – Гнізда замків
- V8 – Всмоктувальний отвір
- V9 – Гумові заглушки корпусу аквафільтра

**С. Резервуар для мийного розчину.** У резервуар для розчину заливають шампунь і чисту воду. Коли насос працює, пристрій забирає шампунь і воду з резервуара. Рідина, що витікає з резервуара через шланг, розпилюється. Резервуар для розчину розташований між контейнером аквафільтра та основою з коліщатками.

- S1 – Контейнер для мийного засобу
- S2 – Короткий мийний шланг
- S3 – З'єднувач короткого мийного шланга
- S4 – Індикатор рівня мийного засобу

#### **D. Основа з коліщатками.**

- D1 - Основа
- D2 – Коліщатка
- D3 – Замок

**Е. Шланг.** Цей відсік вміщує всмоктувальний шланг з ручкою, тонкий шланг для вологого чищення і всмоктувальні трубки. Всмоктувальний шланг під'єднується до контейнера через всмоктувальний отвір. Всмоктувальні трубки з'єднуються між собою, а потім з ручкою. Ручка містить дозатор мийного розчину і регулятор сили всмоктування.

- E1 – Елемент кріплення всмоктувального шланга
- E2 – Елемент кріплення шланга для вологого чищення (штепсель)
- E3 – Шланг для мийного розчину
- E4 – Кнопка блокування труби
- E5 – Всмоктувальний шланг
- E6 – Перемикач дозатора розчину
- E7 – Регулятор сили всмоктування
- E8 – Тримач
- E9 – Всмоктувальні трубки
- E10 – Повзунок блокування перемикача дозатора

**Г. Насадка для вологого чищення.** Використовується для всмоктування рідини з килимів, килимових доріжок і підлоги. Через цю насадку також розпилюється мийний засіб. Для твердих підлогових покриттів використовується разом із щіткою.

- F1 – Насадка для вологого чищення
- F2 – Щітка для твердих підлогових покриттів

**Г. Насадка для дбайливого вологого прибирання.** Ця насадка використовується для очищення оббивки меблів, штор тощо, а також для відсмоктування рідини з вузьких поверхонь.

- G1 – Насадка

#### **Н. Додаткові аксесуари.**

- H1 – Насадка для підлоги та килимів
- H2 – Освіжувач повітря
- H3 – Шампунь
- H4 – Піногасник
- H5 – Щілинна насадка
- H6 – Турбощітка
- H7 – Інтегрована щітка
- H8 – Тримач щілинної насадки/гачок паркувального фіксатора

### **ПЕРЕД ПЕРШИМ ВИКОРИСТАННЯМ**

1. Розпакуйте пилосос з усіма аксесуарами, зніміть усі пакети, транспортні наповнювачі та фіксатори.
2. Перевірте всі частини пилососа на предмет можливих пошкоджень, які могли виникнути під час транспортування пристрою. У випадку сумнівів, зверніться до продавця.
3. Переконайтеся, що параметри електричної мережі живлення відповідають параметрам на заводській табличці пристрою.

1

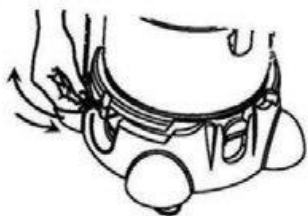

2

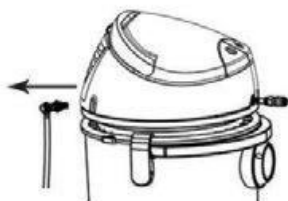

3



4

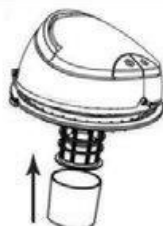

5

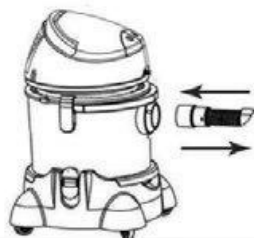

6



7

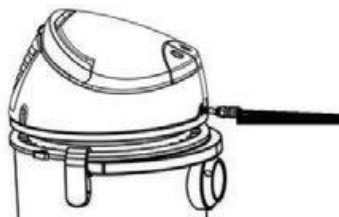

8

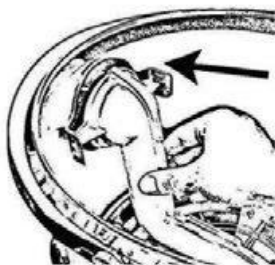

9



10



11

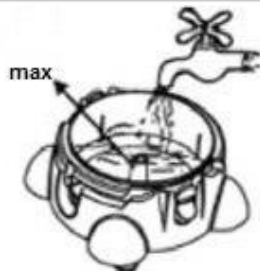

12



13



14

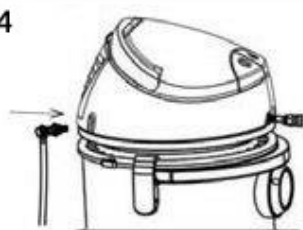

15



16



17



18

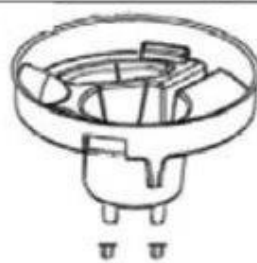

1. Від'єднайте короткий мийний шланг (C2), розташований між контейнером для мийного розчину (C1) і моторним відсіком, і обережно витягніть його з адаптера (рис.1,2). Гніздо у моторному відсіку знаходиться праворуч від фільтра HEPA (A5).
2. Звільніть затискачі (B6) (рис. 3). Підніміть моторний блок за ручку та вийміть корпус аквафільтра (B2).
3. Звільніть фіксатори (D3) на основі та підніміть резервуар для води (B1) і контейнер для мийного розчину (C1) (рис. 3).
4. Прикріпіть коліщатка (D2) до нижньої частини основи (D1), якщо вони не були встановлені раніше.
5. Переконайтеся, що поролоновий фільтр (A8) встановлений у поплавковій камері (A7) (рис. 4).
6. Закріпіть трубку аквафільтра (B4) (рис. 8) через гумовий ущільнювач (B5) (рис. 9).
7. Помістіть контейнер для мийного розчину (C1) на основу (D1), вставте контейнер аквафільтра (B1) і зафіксуйте замки (D3).
8. У корпус (B2) встановіть губки водяного фільтра (B3) і 2 гумові заглушки (B9) на виступи з отворами, на нижній частині корпусу аквафільтра (B2) рис. 18.
9. Встановіть корпус водяного фільтра (B2) на резервуар для води (B1) (рис. 10)
10. Помістіть моторний блок на резервуар і закріпіть його затисками (B6).
11. Щоб під'єднати всмоктувальний шланг (E5), вставте фіксатор (E1) у всмоктувальний отвір (B8).

## ВИКОРИСТАННЯ ПРИСТРОЮ

Для забезпечення максимального комфорту, чистоти та безпеки використання, пілосос оснащено аквафільтром. Це спеціально розроблений пристрій, який призначений для уловлювання найдрібніших забруднюючих речовин і кліщів у повітрі, що здійснюється завдяки фізичним властивостям води. Принцип роботи водяного фільтра полягає в тому, що повітря, всмоктуване пілососом, проходить через бак з водою, залишаючи в ній бруд і кліщів.

## СУХЕ ПРИБИРАННЯ (З КОРПУСОМ ВОДЯНОГО ФІЛЬТРА)

1. Переконайтеся, що пристрій відключено від джерела живлення.
2. Звільніть затискачі (B6) і підніміть моторний блок за ручку.
3. Зніміть корпус водяного фільтра (B2) (рис.10) і наповніть резервуар (B1) чистою водою (макс. 2 літри). Індикатор максимального рівня води під час сухого прибирання розташований у нижній частині трубки водяного фільтра (B4). Недостатня кількість води може призвести до швидшого засмічення фільтрів.
4. Встановіть корпус аквафільтра на його місце (B2)
5. Встановіть моторний блок у пристрій і зафіксуйте затискачі.
6. Під'єднайте всмоктувальний шланг (E5) (рис. 5) за допомогою фіксатора (E1) до всмоктувального отвору пілососа (B8). Під'єднайте всмоктувальні трубки (E9)
7. Комплектуючі аксесуари можна під'єднати до всмоктувальної труби (E9) або безпосередньо до ручки (E8), залежно від типу прибирання, яке ви будете виконувати. Аксесуари автоматично зафіксуються, щоб запобігти випадковому від'єднанню.
8. Підключіть шнур живлення до мережевої розетки,
9. Увімкніть пілосос кнопкою (A2)

10. Якщо під час прибирання в пиросос потрапить речовина, яка спричиняє спінювання води у водяному фільтрі, негайно припиніть роботу, від'єднайте пиросос від електромережі та додайте у воду 2-3 краплі піногасника (H4). Продовжте прибирання. Якщо піна не зникне, замініть воду в резервуарі.

**УВАГА!** Щоб забезпечити свіжий аромат у кімнаті, в якій ви прибираєте, нанесіть на фільтр HEPA 13 невелику кількість освіжувача повітря (H2).

**УВАГА!** Ніколи не всмоктуйте воду при сухому прибиранні. Небезпека переповнення резервуара для води і, як наслідок, пошкодження пирососа і навіть ураження електричним струмом.

**УВАГА!** Не вмикайте насос при сухому прибиранні. Ризик пошкодження пирососа. Не використовуйте пристрій без встановленого поролонового фільтра.

**При сухому прибиранні використовуйте відповідні аксесуари, які допоможуть вам отримати бажаний результат:**

- **щітка для підлоги та килимів (H1)** – використовується для видалення пилу з килимів, килимових доріжок і твердих підлогових поверхонь. Вона оснащена колючатками для зручності використання та кнопкою, натисканням якої можна відрегулювати щітку для прибирання твердих поверхонь, наприклад, підлоги, паркету.
- **щілинна насадка (H5)** – дозволить дістатися до важкодоступних місць, прибирання яких вимагає точності.
- **турбощітка (H6)** – дозволяє ретельно видаляти шерсть домашніх тварин, що збирається на килимах, а також волосся, і стане в нагоді всюди, де звичайні щітки не справляються з поставленими задачами
- **інтегрована щітка (H7)** – завдяки її розташуванню на всмоктувальній трубці, вона завжди під рукою, завдяки чому економить час. Щоб скористатися нею, зніміть наявні аксесуари з трубки і оберніть щітку на 180° до фіксації замка.

**УВАГА!** Щоб від'єднати всмоктувальні трубки та аксесуари, натисніть кнопку блокування трубки (E4) на всмоктувальній трубці та/або на ручці.

## ЧИЩЕННЯ ТА ВОЛОГЕ ПРИБИРАННЯ

1. Переконайтеся, що пристрій відключено від джерела живлення.
2. Від'єднайте та підніміть моторний блок над резервуаром для води та переконайтеся, що поролоновий фільтр (A8) встановлено.
3. Підніміть корпус водяного фільтра (B2), а потім контейнер (B1).
4. Зніміть трубку аквафільтра (B4), оскільки під час вологого прибирання вона може призвести до утворення піни. Встановіть гумові заглушки (B9) на виступи з отворами на дні корпусу аквафільтра (B2) рис. 18.
5. Налийте чисту воду в ємність для мийного розчину (C1) (використовуйте індикатор рівня води (C4) (рис.11) , щоб перевірити рівень заповнення) і шампунь (рис.12). Якщо на пляшці шампуню не зазначено інше, налейте один ковпачок шампуню.

**УВАГА!** Під час використання функції чищення не наливайте воду в контейнер аквафільтра B1! Цей резервуар буде поступово наповнюватися водою під час чищення.

6. Встановіть на місце контейнер (B1) так, щоб всмоктувальний отвір (B8) знаходився на протилежній стороні від гнізда короткого мийного шланга в баку для мийного розчину.

Потім заблокуйте замки (D3) і встановіть корпус (B2) в контейнер (B1). Встановіть моторний блок та зафіксуйте замки (B6).

7. Під'єднайте короткий мийний шланг (C2) до контейнера для мийного розчину (C1) (рис.15) і до роз'єму на правій стороні фільтра HEPA (A5) (рис.14).
8. Під'єднайте всмоктувальний шланг (E5) (рис. 5) за допомогою кріплення (E1) до всмоктувального отвору пілососа (B8). Під'єднайте всмоктувальні трубки.
9. Під'єднайте кріплення шланга для чищення (E2) до гнізда (A3) на моторному відсіку. З'єднання здійснюється шляхом втиснення елемента в гніздо і плавного обертання його праворуч (рис. 7).
10. Закріпіть насадку для чищення (F1) на всмоктувальних трубках або безпосередньо на ручці. Насадку для делікатного чищення (G1) можна прикріпити лише до ручки. Використовуйте звичайну насадку для чищення килимів, килимових доріжок і підлоги. Для чищення крісел, диванів, штор, оббивки автомобіля тощо використовуйте насадку для делікатного вологого чищення, прикріпивши її безпосередньо до ручки.
11. Від'єднайте пристрій від електромережі.
12. Увімкніть насос за допомогою перемикача (A1).
13. Щоб нанести шампунь на поверхню, натисніть на перемикач дозатора засобу (E6). Ви можете заблокувати перемикач, пересуваючи повзунок блокування перемикача дозатора (E10). У цьому положенні мийний розчин буде постійно витікати з насадки. Вода і шампунь (мийний розчин) відкачуються з резервуара для розчину за допомогою насоса, а потім розпилюється через насадку на поверхню, що підлягає очищенню. Розчин проникає між волокнами, розчиняючи навіть найстійкіші забруднення. Зачекайте не менше трьох хвилин, поки шампунь повністю вбереться.
14. Вимкніть насос за допомогою кнопки (A1).
15. Натисніть перемикач пілососа (A2), щоб активувати функцію всмоктування, і пересувайте насадку по поверхні. При чищенні оббивки може одночасно відбуватися всмоктування брудної води та розпилення мийного розчину.
16. Коли резервуар (B1) наповниться піною, негайно вимкніть пристрій та вилийте з нього брудну воду. При цьому перевірте кількість мийного розчину у відповідному резервуарі (C1). Щоб зменшити піноутворення, можна додати кілька крапель нейтралізатора піни (H4) в ємність (B1).

**УВАГА! В жодному разі не додавайте піногасник до мийного розчину.**

**УВАГА! Після кожного прибирання на кілька секунд залиште пілосос увімкненим, щоб він всмоктував сухе повітря. Так ви провітрите і висушите всю систему всмоктування, що дозволить запобігти утворенню неприємних запахів.**

17. Коли ємність заповниться брудним розчином, поплавець автоматично заблокує функцію всмоктування, і двигун почне працювати голосніше. У цьому випадку негайно вимкніть пілосос і насос, витягніть вилку з розетки, вийміть всмоктувальний шланг (E5) з впускного отвору (B8), а також шланг для мийного розчину (E3). Зніміть моторний блок та спорожніть контейнер. Максимальна кількість всмоктуваної рідини при спрацюванні захисту становить близько 8,5 літрів. Незаповнений в баку об'єм на 1,5 літри є зоною безпеки для двигуна.

**УВАГА! Перед тим, як від'єднати будь-які трубки з мийним розчином, скиньте надлишковий тиск у системі, натиснувши на кілька секунд перемикач дозатора рідини, витягнувши при цьому штепсель з розетки.**



18. Для чищення твердих підлогових покриттів, наприклад, плитки, мармуру тощо. Прикріпіть щітку для твердих поверхонь (F2) до насадки для вологого чищення (F1). Використовуючи насадку (F1), ви можете прибрати, наприклад, воду, пролиту з посудомийної чи пральної машини або після розморожування холодильника чи морозильної камери.

**УВАГА!** Використання пилососа з недотриманням наведених вище інструкцій може призвести до утворення надмірної кількості піни, надлишок якої може вийти через вихідний фільтр. Якщо виникла така ситуація, вимкніть пристрій, вийміть вилку з розетки, спорожніть резервуар для води, очистіть корпус водяного фільтра та висушіть його. Потім вийміть також фільтр HEPA і висушіть його. Промийте поролоновий фільтр у поплавковій секції та дайте йому висохнути. Залиште приблизно на 2 години, щоб піна в двигуні висхла.

## ОЧИЩЕННЯ І ДОГЛЯД

1. Перед початком будь-яких операцій з догляду або очищення вимкніть пристрій і вийміть вилку з розетки.
2. Перед видаленням бруду та забрудненої рідини від'єднайте всмоктувальний шланг, розблокуйте затискачі та підніміть моторний відсік.
3. Спорожніть, почистіть і висушіть бак для мийного розчину та резервуар для води.
4. Періодично промивайте поролоновий фільтр (A8) і губки аквафільтра (B3) мильним розчином або під проточною водою. Ретельно висушіть їх перед тим, як знову встановити у пилосос. Не мийте ці фільтри в гарячій воді і не періть їх у пральній машині. У разі пошкодження замініть фільтри на нові.
5. Перевірте, чи вільно рухається клапан у поплавковій камері. У разі необхідності, очистіть його (рис. 16). Щоб перевірити роботу поплавця, підніміть моторний блок і струсіть ним.
6. Регулярно перевіряйте чистоту фільтра HEPA 13. Фільтр можна мити під проточною водою. Після тривалого використання фільтр втрачає свої властивості. З огляду на це його слід замінити новим.
7. Зібрані всмоктувальні труби та аксесуари можна закріпити на пилососі, прикріпивши паркувальний гачок (H8) у паркувальне гніздо (A9). Також можна розмістити щільний адаптер на іншому кінці гачка (H8).

## ТЕХНІЧНІ ХАРАКТЕРИСТИКИ

Технічні параметри наведено на заводській табличці виробу.

Максимальний рівень шуму:  $L_{WA} = 81$  дБ

Довжина кабелю живлення: 6 м



**УВАГА!** Фірма MPM agd S.A. залишає за собою право вносити технічні зміни.

## ПРАВИЛЬНА УТИЛІЗАЦІЯ ПРОДУКТУ (відходи електричного та електронного обладнання)

### Польща



Маркування, розміщене на виробі, вказує на те, що виріб не слід викидати разом з іншими побутовими відходами після закінчення терміну його експлуатації. Використане обладнання може мати негативний вплив на навколишнє середовище та здоров'я людей через потенційний вміст небезпечних речовин, сумішей та компонентів. Змішування електричних відходів з іншими відходами або їх непрофесійне розбирання може призвести до виділення речовин, шкідливих для здоров'я та навколишнього середовища. Використаний пристрій необхідно здати на пункт збору відходів електричного та електронного обладнання. Щоб отримати детальну інформацію про місце повернення електричних та електронних відходів, користувачеві необхідно звернутися до пункту збору комунального обладнання або заводу з перероблення відходів.



*Życzymy zadowolenia z użytkowania naszego wyrobu i zapraszamy do skorzystania z szerokiej oferty handlowej firmy **MPM***

*We wish you satisfaction from using the product and invite you to check a wide range of other **MPM** appliances*

*Желаем получить удовольствие от использования нашего продукта и приглашаем воспользоваться широким коммерческим предложением компании **MPM***

*Wir wünschen Ihnen Zufriedenheit bei der Benutzung unseres Produkts und wir ermutigen Sie, das breitgefächerte Handelsangebot der Firma **MPM** zu nutzen*

*Le deseamos satisfacción con el uso de nuestro producto y le invitamos a aprovechar la amplia oferta comercial de nuestra empresa **MPM***

*Nous vous souhaitons toute satisfaction quant à l'utilisation de notre produit et vous invitons à profiter de la large offre commerciale de notre entreprise **MPM***

**MPM agd S.A.**  
ul. Brzozowa 3, 05-822 Milanówek, Polska  
tel.: (22) 380 52 34, fax: (22) 380 52 72, BDO: 000027599  
[www.mpm.pl](http://www.mpm.pl)