

PHILIPS

STH5000 series

STH5010, STH5020
STH5030



Lea cuidadosamente el instructivo antes de usar su aparato

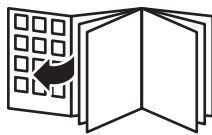

English 6
Azərbaycanca 21
Bahasa Indonesia 36
Bahasa Melayu 51
Čeština 66
Dansk 81
Deutsch 96
Eesti 112
Español 127
Français 143
Hrvatski 158
Italiano 173
Latviešu 188
Lietuviškai 203
Magyar 219
Nederlands 234
Norsk 249
O'zbek 264
Polski 279
Português 294
Português do Brasil 309
Română 324
Shqip 339
Slovenščina 354
Slovensky 369
Srpski 384
Suomi 399
Svenska 414
Tiếng Việt 429
Türkçe 444
Türkmençe 459
Ελληνικά 474
Български 489
Кыргызча 504
Македонски 519
Русский 534

Тоҷикӣ 550
Українська 565
Қазақша 581
Հայերեն 596
ភាសាខ្មែរ 612
ქართული ენა 629
简体中文 645
繁體中文 661
한국어 676
العربية 691
فارسی 706

Introduction

Congratulations on your purchase and welcome to Philips! To fully benefit from the support that Philips offers, register your product at www.philips.com/welcome. Read this user manual, the important information leaflet, and the quick start guide carefully before you use the appliance. Save them for future reference.

Product overview

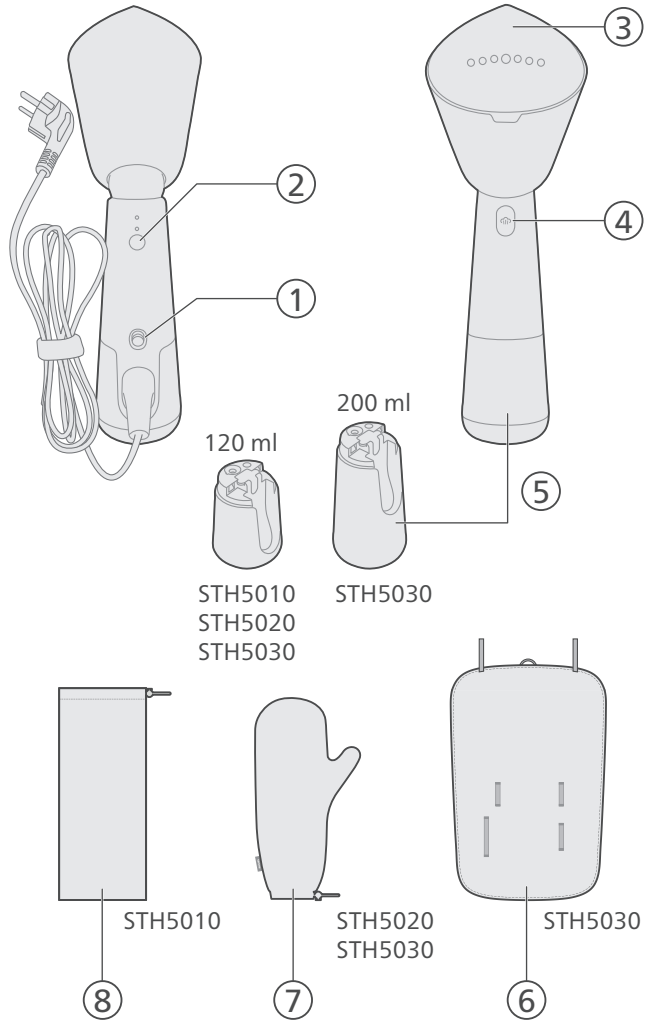

- 1 Power button
- 2 Steam selector button
- 3 Steam plate
- 4 Steam trigger button
- 5 Detachable water tank
- 6 StyleMat
- 7 Glove pouch
- 8 Pouch

Preparing for use

Type of water to use

The appliance is suitable to be used with tap water. However, if you live in an area with hard water, we recommend that you mix an equal amount of tap water with distilled or demineralized water. This will prevent fast scale build up and prolong the lifetime of the appliance.

Do not add perfume, water from the tumble dryer, vinegar, starch, descaling agents, ironing aids, chemically descaled water or other chemicals, as they may cause water spitting, brown staining or damage to your appliance.

Warnings

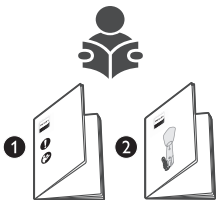

- 1 Please refer to the Quick Start Guide and the Important Information Leaflet on how to use the appliance.

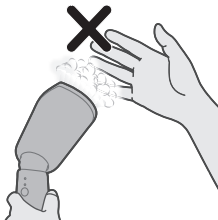

- 2 Beware of hot steam that comes out of the steamer. Steam can cause burns.

8 English



3 Do not use your bare hand as a supporting surface when you steam.

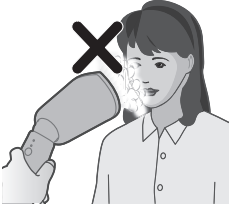

4 Do not position the appliance towards your/ another person's face.

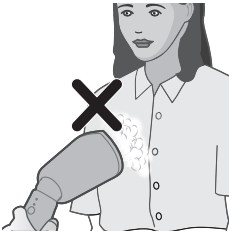

5 Do not position the appliance towards yourself/ another person.

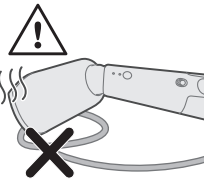

6 Do not place the steamer head on the power cord after use.



7 Stretch the sides of the garment.

Filling water tank

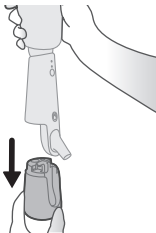

- 1 Pull the water tank downwards to detach it from the appliance.

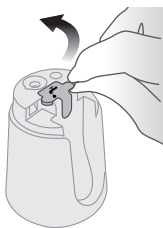

- 2 Locate the water tank lid on top of the water tank. Gently lift the water tank lid to open it.

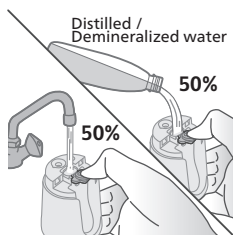

- 3 Fill 50% tap water and 50% distilled/ demineralized water into the water tank.

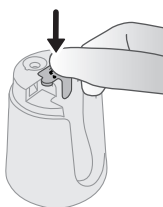

- 4 Close the water tank lid firmly.

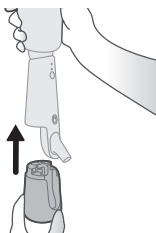

- 5 Holding the appliance on one hand, attach the water tank back to the appliance.

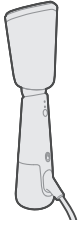

6 Ensure water tank is attached firmly onto the appliance.

Using the appliance

1 Connect the mains plug to a earth wall socket.

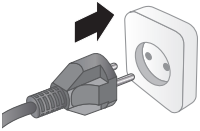

2 Adjust the steamer head to tilted angle for steaming.

Note: At the default position, the steamer head is at uplift position. Do not adjust the steamer head when steamer head is hot.



3 The steamer head is now tilted and suitable for steaming.



4 Turn on power button by sliding it up.

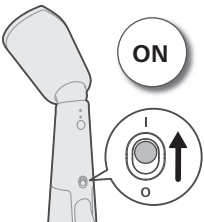

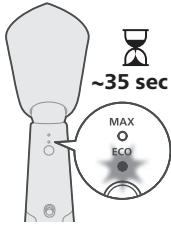

- 5 Steam ready light will blink indicating the appliance is heating up. The appliance is ready to be used in approximately 35 seconds.

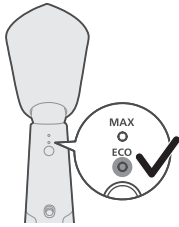

- 6 When the steam ready light has turned steady, it indicates the appliance is ready to be used.

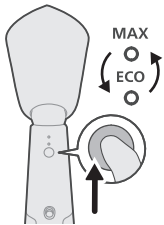

- 7 Toggle the steam selector button to choose the steam setting, either ECO or MAX.
 ECO setting: Minimum constant steam is delivered continuously for garments with less creases. This setting also saves energy.
 MAX setting: Maximum constant steam is delivered continuously for stubborn creases.



- 8 Press and hold the steam trigger button to emit steam.

Note: Position the steamer head away from the garment, press and hold the steam trigger button for a few seconds, as the initial steam may contain water droplets.

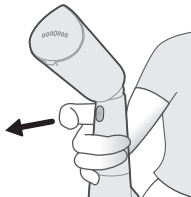

- 9 Release the steam trigger button to stop steam from emitting.

12 English

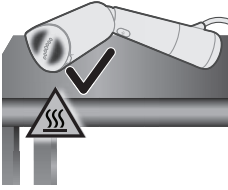

- 10** Lay the appliance sideways on the surface to avoid direct contact of the steamer plate with the surface.

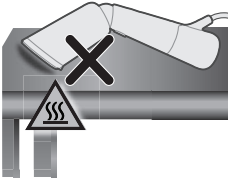

- 11** Place a heat-resistant layer (e.g. silicone mat) on the surface if you need to rest the appliance/ steamer head on the surface.

Vertical steaming

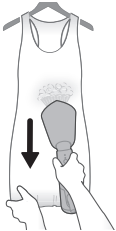

- 1** Ensure the steamer head is in its tilted angle before power on for vertical steaming.
2 Hang the garment on a hanger. Stretch the sides/ bottom of the garment for a better result.

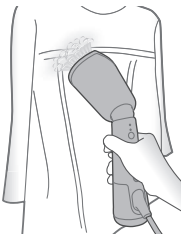

- 3** Keep the steamer head a slight distance away from shirt, or dresses with frills, ruffles, runching or sequins. Use only the steam to loosen the fabric. You can also steam from the inside.

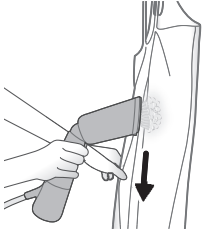

- 4 When you are steaming, press the steamer head against the garment and stretch the sides of the garment with your hand.

Note: The appliance can be used for creating a natural look and for quick touch-ups. For garments with tough wrinkles or for elevating your attire to a more formal level, it is recommended to use an iron in conjunction with this appliance.

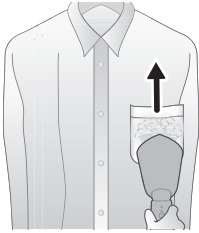

- 5 For shirt pockets, move the steamer head upwards while pressing against the fabric.

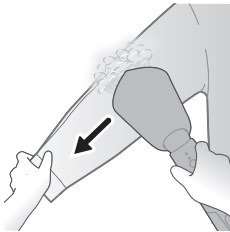

- 6 To steam sleeves, start from the shoulder area and move the steamer head downwards. Steam while you stretch the sleeve diagonally down with the other hand.

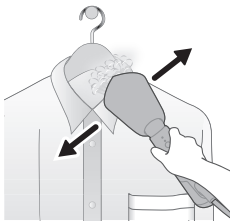

- 7 For garment with buttons such as shirts, jackets and pants, fasten the first button to help straighten the fabric.

Horizontal steaming

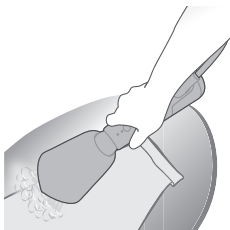

- 1 Ensure the steamer head is tilted angle for horizontal steaming.
- 2 Garment may be placed on a horizontal surface (e.g. ironing board, sofa, mattress) to make crisp pleats on sleeves and pants and better remove creases on difficult areas such as shirt collar or cuffs.

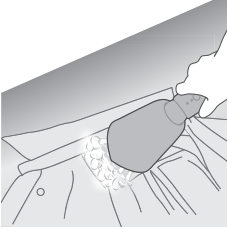

3 To steam the inside of the collar, unbutton the garment and lay the collar flat on the surface. Steam the back of the collar horizontally.

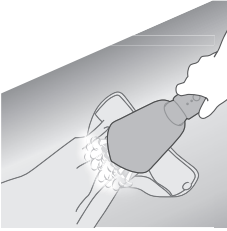

4 To steam the cuff, unbutton the garment and lie it flat. Steam along the cuff to straighten it.

Using the glove pouch

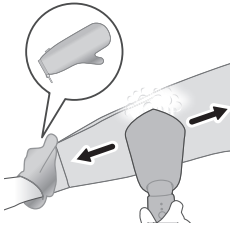

1 Put the glove pouch on the hand you are using to hold a garment. The glove pouch protects your hand against the steam from the steamer head.

Steaming with StyleMat in vertical position



1 Position StyleMat vertically, with the back of the StyleMat facing you.

Note: The elastic band should not be facing you.



2 Hang the garment through the loop of the StyleMat.



3 Together with the StyleMat and the garment, hang it on a hanging rack/ hook/ back of your door.



4 Ensure the steamer head is at tilted angle. Press the steamer head against the garment and steam the garment.

Steaming with StyleMat in horizontal position

- 1 Lay the StyleMat on a flat horizontal surface.
- 2 Place the garment on top of the StyleMat.

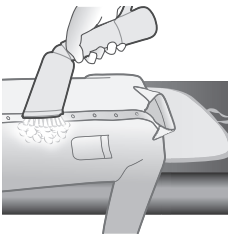

3 Ensure the steamer head is at tilted angle. Press the steamer head against the garment and steam the garment.

Cleaning and maintenance

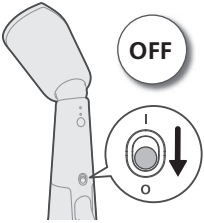

1 Turn off the power button by sliding it downwards

2 Unplug the appliance from the earthed wall socket.

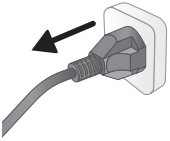

3 Detach the water tank and empty any residual water from it.

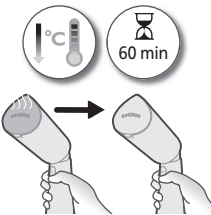

4 Let the appliance cool down for approximately 60 minutes.



5 Wipe off any flakes or other deposits on the steam plate with a damp cloth.

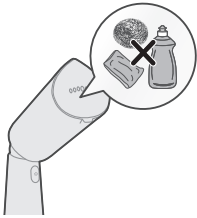

- 6 To keep the steam plate smooth, avoid hard contact with metal objects. Never use a scouring pad, vinegar or other chemicals to clean the steam plate.

Storage with pouch

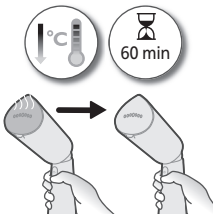

- 1 Ensure the appliance is cooled down.



- 2 Ensure the steamer head is at uplift position, which is the default position.

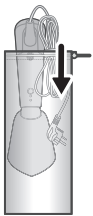

- 3 Wind up the power cord, and store the appliance in the pouch, ensuring that the steamer head is placed inside first.

Storage with StyleMat

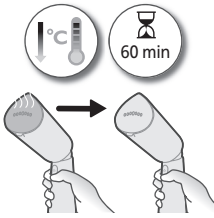

1 Ensure the appliance is cooled down.



2 Ensure the steamer head is at uplift position, which is the default position.

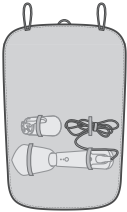

3 Store both the appliance and the water tank into the elastic bands of the StyleMat.



4 Roll the StyleMat to cover the appliance.



5 Continue roll over the StyleMat to cover water tank and cable.

- 6 Secure the StyleMat by looping the elastic bands at both sides of StyleMat.



Storage with glove pouch

- 1 Ensure the appliance is cooled down.

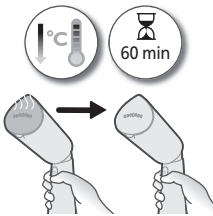

- 2 Ensure the steamer head is at uplift position, which is the default position.



- 3 Wind up the power cord. Store the appliance into the pouch, with the steamer head first

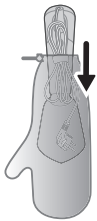

Trouble shooting

This chapter summarizes the most common problems you could encounter with the appliance. If you are unable to solve the problem with the information below, visit www.philips.com/support for a list of frequently asked questions or contact the Consumer Care Center in your country.

Problem	Possible cause	Solution
---------	----------------	----------

20 English

The appliance does not heat up.	The appliance is not plugged in properly or not switched on.	Check if the mains plug is inserted properly and its wall socket is working. Check if the appliance is switched on.
The appliance does not produce any steam.	The appliance is not plugged in properly or not switched on.	Check if the mains plug is inserted properly and its wall socket is working. Check if the appliance is switched on.
	The appliance has not heated up sufficiently.	Let the appliance heat up 35 seconds ('steam-ready' light will be on). When the appliance is ready for use, the light turns steady.
	You have not pressed the steam trigger fully.	Press the steam trigger fully for a few seconds.
	The water level in the water tank is too low or it has all been used up.	Unplug the appliance and refill the water tank.
	Steam plate is placed in a horizontal position (STH5010 only).	Use the appliance vertically, wait for a few seconds for the steam to be released.
Water droplets drop from the appliance steamer head.	The appliance has not been fully heated up.	To allow the appliance to fully heat up.
The appliance produces a pumping sound/the handle vibrates.	Water is pumped to the steamer head to be converted into steam.	This is normal.
	The water level in the water tank is too low or it has all been used up.	Unplug the appliance and refill the water tank.
Steamer head and/or handle is wet.	Water tank lid is not fully inserted.	Detach the tank and ensure water tank lid has been fully inserted.
	Residual water accumulation due to overflow during filling of the water tank.	Wipe off the residual water left on tank.

Giriş

Philips-dən alış-veriş etdiyiniz üçün sizi təbrik edirik və "Philips-ə xoş gəlmisiniz" deyirik! Philips-in təklif etdiyi dəstəkdən tam şəkildə yararlanmaq üçün məhsulunuzu www.philips.com/welcome səhifəsində qeydiyyatdan keçirin. Cihazdan istifadəyə başlamazdan əvvəl bu təlimat kitabçasını, vacib məlumatlar bukletini və başlamaq haqqında qısa təlimatı oxuyun. Onları gələcəkdə istinad etmək üçün saxlayın.

Məhsul icmalı

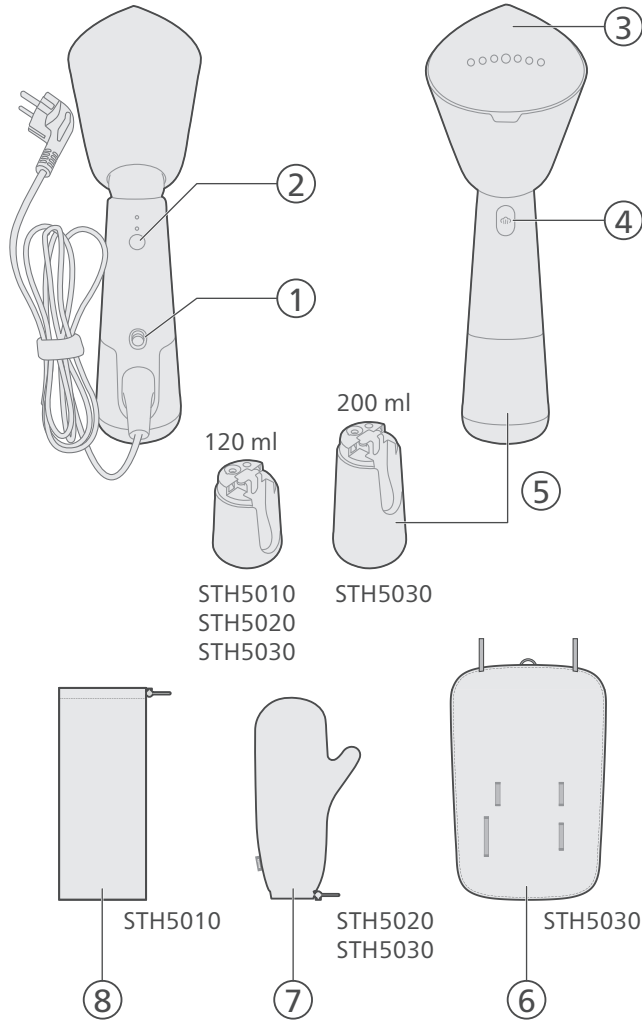

- 1 Yandırın/söndürün düyməsi
- 2 Buxar seçmə düyməsi
- 3 Buxar altlığı
- 4 Buxar vermə düyməsi
- 5 Çıxarıla bilən su çəni
- 6 StyleMat
- 7 Əlcək kisəsi
- 8 Kisə

İstifadəyə hazırlanır

İstifadə olunacaq suyun növü

Cihazı kran suyu ilə istifadə etmək tövsiyə edilir. Ancaq sərt suyu olan bölgədə yaşayırsınızsa, bərabər miqdarda kran suyunu distillə edilmiş və ya mineraldan təmizlənmiş su ilə qarışdırmağı məsləhət görürük. Bu, ərpin toplanmasının qarşısını alacaq və cihazın istismar müddətini uzadacaq.

Ətir, su, qurutma maşınından götürülmüş su, sirkə, nişasta, ərp təmizləyici vasitələr, ütüləmə vasitələri, kimyəvi təmizlənmiş su və ya digər kimyəvi maddələrdən istifadə etməyin, çünki onlar su damcılmasına, qəhvəyi rəngli ləkələnməyə və ya cihazınızın zədələnməsinə səbəb ola bilər.

Xəbərdarlıqlar

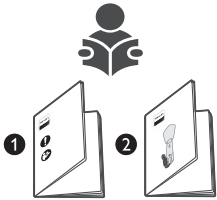

- 1 Zəhmət olmasa, cihazın necə istifadə edilməli olduğunu öyrənmək üçün başlamaq haqqında qısa təlimata və vacib məlumatlar bukletinə nəzər salın.

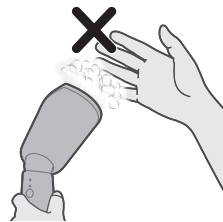

- 2 Buxar aparatından çıxan isti buxardan ehtiyatlı olun. Buxar yanıklara səbəb ola bilər.



3 Buxar edərkən çılpaq əlinizi dayaq səthi kimi istifadə etməyin.

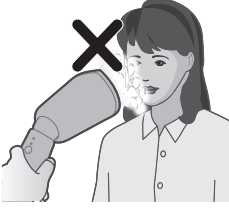

4 Cihazı özünüzün/başqasının üzünə tərəf tutmayın.

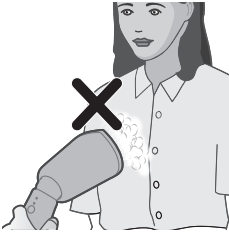

5 Cihazı özünüzə/başqasına tərəf tutmayın.

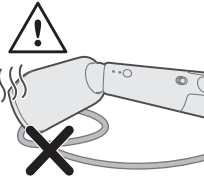

6 İstifadədən sonra buxar aparatının başlığını cərəyan kabelinin üzərinə qoymayın.



7 Paltarın yanlarını dartın.

Su çənini doldurmaq

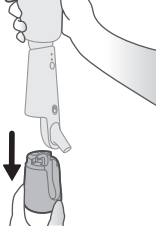

1 Su çənini qurğudan ayırmaq üçün onu aşağı çəkin.



2 Su çəninin qapağı su çəninin üstündə yerləşir. Onu açmaq üçün su çəninin qapağını yavaşca qaldırın.

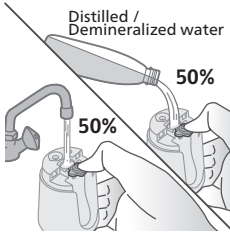

3 Su çəninə 50% kran suyu və 50% distillə edilmiş/mineraldan təmizlənmiş su doldurun.

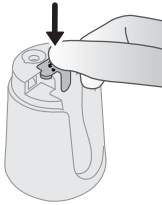

4 Su çəninin qapağını möhkəm bağlayın.

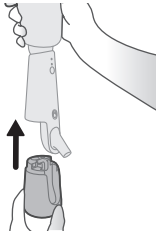

5 Cihazı bir tərəfdən tutaraq, su çənini yenidən cihaza qoşun.

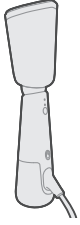

6 Su çəninin cihaza kip qoşulduğundan əmin olun.

Cihazdan istifadə

1 Şəbəkə ştəpsel çəngəlını torpaqlanmış rozetkaya qoşun.

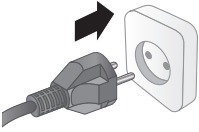

2 Buxar vermək üçün buxar aparatının başlığını əyilmiş bucağa uyğunlaşdırın.

Qeyd: Standart vəziyyətdə, buxar aparatının başlığı qaldırılmış vəziyyətdə olur. Buxar aparatının başlığı isti olduqda buxar aparatının başlığını tənzimləməyin.



3 Buxar aparatının başlığı indi əyilmiş vəziyyətdir və buxar vermək üçün uyğundur.



4 Yandırın/söndürün düyməsini yuxarı sürüşdürməklə yandırın.

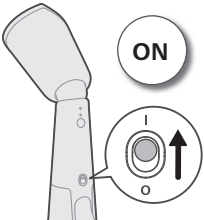

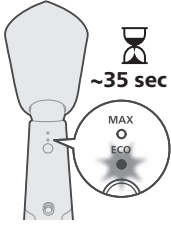

5 "Buxar hazırdır" işığı yanıb-sönəcək və cihazın qızdığını göstərəcək. Cihaz təxminən 35 saniyədən sonra istifadəyə hazır olur.

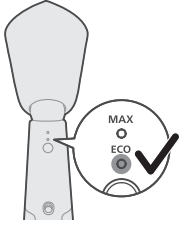

6 "Buxar hazırdır" işığı yanıb-sönmürsə, bu, cihazın artıq istifadə üçün hazır vəziyyətdə olduğunu göstərir.

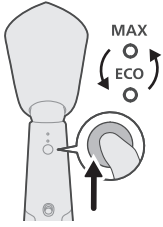

7 ECO və ya MAX buxar parametrini seçmək üçün buxar seçmə düyməsini dəyişin.

ECO parametri: Daha az qırıqlı parçalar üçün davamlı şəkildə minimum miqdarda buxar təmin edilir. Bu parametrlər enerjiyə də qənaət edir.

MAX parametri: Açılmayan qırıqları aradan qaldırmaq üçün davamlı olaraq maksimum miqdarda buxar təmin edilir.



8 Buxar vermək üçün buxar vermə düyməsini basıb saxlayın.

Qeyd: Buxar aparatının başlığını paltardan uzaqlaşdırın, buxar vermə düyməsini bir neçə saniyə basıb saxlayın, çünki ilkin buxarda su damcıları ola bilər.

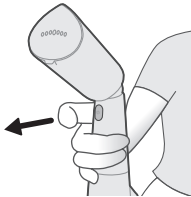

9 Buxar verilməsini dayandırmaq üçün buxar vermə düyməsini buraxın.

- 10** Buxar altlığının səthlə birbaşa təmasından yayınmaq üçün cihazı səthə yan tərəfi üstdə qoyun.

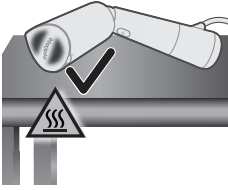

- 11** Cihazın/buxar aparatının başlığını səthdə saxlamaq lazımdırsa, səthə istiliyədavamlı örtük (məsələn, silikon mat) qoyun.

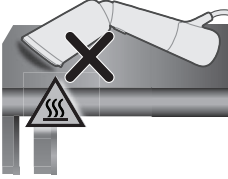

Şaquli buxar vermə

- 1 Şaquli buxar vermə üçün işə başlamazdan əvvəl buxar aparatının başlığının əyilmiş bucaq altında olduğundan əmin olun.
- 2 Paltarı asılıqana asın. Daha yaxşı nəticə əldə etmək üçün paltarın kənar/aşağı hissələrindən dartın.

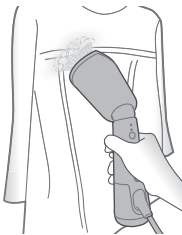
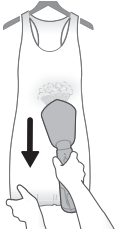

- 3 Buxar aparatının başlığı ilə firfırlı, naxışlı, büzməli və ya payetli köynək və ya donlar arasında bir az məsafə saxlayın. Parçanı açmaq üçün ancaq buxardan istifadə edin. Həmçinin içəri tərəfdən də buxar verə bilərsiniz.

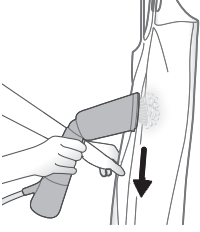

- 4 Buxar verdiyiniz zaman buxar aparatının başlığını paltara basın və paltarın kənarlarını əlinizlə dartın.

Qeyd: Cihaz təbii görünüş yaratmaq və cəld toxunuşlar üçün istifadə edilə bilər. Dərin qırıqları olan paltarlar üçün və ya geyiminizi daha rəsmi səviyyəyə qaldırmaq üçün bu cihazla birlikdə ütüdən istifadə etmək tövsiyə olunur.

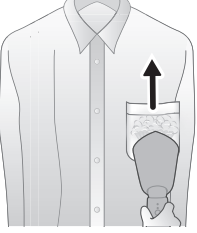

- 5 Köynək ciblərinə buxar verərkən buxar aparatının başlığını parçaya basmaqla yuxarıya doğru hərəkət etdirin.

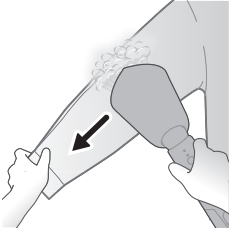

- 6 Qollara buxar vermək üçün çiyin hissəsindən başlayın və buxar aparatının başlığını aşağıya doğru hərəkət etdirin. Qola onu digər əlinizlə diaqonal olaraq aşağı dartmaqla buxar verin.

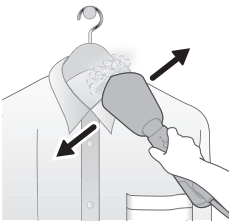

- 7 Köynək, pencək və şalvar kimi düyməli paltarlarda parçanın düzləşməsinə kömək etmək üçün əvvəlcə düymələri bağlayın.

Üfüqi buxar vermə

- 1 Üfüqi buxar vermə üçün buxar aparatının başlığının əyilmiş bucaq altında olduğundan əmin olun.

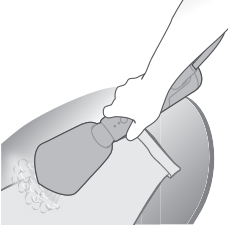

- 2 Qollarda və şalvarlarda kəskin xətlər yaratmaq və köynəyin yaxalığı və ya manjetlər kimi çətin yerlərdə qırışları daha yaxşı aradan qaldırmaq üçün paltarı üfüqi səthə (məsələn, ütü masası, divan, döşək) sərə bilərsiniz.

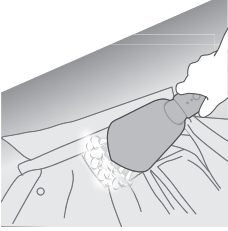

- 3 Yaxalığın içinə buxar vermək üçün paltarın düymələrini açın və yaxasını səthə düz qoyun. Yaxalığın arxasına üfüqi şəkildə buxar verin.

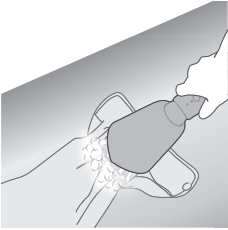

- 4 Manjetə buxar vermək üçün paltarın düymələrini açın və düz sərin. Düzləşdirmək üçün manjet boyunca buxar verin.

Əlcək kisəsindən istifadə

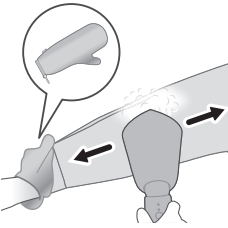

- 1 Geyimi saxladığınız əlinizə əlcək kisəsi taxın. Əlcək kisəsi ütünün buxarlanması zamanı əlinizi buxardan qoruyur.

StyleMat ilə şaquli vəziyyətdə buxar vermə



1 StyleMat-ı şaquli olaraq, StyleMat-ın arxası sizə baxacaq şəkildə yerləşdirin.

Qeyd: Elastik lent sizə baxmamalıdır.



2 Paltarı StyleMat-ın ilməyindən asın.



3 StyleMat və geyimlə birlikdə onu qapınızın asma rəfinə/asılqanına/arxasına asın.



4 Buxar aparatının başlığının əyilmiş bucaq altında olduğundan əmin olun. Buxar aparatının başlığını paltara basın və paltara buxar verin.

StyleMat ilə üfüqi vəziyyətdə buxar vermə

1 StyleMat-ı düz üfüqi bir səthə sərin.

2 Paltarı StyleMat-ın üstünə qoyun.



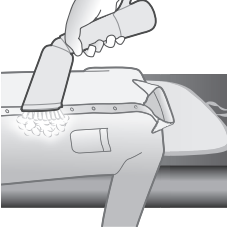

- 3 Buxar aparatının başlığına əyilmiş bucaq altında olduğundan əmin olun. Buxar aparatının başlığını paltara basın və paltara buxar verin.

Təmizlik və baxım

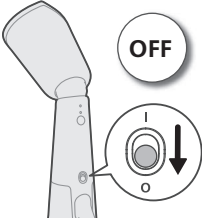

- 1 Yandırın/söndürün düyməsini aşağı sürüşdürməklə aparatı söndürün.

- 2 Cihazı torpaqlanmış divar rozetkasından ayırın.

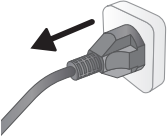

- 3 Su çənini çıxarın və ondan qalan suyu boşaldın.



- 4 Təxminən 60 dəqiqə cihazın soyumasını gözləyin.

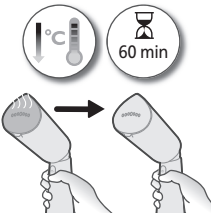

- 5 Buxar altlığındakı hər hansı qalıqları nəm parça ilə silin.



- 6 Buxar altlığını hamar saxlamaq üçün metal əşyalarla sərt təmasdan çəkinin. Buxar altlığını təmizləmək üçün heç vaxt aşındırıcı süngər, sirkə və ya digər kimyəvi maddələrdən istifadə etməyin.

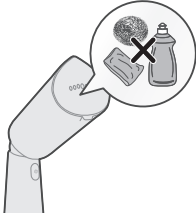

Kisədə saxlama

- 1 Aparatın soyuduğundan əmin olun.

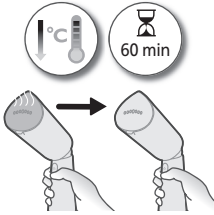

- 2 Buxar aparatının başlığının standart mövqə olan qaldırma vəziyyətində olduğundan əmin olun.



- 3 Elektrik kabelini sarıyın və əvvəlcə buxar aparatının başlığının içəriyə yerləşdirildiyinə əmin olaraq onu kisədə saxlayın.

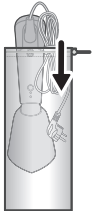

StyleMat ilə saxlama

1 Aparatın soyuduğundan əmin olun.

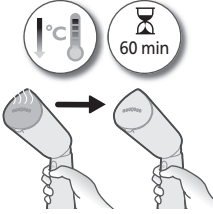

2 Buxar aparatının başlığının standart mövqə olan qaldırma vəziyyətində olduğundan əmin olun.



3 Həm cihazı, həm də su çənini StyleMat-ın elastik lentlərində saxlayın.

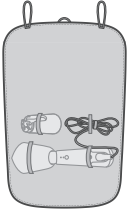

4 Cihazı örtmək üçün StyleMat-ı bükün.



5 Su çənini və kabeli örtmək üçün StyleMat-ı bükməyə davam edin.



- 6 StyleMat-ın hər iki tərəfindəki elastik lentləri ilməklə StyleMat-ı bərkidin.



Əlcək kisəsi ilə saxlama

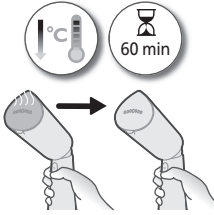

- 1 Aparatın soyuduğundan əmin olun.

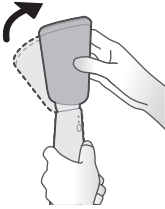

- 2 Buxar aparatının başlığının standart mövqe olan qaldırma vəziyyətində olduğundan əmin olun.

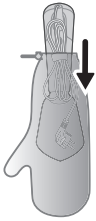

- 3 Elektrik kabelini sarın. Əvvəlcə buxar aparatının başlığını yerləşdirməklə cihazı çantada saxlayın

Nasazlıqların aradan qaldırılması

Bu fəsildə cihazda qarşılaşa biləcəyiniz ən ümumi problemlər qeyd edilib. Aşağıdakı məlumatlarla problemi həll edə bilməyənlər, tez-tez verilən sualların siyahısına baxmaq üçün www.philips.com/support linkinə daxil olun və ya ölkənizdəki İstehlakçılara Yardım Mərkəzi ilə əlaqə saxlayın.

Problem

Mümkün səbəb

Həll

Cihaz isinmir.	Cihaz cərəyana düzgün qoşulmayıb və ya işə salınmayıb.	Ştəpsel çəngəlinin düzgün taxılıb-taxılmadığını və ya rozetkanın işləyib-ışləmədiyini yoxlayın. Cihazın işə salınıb-salınmadığını yoxlayın.
Ütüdən buxar gəlmir.	Cihaz cərəyana düzgün qoşulmayıb və ya işə salınmayıb.	Ştəpsel çəngəlinin düzgün taxılıb-taxılmadığını və ya rozetkanın işləyib-ışləmədiyini yoxlayın. Cihazın işə salınıb-salınmadığını yoxlayın.
	Cihaz kifayət qədər isinmir.	Cihazın isinməsi üçün 35 saniyəyə qədər gözləyin ("buxar hazırdır" işığı yanacaq). Cihaz istifadəyə hazır olduqda göstərici sabit işıqla yanır.
	Buxar vermə düyməsinə yaxşı basmamısınız.	Buxar vermə düyməsini bir neçə saniyə basıb saxlayın.
	Su çəninə su səviyyəsi çox aşağıdır və ya hamısı istifadə olunub.	Cihazı cərəyandan ayırın, su çəni yenidən doldurun.
	Buxar altlığı üfqi vəziyyətdə yerləşdirilir (yalnız STH5010).	Cihazı şaquli vəziyyətdə istifadə edin, buxarın verilməsi üçün bir neçə saniyə gözləyin.
Cihazın buxar aparatının başlığından su damcıları gəlir.	Cihaz tam isinməyib.	Cihazın tam isinməsinə imkan verin.
Cihazdan nasos səsi gəlir/tutacaq titrəyir.	Buxara çevrilməsi üçün buxar aparatının başlığına su vurulur.	Bu, normaldır.
	Su çəninə su səviyyəsi çox aşağıdır və ya hamısı istifadə olunub.	Cihazı cərəyandan ayırın, su çəni yenidən doldurun.
Buxar aparatının başlığı və/və ya tutacağı nəmdir.	Su çəninin qapağı tam oturmayıb.	Su çəni çıxarın və su çəninin qapağının tam oturduğuna əmin olun.
	Su çəninin doldurulması zamanı həddindən artıq doldurma nəticəsində qalıq su yığılması.	Çəndə qalan su qalığını silin.

Pendahuluan

Terima kasih telah membeli produk Philips! Untuk mendapatkan manfaat dukungan Philips secara penuh, daftarkan produk Anda di www.philips.com/welcome. Baca petunjuk pengguna ini, selebaran informasi penting, dan panduan mulai singkat dengan saksama sebelum Anda menggunakan alat ini. Simpanlah sebagai referensi jika dibutuhkan kelak.

Ringkasan produk

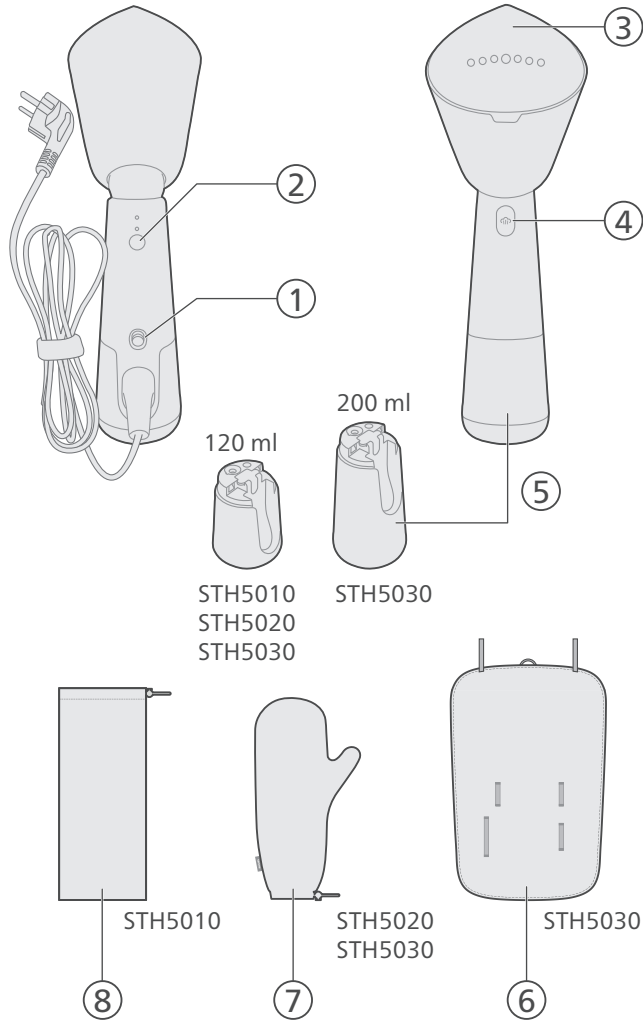

- 1 Tombol daya
- 2 Tombol pemilih uap
- 3 Pelat uap
- 4 Tombol pemicu uap
- 5 Tangki air lepas-pasang
- 6 StyleMat
- 7 Kantung sarung tangan
- 8 Kantung

Persiapan sebelum menggunakan

Jenis air yang digunakan

Alat ini dapat menggunakan air keran. Namun, jika Anda tinggal di daerah dengan kesadahan air yang tinggi, sebaiknya campurkan air keran dengan air suling/demineralisasi dengan perbandingan yang sama. Hal ini akan mencegah terbentuknya kerak dengan cepat dan memperpanjang masa pakai alat.

Jangan tambahkan pewangi, air dari pengering pakaian, cuka, kanji, zat pembersih kerak, bahan pelembut penyetrikaan, bahan kimia pembersih kerak, atau bahan kimia lain karena dapat menyebabkan air menyembur, menimbulkan noda cokelat, atau kerusakan pada alat.

Peringatan

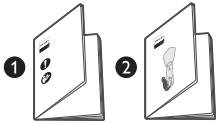

- 1 Baca Panduan Mulai Singkat dan Selebaran Informasi Penting tentang cara menggunakan alat ini.

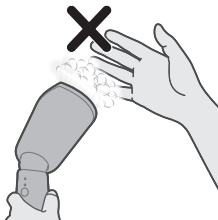

- 2 Berhati-hatilah terhadap uap panas yang keluar dari penguap. Uap dapat menyebabkan luka bakar.



3 Jangan menggunakan tangan kosong untuk mengalasi pakaian saat menyetrিকা.

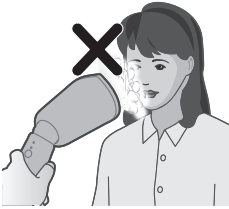

4 Jangan arahkan alat menghadap wajah Anda atau wajah orang lain.

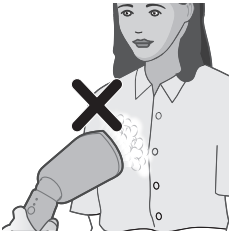

5 Jangan arahkan alat menghadap Anda atau orang lain.

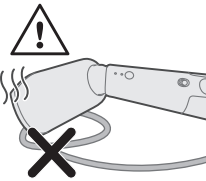

6 Jangan letakkan kepala penguap di atas kabel listrik setelah digunakan.



7 Rentangkan sisi pakaian.

Mengisi tangki air

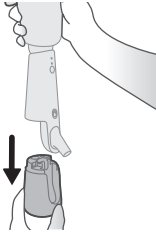

1 Tarik tangki air ke bawah untuk melepaskannya dari alat.



2 Temukan tutup tangki air di bagian atas tangki air. Angkat tutup tangki air perlahan untuk membukanya.

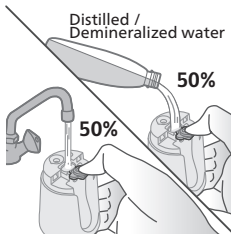

3 Isi 50% air keran dan 50% air suling/demineralisasi ke dalam tangki air.



4 Pasang tutup tangki air dengan benar.

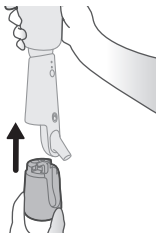

5 Sambil memegang alat dengan satu tangan, pasang kembali tangki air pada alat dengan tangan lainnya.

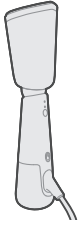

- 6 Pastikan tangki air terpasang dengan kencang pada alat.

Menggunakan alat

- 1 Colokkan steker alat ke stopkontak dinding yang memiliki arde.

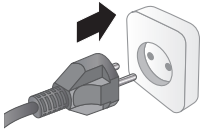

- 2 Sesuaikan posisi kepala penguap hingga pas untuk menyetrika.

Catatan: Secara default, kepala penguap berada pada posisi tegak. Jangan sesuaikan posisi kepala penguap saat masih panas.



- 3 Posisi kepala penguap kini sudah disesuaikan dan siap digunakan untuk menyetrika.

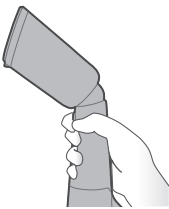

- 4 Hidupkan alat dengan menggeser tombol dayanya ke atas.

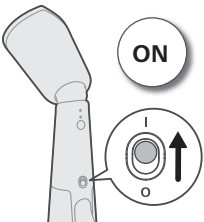

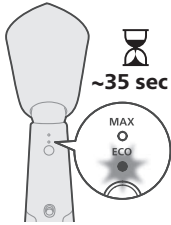

- 5 Lampu 'uap siap' akan berkedip yang menandakan alat sedang dipanaskan. Alat siap digunakan setelah kurang lebih 35 detik.

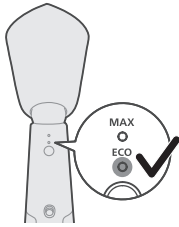

- 6 Saat lampu 'uap siap' menyala konstan, hal ini menandakan alat siap digunakan.

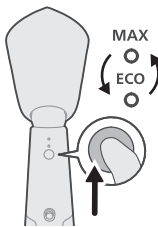

- 7 Tekan tombol pemilih uap untuk memilih pengaturan uap (ECO atau MAX).
Pengaturan ECO: Uap konstan minimal dikeluarkan terus-menerus untuk menghilangkan pakaian kusut ringan. Pengaturan ini juga hemat energi.
Pengaturan MAX: Uap konstan maksimal dikeluarkan terus-menerus untuk menghilangkan pakaian kusut parah.



- 8 Tekan dan tahan tombol pemicu uap untuk mengeluarkan uap.

Catatan: Jaga jarak kepala penguap dari pakaian, lalu tekan dan tahan tombol pemicu uap selama beberapa detik. Uap yang dikeluarkan pertama kali mungkin akan memercikkan air.

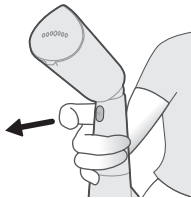

- 9 Lepaskan tombol pemicu uap untuk berhenti mengeluarkan uap.

10 Baringkan alat menyamping di atas permukaan untuk menghindari kontak langsung pelat uap dengan permukaan.

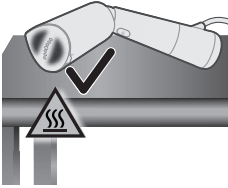

11 Taruh lapisan tahan panas (mis. alas silikon) di atas permukaan jika Anda perlu meletakkan alat atau kepala penguap di atas permukaan.

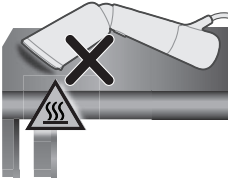

Menyetrika vertikal

- 1** Pastikan posisi kepala penguap sudah disesuaikan sebelum menyalakan alat untuk menyetrika vertikal.
- 2** Gantung pakaian di gantungan. Rentangkan sisi atau bagian bawah pakaian untuk mendapatkan hasil penyetrikaan yang optimal.

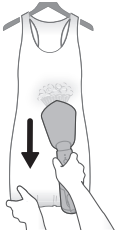

- 3** Jaga jarak kepala penguap dari kemeja atau gaun yang memiliki jumbai, kerutan, rajutan, atau payet. Hanya gunakan penguap untuk menyetrika kain. Anda juga dapat menyetrika pakaian dari dalam.

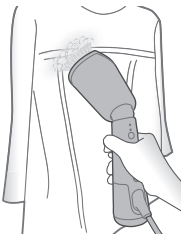

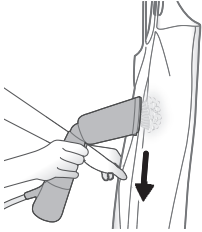

- 4 Saat menyetrika, tekan kepala penguap pada pakaian dengan satu tangan. Pada saat yang sama, rentangkan sisi pakaian dengan tangan satunya.

Catatan: Alat ini dapat digunakan untuk membuat pakaian tampak natural dan merapikan pakaian dengan cepat. Untuk pakaian yang kusut parah atau untuk merapikan pakaian agar tampak lebih formal, sebaiknya barengi dengan penggunaan setrika.

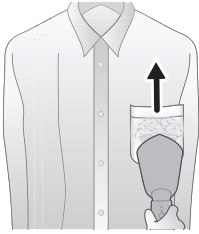

- 5 Untuk kantung kemeja, gerakkan kepala penguap ke atas sambil ditekan pada kain.

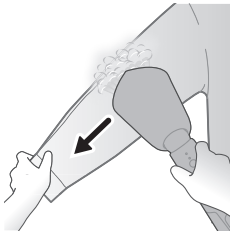

- 6 Untuk menyetrika lengan baju, mulailah dari area bahu dan gerakkan kepala penguap ke bawah. Setrika sambil merentangkan lengan baju secara diagonal dengan tangan satunya.

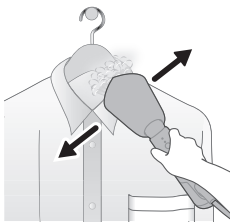

- 7 Untuk pakaian berkancing (misalnya kemeja, jaket, dan celana), kancingkan kancing paling atas untuk membantu memudahkan saat menyetrika.

Menyetrika horizontal

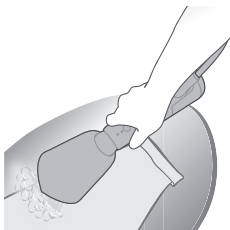

- 1 Atur posisi kepala penguap hingga pas untuk menyetrika horizontal.
- 2 Pakaian dapat diletakkan di atas permukaan horizontal (misalnya papan setrika, sofa, matras) untuk membuat lipatan yang rapi pada lengan baju dan celana. Dengan cara ini, Anda juga dapat menghilangkan kusut di area-area yang sulit dijangkau (misalnya kerah kemeja) dengan lebih baik dan memudahkan saat menyetrika manset.

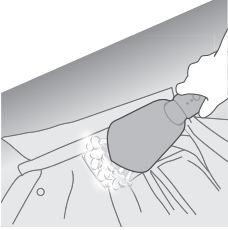

3 Untuk menyetrika bagian dalam kerah, buka kancing pakaian, lalu rentangkan kerah di atas permukaan. Setrika bagian belakang kerah secara horizontal.

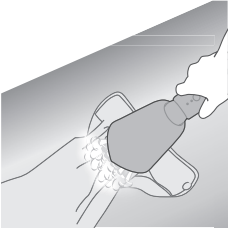

4 Untuk menyetrika manset, buka kancing pakaian dan rentangkan. Setrika manset hingga rapi kembali.

Menggunakan kantung sarung tangan

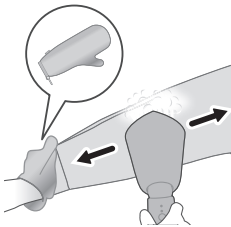

1 Kenakan kantung sarung tangan saat memegang pakaian. Kantung sarung tangan melindungi tangan Anda dari uap yang dikeluarkan kepala penguap.

Menyetrika dengan StyleMat pada posisi vertikal



1 Posisikan StyleMat secara vertikal dengan bagian belakang StyleMat menghadap Anda.

Catatan: Jangan arahkan tali elastisnya menghadap Anda.



2 Gantung pakaian melalui lingkaran pada StyleMat.



3 Gantung StyleMat beserta pakaian pada rak gantung, cantelan, atau bagian belakang pintu.



4 Pastikan posisi kepala penguap sudah disesuaikan. Tekan kepala penguap pada pakaian, lalu setrika pakaian.

Menyetrika dengan StyleMat pada posisi horizontal

- 1 Letakkan StyleMat di atas permukaan horizontal yang rata.
- 2 Letakkan pakaian di atas StyleMat.

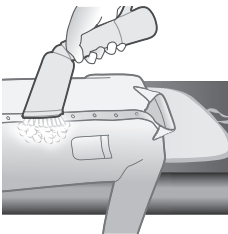

3 Pastikan posisi kepala penguap sudah disesuaikan. Tekan kepala penguap pada pakaian, lalu setrika pakaian.

Pembersihan dan pemeliharaan

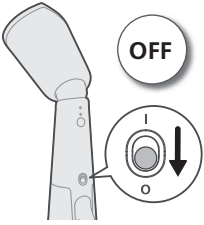

1 Matikan alat dengan menggeser tombol dayanya ke bawah.

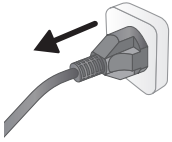

2 Cabut steker alat dari stopkontak dinding yang memiliki arde.



3 Lepaskan tangki air dan keluarkan air yang tersisa.

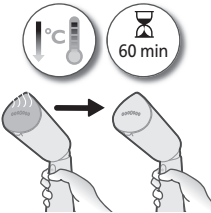

4 Biarkan alat mendingin selama kurang lebih 60 menit.



5 Seka kerak atau endapan lain pada pelat uap dengan kain lembap.



- 6 Agar pelat uap tetap licin, hindari kontak dengan benda logam. Jangan sekali-kali menggunakan sabut gosok, cuka, atau bahan kimia lain untuk membersihkan pelat uap.

Menyimpan dengan kantong

- 1 Pastikan alat sudah dingin.

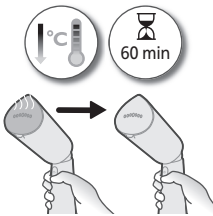

- 2 Pastikan kepala penguap berada pada posisi tegak (posisi default).



- 3 Gulung kabel daya, lalu simpan alat di dalam kantong. Pastikan kepala penguap dimasukkan terlebih dahulu.

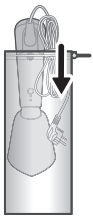

Menyimpan dengan StyleMat

1 Pastikan alat sudah dingin.

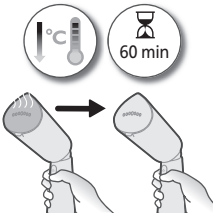

2 Pastikan kepala penguap berada pada posisi tegak (posisi default).



3 Letakkan alat dan tangki air pada alas StyleMat.

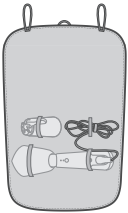

4 Gulung StyleMat hingga alat terbungkus.



5 Lanjutkan menggulung StyleMat hingga tangki air dan kabel terbungkus.



- 6 Ikat StyleMat dengan mengaitkan tali elastisnya di kedua sisi StyleMat.



Menyimpan dengan kantung sarung tangan

- 1 Pastikan alat sudah dingin.

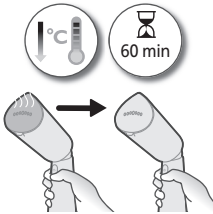

- 2 Pastikan kepala penguap berada pada posisi tegak (posisi default).



- 3 Gulung kabel listrik. Masukkan alat ke dalam kantung. Pastikan kepala penguap dimasukkan terlebih dahulu.

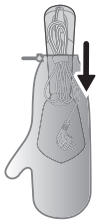

Mengatasi masalah

Bab ini berisi ringkasan masalah yang paling umum ditemui terkait alat. Jika Anda tidak dapat mengatasi masalah dengan mengacu pada informasi di bawah, kunjungi www.philips.com/support untuk mengetahui daftar pertanyaan yang sering diajukan atau hubungi Pusat Layanan Konsumen di negara Anda.

Masalah

Kemungkinan penyebab

Solusi

Alat tidak memanans.	Alat tidak tersambung ke stopkontak dengan benar atau tidak menyala.	Pastikan steker alat dicolokkan dengan benar dan stopkontak dinding berfungsi. Pastikan alat sudah dinyalakan.
Alat tidak mengeluarkan uap.	Alat tidak tersambung ke stopkontak dengan benar atau tidak menyala.	Pastikan steker alat dicolokkan dengan benar dan stopkontak dinding berfungsi. Pastikan alat sudah dinyalakan.
	Alat tidak cukup panas.	Biarkan alat memanans hingga 35 detik (lampu 'uap siap' akan menyala). Ketika alat siap digunakan, lampu akan menyala konstan.
	Anda tidak menekan pemacu uap sepenuhnya.	Tekan pemacu uap sepenuhnya selama beberapa detik.
	Air di dalam tangki air terlalu sedikit atau habis.	Cabut steker alat dan isi ulang tangki air.
	Pelat uap diletakkan pada posisi horizontal (khusus STH5010).	Gunakan alat secara vertikal, tunggu beberapa detik hingga uap keluar.
Air menetes dari kepala penguap.	Alat belum panas sepenuhnya.	Biarkan alat memanans sepenuhnya.
Alat mengeluarkan bunyi memompa atau gagangnya bergetar.	Air dipompa ke kepala penguap untuk menghasilkan uap.	Hal ini normal.
	Air di dalam tangki air terlalu sedikit atau habis.	Cabut steker alat dan isi ulang tangki air.
Kepala penguap dan/atau gagangnya basah.	Tutup tangki air tidak dimasukkan dengan benar.	Lepaskan tangki dan pastikan tutup tangki air dimasukkan dengan benar.
	Sisa air menumpuk karena meluap saat mengisi tangki air.	Seka air yang tersisa di tangki.

Pengenalan

Tahniah atas pembelian anda dan selamat menggunakan Philips! Untuk mendapatkan manfaat sepenuhnya daripada sokongan yang ditawarkan oleh Philips, daftar produk anda di www.philips.com/welcome. Baca manual pengguna ini, risalah maklumat penting dan panduan permulaan ringkas dengan teliti sebelum anda menggunakan perkakas. Simpan untuk rujukan masa hadapan.

Gambaran keseluruhan produk

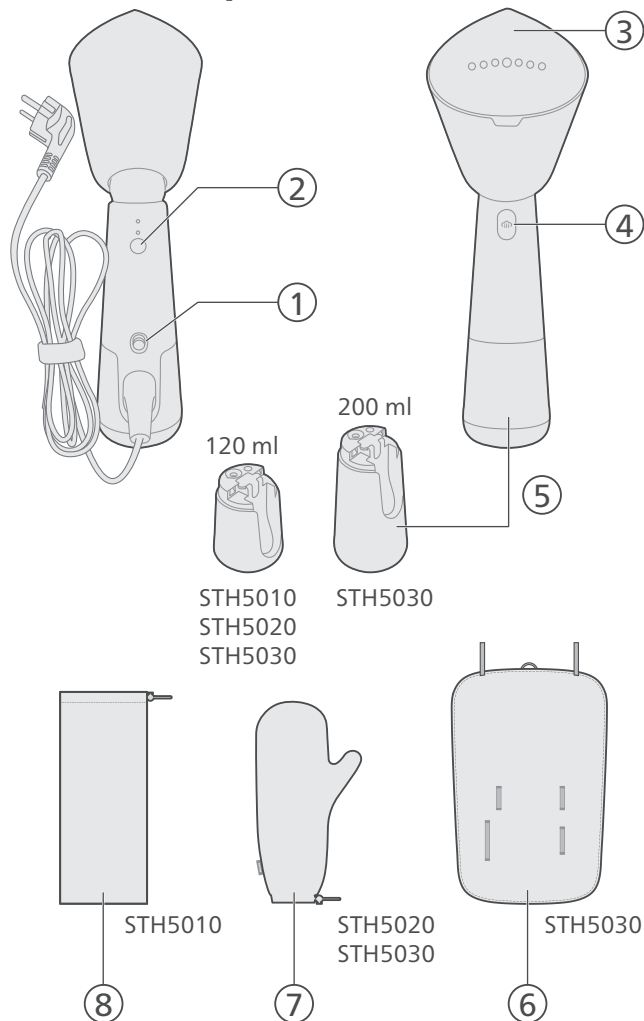

- 1 Butang kuasa
- 2 Butang pemilih stim
- 3 Plat stim
- 4 Butang picu stim
- 5 Tangki air boleh tanggal
- 6 StyleMat
- 7 Kantung sarung tangan
- 8 Kantung

Bersedia untuk menggunakan

Jenis air untuk digunakan

Perkakas sesuai untuk digunakan dengan air paip. Walau bagaimanapun, jika anda tinggal di kawasan dengan air liat, kami menasihatkan agar anda mencampurkan air paip dengan air suling atau air tanpa mineral dalam jumlah yang sama. Langkah ini akan menghalang pembentukan karat yang cepat dan memanjangkan hayat perkakas anda.

Jangan tambahkan pewangi, air dari mesin pengering pakaian, cuka, kanji, agen penyahkerak, bahan bantu penyeterikaan, air dinyahkerak secara kimia atau bahan kimia lain kerana bahan ini boleh menyebabkan air tersebur, kesan kotoran perang atau kerosakan pada perkakas anda.

Amaran

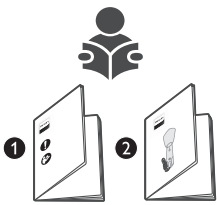

- 1 Sila rujuk Panduan Permulaan Ringkas dan Risalah Maklumat Penting tentang cara menggunakan perkakas.

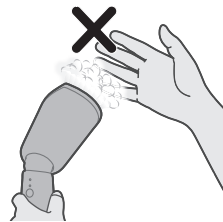

- 2 Berhati-hati dengan stim panas yang keluar dari penstim. Stim boleh menyebabkan kelecuman.



3 Jangan gunakan tangan anda sebagai permukaan sokongan semasa anda menstim pakaian.

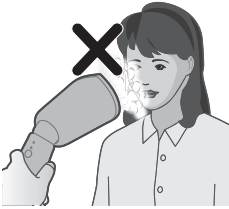

4 Jangan halakan perkakas ke arah muka diri anda/orang lain.

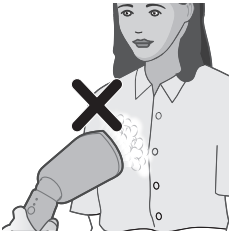

5 Jangan halakan perkakas ke arah diri anda/orang lain.

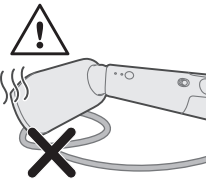

6 Jangan letak kepala penstim pada kord kuasa selepas penggunaan.



7 Tarik sisi pakaian.

Mengisi tangki air

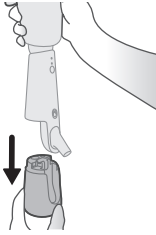

1 Tarik tangki air ke bawah untuk menanggalkannya daripada perkakas.



2 Cari penutup tangki air di bahagian atas tangki air. Angkat penutup tangki air dengan perlahan untuk membukanya.

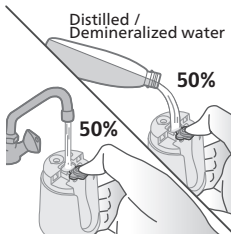

3 Isi 50% air paip dan 50% air suling / air tanpa mineral ke dalam tangki air.

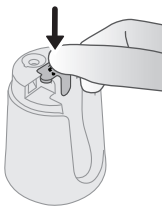

4 Tutup penutup tangki air dengan ketat.

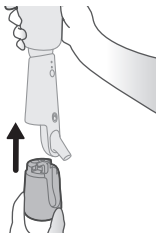

5 Dengan memegang perkakas pada satu tangan, pasang tangki air semula pada perkakas.

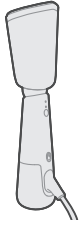

6 Pastikan tangki air dipasang dengan kukuh pada perkakas.

Menggunakan perkakas

1 Masukkan palam sesalur kuasa pada soket dinding yang dibumikan.

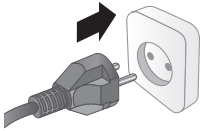

2 Laraskan kepala penstim pada sudut condong untuk menstim pakaian.

Nota: Kedudukan lalai meletakkan kepala penstim pada kedudukan teraik. Jangan laraskan kepala penstim apabila kepala penstim panas.

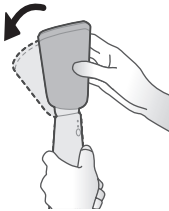

3 Kepala penstim sekarang dicondongkan dan sesuai untuk menstim pakaian.



4 Hidupkan butang kuasa dengan meluncurkannya ke atas.

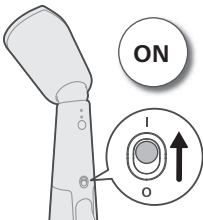

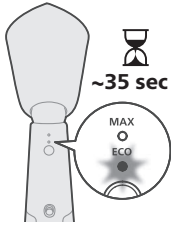

5 Lampu stim sedia akan berkelip untuk menandakan perkakas sedang memanas. Perkakas sedia digunakan dalam masa kira-kira 35 saat.

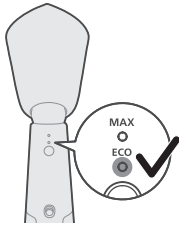

6 Setelah lampu stim sedia menyala secara tetap, ini bermaksud perkakas sedia untuk digunakan.

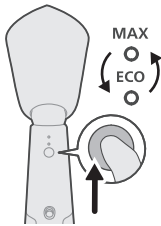

7 Togol butang pemilih stim untuk memilih tetapan stim, sama ada ECO atau MAX.

Tetapan ECO: Stim berterusan yang minimum akan dikeluarkan secara berterusan untuk pakaian dengan sedikit kedutan. Tetapan ini turut menjimatkan tenaga.

Tetapan MAX: Stim berterusan yang maksimum akan dikeluarkan secara berterusan untuk kedutan degil.



8 Tekan dan tahan butang picu stim untuk mengeluarkan stim.

Nota: Letakkan kepala penstim jauh dari pakaian, tekan dan tahan butang picu stim selama beberapa saat kerana stim awal mungkin mengandungi titisan air.

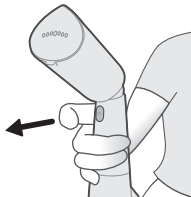

9 Lepaskan butang picu stim untuk menghentikan stim daripada dikeluarkan.

- 10** Letakkan perkakas ke sisi permukaan untuk mengelakkan sentuhan langsung plat stim dengan permukaan.

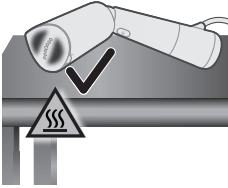

- 11** Letakkan lapisan tahan panas (contohnya alas silikon) pada permukaan jika anda perlu meletakkan perkakas/kepala penstim pada permukaan.

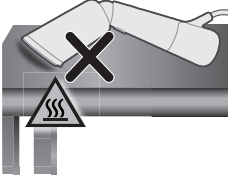

Menstim secara menegak

- 1** Pastikan kepala penstim berada pada sudut condong sebelum kuasa dihidupkan untuk menstim secara menegak.
- 2** Gantung pakaian pada penyangkut. Regangkan sisi/ bahagian bawah pakaian untuk hasil terbaik.

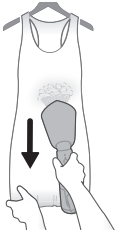

- 3** Jauhkan kepala penstim daripada baju atau gaun dengan ropol atau labuci. Gunakan stim sahaja untuk melonggarkan fabrik. Anda juga boleh menstim daripada belah dalam.

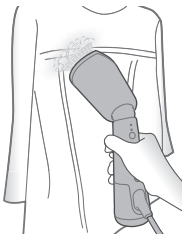

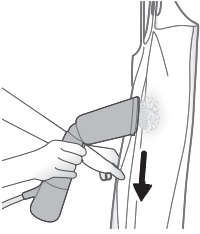

- 4 Apabila anda menstim, tekan kepala penstim pada pakaian dan regangkan sisi pakaian dengan tangan anda.

Nota: Perkakas boleh digunakan untuk mewujudkan rupa yang semula jadi dan untuk kemas segera. Untuk pakaian dengan kedutan kasar atau untuk memastikan pakaian anda kelihatan lebih kemas, anda disyorkan untuk menggunakan seterika bersama-sama perkakas ini.

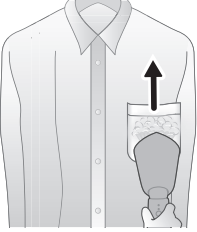

- 5 Untuk poket baju, gerakkan kepala penstim ke atas semasa menekannya pada fabrik.

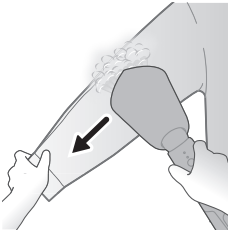

- 6 Untuk menstim lengan baju, mula dari kawasan bahu dan gerakkan kepala penstim ke arah bawah. Stimkan apabila anda meregangkan lengan baju ke bawah dengan tangan lagi satu.

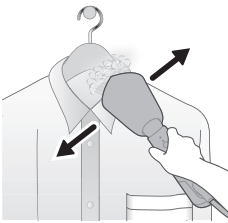

- 7 Untuk pakaian dengan butang seperti kemeja, jaket dan seluar, tutup butang pertama untuk meluruskan fabrik.

Menstim secara mendatar

- 1 Pastikan kepala penstim pada sudut condong untuk menstim secara mendatar.

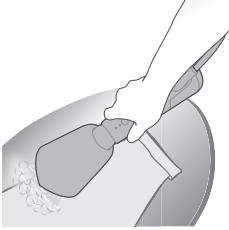

- 2 Pakaian boleh diletakkan di atas permukaan mendatar (cth. papan seterika, sofa, tilam) untuk membuat lisu pada lengan baju dan seluar serta melicinkan kedutan dengan lebih baik pada kawasan sukar seperti kolar baju atau manset.

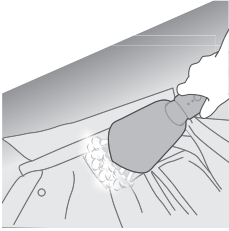

- 3 Untuk menstim bahagian dalam kolar, buka butang pakaian dan letakkan kolar secara mendatar pada permukaan. Stim bahagian belakang kolar secara mendatar.

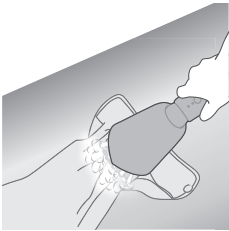

- 4 Untuk menstim manset, buka butang pakaian dan letakkannya secara mendatar pada permukaan. Stim seluruh manset untuk merapkannya.

Menggunakan kantung sarung tangan

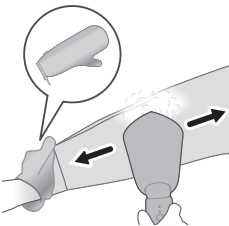

- 1 Pakai kantung sarung tangan pada tangan yang anda gunakan untuk memegang pakaian. Kantung sarung tangan melindungi tangan anda daripada stim yang keluar dari kepala penstim.

Menstim dengan StyleMat dalam kedudukan menegak



- 1 Letakkan StyleMat secara menegak, dengan bahagian belakang StyleMat menghadap anda.

Nota: Gelang getah tidak harus menghadap anda.



- 2 Gantung pakaian melalui gelung StyleMat.



- 3 Gantung kedua-dua StyleMat dan pakaian pada rak/cangkuk/bahagian belakang pintu anda.



- 4 Pastikan kepala penstim berada pada sudut condong. Tekan kepala penstim pada pakaian dan stim pakaian itu.

Menstim dengan StyleMat dalam kedudukan mendatar

- 1 Letakkan StyleMat pada permukaan mendatar yang rata.
- 2 Letakkan pakaian di atas StyleMat.



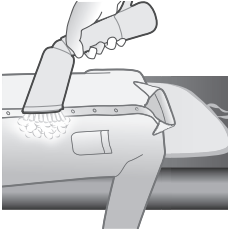

- 3 Pastikan kepala penstim berada pada sudut condong. Tekan kepala penstim pada pakaian dan stim pakaian itu.

Pembersihan dan penyelenggaraan

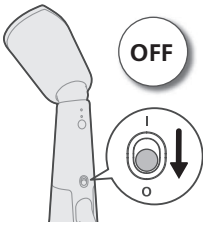

- 1 Matikan butang kuasa dengan meluncurkannya ke bawah

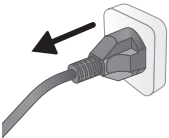

- 2 Cabut palam perkakas daripada soket dinding yang dibumikan.



- 3 Tanggalkan tangki air dan kosongkan sisa air di dalam tangki.

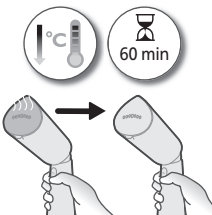

- 4 Biarkan perkakas menjadi sejuk selama kira-kira 60 minit.

- 5 Lap sebarang kepingan atau sisa lain pada plat stim dengan kain yang lembap.



- 6 Untuk memastikan plat stim kekal licin, elakkan daripada sentuhan dengan kuat dengan bahan logam. Jangan sekali-kali gunakan pad penyental, cuka atau bahan kimia yang lain untuk membersihkan tapak stim.



Penyimpanan dengan kantung

- 1 Pastikan perkakas telah menyejuk.

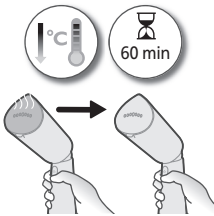

- 2 Pastikan kepala penstim berada pada kedudukan ternaik, iaitu kedudukan lalai.



- 3 Lilitkan kord kuasa dan simpan perkakas di dalam kantung, dengan memastikan kepala penstim diletakkan di dalam terlebih dahulu.

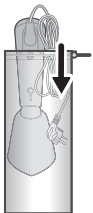

Penyimpanan dengan StyleMat

1 Pastikan perkakas telah menyejuk.

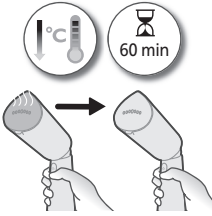

2 Pastikan kepala penstim berada pada kedudukan ternaik, iaitu kedudukan lalai.



3 Simpan kedua-dua perkakas dan tangki air ke dalam gelang getah StyleMat.

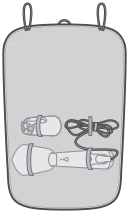

4 Gulung StyleMat untuk melindungi perkakas.



5 Teruskan gulung di atas StyleMat untuk menutup tangki air dan kabel.



- 6 Ketatkan StyleMat dengan menggelungkan gelang getah di kedua-dua sisi StyleMat.



Penyimpanan dengan kantung sarung tangan

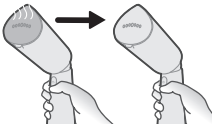

- 1 Pastikan perkakas telah menyejuk.



- 2 Pastikan kepala penstim berada pada kedudukan teraik, iaitu kedudukan lalai.

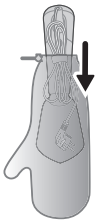

- 3 Lilitkan kord kuasa. Simpan perkakas ke dalam kantung, dengan kepala penstim dimasukkan dahulu

Penyelesaian masalah

Bab ini meringkaskan masalah paling lazim yang anda hadapi dengan perkakas. Jika anda tidak dapat menyelesaikan masalah dengan maklumat di bawah, lawati www.philips.com/support untuk mendapatkan senarai soalan lazim atau hubungi Pusat Layanan Pelanggan di negara anda.

Masalah

Penyebab yang mungkin

Penyelesaian

Perkakas tidak menjadi panas dengan.	Palam perkakas tidak dipasang dengan betul atau tidak dihidupkan.	Pastikan palam sesalur kuasa dimasukkan dengan betul ke dalam soket dinding dan soket dinding itu berfungsi dengan betul. Pastikan perkakas dihidupkan.
Perkakas tidak menghasilkan sebarang stim.	Palam perkakas tidak dipasang dengan betul atau tidak dihidupkan.	Pastikan palam sesalur kuasa dimasukkan dengan betul ke dalam soket dinding dan soket dinding itu berfungsi dengan betul. Pastikan perkakas dihidupkan.
	Perkakas tidak memanas dengan secukupnya.	Biar perkakas menjadi panas selama 35 saat (lampu "stim sedia" akan bernyala). Apabila perkakas sedia untuk digunakan, lampu akan berhenti berkelip.
	Anda tidak menekan picu stim sepenuhnya.	Tekan picu stim dengan sepenuhnya selama beberapa saat.
	Paras air di dalam tangki terlalu rendah atau telah habis digunakan.	Cabut palam perkakas dan isi semula tangki air.
	Plat stim diletakkan dalam kedudukan mendatar (STH5010 sahaja).	Gunakan perkakas secara menegak, tunggu beberapa saat untuk stim dikeluarkan.
Titisan air menitik dari kepala penstim perkakas.	Perkakas belum panas dengan sepenuhnya.	Untuk membolehkan perkakas menjadi panas dengan sepenuhnya.
Perkakas menghasilkan bunyi mengepam/pemegang bergetar.	Air dipamkan ke kepala penstim untuk ditukarkan kepada stim.	Ini ialah perkara biasa.
	Paras air di dalam tangki terlalu rendah atau telah habis digunakan.	Cabut palam perkakas dan isi semula tangki air.
Kepala penstim dan/atau pemegang basah.	Penutup tangki air tidak dimasukkan sepenuhnya.	Tanggalkan tangki dan pastikan penutup tangki air telah dimasukkan sepenuhnya.
	Pengumpulan sisa air yang disebabkan oleh limpahan sewaktu mengisi tangki air.	Lap sisa air pada tangki.

Úvod

Gratulujeme k nákupu a vítáme vás mezi uživateli výrobků společnosti Philips! Chcete-li využít všech výhod podpory nabízené společností Philips, zaregistrujte svůj výrobek na stránkách www.philips.com/welcome. Před použitím přístroje si pečlivě tuto uživatelskou příručku, leták s důležitými informacemi a stručnou příručku. Ušchovejte je pro budoucí použití.

Přehled výrobku

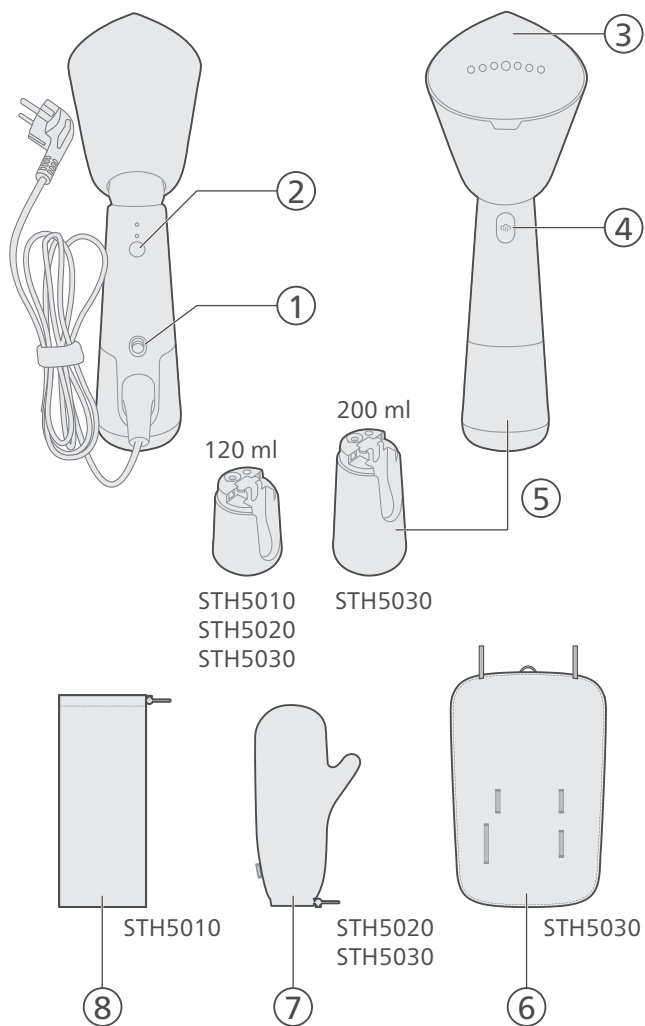

- 1 Vypínač
- 2 Tlačítko voliče páry
- 3 Napařovací destička
- 4 Tlačítko spouštěče páry
- 5 Odnímatelná nádržka na vodu
- 6 Podložka StyleMat
- 7 Rukavicový návlek
- 8 Pouzdro

Příprava k použití

Typ použitelné vody

Přístroj je určen pro použití s vodou z kohoutku. Pokud však žijete v oblasti s tvrdou vodou, doporučujeme smíchat stejné množství vody z vodovodu s destilovanou nebo demineralizovanou vodou. Zabráníte tak rychlému usazování vodního kamene a prodloužíte životnost přístroje.

Nepřidávejte parfém, vodu ze sušičky, ocet, škrob, odvěpňovací prostředky, přípravky pro usnadnění žehlení, vodu s chemicky odstraněným vodním kamenem nebo jiné chemikálie, protože by mohlo dojít k vystřikování, vzniku hnědých skvrn nebo poškození zařízení.

Varování

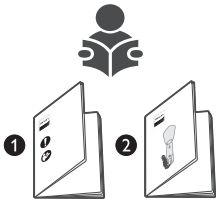

- 1 Informace o používání přístroje naleznete ve stručném návodu k rychlému použití a v letáku s důležitými informacemi.

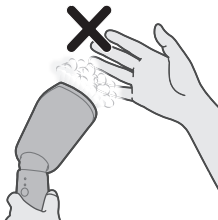

- 2 Dejte pozor na horkou páru, která vychází z napařovače. Mohli byste se opařit.



3 Při napařování nepoužívejte holé ruce k podepření.

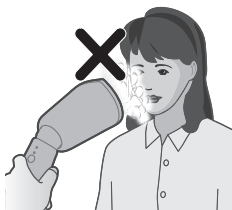

4 Nemiřte přístrojem na obličej, svůj ani jiné osoby.

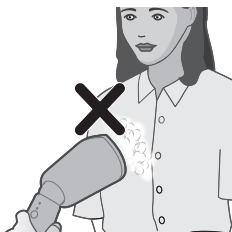

5 Nemiřte přístroj na sebe ani jinou osobu.

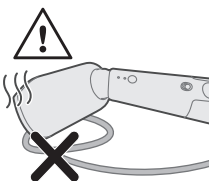

6 Hlavici napařovače nepokládejte po použití na napájecí kabel.



7 Napněte oděv po stranách.

Naplnění nádržky na vodu

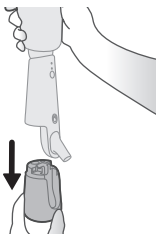

1 Zatáhněte za nádržku na vodu směrem dolů a odpojte ji od přístroje.



2 Najděte víčko na horní straně nádržky na vodu. Jemným zvednutím víčko nádržky na vodu otevřete.

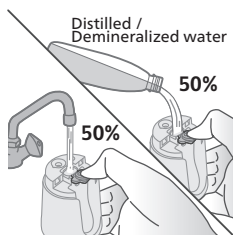

3 Do nádržky na vodu nalijte 50 % vody z vodovodu a 50 % destilované/demineralizované vody.



4 Pevně zavřete víčko nádržky na vodu.

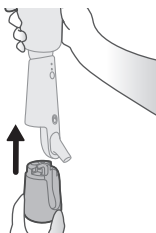

5 Přidržte přístroj jednou rukou a připevněte nádržku na vodu zpět k přístroji.

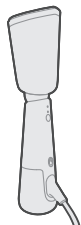

6 Ujistěte se, že je nádržka na vodu pevně připevněna k přístroji.

Použití přístroje

1 Zasuňte síťovou zástrčku do zásuvky ve zdi.

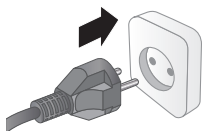

2 Nastavte hlavici napařovače do nakloněného úhlu pro napařování.

Poznámka: Ve výchozí poloze je hlavice napařovače zvednutá. Nenastavujte hlavici napařovače, když je horká.

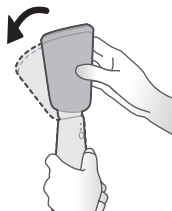

3 Hlavice napařovače je nyní nakloněná a vhodná k napařování.

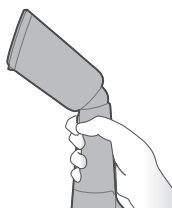

4 Zapněte napájení posunutím vypínače nahoru.

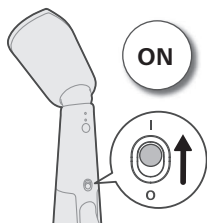

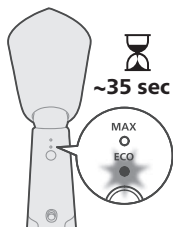

- 5 Rozbliká se kontrolka připravenosti k napařování, která signalizuje, že se přístroj zahřívá. Přístroj je připraven k použití během přibližně 35 sekund.

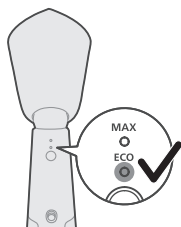

- 6 Když kontrolka připravenosti k napařování svítí nepřetržitě, znamená to, že je přístroj připraven k použití.

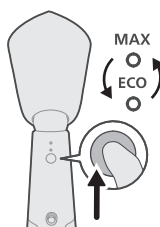

- 7 Přepnutím tlačítka voliče páry zvolte nastavení páry, buď ECO, nebo MAX.
 Nastavení ECO: Na oděvy s menším množstvím záhybů se nepřetržitě konstantně aplikuje minimální množství páry. Toto nastavení také šetří energii.
 Nastavení MAX: Na nejodolnější záhyby se nepřetržitě konstantně aplikuje maximální množství páry.



- 8 Páru vypustíte stisknutím a podržením spouštěče páry.

Poznámka: Umístěte hlavici napařovače směrem od oděvu, stiskněte a několik sekund podržte tlačítko spouštěče páry, protože počáteční pára může obsahovat kapičky vody.

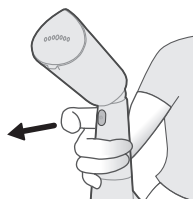

- 9 Uvolněte tlačítko spouště páry, abyste zastavili vypouštění páry.

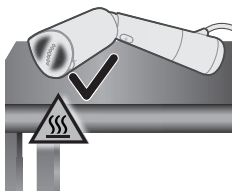

- 10** Položte přístroj na povrch stranou, aby nedošlo k přímému kontaktu napařovací destičky s povrchem.

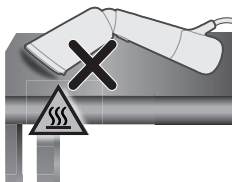

- 11** Pokud potřebujete přístroj / hlavici napařovače položit na povrch, položte na něj žáruvzdornou vrstvu (např. silikonovou podložku).

Vertikální napařování

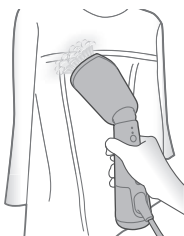
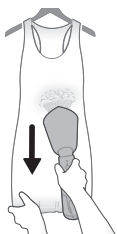

- 1** Před zapnutím napájení pro vertikální napařování se ujistěte, že je hlavice napařovače v nakloněném úhlu.
- 2** Oděv zavěste na ramínko. Pro lepší výsledek oděv po stranách a ve spodní části napněte.
- 3** U košil nebo šatů s volánky, kanýry, výšivkami a flitry udržujte hlavu napařovače v nepatrné vzdálenosti od oděvu. Páru použijte pouze na změkčení látky. Oděvy můžete také napařovat z rubu.

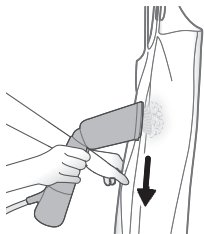

- 4 Při napařování přitlačte hlavu napařovače proti oděvu a druhou rukou napínejte strany oděvu.

Poznámka: Příklad je možné použít pro vytvoření přirozeného vzhledu a pro rychlé opravy. U oděvů s odolnými záhyby nebo v případě, že chcete oblečení pozvednout na formálnější úroveň, se doporučuje použít spolu s tímto přístrojem žehličku.

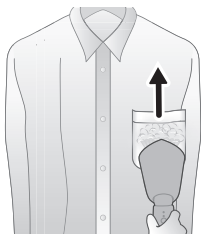

- 5 U kapsiček košile pohybujte hlavou napařovače nahoru a tlačte jej proti látce.

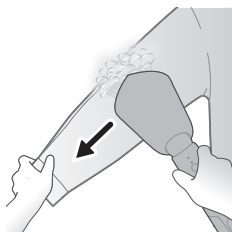

- 6 Chcete-li napařovat rukávy, začněte od oblasti ramen a pokračujte směrem dolů. Při napařování druhou rukou natahujte rukáv šikmo dolů.

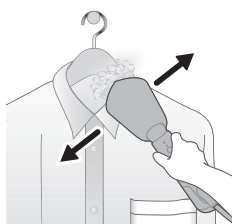

- 7 U oděvů s knoflíky, jako jsou košile, saka a kalhoty, zapněte první knoflík, abyste pomohli látce narovnat.

Vodorovné napařování

- 1 Ujistěte se, že je hlavice napařovače v nakloněném úhlu pro vodorovné napařování.

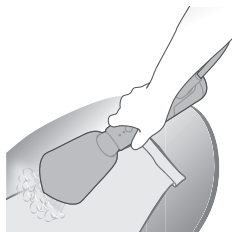

- 2 Oděv je možné umístit na vodorovný povrch (např. žehlicí prkno, sofa, matraci) a vytvořit na rukávech a kalhotách úhledné záhyby a lépe upravit obtížné plochy, jako například límceček nebo manžety košile.

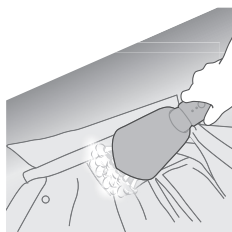

- 3 Chcete-li napařovat vnitřní stranu límce, rozepněte oděv a položte límec naplocho na povrch. Zadní stranu límce napařujte vodorovně.

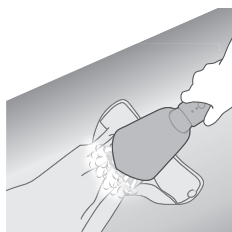

- 4 Chcete-li napařit manžetu, rozepněte oděv a položte jej naplocho. Napařováním podél manžety ji narovnejte.

Použití rukavicového návleku

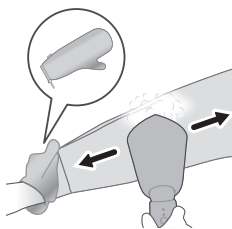

- 1 Rukavicový návlek si navlečte na ruku, kterou držíte oděv. Rukavicový návlek chrání ruku před párou z hlavičky napařovače.

Napařování s podložkou StyleMat ve svislé poloze



- 1 Podložku StyleMat umístěte do svislé polohy tak, aby zadní strana podložky StyleMat směřovala k vám.

Poznámka: Elastický pásek by neměl směřovat k vám.

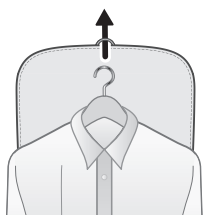

- 2 Oděv zavěste přes poutko podložky StyleMat.



- 3 Společně s podložkou StyleMat a oděvem ji zavěste na věšák/háček/zadní stranu dveří.



- 4 Ujistěte se, že je hlavice napařovače v nakloněném úhlu. Přitiskněte hlavici napařovače k oděvu a napařujte oděv.

Napařování s podložkou StyleMat ve vodorovné poloze

- 1 Položte podložku StyleMat na plochý, vodorovný povrch.
- 2 Oděv položte na horní část podložky StyleMat.



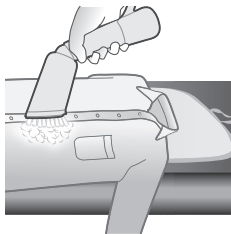

- 3 Ujistěte se, že je hlavice napařovače v nakloněném úhlu. Přitiskněte hlavici napařovače k oděvu a napařujte oděv.

Čištění a údržba

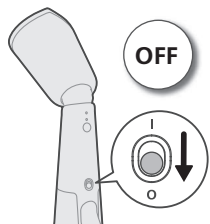

- 1 Vypněte napájení posunutím vypínače dolů

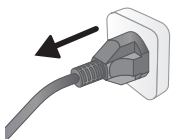

- 2 Přístroj vypojte z řádně uzemněné zásuvky.



- 3 Odpojte nádržku na vodu a vyprázdněte z ní zbytky vody.

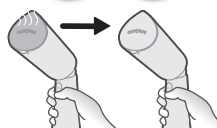
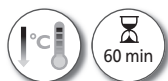

- 4 Nechte přístroj přibližně 60 minut vychladnout.

- 5 Vlhkým hadříkem otřete případné vločky nebo jiné usazeniny na napařovací destičce.



- 6 Aby zůstala napařovací destička hladká, chraňte ji před přímým kontaktem s kovovými předměty. K čištění napařovací destičky nikdy nepoužívejte drátěnku, ocet nebo jiné chemikálie.



Skladování s pouzdrům

- 1 Ujistěte se, že přístroj vychladl.

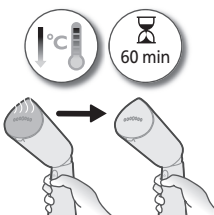

- 2 Ujistěte se, že je hlavice napařovače ve zvednuté poloze, což je výchozí poloha.



- 3 Naviňte napájecí kabel a uložte přístroj do pouzdra, přičemž dbejte na to, aby byla hlavice napařovače umístěna uvnitř jako první.

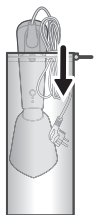

Skladování s podložkou StyleMat

- 1 Ujistěte se, že přístroj vychladl.

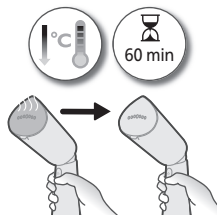

- 2 Ujistěte se, že je hlavice napařovače ve zvednuté poloze, což je výchozí poloha.



- 3 Přístroj i nádržku na vodu uložte do pružných pásů podložky StyleMat.

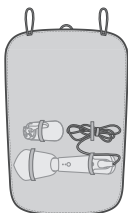

- 4 Srolujte podložku StyleMat tak, aby zakrývala přístroj.



- 5 Pokračujte v rolování podložky StyleMat, abyste zakryli nádržku na vodu a kabel.



- 6 Podložku StyleMat zajistěte smyčkami elastických pásů na obou stranách podložky.



Skladování s rukavicovým návlekmem

- 1 Ujistěte se, že přístroj vychladl.

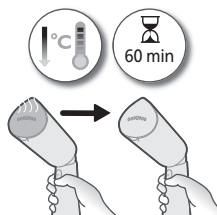

- 2 Ujistěte se, že je hlavice napařovače ve zvednuté poloze, což je výchozí poloha.



- 3 Naviňte napájecí kabel. Přístroj uložte do návleku tak, aby byla hlavice napařovače napřed.

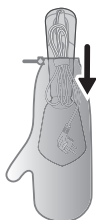

Odstraňování potíží

V této kapitole najdete nejběžnější problémy, s nimiž se můžete u přístroje setkat. Pokud se vám nepodaří problém vyřešit s pomocí následujících informací, navštivte webové stránky www.philips.com/support, kde naleznete seznam nejčastějších dotazů, nebo se obraťte na středisko péče o zákazníky ve své zemi.

Problém

Možná příčina

Řešení

Přístroj se nezahřívá.	Přístroj není řádně zapojený nebo není zapnutý.	Zkontrolujte, zda je síťová zástrčka správně zapojená v síťové zásuvce a zda zásuvka funguje. Zkontrolujte, zda je přístroj zapnutý.
Přístroj nevytváří žádnou páru.	Přístroj není řádně zapojený nebo není zapnutý.	Zkontrolujte, zda je síťová zástrčka správně zapojená v síťové zásuvce a zda zásuvka funguje. Zkontrolujte, zda je přístroj zapnutý.
	Přístroj není dostatečně zahřátý.	Nechte přístroj zahřívát přibližně po dobu 35 sekund (bude svítit kontrolka připravenosti k napařování). Přístroj je připravený k použití, když kontrolka přestane blikat a rozsvítí se.
	Nestiskli jste spoušť páry úplně.	Plně stiskněte spoušť páry na několik sekund.
	Množství vody v nádržce na vodu je příliš malé nebo byla voda zcela spotřebována.	Odpojte přístroj ze zásuvky a doplňte nádržku na vodu.
	Napařovací destička je umístěna v horizontální poloze (pouze model STH5010).	Přístroj používejte ve svislé poloze a počkejte několik sekund, než se pára uvolní.
Z hlavy napařovače kapou kapky vody.	Přístroj není zcela zahřátý.	Nechte přístroj zcela zahřát.
Z přístroje je slyšet zvuk čerpadla / rukojeť se chvěje.	Čerpá se voda do hlavy parního čističe, aby se mohla proměnit v páru.	To je normální jev.
	Množství vody v nádržce na vodu je příliš malé nebo byla voda zcela spotřebována.	Odpojte přístroj ze zásuvky a doplňte nádržku na vodu.
Hlava nebo rukojeť napařovače jsou mokré.	Víčko nádržky na vodu není zcela zasunuté.	Odejměte nádržku na vodu a ujistěte se, že je víčko nádržky na vodu zcela zasunuté.
	Hromadění zbytkové vody v důsledku přetečení při plnění nádržky na vodu.	Setřete zbytky vody z nádržky.

Indledning

Tillykke med dit køb, og velkommen til Philips! Hvis du vil have fuldt udbytte af den support, som Philips tilbyder, kan du registrere dit produkt på www.philips.com/welcome. Læs denne brugervejledning, folderen med vigtige oplysninger og lynhåndbogen omhyggeligt igennem, inden apparatet tages i brug. Gem dem til senere brug.

Produktoversigt

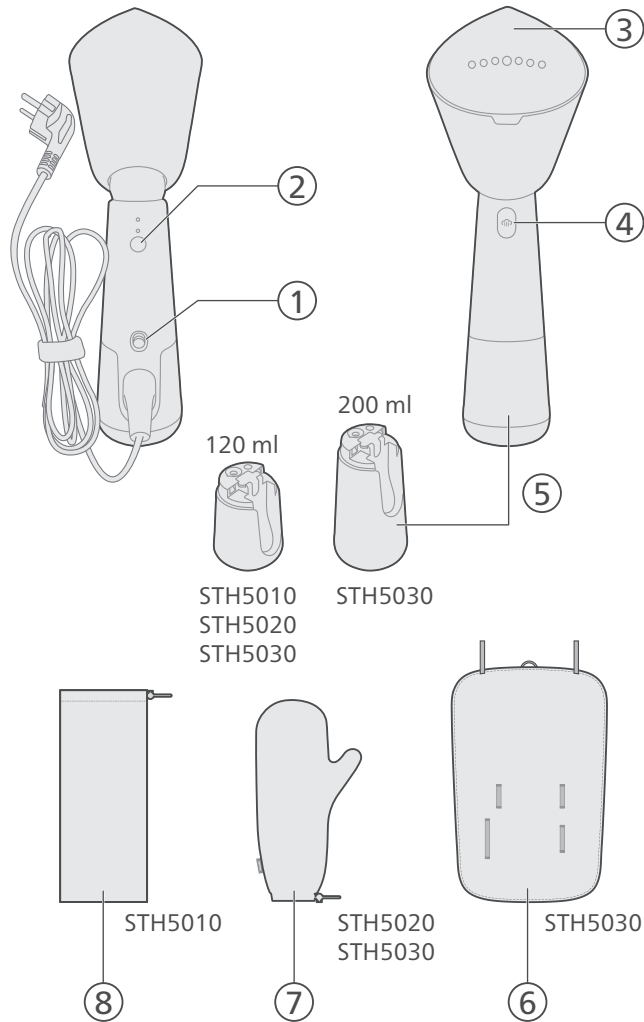

- 1 Tænd/sluk-knap
- 2 Dampvælgerknap
- 3 Dampplade
- 4 Dampudløserknap
- 5 Aftagelig vandtank
- 6 StyleMat
- 7 Handske
- 8 Pose

Klargøring

Type af vand, der skal bruges

Apparatet er velegnet til brug med postevand. Hvis du bor i et område med hårdt vand, anbefaler vi dog, at du blander lige dele postevand og destilleret eller demineraliseret vand. Dette vil forhindre hurtig kalkaflejring og forlænge apparatets levetid.

Tilsæt ikke parfume, vand fra en tørretumbler, eddike, stivelse, afkalkningsmiddel, strygemiddel, kemisk afkalket vand eller andre kemikalier, da de kan medføre vandstænk, brune pletter eller skader på apparatet.

Advarsler

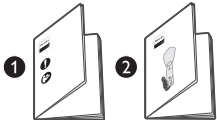

- 1 Se lynvejledningen og indlægssedlen med vigtige oplysninger om brug af apparatet.

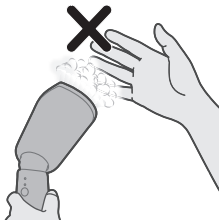

- 2 Pas på den varme damp, der kommer ud af dampkogerens. Damp kan forårsage forbrændinger.

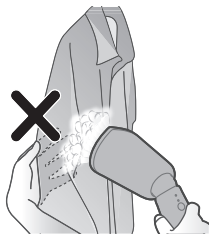

3 Støt ikke med din ubeskyttede hånd, når du damper.

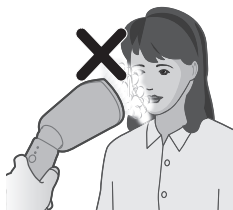

4 Placer ikke apparatet mod dit/en anden persons ansigt.

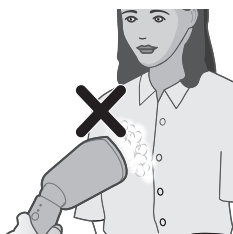

5 Placer ikke apparatet mod dig selv/en anden person.

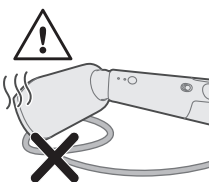

6 Placer ikke dampovedet på netledningen efter brug.



7 Træk i tøjets sider.

Påfyldning af vandtanken

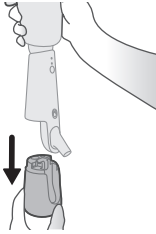

1 Træk vandtanken nedad for at frigøre den fra apparatet.



2 Find låget til vandtanken øverst på vandtanken.. Løft forsigtigt låget til vandtanken for at åbne det.

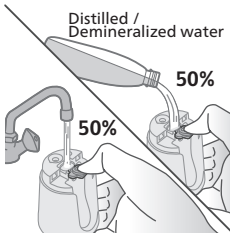

3 Fyld 50 % postevand og 50 % destilleret/demineraliseret vand i vandtanken.



4 Luk vandtankens låg korrekt.

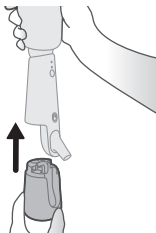

5 Hold apparatet i én hånd, og sæt vandtanken tilbage på apparatet.

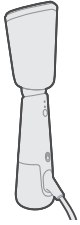

6 Sørg for, at vandtanken er monteret korrekt på apparatet.

Sådan bruges apparatet

1 Sæt stikket i en stikkontakt med jordforbindelse.

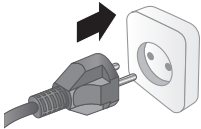

2 Indstil damphovedet til en vinkel egnet til dampning.

Bemærk: I standardpositionen er damphovedet i en hævet position. Undlad at justere damphovedet, når damphovedet er varmt.



3 Damphovedet er nu vipet og kan bruges til dampning.



4 Skub tænd/sluk-knappen op.

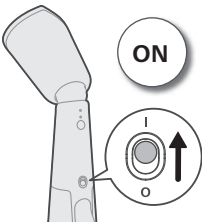

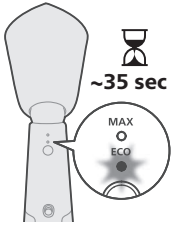

5 Indikatoren for "Damp er klar" blinker for at angive, at apparatet varmer op. Apparatet er klar til brug efter ca. 35 sekunder.

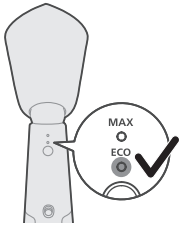

6 Når indikatoren for "Damp er klar" lyser konstant, er apparatet klar til brug.

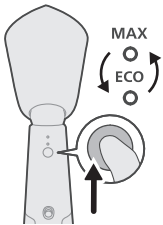

7 Tryk på dampvælgerknappen for at vælge dampindstillingen, enten ECO eller MAX.

ECO-indstilling: Der leveres kontinuerligt et minimum af damp til stoffer med færre folder. Denne indstilling sparer samtidig energi.

MAX-indstilling: Der leveres kontinuerligt maksimal damp til vanskelige folder.



8 Hold dampudløserknappen nede for at afgive damp.

Bemærk: Placer damphovedet, så det ikke rører tøjet, tryk på dampudløserknappen i nogle få sekunder, da den første damp kan indeholde vanddråber.

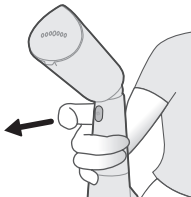

9 Slip dampudløserknappen for at forhindre dampen i at blive udsendt.

- 10** Læg apparatet sidelæns på overfladen for at undgå direkte kontakt mellem damppladen og overfladen.

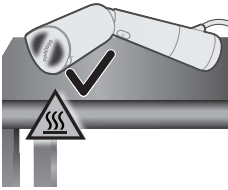

- 11** Placer et varmebestandigt lag (f.eks. en silikonemåtte) på overfladen, hvis du har brug for at sætte apparatet/damphovedet på overfladen.

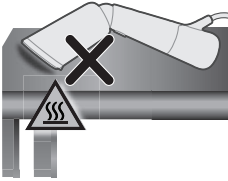

Lodret dampning

- 1** Sørg for, at damphovedet er i en skrå vinkel, før du tænder for lodret dampning.
- 2** Hæng tøjet på en bøjle. Stræk siderne/bunden af tøjet for at opnå et bedre resultat.

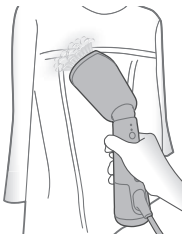
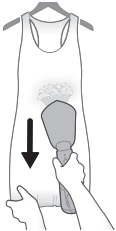

- 3** Hold damphovedet en smule væk fra skjorter samt kjoler med flæser, krøs, rynker eller pailletter. Brug kun dampen til at løsne stoffet. Du kan også dampe fra indersiden.

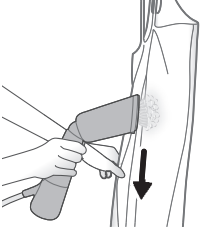

- 4 Når du damper, skal du trykke damphovedet mod tøjet og trække i tøjets sider med din anden hånd for at strække det.

Bemærk: Apparatet kan bruges til at give skjorten et naturligt look og til hurtig strygning. Hvis du har tøj med vanskelige folder, eller hvis du vil give det et ekstra pift, anbefaler vi, at du også bruger et strygejern sammen med dette apparat.

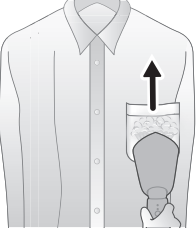

- 5 Når du damper skjortelommer, skal du flytte damphovedet opad, mens du trykker ind mod stoffet.

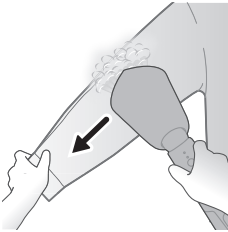

- 6 Når du damper ærmer, skal du starte fra skulderområdet og bevæge damphovedet nedad. Damp, mens du trækker ærmet skråt nedad med den anden hånd.

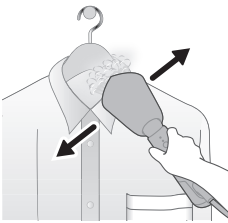

- 7 På tøj med knapper, f.eks. skjorter, jakker og bukser, skal den første knap lukkes, så stoffet kan glattes ud.

Vandret dampning

- 1 Sørg for, at damphovedet er vippet, så det kan anvendes til vandret dampning.

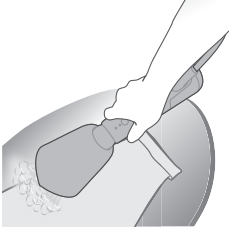

- 2 Tøjet kan anbringes på et vandret underlag (f.eks. strygebræt, sofa, madras) for at lave skarpe folder på ærmer og bukser og bedre kunne fjerne folder på vanskelige områder som skjortekraven eller manchetterne.

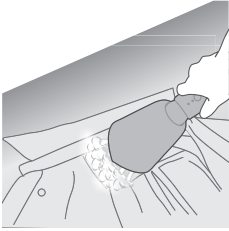

- 3 For at dampe indersiden af kraven skal du knappe knapperne på tøjet op og lægge kraven fladt på overfladen. Damp bagsiden af kraven vandret.

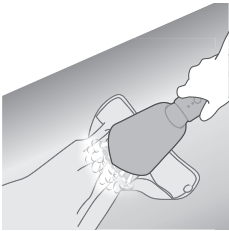

- 4 For at dampe manchetten skal du knappe knappen på tøjet op og lægge det fladt. Damp langs manchetten for at rette den ud.

Brug af handsken

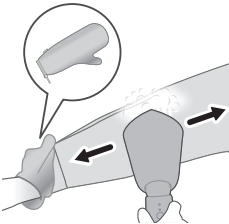

- 1 Kom handsken på den hånd, du bruger til at holde en beklædningsgenstand. Handsken beskytter din hånd mod damp fra dampovedet.

Dampning med StyleMat i lodret position



- 1 Placer StyleMat lodret med bagsiden af StyleMat vendt mod dig.

Bemærk: Elastikken bør ikke vende mod dig.



- 2 Hæng tøjet gennem løkken på StyleMat.



- 3 Hæng StyleMat og tøjet på en knage/krog/dør.



- 4 Sørg for, at damphovedet er indstillet i en skrå vinkel. Tryk damphovedet mod tøjet, og damp tøjet.

Dampning med StyleMat i vandret position

- 1 Placer StyleMat på en flad og vandret overflade.
- 2 Placer tøjet oven på StyleMat.



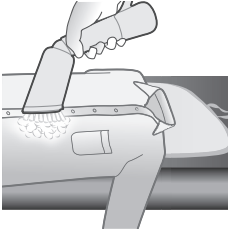

- 3 Sørg for, at damphovedet er indstillet i en skrå vinkel. Tryk damphovedet mod tøjet, og damp tøjet.

Rengøring og vedligeholdelse

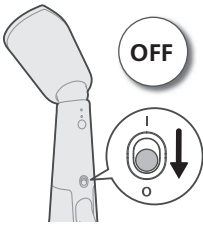

- 1 Skub tænd/sluk-knappen nedad

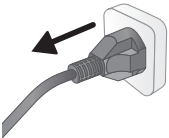

- 2 Tag stikket til apparatet ud af stikkontakten med jordforbindelse.

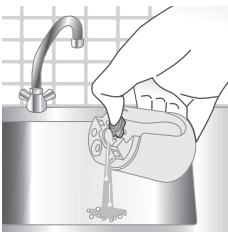

- 3 Frigør vandtanken, og hæld eventuelt tilbageværende vand ud af den.

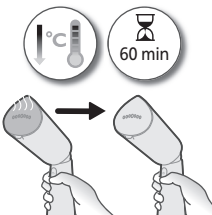

- 4 Lad apparatet køle af i ca. 60 minutter.

- 5 Tør eventuelle flager eller andre aflejringer på damppladen af med en fugtig klud.



- 6 Undgå kontakt med metalgenstande, så damppladen forbliver glat. Anvend aldrig skuremidler, eddike eller andre kemikalier for at rengøre damppladen.



Opbevaring i posen

- 1 Kontrollér, at apparatet er kølet af.

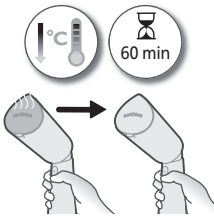

- 2 Sørg for, at damphovedet er hævet, hvilket er standardpositionen.



- 3 Rul netledningen op, og opbevar apparatet i posen, og sørg for, at damphovedet først placeres i posen.

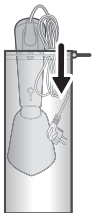

Opbevaring med StyleMat

- 1 Kontrollér, at apparatet er kølet af.

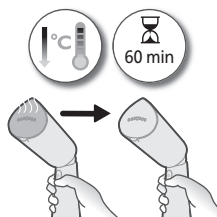

- 2 Sørg for, at damphovedet er hævet, hvilket er standardpositionen.



- 3 Opbevar både apparatet og vandtanken i elastikken på StyleMat.

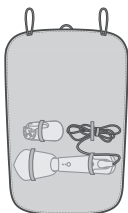

- 4 Rul StyleMat sammen for at dække apparatet.



- 5 Fortsæt med at rulle StyleMat sammen for at dække vandtanken og kablet.



- 6 Fastgør StyleMat ved at sætte elastikkerne på begge ender af StyleMat.



Opbevaring med handsken

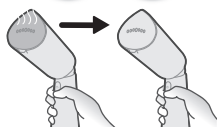
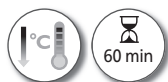

- 1 Kontrollér, at apparatet er kølet af.



- 2 Sørg for, at damphovedet er hævet, hvilket er standardpositionen.

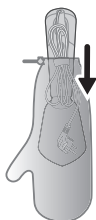

- 3 Rul netledningen op. Opbevar apparatet i posen med damphovedet først

Fejlfinding

I dette kapitel beskrives de mest almindelige problemer, der kan opstå med dit apparat. Hvis du ikke kan løse problemet ved hjælp af nedenstående oplysninger, kan du se en liste over ofte stillede spørgsmål på www.philips.com/support. Du er også altid velkommen til at kontakte dit lokale Philips Kundecenter.

Problem

Mulig årsag

Løsning

Apparatet varmes ikke op.	Apparatet er ikke sluttet korrekt til stikkontakten eller ikke tændt.	Kontroller, om stikket er sat korrekt i stikkontakten, og om stikkontakten fungerer. Kontroller, at apparatet er tændt.
Apparatet producerer ikke damp.	Apparatet er ikke sluttet korrekt til stikkontakten eller ikke tændt.	Kontroller, om stikket er sat korrekt i stikkontakten, og om stikkontakten fungerer. Kontroller, at apparatet er tændt.
	Apparatet ikke varmet tilstrækkeligt op.	Lad apparatet varme op i 35 sekunder (indikatoren for "Damp er klar" lyser). Når apparatet er klar til brug, lyser indikatoren konstant.
	Du har ikke trykket dampudløseren helt ned.	Tryk dampudløseren helt ned i et par sekunder.
	Vandstanden i vandbeholderen er for lav, eller al vandet er blevet brugt.	Tag stikket ud af apparatet, og fyld vand i beholderen.
	Damppladen er placeret i vandret position (kun STH5010).	Brug apparatet lodret, og vent et par sekunder på, at dampen udsendes.
Der drypper vand fra apparatets damphoved.	Apparatet er ikke blevet varmet helt op.	Lad apparatet varme helt op.
Apparatet afgiver en pumpende lyd/håndgrebet vibrerer.	Der pumpes vand ind i damphovedet, hvor det omdannes til damp.	Dette er normalt.
	Vandstanden i vandbeholderen er for lav, eller al vandet er blevet brugt.	Tag stikket ud af apparatet, og fyld vand i beholderen.
Damphovedet og/eller håndtaget er vådt.	Låget på vandtanken er ikke sat korrekt på.	Frigør tanken, og sørg for, at låget på vandtanken er sat korrekt på.
	Tilbageværende vand som følge af overløb under påfyldning af vandtanken.	Tør tilbageværende vand på vandtanken af.

Einführung

Herzlichen Glückwunsch zu Ihrem Kauf und willkommen bei Philips! Um das Kundendienstangebot von Philips vollständig nutzen zu können, sollten Sie Ihr Produkt unter www.philips.com/welcome registrieren. Lesen Sie diese Betriebsanleitung, das wichtige Informationsblatt und die Schnellstartanleitung sorgfältig durch, bevor Sie das Gerät verwenden. Bewahren Sie sie zur späteren Verwendung auf.

Produktübersicht

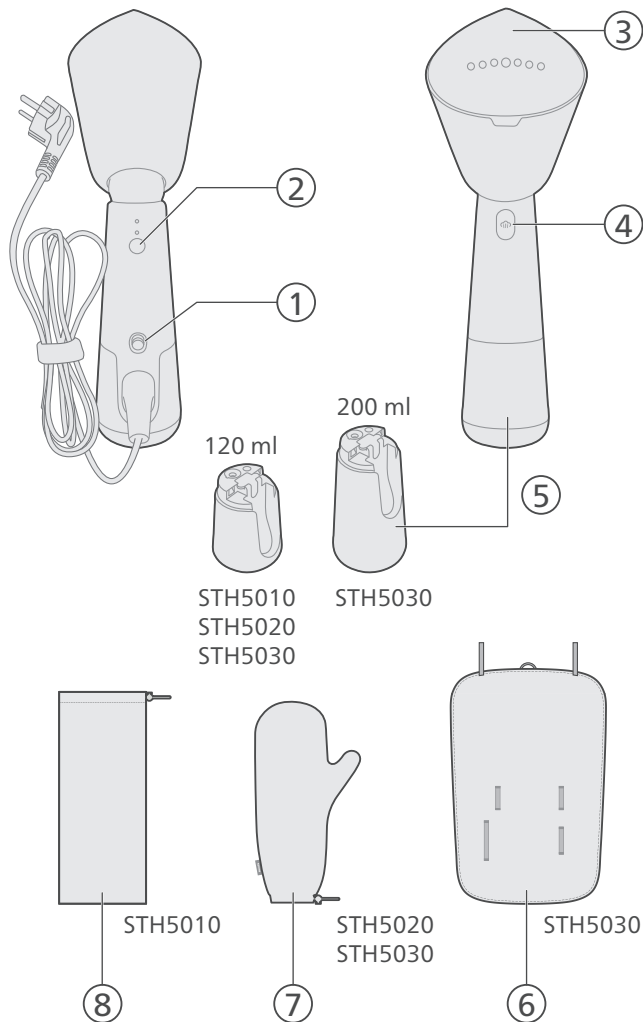

- 1 Ein-/Ausschalter
- 2 Dampfregler
- 3 Dampfplatte
- 4 Dampfauslöser
- 5 Abnehmbarer Wasserbehälter
- 6 StyleMat
- 7 Handschuhtasche
- 8 Tasche

Für den Gebrauch vorbereiten

Zu verwendende Wasserart

Das Gerät kann mit Leitungswasser verwendet werden. Wenn Sie jedoch in einem Bereich mit hartem Wasser leben, empfehlen wir Ihnen, eine gleiche Menge Leitungswasser mit destilliertem oder entmineralisiertem Wasser zu mischen. Dadurch wird eine schnelle Kalkablagerung verhindert und die Lebensdauer des Geräts verlängert.

Geben Sie kein Parfüm, Wasser aus dem Wäschetrockner, Essig, Stärke, Entkalkungsmittel, Bügelhilfsmittel, chemisch entkalktes Wasser oder andere Chemikalien hinzu, da dies zu Austreten von Wasser, braunen Flecken oder Schäden am Gerät führen kann.

Warnhinweise

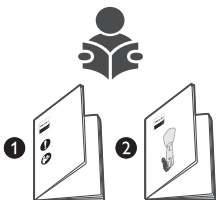

- 1 In der Kurzanleitung und der Broschüre mit wichtigen Informationen erfahren Sie, wie Sie das Gerät benutzen.



- 2 Vorsicht vor heißem Dampf, der aus der Dampfheit entweicht. Dampf kann Verbrühungen verursachen.

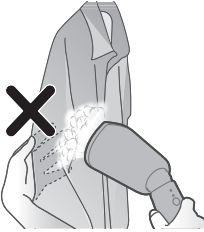

3 Verwenden Sie während des Dampfvorgangs Ihre bloße Hand nicht als stützende Unterlage.

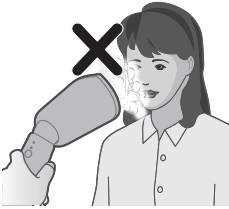

4 Richten Sie das Gerät nicht auf sich selbst oder ins Gesicht anderer Personen.

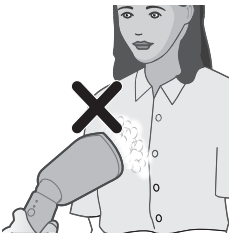

5 Richten Sie das Gerät nicht auf sich selbst oder eine andere Person.

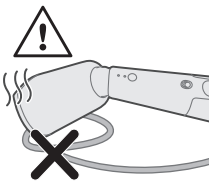

6 Legen Sie den Kopf der Dampfeinheit nach dem Gebrauch nicht auf das Netzkabel.

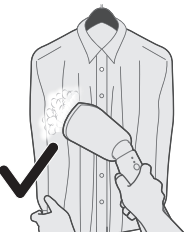

7 Ziehen Sie die Kleidung auseinander.

Füllen des Wasserbehälters

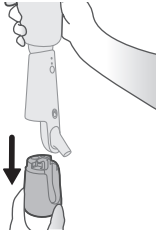

1 Ziehen Sie den Wasserbehälter nach unten, um ihn vom Gerät zu trennen.



2 Suchen Sie nach dem Deckel oben auf dem Wasserbehälter. Heben Sie den Deckel des Wasserbehälters vorsichtig an, um ihn zu öffnen.

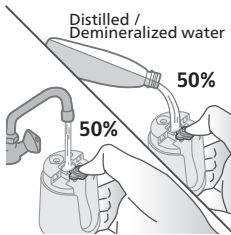

3 Füllen Sie 50 % Leitungswasser und 50 % destilliertes/demineralisiertes Wasser in den Wasserbehälter.



4 Schließen Sie den Deckel des Wasserbehälters fest.

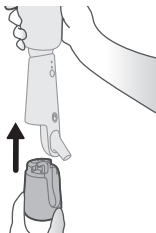

5 Halten Sie das Gerät mit einer Hand fest und befestigen Sie den Wasserbehälter wieder am Gerät.

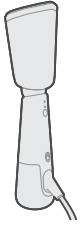

6 Vergewissern Sie sich, dass der Wasserbehälter fest am Gerät angebracht ist.

Das Gerät benutzen

1 Stecken Sie den Netzstecker in eine geerdete Steckdose.

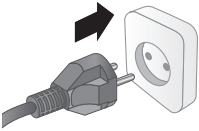

2 Stellen Sie zum Dampfbügeln den Kopf der Dampfeinheit in einen geeigneten Winkel ein.



Hinweis: In der Standardposition befindet sich der Kopf der Dampfeinheit in der Hochposition. Passen Sie den Kopf der Dampfeinheit nicht an, wenn der Kopf der Dampfeinheit heiß ist.

3 Der Kopf der Dampfeinheit ist nun geeignet und kann zum Dampfbügeln verwendet werden.



4 Schalten Sie das Gerät ein, indem Sie die Netztaсте hochschieben.

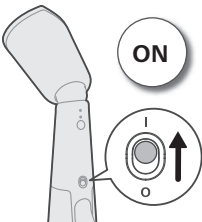

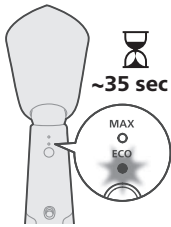

- 5 Die Dampf-Bereitschaftsanzeige blinkt und zeigt an, dass das Gerät sich aufheizt. Das Gerät ist bereit und kann in etwa 35 Sekunden verwendet werden.

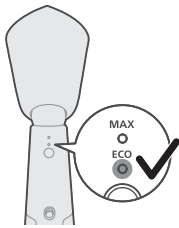

- 6 Wenn die Dampf-Bereitschaftsanzeige dauerhaft leuchtet, ist das Gerät bereit zur Verwendung.

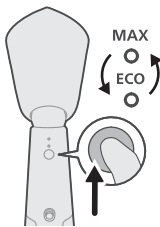

- 7 Schalten Sie den Dampfauslöser um, um die Dampfeinstellung zu wählen: entweder ECO oder MAX.

ECO-Einstellung: Es wird kontinuierlich die minimale Dampfmenge für Kleidungsstücke mit wenig Falten ausgestoßen. Mit dieser Einstellung sparen Sie ebenfalls Energie.

MAX-Einstellung: Es wird kontinuierlich die maximale Dampfmenge für sehr hartnäckige Falten ausgestoßen.



- 8 Halten Sie den Dampfauslöser gedrückt, um einen Dampfstoß auszugeben.

Hinweis: Halten Sie den Kopf der Dampfeinheit vom Kleidungsstück weg, halten und drücken Sie den Dampfauslöser ein paar Sekunden lang, da der anfängliche Dampfstoß Wassertropfen enthalten kann.

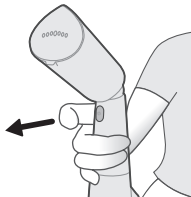

- 9 Lassen Sie den Dampfauslöser los, damit kein Dampf mehr abgegeben wird.

- 10** Legen Sie das Gerät auf die Seite auf einer Oberfläche ab, um direkten Kontakt zwischen der Bügelplatte mit der Oberfläche zu vermeiden.

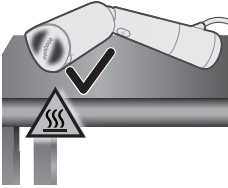

- 11** Legen Sie eine hitzebeständige Schicht (z. B. eine Silikonmatte) auf die Oberfläche, wenn Sie das Gerät/den Kopf der Dampfheit auf der Oberfläche ablegen müssen.

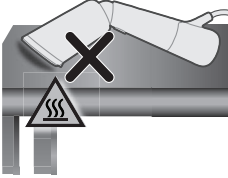

Vertikaldampf

- 1** Stellen Sie sicher, dass der Kopf der Dampfheit für vertikales Dampfbügeln geneigt ist, bevor Sie das Gerät einschalten.
- 2** Hängen Sie das Kleidungsstück auf einen Kleiderbügel auf. Ziehen Sie die Seiten und die Unterseite der Kleidung auseinander, um bessere Ergebnisse zu erzielen.

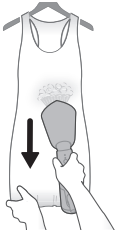

- 3** Halten Sie zwischen dem Kopf der Dampfheit und dem Oberteil oder Kleidern mit Rüschen, Spitze oder Pailletten etwas Abstand. Verwenden Sie den Dampf nur, um den Stoff zu lockern. Sie können Dampf auch auf der Innenseite anwenden.

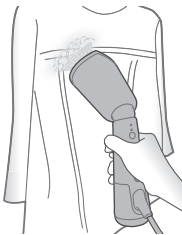

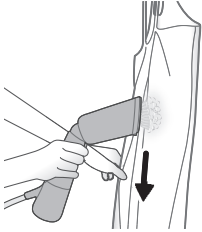

- 4 Drücken Sie für den Dampfvorgang den Kopf der Dampfeinheit gegen das Kleidungsstück. Ziehen Sie gleichzeitig die Kleidung mit Ihrer anderen Hand auseinander.

Hinweis: Das Gerät kann zum Erzeugen eines natürlichen Looks und für schnelle Korrekturen verwendet werden. Bei Kleidungsstücken mit hartnäckigen Falten oder für ein formelleres Aussehen wird zusätzlich die Verwendung eines Bügeleisens empfohlen.

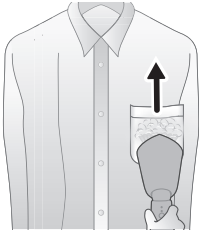

- 5 Bewegen Sie den Kopf der Dampfeinheit bei Hemdtaschen auf dem Stoff nach oben und drücken Sie ihn gleichzeitig dagegen.

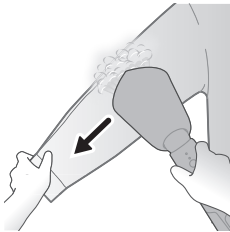

- 6 Um die Ärmel zu dämpfen, beginnen Sie bei der Schulterfläche und führen Sie den Kopf der Dampfeinheit nach unten. Ziehen Sie den Ärmel beim Dampfbügeln mit der anderen Hand diagonal nach unten.

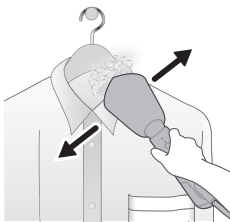

- 7 Schließen Sie zum Glätten des Stoffs bei Kleidungsstücken mit Knopfleisten, wie Hemden, Jacken und Hosen, den ersten Knopf.

Horizontaldampf

- 1 Stellen Sie sicher, dass der Kopf der Dampfeinheit für horizontales Dampfbügeln geneigt ist.

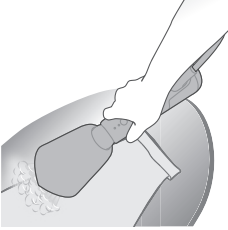

- Der Stoff kann horizontal abgelegt werden (z. B. auf Bügelbrett, Sofa, Matratze), um perfekte Falten bei Ärmeln und Hosen und bessere Glättergebnisse an schwierigen Stellen wie Hemdkragen oder Manschetten zu erzielen.

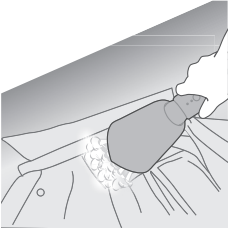

- Für Dampf bügeln der Krageninnenseite knöpfen Sie das Kleidungsstück auf und legen Sie den Kragen flach auf die Oberfläche. Dampf bügeln Sie die Rückseite des Kragens horizontal.

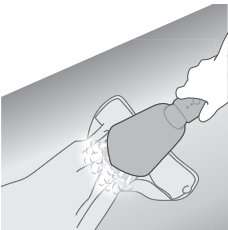

- Für Dampf bügeln der Manschetten, knöpfen Sie das Kleidungsstück auf und legen Sie es flach hin. Dampf bügeln Sie entlang der Manschette, um sie zu glätten.

Verwenden der Handschuhtasche

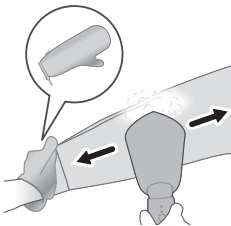

- Ziehen Sie die Handschuhtasche über die Hand, mit der Sie das Kleidungsstück halten. Die Handschuhtasche schützt Ihre Hand vor dem Dampf aus der Dampfheit.

Dampfbügeln mit StyleMat in vertikaler Position



- 1 Positionieren Sie die StyleMat vertikal, sodass die Rückseite der StyleMat zu Ihnen zeigt.

Hinweis: Das Gummiband sollte nicht zu Ihnen zeigen.



- 2 Hängen Sie das Kleidungsstück durch die Schlaufe der StyleMat.



- 3 Hängen Sie es zusammen mit der StyleMat und dem Kleidungsstück an eine Hängevorrichtung/einen Haken/Rückseite einer Tür.



- 4 Stellen Sie sicher, dass der Kopf der Dampfeinheit schräg steht. Drücken Sie den Kopf der Dampfeinheit auf das Kleidungsstück und dampfbügeln Sie es.



Dampfbügeln mit StyleMat in horizontaler Position

- 1 Stellen Sie die StyleMat auf einem ebenen Untergrund auf.
- 2 Legen Sie das Kleidungsstück oben auf die StyleMat.



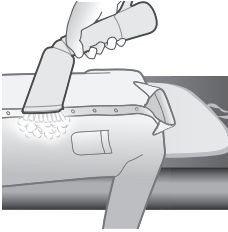

- 3 Stellen Sie sicher, dass der Kopf der Dampfeinheit schräg steht. Drücken Sie den Kopf der Dampfeinheit auf das Kleidungsstück und dampfbügeln Sie es.

Reinigung und Wartung

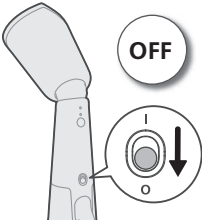

- 1 Schalten Sie das Gerät ein, indem Sie die Netztaste nach unten schieben

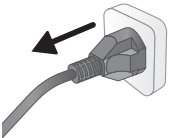

- 2 Ziehen Sie den Stecker des Geräts aus der geerdeten Steckdose.

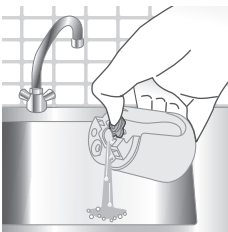

- 3 Nehmen Sie den Wasserbehälter ab und entleeren Sie das überschüssige Wasser.

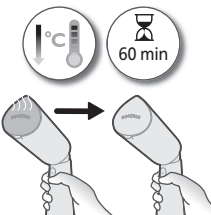

- 4 Lassen Sie das Gerät etwa 60 Minuten lang abkühlen.

- 5 Wischen Sie mit einem feuchten Tuch alle Flocken oder andere Ablagerungen auf der Dampfplatte ab.



- 6 Damit die Dampfplatte glatt bleibt, sollte sie nicht mit Metallgegenständen in Berührung kommen. Verwenden Sie zur Reinigung der Dampfplatte niemals Scheuerschwämme, Essig oder Chemikalien.



Aufbewahrung mit Tasche

- 1 Stellen Sie sicher, dass das Gerät abgekühlt ist.

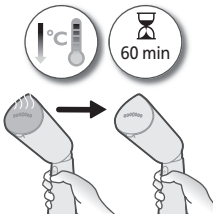

- 2 Stellen Sie sicher, dass sich der Kopf der Dampfeinheit in der Hochposition befindet, d. h. in der Standardposition.



- 3 Wickeln Sie das Netzkabel auf und bewahren Sie das Gerät in der Tasche auf. Achten Sie dabei darauf, dass die Dampfeinheit mit dem Kopf zuerst in die Tasche zu geben.

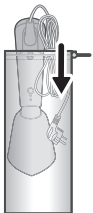

Aufbewahrung mit StyleMat

- 1 Stellen Sie sicher, dass das Gerät abgekühlt ist.

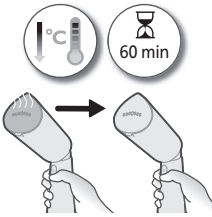

- 2 Stellen Sie sicher, dass sich der Kopf der Dampfheit in der Hochposition befindet, d. h. in der Standardposition.



- 3 Bewahren Sie sowohl das Gerät als auch den Wasserbehälter mithilfe der Gummibänder in der StyleMat auf.

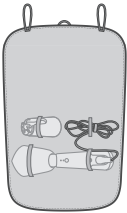

- 4 Rollen Sie die StyleMat, um das Gerät abzudecken.



- 5 Rollen Sie die StyleMat so lange weiter ein, bis Wasserbehälter und Kabel eingewickelt sind.



- 6 Sichern Sie die StyleMat, indem Sie die Gummibänder an beiden Seiten der StyleMat einschnüren.



Aufbewahrung mit Handschuhtasche

- 1 Stellen Sie sicher, dass das Gerät abgekühlt ist.

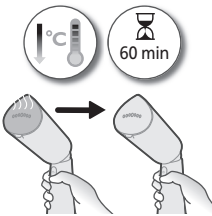

- 2 Stellen Sie sicher, dass sich der Kopf der Dampfeinheit in der Hochposition befindet, d. h. in der Standardposition.



- 3 Wickeln Sie das Netzkabel auf. Bewahren Sie das Gerät in der Tasche auf und geben Sie den Kopf der Dampfeinheit zuerst die Tasche

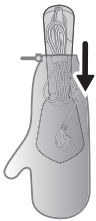

Fehlerbehebung

In diesem Kapitel sind die häufigsten Probleme aufgeführt, die beim Gebrauch Ihres Geräts auftreten können. Sollten Sie ein Problem mithilfe der nachstehenden Informationen nicht beheben können, besuchen Sie unsere Website unter www.philips.com/support, auf der Sie eine Liste mit häufig gestellten Fragen finden, oder wenden Sie sich an das Service-Center in Ihrem Land.

Problem

Mögliche Ursache

Lösung

Das Gerät heizt nicht auf.	Das Gerät ist nicht ordnungsgemäß eingesteckt oder eingeschaltet.	Überprüfen Sie, ob das Gerät richtig an die Stromversorgung angeschlossen wurde und ob die Steckdose funktioniert. Prüfen Sie, ob das Gerät eingeschaltet ist.
Das Bügeleisen erzeugt keinen Dampf.	Das Gerät ist nicht ordnungsgemäß eingesteckt oder eingeschaltet.	Überprüfen Sie, ob das Gerät richtig an die Stromversorgung angeschlossen wurde und ob die Steckdose funktioniert. Prüfen Sie, ob das Gerät eingeschaltet ist.
	Das Gerät heizt nicht ausreichend auf.	Lassen Sie das Gerät 35 Sekunden aufheizen (die Bereitschaftsanzeige leuchtet). Wenn das Gerät betriebsbereit ist, leuchtet die Bereitschaftsanzeige dauerhaft.
	Sie haben den Dampfauslöser nicht vollständig heruntergedrückt.	Drücken Sie den Dampfauslöser für einige Sekunden.
	Der Wasserstand im Wasserbehälter ist zu niedrig oder leer.	Ziehen Sie den Netzstecker des Geräts aus der Steckdose, und füllen Sie den Wasserbehälter nach.
	Die Dampfplatte wird in horizontaler Position platziert (nur STH5010).	Verwenden Sie das Gerät vertikal und warten Sie einige Sekunden, bis der Dampf freigesetzt wird.
Wasser tropft aus dem Kopf des Dampfgeräts.	Das Gerät wurde nicht vollständig aufgeheizt.	Lassen Sie das Gerät vollständig aufheizen.
Das Gerät erzeugt ein Pumpgeräusch/der Griff vibriert.	Wasser wird zum Kopf der Dampfeinheit gepumpt und anschließend in Dampf umgewandelt.	Das ist normal.
	Der Wasserstand im Wasserbehälter ist zu niedrig oder leer.	Ziehen Sie den Netzstecker des Geräts aus der Steckdose, und füllen Sie den Wasserbehälter nach.

Kopf und/oder Handstück der Dampfeinheit sind nass.

Der Deckel des Wasserbehälters ist nicht vollständig eingesetzt.

Nehmen Sie den Wasserbehälter ab und stellen Sie sicher, dass der Deckel des Wasserbehälters vollständig eingesetzt ist.

Es kann sich überschüssiges Wasser durch Überlaufen beim Befüllen des Wassertanks bilden.

Wischen Sie überschüssiges Wasser am Wasserbehälter ab.

Tutvustus

Õnnitleme ostu puhul ja tervitame Philipsi poolt! Philipsi pakutava tootetoote eeliste täielikuks kasutamiseks registreerige oma toode veebilehel www.philips.com/welcome. Enne seadme kasutamist lugege hoolikalt käesolevat kasutusjuhendit, olulist teabelehte ja kiirkasutusjuhendit. Hoidke see edaspidiseks alles.

Toote ülevaade

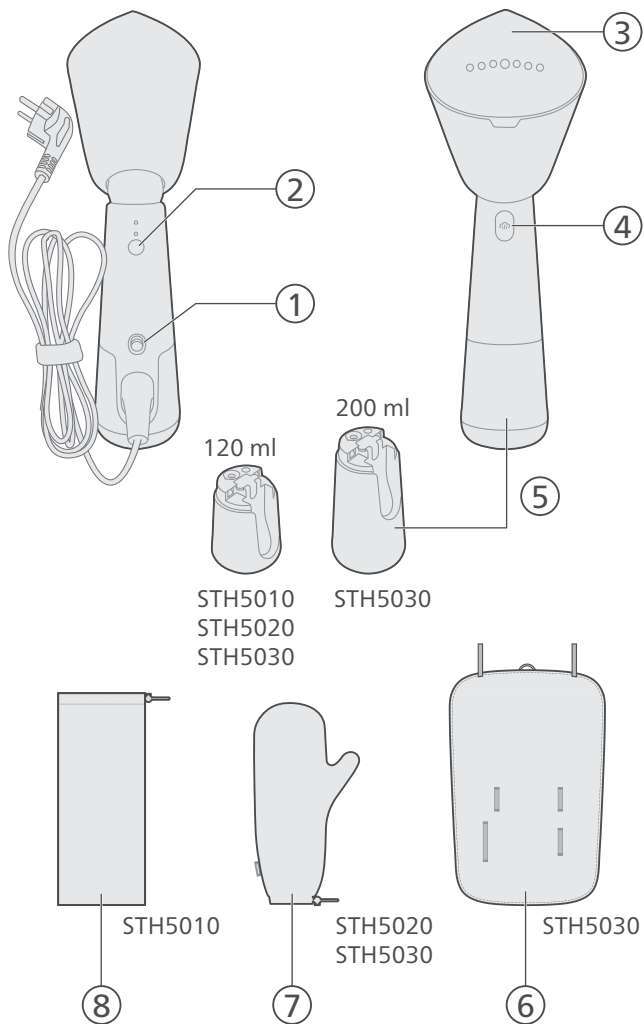

- 1 Toitenupp
- 2 Aururegulaatori nupp
- 3 Auruplaat
- 4 Aurupäästiku nupp
- 5 Eemaldatav veepaak
- 6 StyleMat
- 7 Kinnaskott
- 8 Kott

Kasutamiseks valmistumine

Kasutatava vee tüüp

Seadmes võib kasutada kraanivett. Kui elate kareda veega piirkonnas, soovime teil segada võrdses koguses kraanivett destilleeritud või demineraliseeritud veega. See hoiab ära katlakivi kiire moodustumise ja pikendab seadme tööiga.

Märkus: ärge kasutage veepaagis parfüümi, trummelkuivatist pärinevat vett, äädikat, tärklisi, katlakivieemaldusvahendit, triikimist hõlbustavaid vahendeid, keemiliselt katlakivist puhastatud vett ega muid kemikaale, kuna need võivad tekitada veepritsmeid, pruune plekke või seadet kahjustada.

Hoiatused

- 1 Palun vaadake kiirjuhendit ja olulist infovoldikut seadme kasutamise kohta.

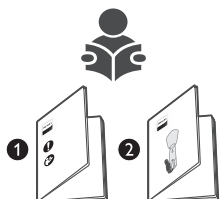

- 2 Olge ettevaatlik aurustist väljuva kuuma auruga. Aur võib põhjustada põletushaavu.

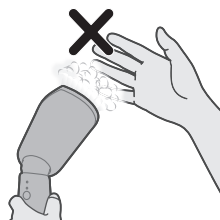

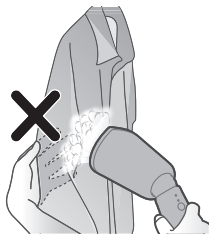

3 Ärge kasutage aurutamise ajal tugipinnana paljast kätt.

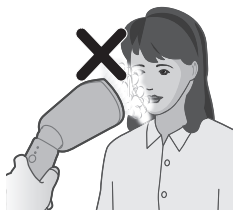

4 Ärge asetage seadet enda/teise inimese poole.

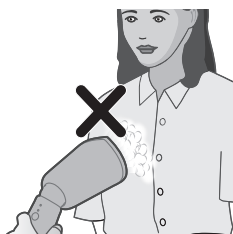

5 Ärge asetage seadet enda/teise inimese poole.

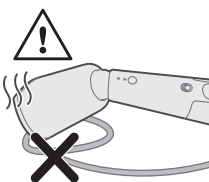

6 Ärge pange auruotsakut toitejuhtme peale pärast kasutamist.



7 Venitage riideseme ääri.

Veepaagi täitmine

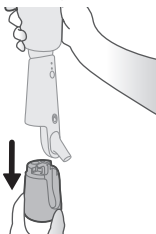

1 Tõmmake veepaaki allasuunas, et see seadmest eemaldada.



2 Leidke veepaagi pealt veepaagi kaas. Tõstke ettevaatlikult veepaagi kaant, et see avada.

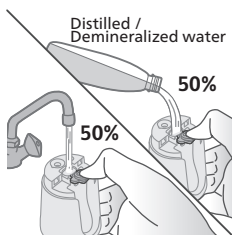

3 Lisage veepaaki 50% kraanivett ja 50% destilleeritud/demineraliseeritud vett.



4 Sulgege veenõu kaas kindlalt.

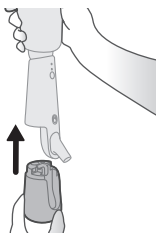

5 Hoidke seadet käes ja paigaldage veepaak uuesti seadme külge.

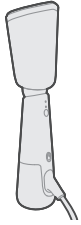

6 Veenduge, et veepaak oleks kindlalt seadme küljes kinni.

Seadme kasutamine

1 Ühendage pistik maandatud pistikupessa.

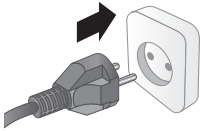

2 Seadke auruotsak aurutamiseks kaldnurga alla.

Märkus. Vaikeasendis on auruotsak vertikaalasendis. Ärge muutke auruotsaku asendit, kui auruotsak on kuum.

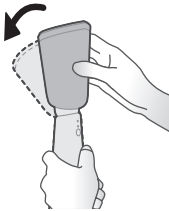

3 Auruotsak on nüüd kaldu seatud ja sobiv aurutamiseks.

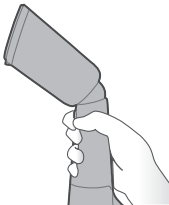

4 Lülitage toitenupp sisse, lükates selle üles.

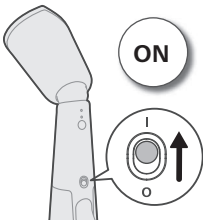

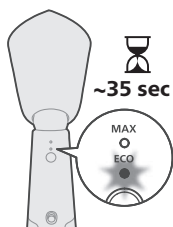

- 5 Auru valmisoleku märgutuli vilgub, mis näitab, et seade soojeneb. Seade on kasutusvalmis ligikaudu 35 sekundi pärast.

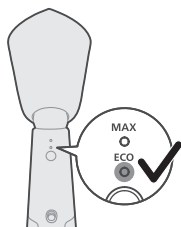

- 6 Kui auru valmisoleku märgutuli põleb püsivalt, on seade kasutamiseks valmis.

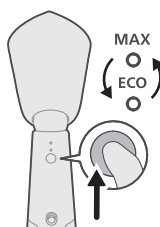

- 7 Valige aururegulaatori nupuga aurustusseade ECO või MAX.
 ECO-seade: Kergemate kortsude eemaldamiseks väljutatakse pidevalt minimaalset auru. See seadistus säästab ka energiat.
 MAX-seade: Maksimalne püsiv auru väljutatakse pidevalt kangekaelsete kortsude jaoks.



- 8 Auru väljutamiseks hoidke all aurunuppu.

Märkus. Hoidke auruotsakut rõivast eemal ja hoidke mõni sekund aurunuppu all, sest esmane auru võib veepiisku sisaldada.

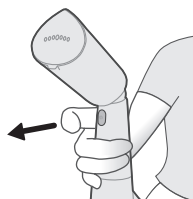

- 9 Vabastage auru päästikunupp, et peatada auru eraldumine.

10 Asetage seade pinnale külili, et vältida auruplaadi otsekontakti pinnaga.

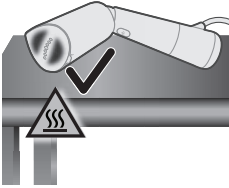

11 Asetage kuumakindel kate (nt silikoonmatt) mööblieseme pinnale, kui soovite seadme/auruotsaku vahepeal sellele asetada.

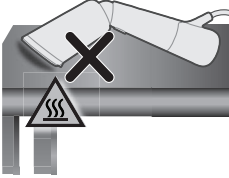

Vertikaalne aur

- 1** Enne vertikaalse aurutamise sisselülitamist veenduge, et auruotsak ei asetseks kaldnurga all.
- 2** Riputage rõivas riidepuule. Parema tulemuse saavutamiseks pingutage rõiva ääri/alumist osa.

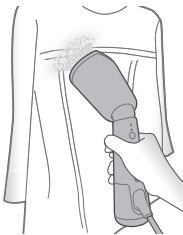
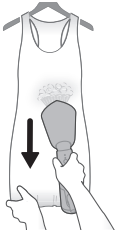

- 3** Hoidke auruotsakut pisut eemal särgist või kleidist, millel on volangid, krooked, rüüsid või litrid. Kasutage kanga sirgendamiseks üksnes auru. Rõivaid saab aurutada ka seestpoolt.

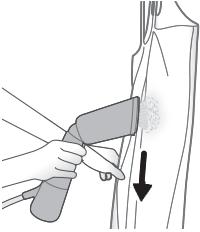

- 4** Aurutamisel vajutage auruotsak vastu kangast ja venitage kangas teise käega servadest pingule.

Märkus. Seadet on võimalik kasutada riieetele kena välimuse andmiseks ja nende kiireks värskendamiseks. Kui rõivastel on tugevad kortsud või kui neid on vaja põhjalikult viimistleda, on soovitatav peale selle seadme ka triikrauda kasutada.

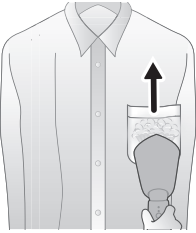

- 5** Särgitaskute puhul liigutage auruotsakut ülespoole vastu kangast.

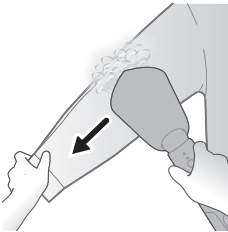

- 6** Varrukate aurutamiseks alustage õlgadest ja liigutage auruotsakut allapoole. Aurutamise ajal venitage teise käega varrukate diagonaalselt allapoole.

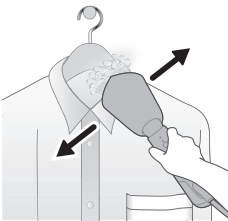

- 7** Kui aurutate nõõpidega rõivaid, nagu särgid, jakid ja püksid, pange esimene nõõp kinni, et kangas paremini pingule tõmmata.

Horisontaalne aurutamine

- 1** Veenduge, et auruotsak oleks horisontaalse aurutamise korral kaldnurga all.
- 2** Varrukatele ja pükstele viikide tegemiseks ja keerukatest kohtadest (nt särgikraed ja -massetid) kortsude eemaldamiseks võib rõiva paigutada horisontaalpinna (nt triikimislaud, diivan, madrats).

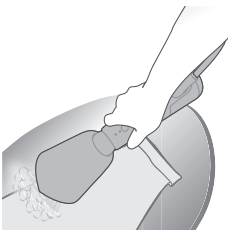

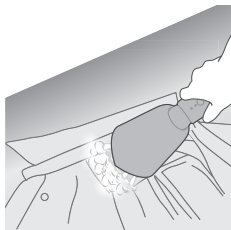

- 3 Krae sisekülje aurutamiseks tehke rõiva nööbid lahti ja asetage krae üleni vastu pinda. Aurutage krae sisekülge horisontaalselt.

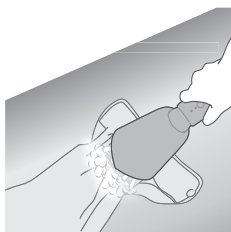

- 4 Manseti aurutamiseks nõopige rõivas lahti ja asetage üleni vastu pinda. Manseti sirgestamiseks aurutage seda kogu ulatuses.

Kinnaskoti kasutamine

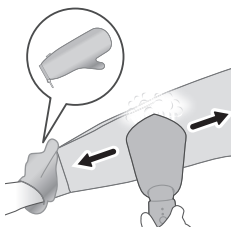

- 1 Pange kinnaskott sellesse kätte, kus hoiate riideeset. Kinnaskott kaitseb teie kätt auruotsakust väljuva auru eest.

Vertikaalasendis StyleMati abil aurutamine



- 1 Asetage StyleMat vertikaalselt nii, et StyleMati tagaosajääb teie poole.

Märkus. Elastne kumm ei tohi teie poole jääda.

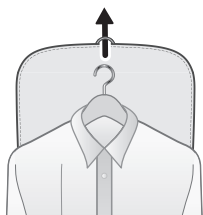

2 Asetage rõivas StyleMati aasa kaudu rippuma.



3 Riputage StyleMat koos rõivaga stangele/nagisse/uksele.



4 Veenduge, et auruotsak oleks kaldnurga all. Vajutage auruotsak vastu rõivast ja aurutage rõivast.

Horisontaalasendis StyleMati abil aurutamine

- 1 Asetage StyleMat tasasele horisontaalpinnale.
- 2 Paigutage rõivas StyleMati peale.



3 Veenduge, et auruotsak oleks kaldnurga all. Vajutage auruotsak vastu rõivast ja aurutage rõivast.

Puhastamine ja korrashoid

1 Lülitage toitenupp sisse, lükates selle alla.

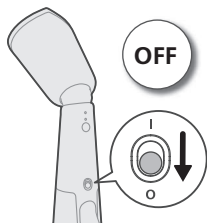

2 Lahutage seade maandatud seinakontaktist.

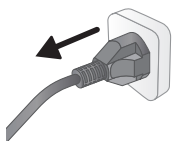

3 Eemaldage veepaak ja tühjendage see jääveest.



4 Laske seadmel umbes 60 minutit jahtuda.

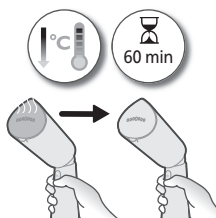

5 Puhastage auruplaat niiske lapiga helvestest või muudest jääkidest.





- 6 Selleks et hoida auruplaat siledana, ärge puudutage seda metallesemetega. Ärge kunagi kasutage auruplaadi puhastamiseks küürimiskäsna, äädikat ega muid keemilisi vahendeid.

Kotis hoiustamine

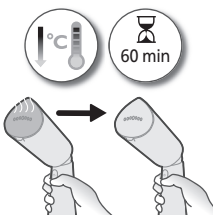

- 1 Veenduge, et seade oleks jahtunud.



- 2 Veenduge, et auruotsak oleks vertikaalasendis ehk vaikeasendis.

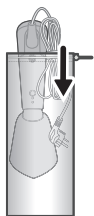

- 3 Kerige toitejuhe kokku ning asetage seade kotti, aurupea peab sisestamisel olema eespool.

StyleMatiga hoiustamine

1 Veenduge, et seade oleks jahtunud.

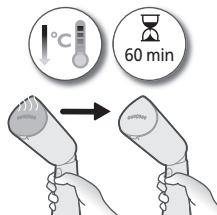

2 Veenduge, et auruotsak oleks vertikaalasendis ehk vaikeasendis.



3 Kinnitage seade ja veepaak StyleMati elastsete kummide külge.

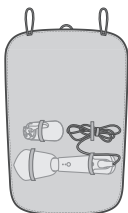

4 Rullige StyleMat kokku, et seade sellega katta.



5 Jätkake StyleMati rullimist, et ka veepaak ja kaabel katta.



- 6 Kinnitage StyleMat mõlemalt poolt StyleMati elastsete kummidega.



Kinnaskotis hoistamine

- 1 Veenduge, et seade oleks jahtunud.

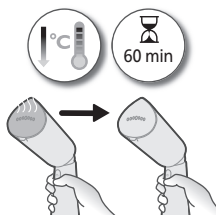

- 2 Veenduge, et auruotsak oleks vertikaalasendis ehk vaikeasendis.



- 3 Keerake toitejuhe kokku. Asetage seade kindakotti, aurutipea peab sisestamisel olema eespool.

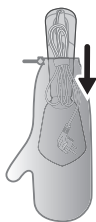

Veaotsing

See peatükk annab ülevaate üldistest probleemidest, mis võivad selle seadmega seoses tekkida. Kui te ei suuda alljärgneva teabe abil ise probleemi lahendada, külastage veebilehte www.philips.com/support, kus on loetelu korduma kippuvatest küsimustest, või võtke ühendust oma riigi klienditeeninduskeskusega.

Probleem

Võimalik põhjus

Lahendus

Seade ei kuumene.	Seade pole korralikult vooluvõrku ühendatud või sisse lülitatud.	Kontrollige, kas toitepistik on korralikult sisestatud ja kas seinakontakt töötab. Kontrollige, kas seade on sisse lülitatud.
Seade ei tooda mingit auru.	Seade pole korralikult vooluvõrku ühendatud või sisse lülitatud.	Kontrollige, kas toitepistik on korralikult sisestatud ja kas seinakontakt töötab. Kontrollige, kas seade on sisse lülitatud.
	Seade ei ole piisavalt kuumenenud.	Laske seadmel umbes 35 sekundit kuumeneda (auru valmisoleku märgutuli süttib). Seade on kasutamiseks valmis siis, kui tuli jääb püsivalt põlema.
	Te pole aurunuppu lõpuni vajutanud.	Vajutage aurunupp mõneks sekundiks lõpuni alla.
	Veetase veepaagis on liiga madal või see on otsas.	Eemaldage seade vooluvõrgust ja täitke veepaak veega.
	Auruplaat on asetatud horisontaalasendisse (ainult STH5010 puhul).	Kasutage seadet vertikaalselt, oodake mõni sekund, kuni aur eraldub.
Auruotsakust tilgub vett.	Seadet pole täielikult soojendatud.	Laske seadmel täielikult soojeneda.
Seadmest kostub pumpav hääl või käepide vibreerib.	Vesi pumbatakse auruitsakusse, et see auruks muuta.	See on normaalne.
	Veetase veepaagis on liiga madal või see on otsas.	Eemaldage seade vooluvõrgust ja täitke veepaak veega.
Auruti pea ja/või käepide on märg.	Veepaagi kaas ei ole täielikult kinnitatud.	Eemaldage paak ja veenduge, et veepaagi kaas oleks täielikult kinnitatud.
	Veepaagi täitmisel voolas vesi üle ja kogunes jääkvesi.	Pühkige paagilt jääkvesi ära.

Introducción

Le damos la enhorabuena por su adquisición y la bienvenida a Philips. Para poder beneficiarse por completo de la asistencia que ofrece Philips, registre el producto en www.philips.com/welcome. Lea con atención este manual de usuario, el folleto de información importante y la guía de inicio rápido antes de utilizar el aparato. Consérvelos por si necesitara consultarlos en el futuro.

Descripción del producto

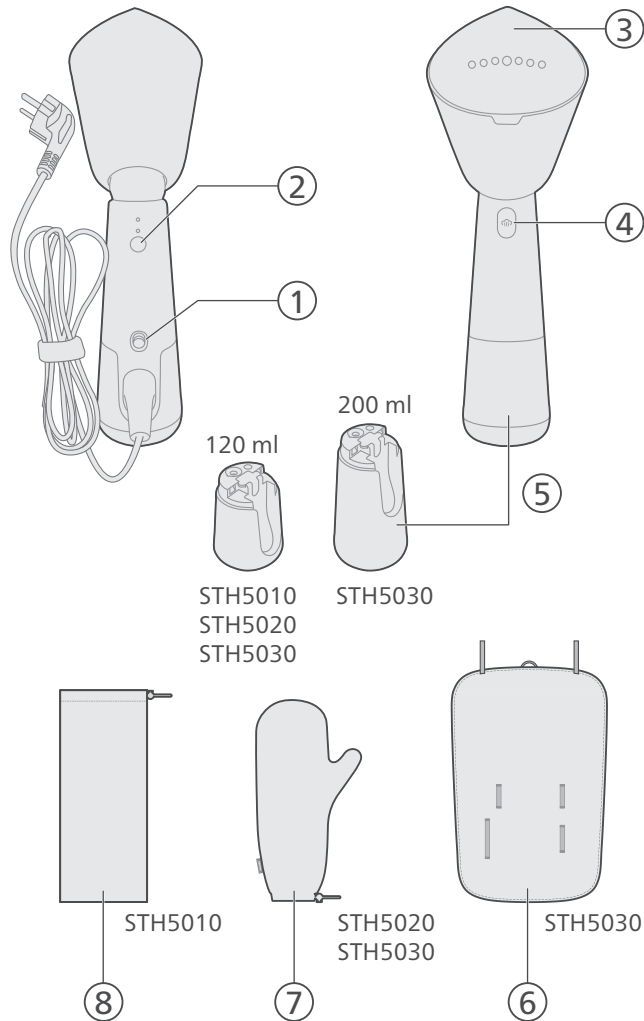

- 1 Botón de encendido
- 2 Botón selector de vapor
- 3 Placa de vapor
- 4 Botón de vapor
- 5 Depósito de agua extraíble
- 6 StyleMat
- 7 Funda guante
- 8 Funda

Preparación para su uso

Tipo de agua que puede utilizar

El aparato es adecuado para su uso con agua del grifo. Sin embargo, si vive en una zona con agua dura, le recomendamos que mezcle agua del grifo con agua destilada o desmineralizada a partes iguales. Esto evitará que se acumule cal rápidamente y prolongará la vida útil del aparato.

No añadas perfume, agua de la secadora, vinagre, almidón, productos descalcificadores ni otros productos químicos, ya que pueden provocar fugas de agua, manchas marrones o daños en el aparato.

Advertencias

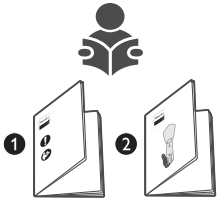

- 1 Consulte la guía de inicio rápido y el folleto de información importante sobre cómo utilizar el aparato.

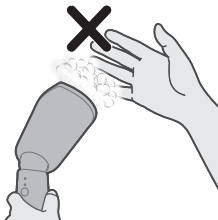

- 2 Tenga cuidado con el vapor caliente que sale del vaporizador. El vapor puede provocar quemaduras.



3 No sujete el aparato con las manos descubiertas.

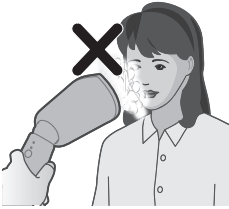

4 No apunte con el aparato hacia su cara ni la de otras personas.

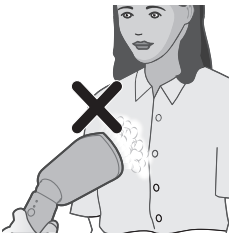

5 No apunte con el aparato hacia usted ni hacia otra persona.

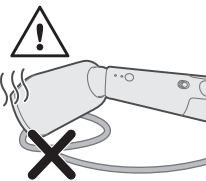

6 No coloque el cabezal del vaporizador sobre el cable de alimentación después de usar el aparato.



7 Estire los lados de la prenda.

Llenado del depósito de agua

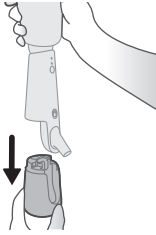

1 Tire del depósito de agua hacia abajo para separarlo del aparato.



2 Localice la tapa del depósito de agua en la parte superior del depósito. Levante suavemente la tapa del depósito de agua para abrirla.

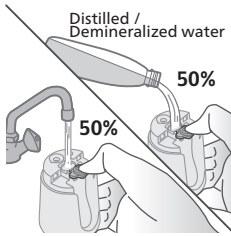

3 Llene el depósito hasta la mitad con agua corriente y el resto con agua destilada/desmineralizada.

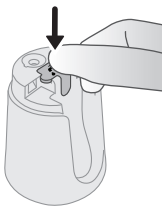

4 Cierre bien la tapa del depósito de agua.

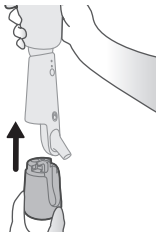

5 Sujete el aparato con una mano y vuelva a instalar el depósito de agua.

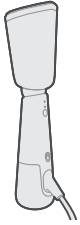

- 6 Asegúrese de que el depósito de agua esté encajado al aparato de manera firme.

Uso del aparato

- 1 Conecte el aparato a un enchufe de pared con toma de tierra.

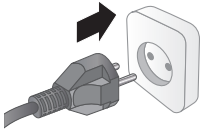

- 2 Ajuste el cabezal del vaporizador a la posición de inclinación para vaporizar.

Nota: Por defecto, el cabezal del vaporizador está en la posición elevada. No ajuste el cabezal del vaporizador cuando esté caliente.



- 3 El cabezal del vaporizador ahora está inclinado y listo para vaporizar.

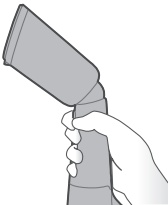

- 4 Encienda el aparato deslizando el botón de encendido hacia arriba.

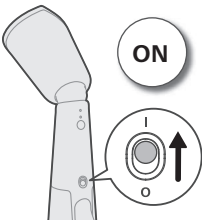

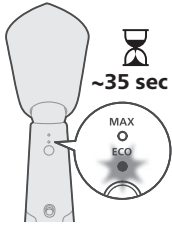

5 El piloto de vapor listo parpadeará para indicar que el aparato se está calentando. El aparato estará listo para su uso en unos 35 segundos.

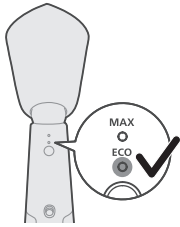

6 Cuando el piloto de vapor listo deje de parpadear, el aparato estará listo para empezar a utilizarse.

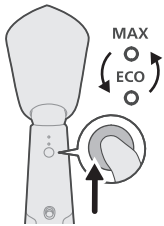

7 Mueva el botón selector de vapor para elegir entre el ajuste de vapor ECO y MAX.

Posición ECO: Se suministra vapor constante mínimo de forma continuada para prendas con menos arrugas. Este ajuste también ahorra energía.

Posición MAX: Se suministra vapor constante de forma continuada para prendas con arrugas rebeldes.



8 Mantenga pulsado el botón de vapor para emitir vapor.

Nota: Aleje el cabezal del vaporizador de la prenda y mantenga pulsado el botón de vapor durante unos segundos, ya que el vapor inicial puede contener gotas de agua.

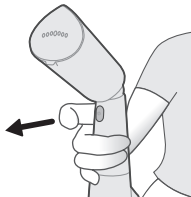

9 Suelte el botón de vapor para detener la salida de vapor.

- 10** Coloque el aparato de lado sobre la superficie para evitar el contacto directo de la placa de vapor con la superficie.

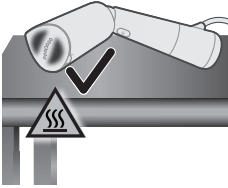

- 11** Coloque una capa resistente al calor (por ejemplo, una alfombrilla de silicona) sobre la superficie si necesita apoyar el cabezal del aparato o el vaporizador sobre ella.

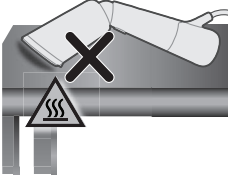

Vapor vertical

- 1 Asegúrese de que el cabezal del vaporizador esté inclinado antes de encenderlo para la vaporización vertical.
- 2 Cuelgue la prenda en una percha. Estire los lados o la parte inferior de la prenda para obtener un mejor resultado.

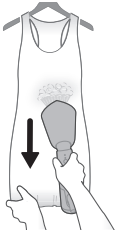

- 3 Mantenga el cabezal vaporizador ligeramente alejado de camisas o de vestidos con volantes, pliegues, fruncidos o lentejuelas. Utilice solo el vapor para que los tejidos se suelten. También puede vaporizar el interior de las prendas.

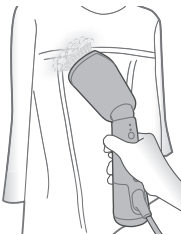

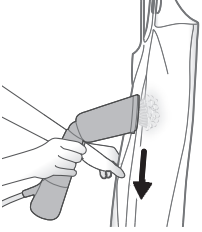

- 4 Cuando use el vapor, presione el cabezal del vaporizador contra la prenda y estire los laterales de la prenda con la mano.

Nota: El aparato se puede utilizar para crear un aspecto natural o para retoques rápidos. Para prendas con arrugas difíciles, o para darle a la vestimenta un toque más formal, se recomienda usar una plancha además de este aparato.

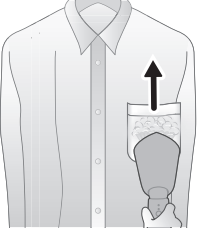

- 5 En los bolsillos de las camisas, mueva la cabecera del vaporizador hacia arriba mientras sigue presionando contra el tejido.

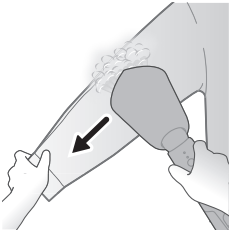

- 6 Para vaporizar las mangas, empiece desde la zona del hombro y mueva la cabecera del vaporizador hacia abajo. Vaporice mientras tira de la manga hacia abajo en diagonal con la otra mano.

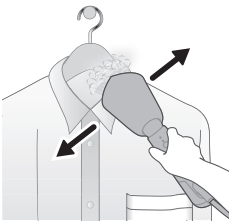

- 7 En el caso de prendas con botones, como camisas, chaquetas y pantalones, abroche el primer botón para ayudar a estirar el tejido.

Vapor horizontal

- 1 Asegúrese de que el cabezal del vaporizador esté inclinado para la vaporización horizontal.

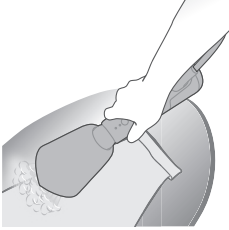

- 2** La prenda puede colocarse sobre una superficie horizontal (por ejemplo, tabla de planchar, sofá, colchón) para hacer pliegues definidos en las camisas y los pantalones, y eliminar mejor las arrugas en zonas difíciles como el cuello de la camisa o los puños.

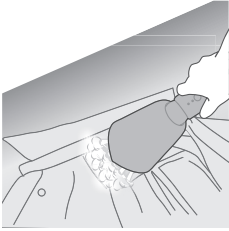

- 3** Para vaporizar el interior del cuello, desabroche los botones y coloque el cuello estirado sobre la superficie. Vaporice la parte posterior del cuello horizontalmente.

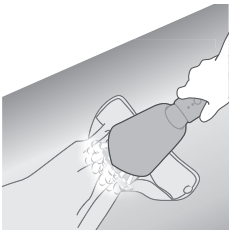

- 4** Para vaporizar los puños, desabroche los botones y coloque los puños estirados sobre la superficie. Vaporice a lo largo de los puños para eliminar las arrugas.

Uso de la funda guante

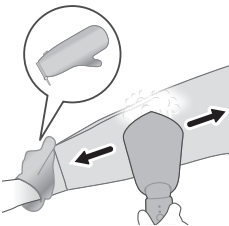

- 1** Póngase la funda guante en la mano con la que sujeta la prenda. La funda guante protege la mano del vapor que emite el cabezal del vaporizador.

Vaporización con StyleMat en posición vertical



- 1 Coloque la StyleMat en posición vertical, con la parte posterior hacia usted.

Nota: La banda elástica no debe estar orientada hacia usted.



- 2 Pase el gancho de la percha a través del enganche de la StyleMat.



- 3 Cuelgue la StyleMat y la prenda en un perchero, un gancho o la parte posterior de la puerta.



- 4 Asegúrese de que el cabezal del vaporizador esté en ángulo inclinado. Presione el cabezal del vaporizador contra la prenda y vaporícela.

Vaporización con StyleMat en posición horizontal

- 1 Coloque la StyleMat sobre una superficie plana y horizontal.
- 2 Ponga la prenda sobre la StyleMat.



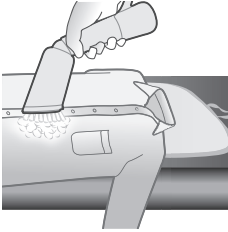

- 3 Asegúrese de que el cabezal del vaporizador esté en ángulo inclinado. Presione el cabezal del vaporizador contra la prenda y vaporícela.

Limpieza y mantenimiento

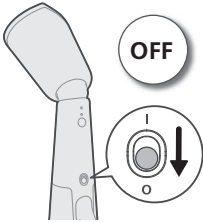

- 1 Apague el aparato deslizando el botón de encendido hacia abajo.

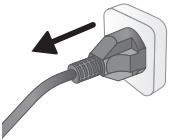

- 2 Desconecte el aparato del enchufe de pared con toma de tierra.

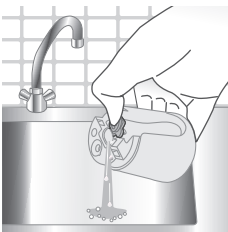

- 3 Desconecte el depósito de agua y vacíe el agua residual.

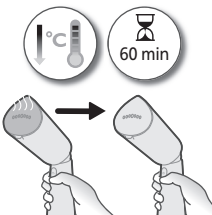

- 4 Deje que el aparato se enfríe durante unos 60 minutos.

- 5 Limpie los copos u otras impurezas de la placa de vapor con un paño húmedo.



- 6 Para mantener la placa de vapor en perfecto estado, evite que entre en contacto con objetos metálicos. Nunca utilice estropajos, vinagre o productos químicos para limpiar la placa de vapor.



Almacenamiento con funda

- 1 Asegúrese de que el aparato se haya enfriado.

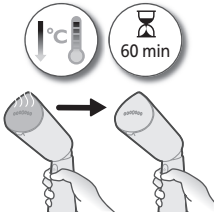

- 2 Asegúrese de que el cabezal del vaporizador esté en la posición de elevación (predeterminada).



- 3 Enrolle el cable de alimentación y guarde el aparato en la funda asegurándose de introducir primero el cabezal del vaporizador.

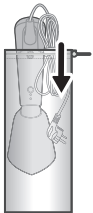

Almacenamiento con StyleMat

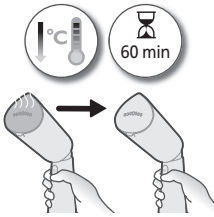

1 Asegúrese de que el aparato se haya enfriado.



2 Asegúrese de que el cabezal del vaporizador esté en la posición de elevación (predeterminada).

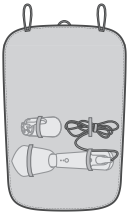

3 Guarde tanto el aparato como el depósito de agua en las bandas elásticas de la StyleMat.



4 Enrolle la StyleMat para cubrir el aparato.



5 Siga enrollando la StyleMat para cubrir el depósito de agua y el cable.

- 6 Proteja la StyleMat cerrando ambos lados con las bandas elásticas de la StyleMat.



Almacenamiento con funda guante

- 1 Asegúrese de que el aparato se haya enfriado.

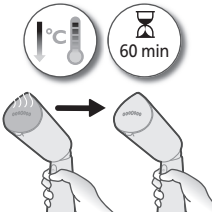

- 2 Asegúrese de que el cabezal del vaporizador esté en la posición de elevación (predeterminada).



- 3 Enrolle el cable de alimentación. Guarde el aparato en la funda introduciendo primero el cabezal del vaporizador.

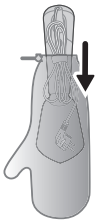

Resolución de problemas

Este capítulo resume los problemas más comunes que podría encontrarse con el aparato. Si no puede resolver el problema con la siguiente información, visite www.philips.com/support para consultar una lista de preguntas más frecuentes, o póngase en contacto con el servicio de atención al cliente en su país.

Problema	Posible causa	Solución
----------	---------------	----------

El aparato no se calienta.	El aparato no está bien conectado o no está encendido.	Compruebe si el enchufe se ha insertado correctamente y la toma de pared funciona. Compruebe si el aparato está encendido.
El aparato no produce vapor.	El aparato no está bien conectado o no está encendido.	Compruebe si el enchufe se ha insertado correctamente y la toma de pared funciona. Compruebe si el aparato está encendido.
	El aparato no se ha calentado lo suficiente.	Deje que el aparato se caliente durante 35 segundos. Se iluminará el piloto de "vapor listo". Cuando el aparato está listo para su uso, el indicador se enciende de forma continua.
	No ha presionado el botón de vapor completamente.	Presione el botón de vapor completamente durante unos segundos.
	El nivel de agua del depósito es demasiado bajo o se ha utilizado toda el agua del depósito.	Desenchufe el aparato y rellene el depósito de agua.
	La placa de vapor se ha colocado en posición horizontal (solo STH5010).	Utilice el aparato en posición vertical y espere unos segundos a que se libere el vapor.
Salen gotas de agua del vaporizador del aparato.	El aparato no se ha calentado totalmente.	Deje que el aparato se caliente por completo.
El aparato produce un sonido de bombeo/el mango vibra.	El agua se bombea hacia la cabecera del vaporizador para convertirla en vapor.	Esto es normal.
	El nivel de agua del depósito es demasiado bajo o se ha utilizado toda el agua del depósito.	Desenchufe el aparato y rellene el depósito de agua.
El vaporizador o el mango están húmedos.	La tapa del depósito de agua no se ha insertado completamente.	Retire el depósito y asegúrese de que la tapa se ha insertado por completo.
	Acumulación de agua residual debido a un desbordamiento durante el llenado del depósito de agua.	Limpie el agua residual que quede en el depósito.

México:

Importado por: Importadora Amazon México S. de R.L. de C.V. Boulevard Manuel Ávila Camacho N° 261 Piso 5, Colonia Polanco I Sección, Miguel Hidalgo, Ciudad de México, C.P. 11510, México. CIC ☎ 0800 837 0900

Colombia:

Importado y comercializado por: Continente SAS. Dirección: CL 69 VIA 40 301, Atlántico, Barranquilla, Colombia. Teléfono: 6053851332 Colombia CIC ☎ 01 8000 423 558

Panamá:

Panamá CIC ☎ (0570) 800 203 5534

Introduction

Félicitations pour votre achat et bienvenue chez Philips ! Pour profiter pleinement de l'assistance offerte par Philips, enregistrez votre produit à l'adresse suivante : www.philips.com/welcome. Lisez attentivement ce mode d'emploi, la brochure « Informations importantes » et le guide de démarrage rapide avant d'utiliser l'appareil. Conservez-les pour une consultation ultérieure.

Présentation du produit

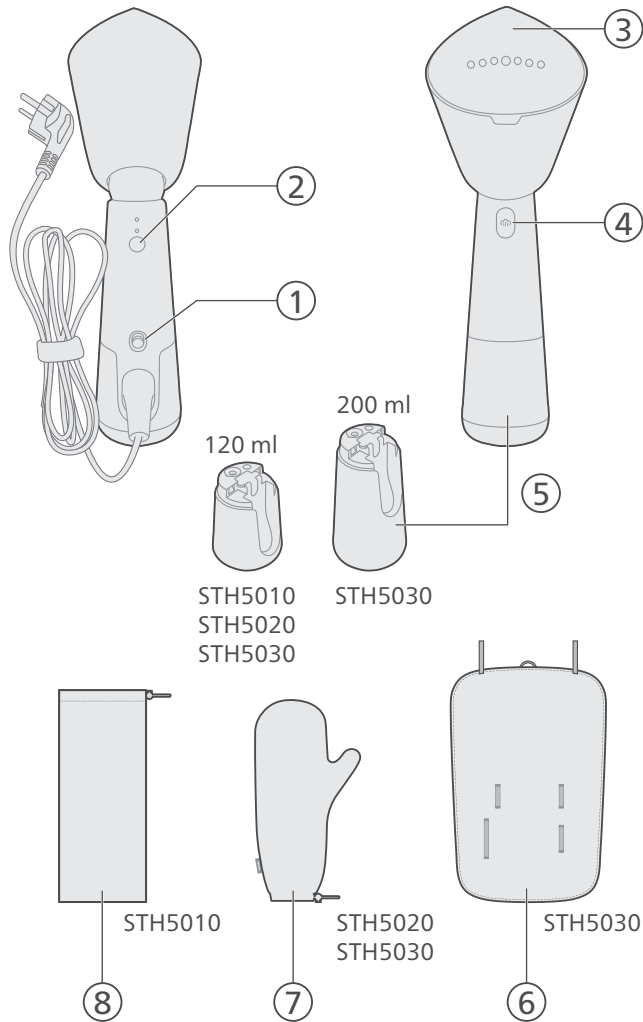

- 1 Bouton marche/arrêt
- 2 Sélecteur de vapeur
- 3 Plaque vapeur
- 4 Gâchette vapeur
- 5 Réservoir d'eau amovible
- 6 StyleMat
- 7 Gant pochette
- 8 Pochette

Avant utilisation

Type d'eau à utiliser

Cet appareil accepte l'eau du robinet. Cependant, si vous vivez dans une région où l'eau est dure, nous vous recommandons de mélanger une quantité égale d'eau du robinet et d'eau distillée ou déminéralisée. Cela permettra d'éviter l'accumulation rapide de calcaire et prolongera la durée de vie de l'appareil.

N'utilisez pas de parfum, d'eau provenant d'un sèche-linge, de vinaigre, d'amidon, de détartrants, de produits d'aide au repassage ou d'autres agents chimiques car ils peuvent entraîner des projections d'eau, des taches marron ou endommager votre appareil.

Avertissements

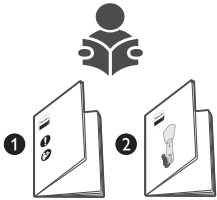

- 1 Pour savoir comment utiliser l'appareil, reportez-vous au Guide de démarrage rapide et à la brochure « Informations importantes ».

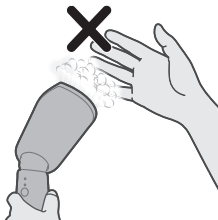

- 2 Prenez garde à la vapeur brûlante qui s'échappe du défroisseur. Elle peut provoquer des brûlures.

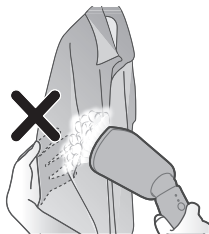

3 N'utilisez pas votre main nue comme surface de support lorsque vous défroissez un vêtement.

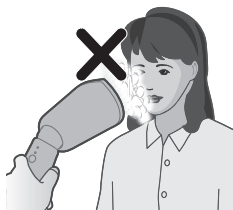

4 N'orientez pas l'appareil vers votre visage ou celui d'une autre personne.

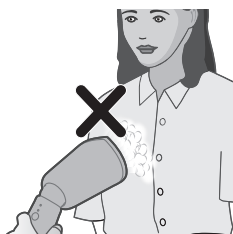

5 N'orientez pas l'appareil vers vous ou une autre personne.

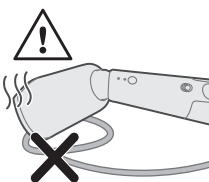

6 Ne placez pas la tête du défroisseur sur le cordon d'alimentation après utilisation.



7 Étirez les bords du vêtement.

Remplissage du réservoir d'eau

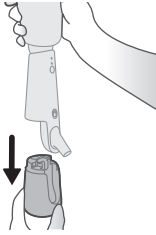

1 Tirez le réservoir d'eau vers le bas pour le détacher de l'appareil.



2 Repérez le bouchon sur le réservoir d'eau. Ouvrez le réservoir d'eau en soulevant précautionneusement le bouchon.

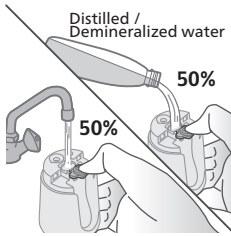

3 Versez 50 % d'eau du robinet et 50 % d'eau distillée/déminéralisée dans le réservoir d'eau.

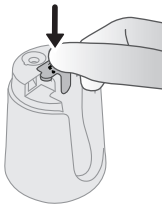

4 Fermez correctement le bouchon du réservoir d'eau.

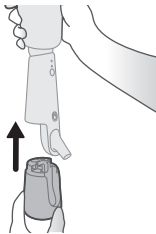

5 Fixez le réservoir d'eau à l'appareil que vous tenez d'une main.

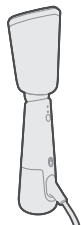

- 6 Assurez-vous que le réservoir d'eau est correctement fixé à l'appareil.

Utilisation de l'appareil

- 1 Branchez la fiche du cordon d'alimentation sur une prise secteur mise à la terre.

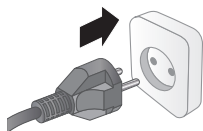

- 2 Inclinez la tête du défroisseur à l'angle de défroissage.

Remarque : Par défaut, la tête du défroisseur est relevée. N'ajustez pas la tête du défroisseur lorsqu'elle est chaude.

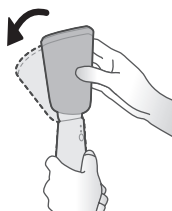

- 3 La tête du défroisseur est désormais inclinée pour défroiser.

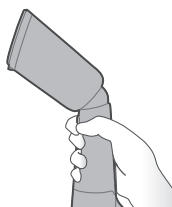

- 4 Faites glisser le bouton marche/arrêt vers le haut pour allumer l'appareil.

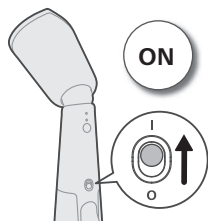

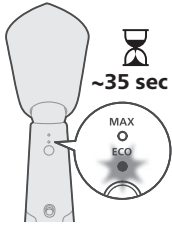

5 Le voyant de vapeur prête clignote pour indiquer que l'appareil chauffe. Au bout d'environ 35 secondes, l'appareil est prêt à l'emploi.

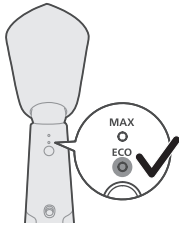

6 Le voyant de vapeur prête s'allume en continu lorsque l'appareil est prêt à l'emploi.

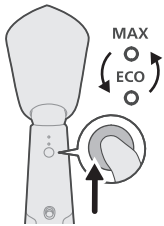

7 Appuyez sur le sélecteur de vapeur pour choisir le réglage de vapeur : soit ÉCO, soit MAX.

Réglage ÉCO : production d'une vapeur constante minimale pour les tissus peu froissés. Ce réglage permet également d'économiser de l'énergie.

Réglage MAX : production d'une vapeur constante maximale pour éliminer les faux plis les plus tenaces.



8 Appuyez sur la gâchette vapeur pour projeter de la vapeur.

Remarque : Éloignez la tête du défroisseur du vêtement, et appuyez sur la gâchette vapeur pendant quelques secondes car le premier jet de vapeur peut contenir des gouttelettes d'eau.

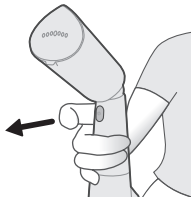

9 Relâchez la gâchette vapeur pour arrêter l'émission de vapeur.

- 10** Posez l'appareil sur le côté pour éviter tout contact direct de la plaque vapeur avec la surface.

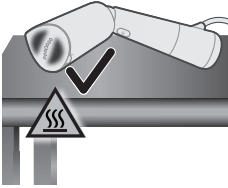

- 11** Placez une couche résistant à la chaleur (par exemple un tapis en silicone) pour protéger la surface sur laquelle vous devez poser l'appareil ou la tête du défroisseur.

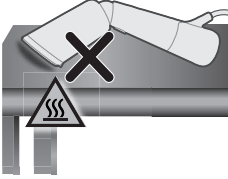

Défroissage vertical

- 1** Assurez-vous que la tête du défroisseur est inclinée avant de l'allumer pour procéder à un défroissage vertical.
- 2** Suspendez le vêtement sur un cintre. Étirez les côtés et le bas du vêtement pour obtenir un meilleur résultat.

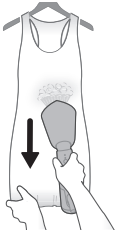

- 3** Maintenez la tête du défroisseur à une certaine distance des chemisiers et des robes ornées de volants, de ruches, de paillettes, etc. Utilisez la vapeur uniquement pour assouplir le tissu. Vous pouvez également le défroisser de l'intérieur.

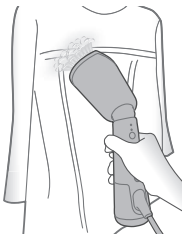

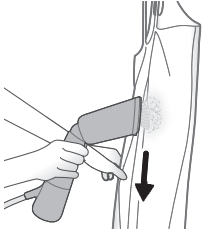

- 4 Lorsque vous défroissez des vêtements à la vapeur, placez la tête du défroisseur contre le vêtement et tirez sur les côtés du vêtement avec votre autre main.

Remarque : L'appareil peut être utilisé pour créer un résultat naturel ainsi que pour des retouches rapides. Si vos vêtements sont très froissés ou que vous souhaitez donner une présentation plus formelle à votre tenue, il est recommandé d'associer l'utilisation de cet appareil et d'un fer à repasser.

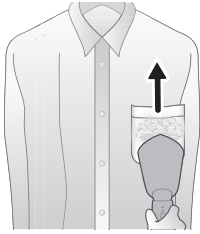

- 5 Pour les poches de chemise, déplacez la tête du défroisseur vers le haut tout en l'appuyant contre le tissu.

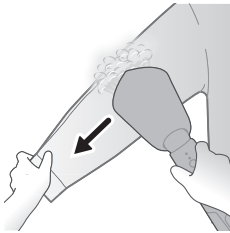

- 6 Pour défroisser les manches, commencez par la partie de l'épaule et déplacez la tête du défroisseur vers le bas. Défroissez tout en tirant de l'autre main la manche vers le bas et à la diagonale.

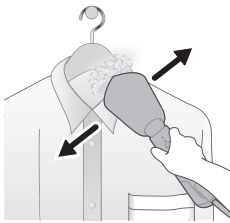

- 7 Pour les vêtements dotés de boutons tels que les chemises, les vestes et les pantalons, fermez le premier bouton pour mieux lisser le tissu.

Défroissage horizontal

- 1 Assurez-vous que la tête du défroisseur est inclinée pour procéder à un défroissage horizontal.

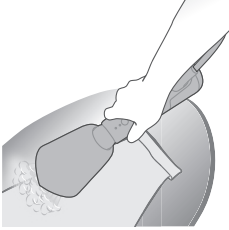

- 2 Vous pouvez placer le vêtement sur une surface horizontale (par exemple, table à repasser, canapé, matelas) pour obtenir un pli impeccable sur des manches ou un pantalon, ou encore pour mieux éliminer les faux plis des zones difficiles telles que les cols ou les poignets d'une chemise.

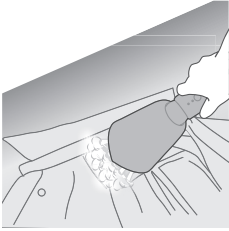

- 3 Pour défroisser l'intérieur du col, déboutonnez le vêtement et posez le col à plat sur la surface. Défroissez le dos du col horizontalement.

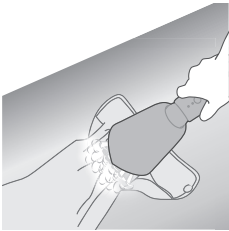

- 4 Pour défroisser un poignet, déboutonnez le vêtement et posez-le à plat. Appliquez la vapeur le long du poignet pour le défroisser.

Utilisation du gant pochette

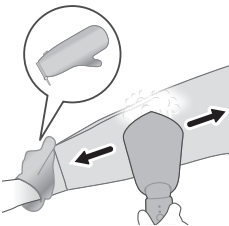

- 1 Enfilez le gant pochette sur la main que vous utilisez pour tenir le vêtement. Le gant pochette protège votre main de la vapeur s'échappant de la tête du défroisseur.

Défroissage avec le StyleMat en position verticale



1 Positionnez le StyleMat à la verticale, le dos du StyleMat face à vous.

Remarque : L'élastique ne doit pas être face à vous.



2 Accrochez le vêtement à la boucle du StyleMat.



3 Accrochez le StyleMat avec le vêtement à un séchoir, une patère, un crochet ou votre porte.



4 Assurez-vous que la tête du défroisseur est inclinée. Appuyez la tête du défroisseur contre le vêtement et défroissez-le.

Défroissage avec StyleMat en position horizontale

1 Posez le StyleMat sur une surface plane et horizontale.

2 Placez le vêtement sur le StyleMat.



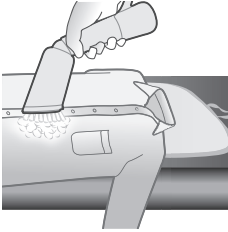

- 3 Assurez-vous que la tête du défroisseur est inclinée. Appuyez la tête du défroisseur contre le vêtement et défroissez-le.

Nettoyage et entretien

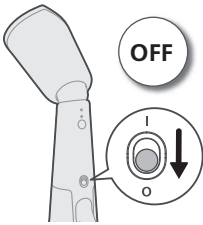

- 1 Faites glisser le bouton marche/arrêt vers le bas pour éteindre l'appareil.

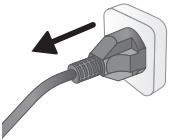

- 2 Débranchez l'appareil de la prise secteur avec mise à la terre.

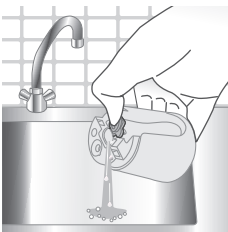

- 3 Détachez le réservoir d'eau et videz-le de son eau résiduelle.

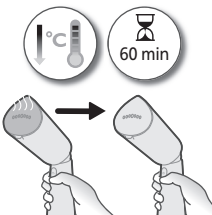

- 4 Laissez l'appareil refroidir pendant 60 minutes environ.

- 5 Essayez les éventuelles particules ou autres dépôts sur la plaque vapeur avec un chiffon humide.



- 6 Évitez le contact de la plaque vapeur avec tout objet métallique afin de ne pas l'endommager. N'utilisez jamais de tampons à récurer, vinaigre ou autres produits chimiques pour nettoyer la plaque vapeur.

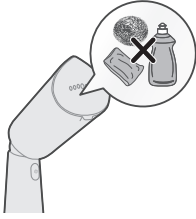

Rangement dans la pochette

- 1 Assurez-vous que l'appareil a refroidi.

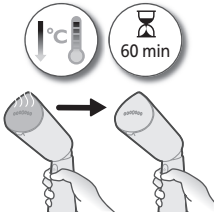

- 2 Assurez-vous que la tête du défroisseur est relevée, ce qui est sa position par défaut.



- 3 Enroulez le cordon d'alimentation et rangez l'appareil dans la pochette, en veillant à l'insérer la tête la première.

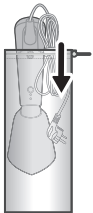

Rangement avec StyleMat

1 Assurez-vous que l'appareil a refroidi.

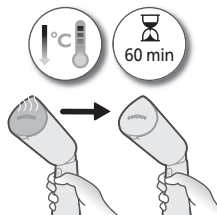

2 Assurez-vous que la tête du défroisseur est relevée, ce qui est sa position par défaut.



3 Placez l'appareil et le réservoir d'eau à l'intérieur des bandes élastiques du StyleMat.

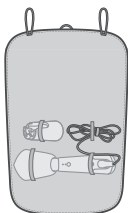

4 Enroulez le StyleMat de manière à couvrir l'appareil.



5 Continuez à enrouler le StyleMat pour couvrir le réservoir d'eau et le cordon.



- 6 Maintenez le StyleMat en place à l'aide des bandes élastiques des deux côtés.



Rangement avec gant pochette

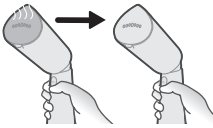
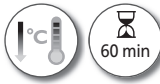

- 1 Assurez-vous que l'appareil a refroidi.



- 2 Assurez-vous que la tête du défroisseur est relevée, ce qui est sa position par défaut.

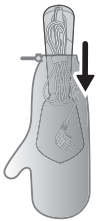

- 3 Enroulez le cordon d'alimentation. Rangez l'appareil dans la pochette en insérant la tête du défroisseur la première.

Dépannage

Cette rubrique présente les problèmes les plus courants que vous pouvez rencontrer avec votre appareil. Si vous ne parvenez pas à résoudre le problème à l'aide des informations ci-dessous, rendez-vous sur www.philips.com/support pour consulter les questions fréquemment posées ou contactez le Service Consommateurs de votre pays.

Problème

Cause possible

Solution

L'appareil ne chauffe pas.	L'appareil n'est pas branché correctement ou n'est pas allumé.	Vérifiez que le cordon d'alimentation est correctement inséré et que la prise secteur fonctionne. Vérifiez que l'appareil est allumé.
L'appareil ne produit pas de vapeur.	L'appareil n'est pas branché correctement ou n'est pas allumé.	Vérifiez que le cordon d'alimentation est correctement inséré et que la prise secteur fonctionne. Vérifiez que l'appareil est allumé.
	L'appareil n'a pas suffisamment chauffé.	Laissez l'appareil chauffer environ 35 secondes (le voyant de vapeur prête s'allume). Lorsque le voyant devient fixe, l'appareil est prêt à l'emploi.
	Vous n'avez pas appuyé complètement sur la gâchette vapeur.	Appuyez à fond sur la gâchette vapeur pendant quelques secondes.
	Le niveau d'eau dans le réservoir est trop bas ou il ne reste plus d'eau.	Débranchez l'appareil et remplissez le réservoir d'eau.
	La plaque vapeur est en position horizontale (STH5010 uniquement).	Utilisez l'appareil verticalement et attendez la libération de la vapeur quelques secondes.
Des gouttes d'eau s'écoulent de la tête du défroisseur.	L'appareil n'a pas suffisamment chauffé.	Laissez l'appareil chauffer correctement.
L'appareil produit un bruit de pompe / le manche vibre.	L'eau est pompée vers la tête du défroisseur pour être transformée en vapeur.	Ce phénomène est normal.
	Le niveau d'eau dans le réservoir est trop bas ou il ne reste plus d'eau.	Débranchez l'appareil et remplissez le réservoir d'eau.
La tête du défroisseur et/ou le manche sont mouillés.	Le bouchon du réservoir d'eau n'a pas été entièrement inséré.	Retirez le réservoir et veillez à ce que le bouchon soit correctement inséré.
	Accumulation d'eau résiduelle due à un débordement pendant le remplissage du réservoir d'eau.	Essuyez l'eau résiduelle sur le réservoir.

Uvod

Čestitamo Vam na kupnji i dobro došli u Philips! Kako biste potpuno iskoristili podršku koju nudi Philips, registrirajte svoj proizvod na www.philips.com/welcome. Prije uporabe aparata pažljivo pročitajte ovaj korisnički priručnik, letak s važnim informacijama i kratke upute. Spremite ih za buduće potrebe.

Pregled proizvoda

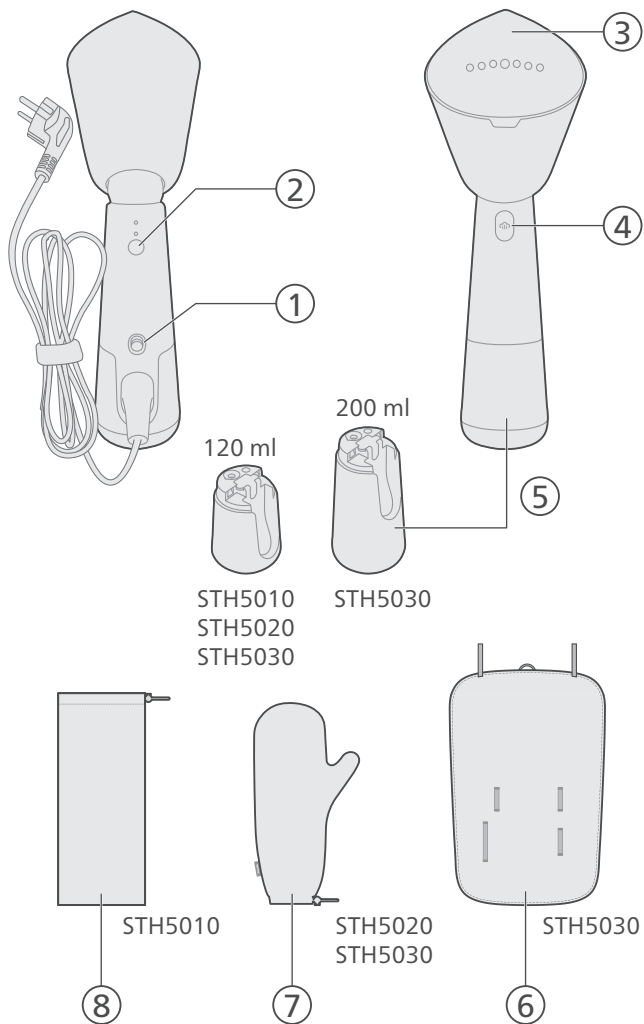

- 1 Gumb za uključivanje/isključivanje
- 2 Gumb za odabir pare
- 3 Grijaća ploča
- 4 Gumb za paru
- 5 Odvojivi spremnik za vodu
- 6 StyleMat
- 7 Rukavica
- 8 Torbica

Priprema za uporabu

Vrsta vode koju treba upotrebljavati

Aparat je prikladan za uporabu s vodom iz slavine. Međutim, ako živite u području s vrlo tvrdom vodom, preporučujemo da miješate jednaku količinu destilirane ili demineralizirane vode s vodom iz slavine. Time ćete spriječiti brzo nakupljanje kamenca te produžiti životni vijek svog aparata.

Nemojte dodavati parfem, vodu iz sušilice, ocat, izbjeljivač, sredstva protiv kamenca, sredstva za olakšavanje glačanja, vodu koja je kemijski očišćena od kamenca ili druge kemikalije jer mogu uzrokovati naglo izbacivanje vode, smeđe mrlje ili oštećenje aparata.

Upozorenja

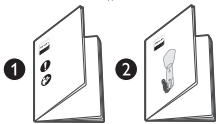

- 1 Pogledajte Kratke upute i Letak s važnim informacijama za upute o uporabi aparata.

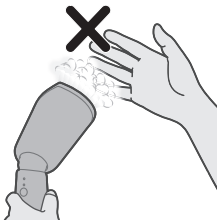

- 2 Pazite na vruću paru koja izlazi iz steamer glačala. Para može uzrokovati opekotine.

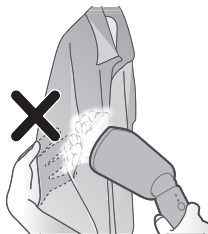

3 Nemojte golom šakom podržavati odjevni predmet prilikom primjene pare.

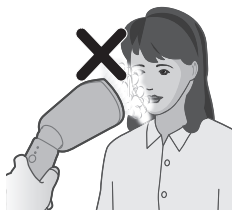

4 Nemojte aparat držati uperen prema svojem licu / licu druge osobe.

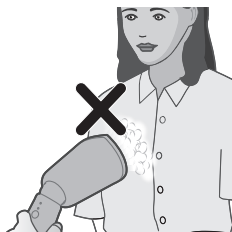

5 Nemojte aparat držati uperen prema sebi / drugoj osobi.

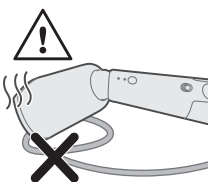

6 Nakon uporabe glavu steamer glačala nemojte stavljati na kabel za napajanje.



7 Rastegnite rubove odjevnog predmeta.

Punjenje spremnika za vodu

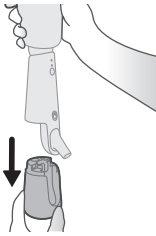

1 Povucite spremnik za vodu prema dolje kako biste ga odvojili od aparata.

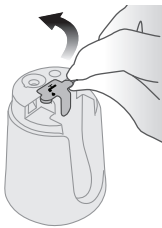

2 Pronadite poklopac spremnika za vodu na njegovom vrhu. Nježno podignite poklopac spremnika za vodu kako biste ga otvorili.

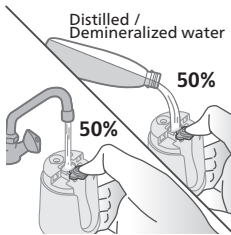

3 U spremnik za vodu ulijte 50 % vode iz slavine i 50 % destilirane/demineralizirane vode.



4 Čvrsto zatvorite poklopac spremnika za vodu.

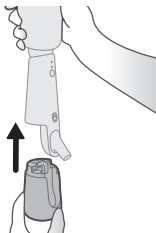

5 Držeći aparat jednom rukom, vratite spremnik za vodu na aparat.

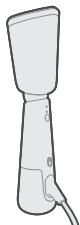

- 6 Provjerite je li spremnik za vodu dobro pričvršćen na aparat.

Uporaba aparata

- 1 Ukopčajte utikač u uzemljenu zidnu utičnicu.

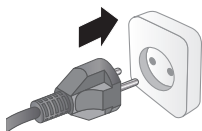

- 2 Podesite glavu steamer glačala u nagnuti položaj za glačanje parom.

Napomena: Kad je u zadanom položaju, glava steamer glačala je u uspravnom položaju. Glavu steamer glačala nemojte podešavati dok je vruća.



- 3 Glava steamer glačala sada je nagnuta i spremna za glačanje parom.

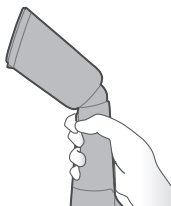

- 4 Postavite gumb za uključivanje/isključivanje u položaj za uključivanje tako da ga pomaknete prema gore.

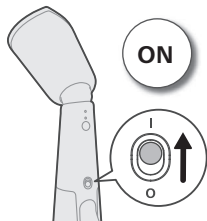

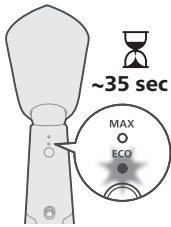

- 5 Indikator spremnosti pare počet će bljeskati, naznačujući da se aparat zagrijava. Aparat će biti spreman za uporabu za otprilike 35 sekundi.

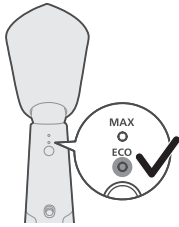

- 6 Kad indikator spremnosti za paru počne postojano svijetliti, aparat je spreman za uporabu.

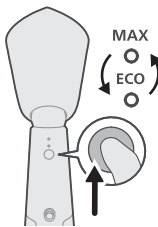

- 7 Gumbom za odabir pare odaberite postavku pare, ECO ili MAX.

Postavka ECO: Minimalna dosljedna količina pare kontinuirano se ispušta kako bi odjevni predmeti imali manje nabora. Osim toga, ova postavka štedi energiju.

Postavka MAX: Najveća moguća dosljedna količina pare kontinuirano se ispušta radi uklanjanja tvrdokornih nabora.



- 8 Pritisnite i zadržite gumb za paru kako biste pokrenuli otpuštanje pare.

Napomena: Glavu steamer glačala držite dalje od odjavnog predmeta te pritisnite gumb za paru i zadržite ga nekoliko sekundi jer prvi mlaz pare može sadržavati kapi vode.

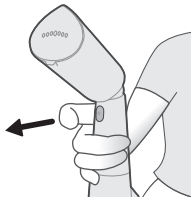

- 9 Otpustite gumb za paru kako biste zaustavili otpuštanje pare.

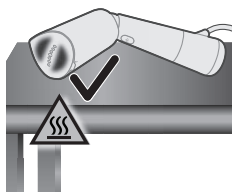

- 10** Položite aparat bočno na površinu kako biste izbjegli izravan kontakt grijaće ploče s površinom.

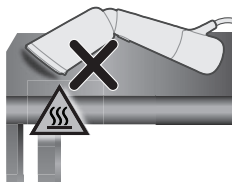

- 11** Ako aparat / glavu steamer glačala trebate odložiti na površinu, na nju postavite sloj otporan na toplinu (npr. silikonsku podlogu).

Okomito glačanje parom

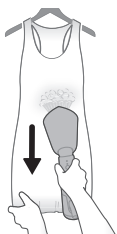

- 1** Prije uključivanja provjerite je li glava steamer glačala u nagnutom položaju za okomito glačanje parom.
- 2** Odjevni predmet objesite na vješalicu. Rastegnite strane/donji dio odjavnog predmeta za bolje rezultate.

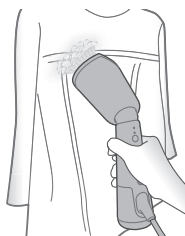

- 3** Držite glavu steamer glačala na maloj udaljenosti od majice, haljina s volanima i naborima te haljina s ukrasima ili plisiranih haljina. Paru upotrebljavajte samo za opuštanje tkanine. Paru na odjevni predmet možete primjenjivati i iznutra.

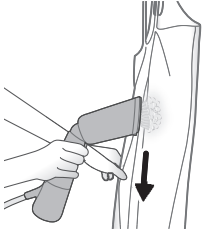

- 4** Kada primjenjujete paru, pristonite glavu steamer glačala uz odjevni predmet i rukom rastegnite rubove odjavnog predmeta.

Napomena: Aparat se može upotrebljavati za kreiranje prirodnog izgleda i brzo dotjerivanje. Za odjevne predmete s tvrdokornim naborima ili za službeniji izgled, preporučuje se uporaba glačala zajedno s ovim aparatom.

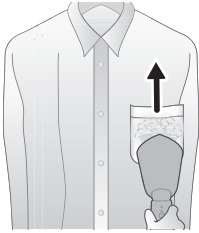

- 5** Prilikom primjene pare na džepovima košulje, glavu steamer glačala pritišćite i pomičite prema gore uz tkaninu.

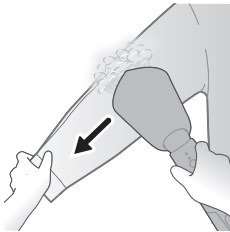

- 6** Kako biste primijenili paru na rukavima, krenite od područja ramena i pomičite glavu steamer glačala prema dolje. Primjenjujte paru dok rukav dijagonalno rastežete prema dolje drugom rukom.

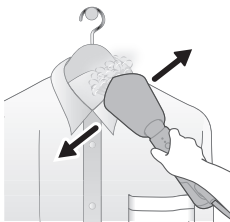

- 7** Za odjevne predmete s gumbima kao što su košulje, jakne i hlače, zatvorite prvi gumb kako biste lakše poravnali tkaninu.

Vodoravno glačanje parom

- 1** Provjerite je li glava steamer glačala u nagnutom položaju za vodoravno glačanje parom.

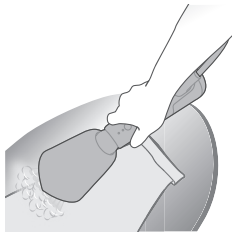

- 2 Odjevne predmete možete postaviti na vodoravnu površinu (npr. dasku za glačanje, naslonjač, madrac) za plisiranje rukava i hlača te kako biste učinkovitije uklonili nabore na teško dostupnim područjima kao što su ovratnici i manžete.

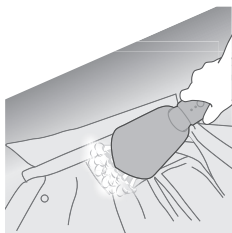

- 3 Kako biste glačali parom unutarnji dio ovratnika, raskopčajte odjevni predmet i položite ovratnik plošno na površinu. Stražnji dio ovratnika glačajte parom vodoravno.

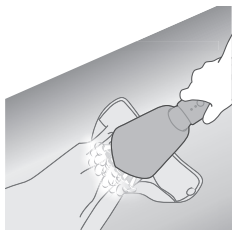

- 4 Kako biste glačali parom područje oko manžete, raskopčajte odjevni predmet i položite ga. Glačajte parom oko manžete kako biste izravnali područje.

Uporaba rukavice

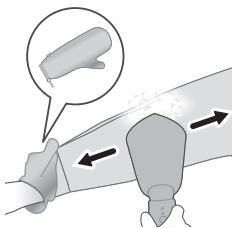

- 1 Stavite rukavicu na ruku kojom držite odjevni predmet. Rukavica štiti ruku od pare iz glave steamer glačala.

Glačanje parom uz StyleMat u okomitom položaju



- 1 Postavite StyleMat okomito, tako da stražnji dio podloge StyleMat bude okrenut prema vama.

Napomena: Elastična traka ne bi trebala biti okrenuta prema vama.



- 2 Objesite odjevni predmet kroz petlju na podlozi StyleMat.



- 3 Dok je odjevni predmet na podlozi StyleMat, objesite ga na držač za vješanje / kuku / stražnju stranu vrata.



- 4 Provjerite je li glava steamer glačala u nagnutom položaju. Prislonite glavu steamer glačala uz odjevni predmet i glačajte parom.

Glačanje parom uz StyleMat u vodoravnom položaju

- 1 Položite StyleMat na ravnu vodoravnu površinu.
- 2 Postavite odjevni predmet na StyleMat.



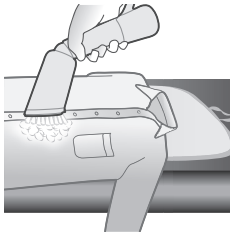

- 3 Provjerite je li glava steamer glačala u nagnutom položaju. Prislonite glavu steamer glačala uz odjevni predmet i glačajte parom.

Čišćenje i održavanje

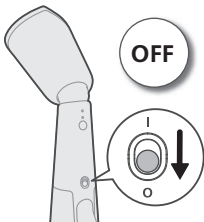

- 1 Gumb za uključivanje/isključivanje postavite u položaj za isključivanje tako da ga pomaknete prema dolje

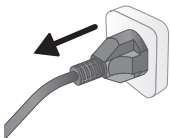

- 2 Iskopčajte aparat iz uzemljene zidne utičnice.



- 3 Odvojite spremnik za vodu i izlijte preostalu vodu iz njega.

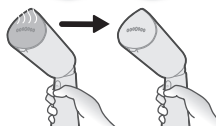
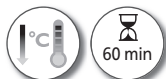

- 4 Ostavite aparat da se hladi približno 60 minuta.

- 5 Obrišite komadiće kamena ili druge naslage na grijaćoj ploči vlažnom krpom.



- 6 Kako bi grijaća ploča ostala glatka, izbjegavajte jak kontakt s metalnim predmetima. Za čišćenje grijaće ploče nikad nemojte upotrebljavati spužvicu za ribanje, ocat ili druge kemikalije.



Spremanje u torbicu

- 1 Provjerite je li se aparat ohladio.

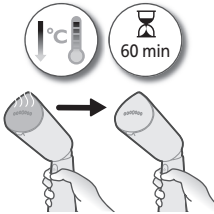

- 2 Provjerite je li glava steamer glačala u uspravnom položaju, tj. zadanom položaju.



- 3 Namotajte kabel za napajanje i spremite aparat u torbicu, pazeći da glava steamer glačala ulazi prva.

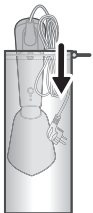

Spremanje uz StyleMat

1 Provjerite je li se aparat ohladio.

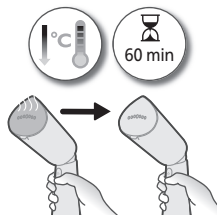

2 Provjerite je li glava steamer glačala u uspravnom položaju, tj. zadanom položaju.



3 Aparat i spremnik za vodu spremite u elastične trake podloge StyleMat.

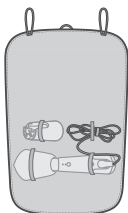

4 Smotajte StyleMat kako biste pokrili aparat.



5 Nastavite motati StyleMat kako biste pokrili spremnik za vodu i kabel.



- 6 Pričvrstite StyleMat tako da elastične trake postavite preko oba njegova kraja.



Spremanje u rukavicu

- 1 Provjerite je li se aparat ohladio.

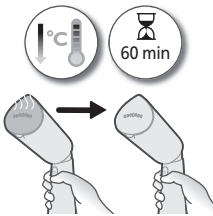

- 2 Provjerite je li glava steamer glačala u uspravnom položaju, tj. zadanom položaju.



- 3 Namotajte kabel za napajanje. Spremite aparat u rukavicu tako da glava steamer glačala ulazi prva

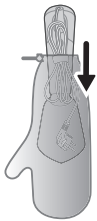

Rješavanje problema

U ovom poglavlju opisani su uobičajeni problemi vezani uz uporabu aparata. Ako problem ne možete riješiti s pomoću informacija u nastavku, posjetite www.philips.com/support kako biste pronašli popis čestih pitanja ili se obratite centru za korisničku podršku u svojoj državi.

Problem

Mogući uzrok

Rješenje

Aparat se ne zagrijava.	Aparat nije ispravno ukopčan u izvor napajanja ili nije uključen.	Provjerite je li utikač ispravno umetnut i radi li zidna utičnica. Provjerite je li aparat uključen.
Aparat ne proizvodi paru.	Aparat nije ispravno ukopčan u izvor napajanja ili nije uključen.	Provjerite je li utikač ispravno umetnut i radi li zidna utičnica. Provjerite je li aparat uključen.
	Aparat se nije dovoljno zagrijavao.	Ostavite aparat da se zagrijava 35 sekundi (uključit će se indikator koji naznačuje spremnost za uporabu pare). Kada aparat bude spreman za uporabu, indikator će početi stalno svijetliti.
	Niste u potpunosti pritisnuli gumb za paru.	U potpunosti pritisnite gumb za paru nekoliko sekundi.
	Razina vode u spremniku je preniska ili je voda sva potrošena.	Iskopčajte aparat i napunite spremnik za vodu.
	Grijaća se ploča stavlja u vodoravan položaj (samo STH5010).	Aparat upotrebljavajte u okomitom položaju, pričekajte nekoliko sekunda da se para počne ispuštati.
Voda kapa iz glave steamer glačala.	Aparat se nije do kraja zagrijavao.	Dopustite da se aparat do kraja zagrije.
Aparat proizvodi zvuk pumpanja / drška vibrira.	Pumpa usmjerava vodu do glave steamer glačala kako bi se pretvorila u paru.	To je normalno.
	Razina vode u spremniku je preniska ili je voda sva potrošena.	Iskopčajte aparat i napunite spremnik za vodu.
Glava steamer glačala i/ili drška su mokre.	Poklopac spremnika za vodu nije potpuno umetnut.	Odvojite spremnik i provjerite je li njegov poklopac potpuno umetnut.
	Nakupljanje preostale vode uslijed prelijevanja tijekom punjenja spremnika za vodu.	Obrišite preostalu vodu sa spremnika.

Introduzione

Congratulazioni per l'acquisto. Ti diamo il benvenuto in Philips! Per trarre il massimo vantaggio dall'assistenza fornita da Philips, registrare il proprio prodotto sul sito: www.philips.com/welcome. Leggere attentamente il presente manuale utente, l'importante brochure informativa e la guida rapida prima di utilizzare l'apparecchio e conservarli per riferimenti futuri.

Panoramica del prodotto

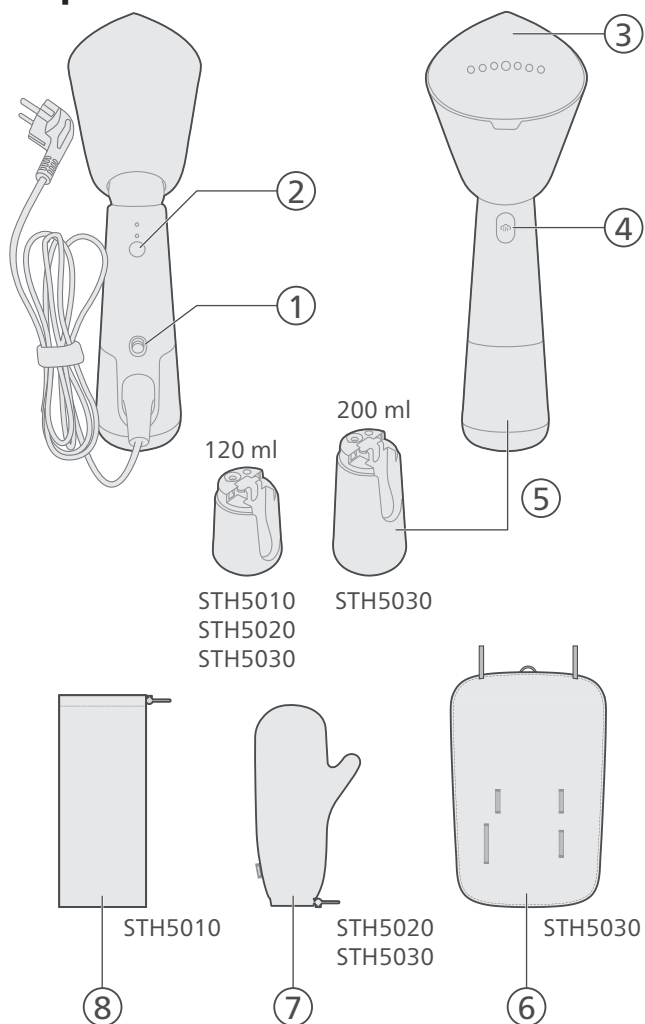

- 1 Pulsante di accensione
- 2 Pulsante di selezione del vapore
- 3 Piastra del vapore
- 4 Pulsante del vapore
- 5 Serbatoio dell'acqua estraibile
- 6 StyleMat
- 7 Guanto
- 8 Custodia morbida

Preparazione per l'uso

Tipo di acqua da utilizzare

È possibile usare l'apparecchio con l'acqua del rubinetto. Tuttavia, se si vive in aree caratterizzate dalla presenza di acqua dura, si consiglia di mescolare l'acqua del rubinetto con la stessa quantità di acqua distillata o demineralizzata. Ciò consentirà di evitare la rapida formazione di calcare e di prolungare la vita dell'apparecchio.

Non aggiungere profumo, acqua proveniente dall'asciugatrice, aceto, amido, agenti decalcificanti, prodotti per la stiratura, acqua decalcificata chimicamente o altre sostanze chimiche, poiché potrebbero causare la fuoriuscita di acqua, la comparsa di macchie marronine oppure danni all'apparecchio.

Avvertenza

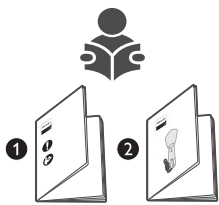

- 1 Per le modalità di utilizzo dell'apparecchio, consultare la guida rapida e l'importante brochure informativa.

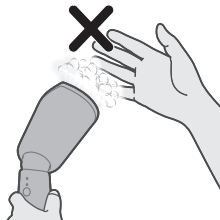

- 2 Fare attenzione al vapore caldo che fuoriesce. Potrebbe causare ustioni.

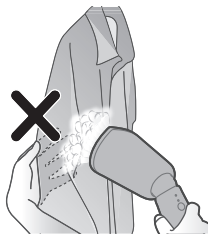

3 Non reggere il capo a mani nude durante la vaporizzazione.

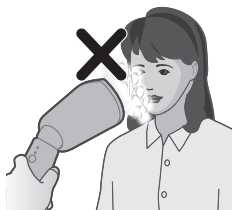

4 Non posizionare l'apparecchio verso se stessi o un'altra persona.

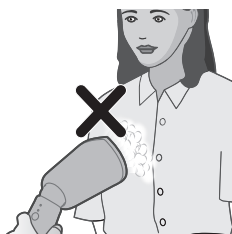

5 Non posizionare l'apparecchio verso se stessi o un'altra persona.

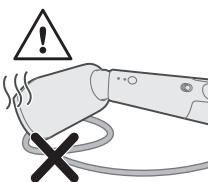

6 Non posizionare la bocchetta del sistema di stiratura a vapore sul cavo di alimentazione dopo l'uso.



7 Tirare il capo dai lati per tenderlo.

Riempimento del serbatoio dell'acqua

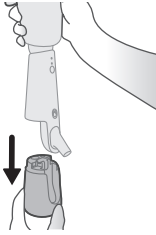

1 Tirare il serbatoio dell'acqua verso il basso per estrarlo dall'apparecchio.



2 Individuare il coperchio del serbatoio dell'acqua. Sollevare delicatamente il coperchio del serbatoio dell'acqua per aprirlo.

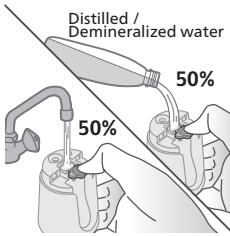

3 Riempire il serbatoio dell'acqua con il 50% di acqua di rubinetto e il 50% di acqua distillata/demineralizzata.

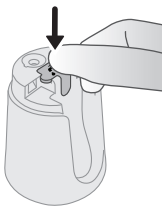

4 Chiudere saldamente il coperchio del serbatoio dell'acqua.

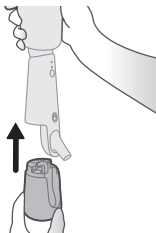

5 Tenendo l'apparecchio con una mano, reinserire il serbatoio dell'acqua nell'apparecchio.

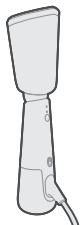

- 6 Assicurarsi che il serbatoio dell'acqua sia fissato saldamente nell'apparecchio.

Utilizzo dell'apparecchio

- 1 Inserire la spina di alimentazione in una presa a muro con messa a terra.

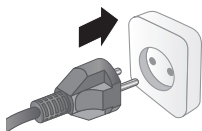

- 2 Regolare la bocchetta del sistema di stiratura a vapore inclinandola in posizione.

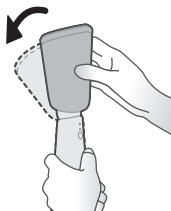

Nota: la posizione iniziale della bocchetta del sistema di stiratura a vapore è in verticale. Non regolare la bocchetta del sistema di stiratura a vapore quando è calda.

- 3 La bocchetta del sistema di stiratura a vapore è ora inclinata ed pronta per l'uso.

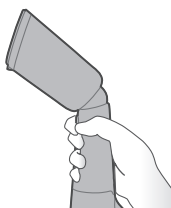

- 4 Accendere l'apparecchio facendo scorrere il pulsante di accensione verso l'alto.

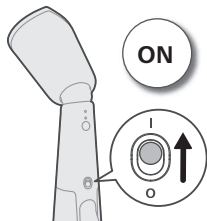

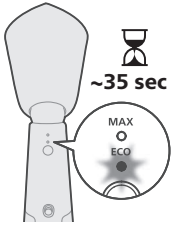

5 La spia "vapore pronto" si accende, a indicare che il l'apparecchio si sta riscaldando. L'apparecchio è pronto per l'uso dopo circa 35 secondi.

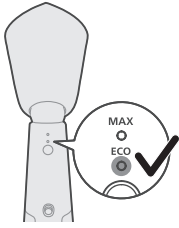

6 Quando la spia "vapore pronto" si spegne, l'apparecchio è pronto per l'uso.

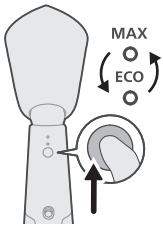

7 Premere il pulsante di selezione del vapore per scegliere l'impostazione del vapore (ECO o MAX).

Impostazione ECO: viene erogato vapore costante all'intensità minima per gli indumenti con un minor numero di pieghe. Questa impostazione consente anche di risparmiare energia.

Impostazione MAX: viene erogato maggiore vapore costante all'intensità massima per eliminare le pieghe più ostinate.



8 Tenere premuto il pulsante del vapore per iniziare la vaporizzazione.

Nota: mantenere la bocchetta del sistema di stiratura a vapore lontano dal capo e tenere premuto il pulsante del vapore per alcuni secondi, poiché il vapore iniziale potrebbe contenere gocce d'acqua.

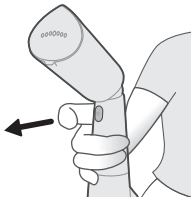

9 Rilasciare il pulsante del vapore per arrestarne la fuoriuscita.

- 10** Appoggiare l'apparecchio sul lato per evitare il contatto diretto della piastra con la superficie.

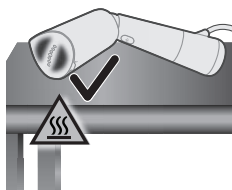

- 11** Se è necessario appoggiare l'apparecchio/bocchetta del sistema di stiratura a vapore su una superficie termoresistente (ad esempio, un tappetino in silicone).

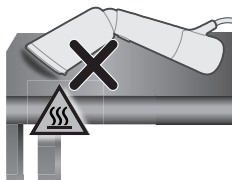

Vaporizzazione in verticale

- 1** Assicurarsi che la bocchetta del sistema di stiratura a vapore sia inclinata prima di accendere l'apparecchio per la vaporizzazione in verticale.
- 2** Appendere il capo a un appendiabiti. Per ottenere risultati ottimali, tirare il capo dai lati/dalla parte inferiore per tenderlo.

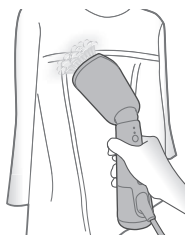
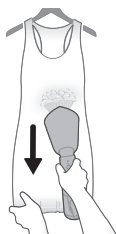

- 3** Tenere la bocchetta del sistema di stiratura a vapore a breve distanza da capi con balze o lustrini. Utilizzare il vapore solo per allentare il tessuto. È anche possibile vaporizzare all'interno del capo.

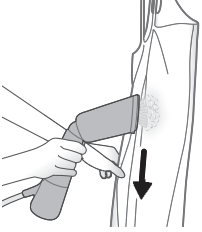

- 4** Durante la vaporizzazione, premere la bocchetta sistema di stiratura a vapore sul capo e tirare il capo dai lati con l'altra mano per tenderlo.

Nota: l'apparecchio può essere utilizzato per creare un look naturale e ritocchi veloci. In caso di capi con pieghe persistenti e per un look più formale, si consiglia di utilizzare anche un ferro da stiro.

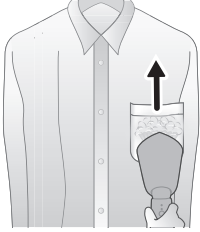

- 5** In caso di maglie con tasche, muovere la bocchetta del sistema di stiratura a vapore verso l'alto mentre la si preme sul tessuto.

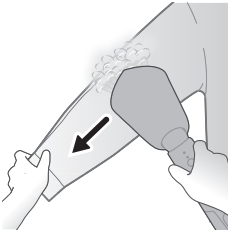

- 6** Per effettuare l'operazione sulle maniche, iniziare dalla parte della spalla e procedere verso il basso. Vaporizzare tenendo la manica tesa in posizione diagonale con l'altra mano.

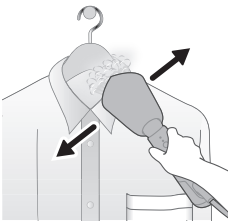

- 7** In caso di capi con bottoni come camicie, giacche e pantaloni, chiudere il primo bottone affinché il tessuto sia ben teso.

Vaporizzazione in orizzontale

- 1** Assicurarsi che la bocchetta del sistema di stiratura a vapore sia inclinata in orizzontale.

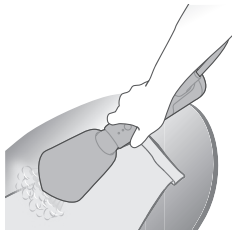

- 2** Il capo può essere posizionato su una superficie orizzontale (es. asse da stiro, divano, materasso) per realizzare pieghe su maniche e pantaloni e per rimuovere meglio le pieghe dalle aree più difficili come colletto e polsini.

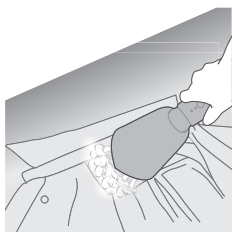

- 3** Per vaporizzare la parte interna del colletto, sbottonare il capo e appoggiare il colletto sulla superficie. Vaporizzare la parte posteriore del colletto in orizzontale.

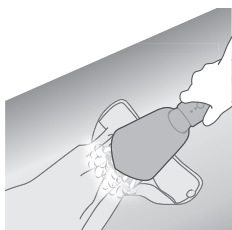

- 4** Per vaporizzare il polsino, sbottonare il capo e appoggiare il polsino sulla superficie. Vaporizzare lungo il polsino per raddrizzarlo.

Utilizzo del guanto

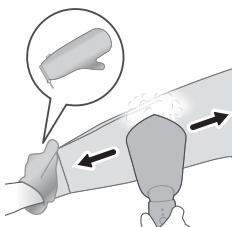

- 1** Indossare il guanto sulla mano che sostiene il capo. Il guanto protegge la mano dal vapore emesso dalla bocchetta del sistema di stiratura.

Vaporizzazione in verticale con StyleMat



- 1 Posizionare StyleMat verticalmente, con la parte posteriore dello StyleMat rivolta verso di sé.

Nota: la fascia elastica non deve essere rivolta verso di sé.



- 2 Appendere il capo attraverso il passante dello StyleMat.



- 3 Appendere sia il capo che lo StyleMat a una rastrelliera/un gancio/il retro di una porta.



- 4 Assicurarsi che la bocchetta del sistema di stiratura a vapore sia inclinata. Premere la bocchetta del sistema di stiratura contro il capo e vaporizzarlo.

Vaporizzazione in orizzontale con StyleMat

- 1 Posizionare lo StyleMat su una superficie piana e orizzontale.
- 2 Posizionare l'indumento sopra lo StyleMat.





- 3 Assicurarsi che la bocchetta del sistema di stiratura a vapore sia inclinata. Premere la bocchetta del sistema di stiratura contro il capo e vaporizzarlo.

Pulizia e manutenzione

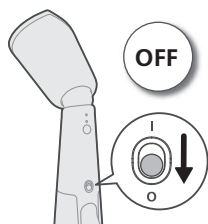

- 1 Spegnere l'apparecchio facendo scorrere il pulsante di accensione verso il basso.

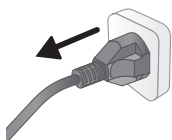

- 2 Rimuovere la spina dalla presa a muro con messa a terra.



- 3 Estrarre il serbatoio dell'acqua e svuotarlo.

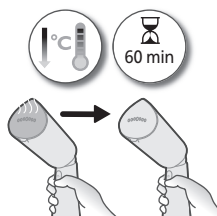

- 4 Lasciare raffreddare l'apparecchio per circa un'ora.

- 5 Rimuovere eventuali pelucchi o altri residui sulla piastra con un panno umido.

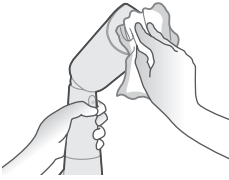

- 6 Per mantenere la piastra del vapore perfettamente liscia, evitare il contatto con oggetti metallici. Non utilizzare mai spugne abrasive, aceto o altre sostanze chimiche per pulire la piastra.



Conservazione nella custodia

- 1 Assicurarsi che l'apparecchio si sia raffreddato.

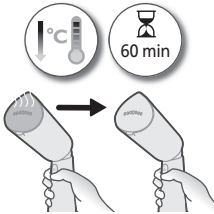

- 2 Assicurarsi che la bocchetta del sistema di stiratura a vapore sia in posizione verticale, che è la posizione di partenza.



- 3 Avvolgere il cavo di alimentazione e riporre l'apparecchio nella custodia, assicurandosi che la bocchetta del sistema di stiratura a vapore sia inserita per prima.

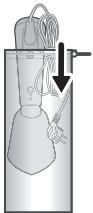

Conservazione con StyleMat

- 1 Assicurarsi che l'apparecchio si sia raffreddato.

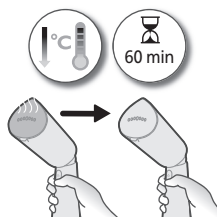

- 2 Assicurarsi che la bocchetta del sistema di stiratura a vapore sia in posizione verticale, che è la posizione di partenza.



- 3 Avvolgere l'apparecchio e il serbatoio dell'acqua con le fasce elastiche interne dello StyleMat.

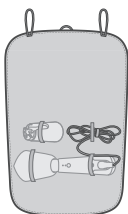

- 4 Arrotolare lo StyleMat per coprire l'apparecchio.



- 5 Continuare ad arrotolare lo StyleMat per coprire anche il serbatoio dell'acqua e il cavo.



- 6 Fissare lo StyleMat avvolgendo le fasce elastiche su entrambi i lati.



Conservazione nel guanto

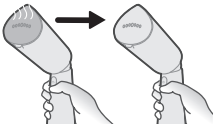

- 1 Assicurarsi che l'apparecchio si sia raffreddato.



- 2 Assicurarsi che la bocchetta del sistema di stiratura a vapore sia in posizione verticale, che è la posizione di partenza.

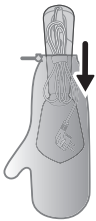

- 3 Avvolgere il cavo di alimentazione. Riporre l'apparecchio nella custodia, inserendo la bocchetta del sistema di stiratura a vapore per prima.

Risoluzione dei problemi

In questo capitolo vengono riportati i problemi più comuni legati all'uso dell'apparecchio. Se non è possibile risolvere il problema con le informazioni riportate di seguito, visitare il sito www.philips.com/support per un elenco di domande frequenti oppure contattare il centro assistenza clienti del proprio paese.

Problema

Possibile causa

Soluzione

L'apparecchio non si riscalda.	L'apparecchio non è collegato correttamente o non è acceso.	Controllare se la spina di alimentazione è stata correttamente inserita e se la presa a muro funziona. Controllare che l'apparecchio sia acceso.
L'apparecchio non produce vapore.	L'apparecchio non è collegato correttamente o non è acceso.	Controllare se la spina di alimentazione è stata correttamente inserita e se la presa a muro funziona. Controllare che l'apparecchio sia acceso.
	L'apparecchio non si è riscaldato sufficientemente.	Lasciare riscaldare l'apparecchio per circa 35 secondi, finché la spia "vapore pronto" si accende. Quando l'apparecchio è pronto all'uso, la spia si accende con luce fissa.
	Il pulsante del vapore non è stato premuto completamente.	Tenere premuto il pulsante del vapore per alcuni secondi.
	Il livello dell'acqua nel serbatoio dell'acqua è troppo basso o l'acqua si è esaurita.	Scollegare l'apparecchio e riempire il serbatoio dell'acqua.
	La piastra del vapore è in posizione orizzontale (solo per il modello STH5010).	Usare l'apparecchio in posizione verticale e attendere qualche secondo per il getto di vapore.
Gocce d'acqua fuoriescono dalla bocchetta del sistema di pulizia a vapore.	L'apparecchio non si è riscaldato completamente.	Consentire all'apparecchio di riscaldarsi completamente.
L'apparecchio emette un rumore di pompaggio/l'impugnatura vibra.	L'acqua viene pompata nella bocchetta del sistema di stiratura a vapore per essere trasformata in vapore.	Si tratta di un fenomeno normale.
	Il livello dell'acqua nel serbatoio dell'acqua è troppo basso o l'acqua si è esaurita.	Scollegare l'apparecchio e riempire il serbatoio dell'acqua.
La bocchetta e/o l'impugnatura del sistema di pulizia a vapore sono bagnate.	Il coperchio del serbatoio dell'acqua non è fissato correttamente.	Rimuovere il serbatoio e assicurarsi che il coperchio sia fissato completamente.
	Accumulo di acqua residua dovuto al traboccamento durante il riempimento del serbatoio dell'acqua.	Asciugare i residui di acqua sul serbatoio.

Ievads

Apsveicam ar pirkumu un laipni lūdzam Philips! Lai pilnībā izmantotu Philips piedāvātā atbalsta iespējas, reģistrējiet produktu vietnē www.philips.com/welcome. Pirms ierīces lietošanas uzmanīgi izlasiet šo lietotāja rokasgrāmatu, brošūru ar svarīgu informāciju un īso lietošanas pamācību. Saglabājiet šos dokumentus turpmākām uzziņām.

Produkta pārskats

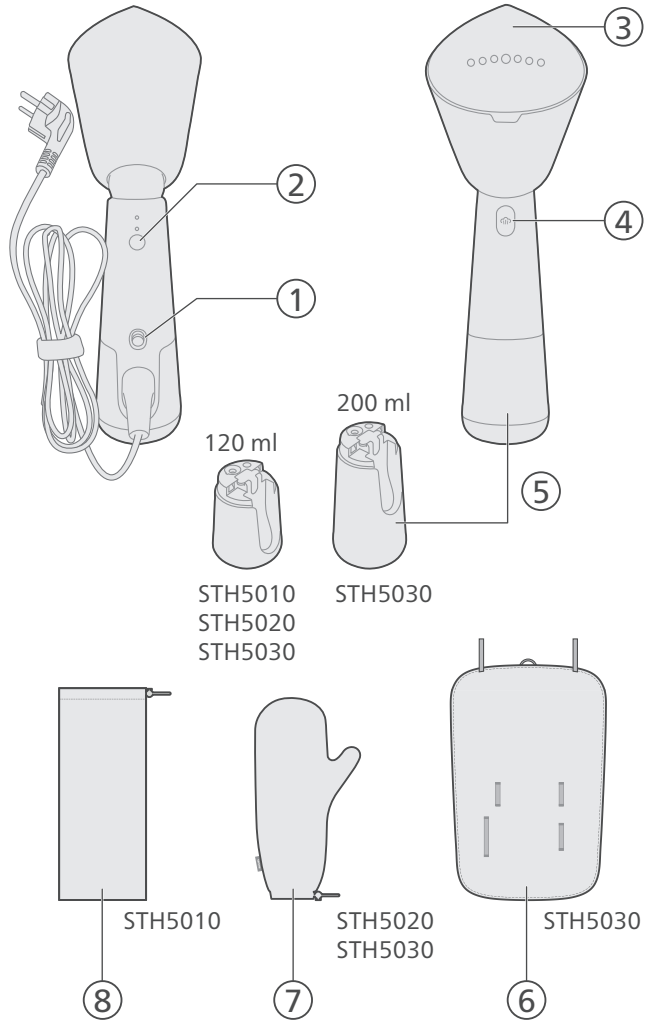

- 1 Barošanas poga
- 2 Tvaika iestatījuma poga
- 3 Tvaika plātne
- 4 Tvaika padeves poga
- 5 Noņemama ūdens tvertne
- 6 StyleMat
- 7 Cimdš
- 8 Somiņa

Sagatavošana lietošanai

Izmantojamais ūdens veids

Ierīce ir piemērota lietošanai ar krāna ūdeni. Tomēr, ja dzīvojat apvidū ar cietu ūdeni, mēs iesakām sajaukt vienādu daudzumu krāna ūdens ar destilētu vai demineralizētu ūdeni. Tādējādi tiks novērsta ātra kaļķakmens nogulšņu veidošanās, un tiks pagarināts ierīces darbmūžs.

Neizmantojiet smaržas, ūdeni no žāvētāja, etiķi, cieti, atkaļķošanas līdzekļus, gludināšanas palīg līdzekļus, ķīmiski atkaļķotu ūdeni vai citas ķīmikālijas, jo tās var izraisīt ūdens smidzināšanos, brūnus traipus vai ierīces bojājumus.

Brīdinājumi

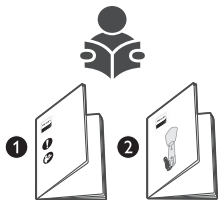

- 1 Lai uzzinātu, kā lietot šo ierīci, skatiet īso lietošanas pamācību un svarīgās informācijas bukletu.

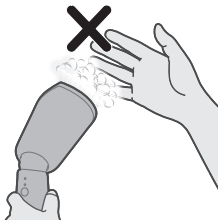

- 2 Uzmanieties no karsta tvaika, kas izplūst no tvaicētāja. Tvaiks var izraisīt apdegumus.

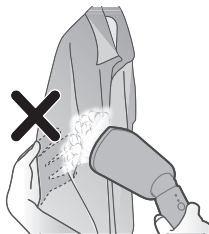

3 Neizmantojiet rokas kā atbalsta virsmu apģērbu tvaicēšanas laikā.

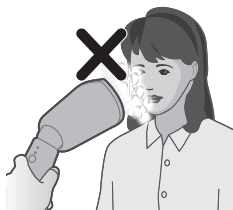

4 Nevērsiet ierīci pret savu vai citu cilvēku seju.

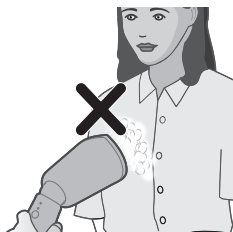

5 Nevērsiet ierīci pret sevi vai citiem cilvēkiem.

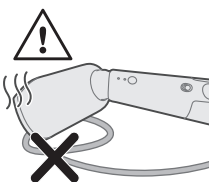

6 Pēc lietošanas nenovietojiet tvaicētāja galviņu uz strāvas vada.



7 Pastiepiet apģērbu aiz malām.

Ūdens tvertnes uzpildīšana

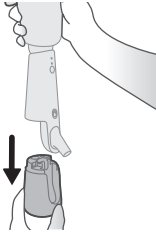

1 Velciet ūdens tvertni uz leju, lai atvienotu to no ierīces.



2 Atrodiet ūdens tvertnes vāku — tas atrodas augšpusē. Uzmaņīgi paceliet ūdens tvertnes vāku, lai to atvērtu.

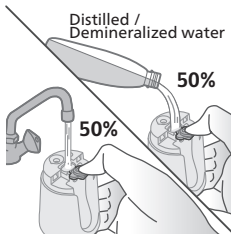

3 Iepildiet ūdens tvertnē 50% krāna ūdeni un 50% destilētu/demineralizētu ūdeni.



4 Cieši aizveriet ūdens tvertnes vāku.

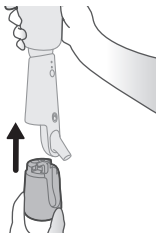

5 Turot ierīci vienā rokā, pievienojiet ūdens tvertni atpakaļ pie ierīces.

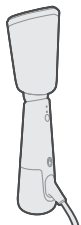

6 Pārliecinieties, ka ūdens tvertne ir stingri piestiprināta pie ierīces.

Ierīces lietošana

1 Iespraudiet strāvas kontaktdakšu iezemētā elektrotīkla sienas kontaktligzdā.

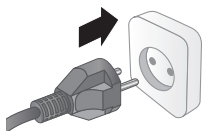

2 Lai veiktu apstrādi ar tvaiku, noregulējiet tvaicētāja galviņu slīpi.

Piezīme: tvaicētāja galviņa parasti atrodas taisnā pozīcijā. Neregulējiet tvaicētāja galviņu, kad tā ir karsta.

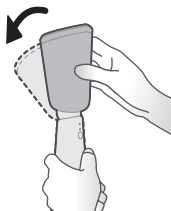

3 Tagad tvaicētāja galviņa ir nolocīta, un var ērti veikt apstrādi ar tvaiku.

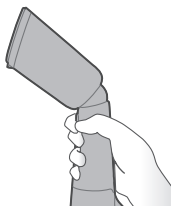

4 Ieslēdziet ierīci, pabīdot barošanas pogu uz augšu.

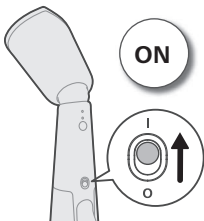

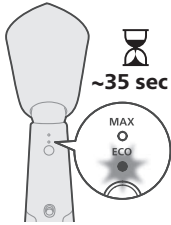

- 5 Tvaika gatavības indikators sāks mirgot, norādot, ka ierīce uzsilst. Ierīce ir gatava lietošanai pēc aptuveni 35 sekundēm.

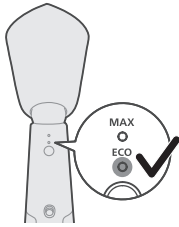

- 6 Kad tvaika gatavības indikators deg nemirgojot, ierīce ir gatava lietošanai.

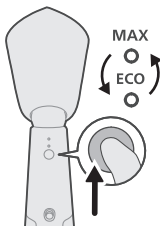

- 7 Pārlēdziet tvaika iestatījuma pogu, lai izvēlētos kādu no tvaika iestatījumiem: ECO vai MAX.

ECO iestatījums: tiek padota minimāla pastāvīga tvaika plūsma mazāk saburzītu apģērbu gludināšanai. Šis iestatījums ļauj arī ietaupīt enerģiju.

MAX iestatījums: tiek padota maksimāla pastāvīga tvaika plūsma grūti likvidējamu burzījumu gludināšanai.



- 8 Turiet nospiestu tvaika pogu, lai ieslēgtu tvaika padevi.

Piezīme: turiet tvaicētāja galviņu atstāvis no apģērba, tad nospiediet un dažas sekundes turiet nospiestu tvaika padeves pogu, jo sākumā tvaikā var būt ūdens pilieni.

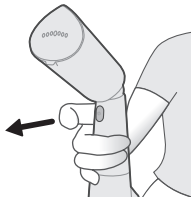

- 9 Atlaidiet tvaika padeves pogu, lai pārtrauktu tvaika plūsmu.

- 10** Lieciet ierīci sāniski uz virsmas, lai tvaika plātne nesaskartos ar virsmu.

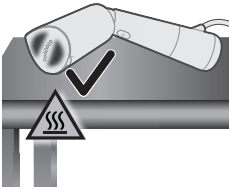

- 11** Ja vēlaties novietot ierīci/tvaicētāja galviņu uz darba virsmas, vispirms novietojiet uz virsmas karstumizturīgu materiālu (piem., silikona paliktņi).

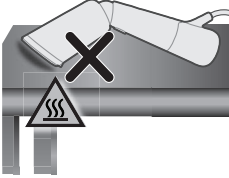

Vertikāla apstrāde ar tvaiku

- 1** Pirms ieslēdzat ierīci vertikālai apstrādei ar tvaiku, pārliecinieties, ka tvaicētāja galviņa atrodas noliektā pozīcijā.
- 2** Pakariniet apģērbu uz pakaramā. Lai apģērbs labāk izgludinātos, pavelciet to aiz malām un apakšas.

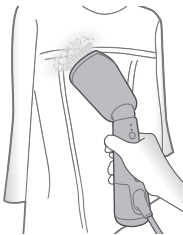
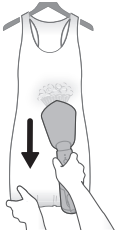

- 3** Apstrādājot kreklus un kleitas ar pušķojumiem, volāniem, adījumiem vai vizuļiem, turiet tvaicētāja galviņu nelielā attālumā apģērba. Auduma mikstināšanai izmantojiet tikai tvaiku. Varat arī tvaicēt audumu no iekšpuses.

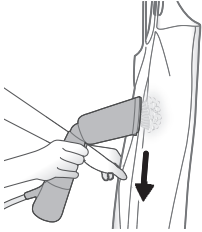

- 4 Tvaicēšanas laikā piespiediet tvaicētāja galviņu pie apģērba un ar roku pastiepiet apģērba malas.

Piezīme: Ierīci var izmantot, lai piešķirtu apģērbam dabisku izskatu un ātri to atsvaidzinātu. Ja apģērbā ir stingras krokas vai vēlaties piešķirt apģērbam elegantāku izskatu, iesakām papildus šai ierīcei izmantot gludekli.

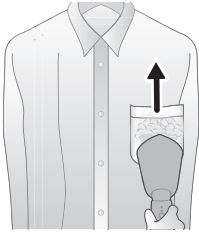

- 5 Kad apstrādājat kreklu kabatas, virziet tvaicētāja galviņu augšup, turot to piespiestu pie auduma.

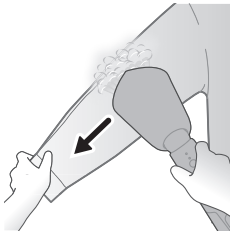

- 6 Lai apstrādātu piedurknes, sāciet no plecu zonas un virziet tvaicētāja galviņu uz leju. Tvaicējiet, vienlaikus ar otru roku stiepjot piedurkni diagonāli uz leju.

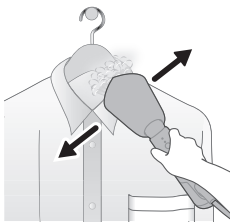

- 7 Apģērbiem ar pogām, piemēram, kreklam, žaketēm un biksēm, aiztaisiet pirmo pogu, lai audumu būtu vieglāk iztaisnot.

Horizontāla apstrāde ar tvaiku

- 1 Pārliecinieties, ka tvaicētāja galviņa ir noliektā pozīcijā, lai veiktu horizontālu apstrādi ar tvaiku.

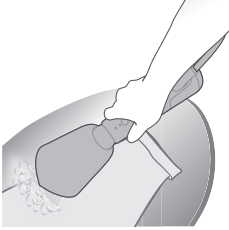

- 2 Apģērbu var novietot uz horizontālas virsmas (piem., gludināmā dēļā, dīvāna, matrača), lai ieveidotu stingras viļes piedurknēm un bikšu starām un labāk izgludinātu krokas sarežģītās vietās, piemēram, krekļa apkaklītei vai aprocēm.

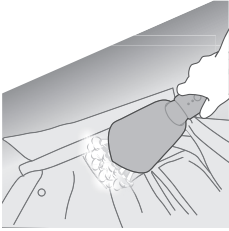

- 3 Lai veiktu tvaika apstrādi apkaklītes iekšpusē, atpogājiet apģērbu un novietojiet apkaklīti uz horizontālas virsmas. Apstrādājiet apkaklītes aizmuguri ar tvaiku horizontāli.

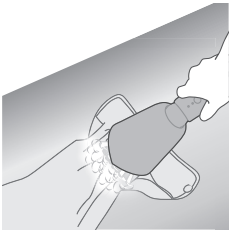

- 4 Lai apstrādātu ar tvaiku aproces, atpogājiet apģērbu un novietojiet to uz horizontālas virsmas. Tvaicējiet gar aproci, lai to izgludinātu.

Cimda izmantošana

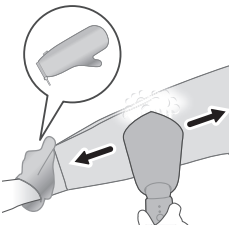

- 1 Uzvelciet cimdu tajā rokā, ar kuru turat apģērbu. Cimds aizsargā roku no tvaika, kas izplūst no tvaicētāja galviņas.

Apstrāde ar tvaiku, izmantojot StyleMat vertikālā pozīcijā



1 Novietojiet StyleMat vertikāli, lai StyleMat aizmugure būtu vērsta pret jums.

Piezīme: elastīgā gumija nedrīkst būt pavērsta pret jums.



2 Pakariniet apģērbu cauri StyleMat cilpai.



3 StyleMat kopā ar apģērbu uzkariniet uz pakaramā/āķa/durvju aizmugurē.



4 Raugiet, lai tvaicētāja galviņa atrastos slīpā pozīcijā. Spiediet tvaicētāja galviņu pie apģērba un apstrādājiet to ar tvaiku.

Apstrāde ar tvaiku, izmantojot StyleMat horizontālā pozīcijā

1 Novietojiet StyleMat uz līdzenas horizontālas virsmas.

2 Novietojiet apģērbu uz StyleMat.



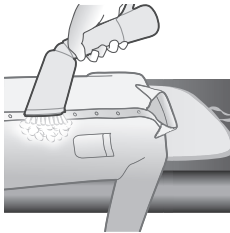

- 3 Raugiet, lai tvaicētāja galviņa atrastos slīpā pozīcijā. Spiediet tvaicētāja galviņu pie apģērba un apstrādājiet to ar tvaiku.

Tīrīšana un kopšana

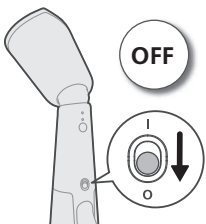

- 1 Izslēdziet ierīci, pabīdot barošanas pogu uz leju.

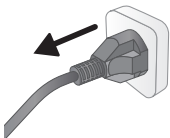

- 2 Atvienojiet ierīci no iezemētās sienas kontaktligzdas.



- 3 Atvienojiet ūdens tvertni un izlejiet no tās atlikušo ūdeni.

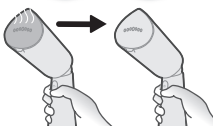
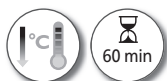

- 4 Ļaujiet ierīcei atdzist aptuveni 60 minūtes.

- 5 Ar mitru drānu noslaukiet no tvaika plātnes plēksnes vai citus nosēdumus.



- 6 Lai tvaika plātne vienmēr būtu gluda, raugiet, lai tā nesaskartos ar metāla priekšmetiem. Tvaika plātnes tīrīšanai nedrīkst izmantot skrāpi, etiķi vai ķīmiskas vielas.



Glabāšana somiņā

- 1 Pārliecinieties, ka ierīce ir atdzisusi.

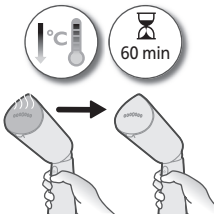

- 2 Tvaicētāja galviņai jāatrodas taisnā pozīcijā (standarta pozīcija).



- 3 Satiniet strāvas vadu un ievietojiet ierīci glabāšanai somiņā, pirmo ievietojot tvaicētāja galviņu.

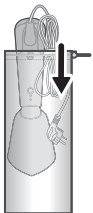

Glabāšana ar StyleMat

1 Pārliecinieties, ka ierīce ir atdzisusi.

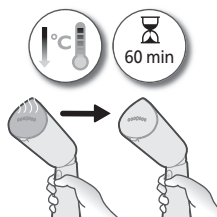

2 Tvaicētāja galviņai jāatrodas taisnā pozīcijā (standarta pozīcija).



3 Nostipriniet ierīci un ūdens tvertni ar StyleMat elastīgajām gumijām.

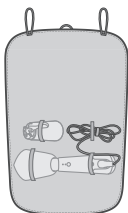

4 Ietiniet ierīci StyleMat paliktnī.



5 Turpiniet tīt StyleMat paliktni, lai ietītu arī ūdens tvertni un vadu.



- 6 Nostipriniet StyleMat paliktņi, uzliekot elastīgās gumijas abos StyleMat galos.



Glabāšana cimdā

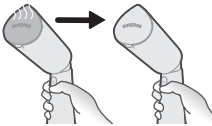

- 1 Pārliecinieties, ka ierīce ir atdzisusi.

- 2 Tvaicētāja galviņai jāatrodas taisnā pozīcijā (standarta pozīcija).



- 3 Satiniet strāvas vadu. Ievietojiet ierīci cimdā, vispirms ievietojot tvaicētāja galviņu.

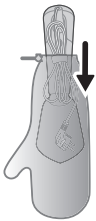

Problēmu novēršana

Šajā nodaļā apkopota informācija par izplatītām problēmām, kas var rasties ierīces darbībā. Ja nevarat novērst problēmu, izmantojot tālāk sniegto informāciju, apmeklējiet vietni www.philips.com/support, lai skatītu bieži uzdoto jautājumu sarakstu, vai arī sazinieties ar klientu apkalpošanas centru savā valstī.

Problēma

Iespējamais cēlonis

Risinājums

ierīce neuzsilst.	ierīce nav pareizi pievienota elektrotīklam vai ieslēgta.	Pārbaudiet, vai kontaktdakša ir pareizi pievienota un vai sienas kontaktligzda darbojas. Pārbaudiet, vai ierīce ir ieslēgta.
ierīce neizdala tvaiku.	ierīce nav pareizi pievienota elektrotīklam vai ieslēgta.	Pārbaudiet, vai kontaktdakša ir pareizi pievienota un vai sienas kontaktligzda darbojas. Pārbaudiet, vai ierīce ir ieslēgta.
	ierīce nav pietiekami uzsilusi.	Ļaujiet ierīcei aptuveni 35 sekundes uzkarst (iedegas tvaika gatavības indikators). Kad ierīce ir gatava lietošanai, lampiņa deg nepārtraukti.
	Jūs neesat pilnībā nospiedis tvaika slēdzi.	Dažas sekundes turiet pilnībā nospiestu tvaika padeves pogu.
	Ūdens daudzums ūdens tvertnē ir pārāk zems, vai tas viss ir izlietots.	Atvienojiet ierīci un uzpildiet ūdens tvertni.
	Tvaika plātne ir novietota horizontālā pozīcijā (tikai STH5010).	Izmantojiet ierīci vertikālā stāvoklī, uzgaidiet dažas sekundes, līdz tiek padots tvaiks.
No ierīces tvaicētāja galvas pil ūdens pilieni.	ierīce nav pilnībā uzkarususi.	Ļaujiet ierīcei pilnībā uzkarst.
ierīce rada sūknēšanas skaņu/rokturis vibrē.	Uz tvaicētāja galviņu tiek sūknēts ūdens, kas tiks pārvērsts tvaikā.	Tas ir normāli.
	Ūdens daudzums ūdens tvertnē ir pārāk zems, vai tas viss ir izlietots.	Atvienojiet ierīci un uzpildiet ūdens tvertni.
Tvaicētāja galva un/vai rokturis ir slapjš.	Ūdens tvertnes vāks nav pilnībā ievietots.	Noņemiet tvertni un pārļiecinieties, ka ūdens tvertnes vāks ir pilnībā ievietots.
	Ūdens tvertnes uzpildes laikā radusies pārplūde, kas izraisījusi lieka ūdens uzkrāšanos.	Noslaukiet no tvertnes lieko ūdeni.

Įvadas

Sveikiname įsigijus „Philips“ gaminį ir sveiki atvykę! Norėdami pasinaudoti „Philips“ siūloma pagalba, užregistruokite savo gaminį adresu www.philips.com/welcome. Prieš naudodamiesi prietaisu atidžiai perskaitykite šį naudotojo vadovą, svarbios informacijos lapelį ir trumpąjį naudojimo pradžios vadovą. Saugokite juos, nes gali prireikti ateityje.

Gaminio apžvalga

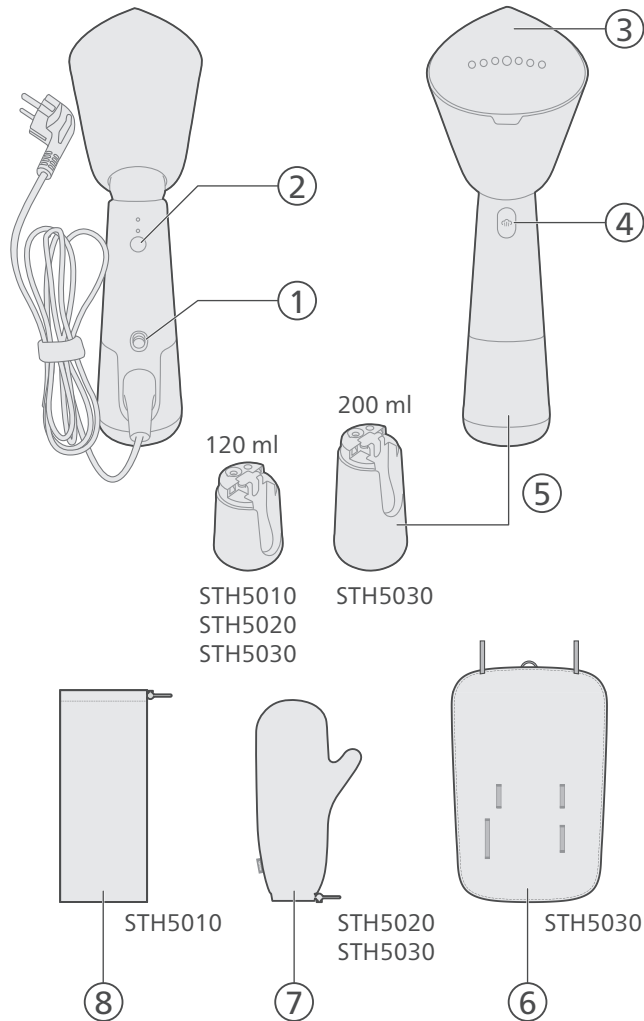

- 1 Maitinimo mygtukas
- 2 Garų pasirinkimo mygtukas
- 3 XL dydžio garinis padas
- 4 Garų jungiklio mygtukas
- 5 Nuimamas vandens bakelis
- 6 „StyleMat“
- 7 Pirštinių krepšelis
- 8 Maišelis

Paruošimas naudoti

Naudojamas vanduo

Prietaisas naudojamas su vandentiekio vandeniu. Tačiau, jei gyvenate vietovėje, kurioje vanduo yra kietas, rekomenduojame sumaišyti vienodą kiekį vandentiekio ir distiliuoto arba demineralizuoto vandens. Tokiu būdu kalkių nuosėdos susidarys lėčiau ir pailginsite prietaiso tarnavimo laiką.

Nenaudokite kvėpalų, vandens iš džiovovklės, acto, krakmolo, kalkių šalinimo priemonių, pagalbinių lyginimo priemonių, cheminiu būdu nuo kalkių išvalyto vandens ir kitų chemikalų, nes dėl jų vanduo gali imti taškytis, palikti rudų dėmių arba sugadinti prietaisą.

Perspėjimai

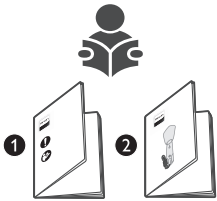

- 1 Prietaiso naudojimas aprašytas trumpojoje instrukcijoje ir svarbios informacijos lankstinuke.

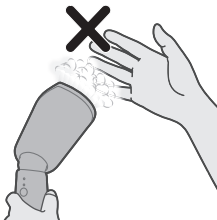

- 2 Saugokitės karštų garų, sklindančių iš garintuvo. Garai gali nudeginti.



3 Garindami nelaikykite plikomis rankomis.

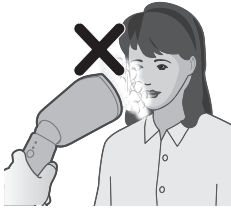

4 Nenukreipkite prietaiso į savo ar kito asmens veidą.

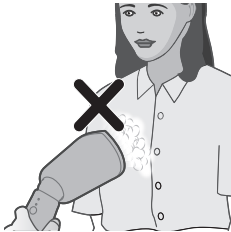

5 Nenukreipkite prietaiso į save ar kitą asmenį.

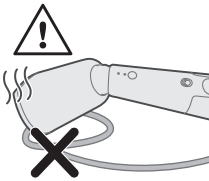

6 Panaudoję, nedėkite garintuvo galvutės ant maitinimo laido.



7 Išstempkite drabužio kraštus.

Vandens bakelio pripildymas

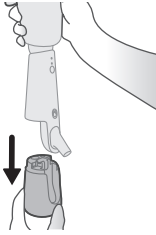

1 Patraukite vandens bakelį žemyn, kad nuimtumėte jį nuo prietaiso.



2 Suraskite ant vandens bakelio uždėtą vandens bakelio dangtelį. Atsargiai pakelkite vandens bakelio dangtelį, kad jį atidarytumėte.

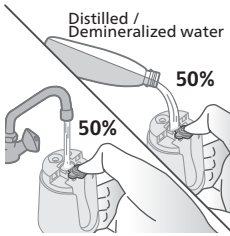

3 Pripilkite 50 % vandentiekio vandens ir 50 % distiliuoto arba demineralizuoto vandens į vandens bakelį.



4 Sandariai uždarykite vandens bakelio dangtį.

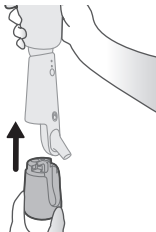

5 Laikydami prietaisą viena ranka, pritvirtinkite vandens bakelį atgal prie prietaiso.

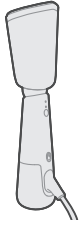

6 Įsitinkinkite, kad vandens bakelis tvirtai pritvirtintas prie prietaiso.

Prietaiso naudojimas

1 Prijunkite elektros tinklo kištuką prie įžeminto sieninio kištukinio lizdo.

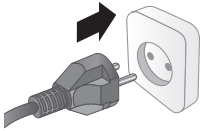

2 Pakreipkite garintuvo antgalį garinimui.

Pastaba: Numatytoje padėtyje garintuvo antgalis yra pakeltas. Nereguliuokite garintuvo antgalio, kai jos yra karštas.



3 Dabar garintuvo antgalis yra pakreiptas ir paruoštas garinti.



4 Įjunkite maitinimo mygtuką pastumdami jį į viršų.

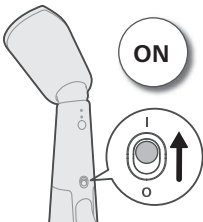

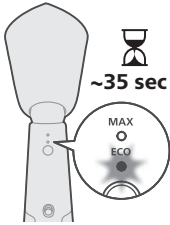

- 5 Sumirksės garų paruošimo indikatorius, nurodantis, kad prietaisas kaista. Prietaisas bus paruoštas naudoti maždaug po 35 s.

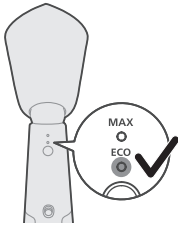

- 6 Kai tik garų paruošimo indikatorius nustos mirksėti, prietaisas bus paruoštas naudoti.

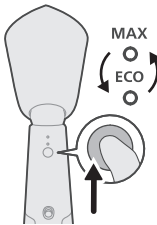

- 7 Perjunkite garų pasirinkimo mygtuką, kad pasirinktumėte garų režimą – ECO arba MAX.
ECO nustatymas: nuolatos leidžiamas mažiausias, pastovus garų kiekis, kai drabužiai mažiau suglamžyti. Be to, nustačius šį nustatymą taupoma energija.
MAX nustatymas: nuolatos leidžiamas didžiausias, pastovus garų kiekis, kai raukšlės sunkiai įveikiamos.



- 8 Norėdami išleisti garį, palaikykite paspaustą garų mygtuką.

Pastaba: Atitraukite garintuvo antgalį nuo drabužio, paspauskite ir kelias sekundes palaikykite garų paleidimo mygtuką, nes iš pradžių garuose gali būti vandens lašelių.

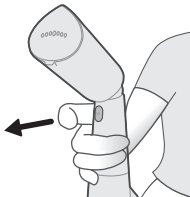

- 9 Atleiskite garų jungiklio mygtuką, kad garai nebesklistų.

- 10** Paguldykite prietaisą ant paviršiaus šonu, kad garinimo plokštė tiesiogiai nesiliestų prie paviršiaus.

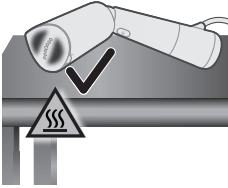

- 11** Jei prietaisą / garintuvo antgalį reikia padėti ant paviršiaus, uždėkite karščiui atsparų sluoksnį (pvz., silikoniinį kilimėlį).

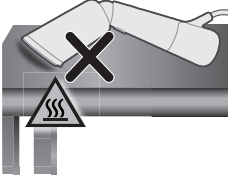

Vertikalus lyginimas garais

- 1** Prieš įjungdami garintuvą vertikaliam garinimui, įsitikinkite, kad garintuvo antgalis yra pakreiptas.
- 2** Pakabinkite drabužį ant pakabos. Ištempkite drabužio šonus ar apačią, kad geriau išlygintų.

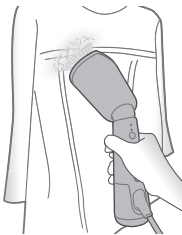
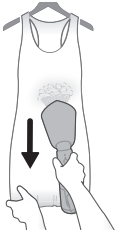

- 3** Laikykite garintuvo antgalį truputį didesniu atstumu nuo marškinių ar suknelių, kurias puošia klostės, raukinukai, apsiuvai arba blizgučiai. Audinį lyginkite tik garais. Garais galima lyginti ir iš vidinės pusės.

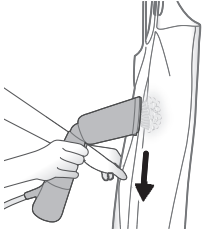

- 4 Garindami prispauskite garintuvo antgalį prie drabužio ir ranka ištempkite drabužio kraštus.

Pastaba: Prietaisu apdoroti drabužiai atrodys natūraliai, be to, juo galima išlyginti greitai. Jei drabužiai yra stipriai susiraukšlėję arba jei norite, kad jūsų apranga atrodytų oficialesnė, kartu su šiuo prietaisu rekomenduojama naudoti lygintuvą.

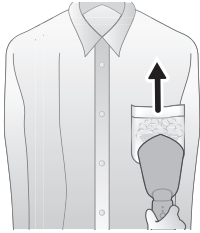

- 5 Jei lyginate marškinių kišenes, braukite garintuvo antgalį prispaudę prie audinio aukštyn.

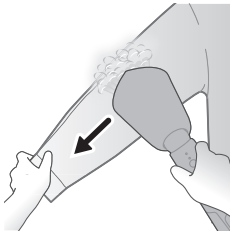

- 6 Norėdami garintuvu išlyginti rankoves, pradėkite nuo peties ir slinkite žemyn. Garinkite, kita ranka įstrižai į apačią tempdami rankovę.

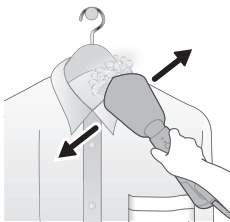

- 7 Jei lyginate drabužius su sagomis, pvz., marškinius, švarkus ir kelnes, užsekite pirmąją sagą, kad audinį būtų lengviau ištiesinti.

Horizontalus garinimas

- 1 Įsitikinkite, kad garintuvo antgalis pakreiptas kampu, kad būtų galima garinti horizontaliai.

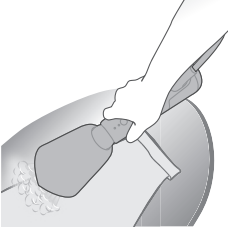

- 2** Norėdami suformuoti rankovių ir kelių klostes ar išlyginti raukšles sudėtingose vietose, tokiose kaip marškinių apykaklės arba rankogaliai, padėkite drabužį ant horizontalaus paviršiaus (pvz., lyginimo lentos, sofos, čiužinio).

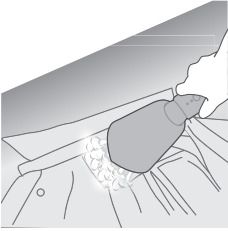

- 3** Norėdami garinti apykaklės vidinę pusę, atsekite drabužio sagas ir padėkite apykaklę lygiai ant paviršiaus. Apykaklės nugarinę dalį garinkite horizontaliai.

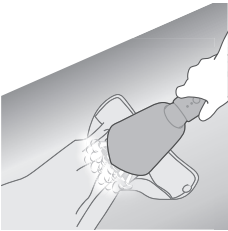

- 4** Norėdami garinti rankogalius, atsekite drabužį ir padėkite jį horizontaliai. Garinkite išilgai rankogalio, kad jis išsilygintų.

Pirštinių krepšelio naudojimas

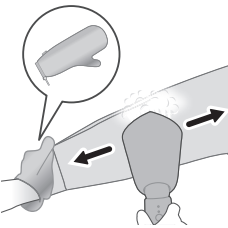

- 1** Užsimaukite pirštines krepšelį ant rankos, kuria laikote drabužį. Pirštinės krepšelis apsaugos ranką nuo iš garintuvo antgalio sklindančių garų.

Garinimas su vertikaloje padėtyje esančiu „StyleMat“ kilimėliu



1 Padėkite „StyleMat“ kilimėlį vertikaliai, nugarine „StyleMat“ dalimi į save.

Pastaba: Elastinė juosta neturėtų būti nukreipta į jus.



2 Drabužį pakabinkite per „StyleMat“ kilpą.



3 Kartu su „StyleMat“ ir drabužiu pakabinkite jį ant pakabos / kabliuko / durų užpakalinės dalies.



4 Įsitinkinkite, kad garintuvo antgalis pakreiptas kampu. Prispauskite garintuvo antgalį prie drabužio ir garinkite drabužį.

Garinimas su horizontalioje padėtyje esančiu „StyleMat“ kilimėliu

- 1 Padėkite „StyleMat“ kilimėlį ant lygaus horizontalaus paviršiaus.
- 2 Drabužį uždėkite ant „StyleMat“ kilimėlio.

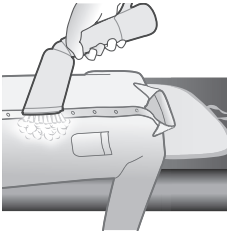

- 3 Įsitinkinkite, kad garintuvo antgalis pakreiptas kampų. Prispauskite garintuvo antgalį prie drabužio ir garinkite drabužį.

Valymas ir priežiūra

- 1 Įjunkite maitinimo mygtuką pastumdami jį į apačią.

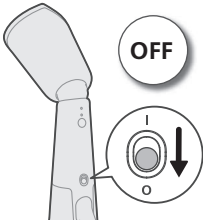

- 2 Išjunkite prietaisą iš įžeminto sieninio lizdo.

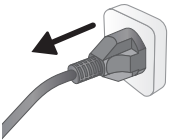



3 Atjunkite vandens bakelį ir išpilkite iš jo vandens likučius.

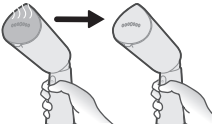

4 Palikite prietaisą atvėsti maždaug 60 min.



5 Drėgnu skudurėliu nuvalykite ant garinimo plokštės esančius dribsnius ar kitas nuosėdas.



6 Norėdami apsaugoti garinimo plokštę, stenkitės, kad jis nesiliestų su metaliniais daiktais. Valydami garinimo plokštę niekada nenaudokite šiurkščių kempinių, acto ar kitų cheminių medžiagų.

Laikymas su krepšeliu

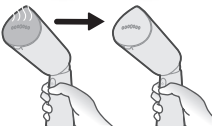

1 Įsitinkinkite, kad prietaisas yra atvėsęs.



2 Įsitikinkite, kad garintuvo antgalis yra numatytoje pakeltoje padėtyje.



3 Suvyniokite maitinimo laidą ir laikykite prietaisą krepšelyje, taip, kad pirmiausia į jį būtų įdėtas garintuvo antgalis.

Laikymas su „StyleMat“ kilimėliu



1 Įsitikinkite, kad prietaisas yra atvėsęs.

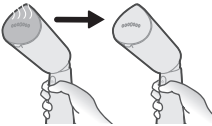

2 Įsitikinkite, kad garintuvo antgalis yra numatytoje pakeltoje padėtyje.



3 Laikykite prietaisą ir vandens bakelį „StyleMat“ elastinėse juostose.

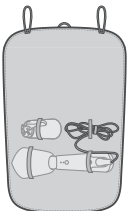



4 Suvyniokite „StyleMat“ kilimėlį, kad uždengtumėte prietaisą.



5 Toliau vyniokite „StyleMat“, kad uždengtumėte vandens bakelį ir kabelį.



6 Pritvirtinkite „StyleMat“ kilimėlį, surišdami elastines juostas abiejose „StyleMat“ kilimėlio pusėse.

Laikymas su pirštinių krepšeliu

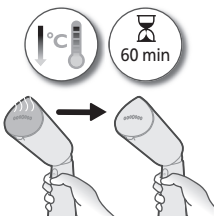

1 Įsitikinkite, kad prietaisas yra atvėšęs.



2 Įsitikinkite, kad garintuvo antgalis yra numatytoje pakeltoje padėtyje.

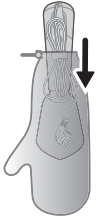

- 3 Suvyniokite maitinimo laidą. Laikykite prietaisą krepšelyje, pirmiausia įkišdami garintuvo antgalį.

Trikčių diagnostika

Šiame skyriuje trumpai aprašomos dažniausios problemos, kurios kyla naudojant šį prietaisą. Jei toliau pateikta informacija nepadeda išspręsti problemos, apsilankykite adresu www.philips.com/support, ten rasite dažnai užduodamų klausimų sąrašą, arba kreipkitės į savo šalies klientų aptarnavimo centrą.

Problema	Galima priežastis	Sprendimas
Prietaisas nekaista.	Prietaisas tinkamai neprijungtas arba neįjungtas.	Patikrinkite, ar kištukas tinkamai įkištas į sieninį maitinimo lizdą ir ar lizdas veikia. Patikrinkite, ar prietaisas yra įjungtas.
Iš prietaiso visai nesklinda garai.	Prietaisas tinkamai neprijungtas arba neįjungtas.	Patikrinkite, ar kištukas tinkamai įkištas į sieninį maitinimo lizdą ir ar lizdas veikia. Patikrinkite, ar prietaisas yra įjungtas.
	Prietaisas nepakankamai įkaitęs.	Leiskite prietaisui 35 sek. įkaisti (švies lemputė „paruošta garinti“). Prietaisą galima naudoti kai lemputė nustoja mirksėti.
	Ne iki galo paspaudėte garų jungiklį.	Kelias sekundes palaikykite iki galo nuspaustą garų jungiklį.
	Vandens lygis vandens bakelyje per žemas arba visas vanduo sunaudotas.	Išjunkite prietaisą iš elektros tinklo ir pripildykite vandens bakelį.
	Garinimo plokštė padėta horizontaliai (tk STH5010).	Naudokite prietaisą vertikaliai, palaukite kelias sekundes, kol iš jo pradės sklisti garai.
Iš prietaiso garinimo antgalio laša vanduo.	Prietaisas nebuvo iki galo įkaitintas.	Leiskite prietaisui iki galo įkaisti.
Iš prietaiso sklinda siurbimo garsas arba vibruoja rankena.	Vanduo siurbiamas į garintuvo antgalį ir tada gaminami garai.	Tai normalu.

Vandens lygis vandens bakelyje per žemas arba visas vanduo sunaudotas.

Išjunkite prietaisą iš elektros tinklo ir pripildykite vandens bakelį.

Šlapias garintuvo antgalis ir (arba) rankena.

Vandens bakelio dangtelis ne iki galo uždarytas.

Nuimkite bakelį ir įsitikinkite, kad vandens bakelio dangtelis iki galo uždarytas.

Vandens rezervuaro pripildymo metu susikaupė vandens nuosėdų dėl perpildymo.

Nuvalykite ant bakelio likusias vandens nuosėdas.

Bevezetés

A Philips köszönti Önt! Gratulálunk a vásárláshoz! A Philips által biztosított teljes körű támogatáshoz regisztrálja termékét a www.philips.com/welcome oldalon. Kérjük, a készülék használata előtt figyelmesen olvassa el ezt a felhasználói kézikönyvet, a Fontos tudnivalók című ismertetőt és a rövid üzembe helyezési útmutatót. Őrizze meg őket későbbi használatra.

A termék rövid bemutatása

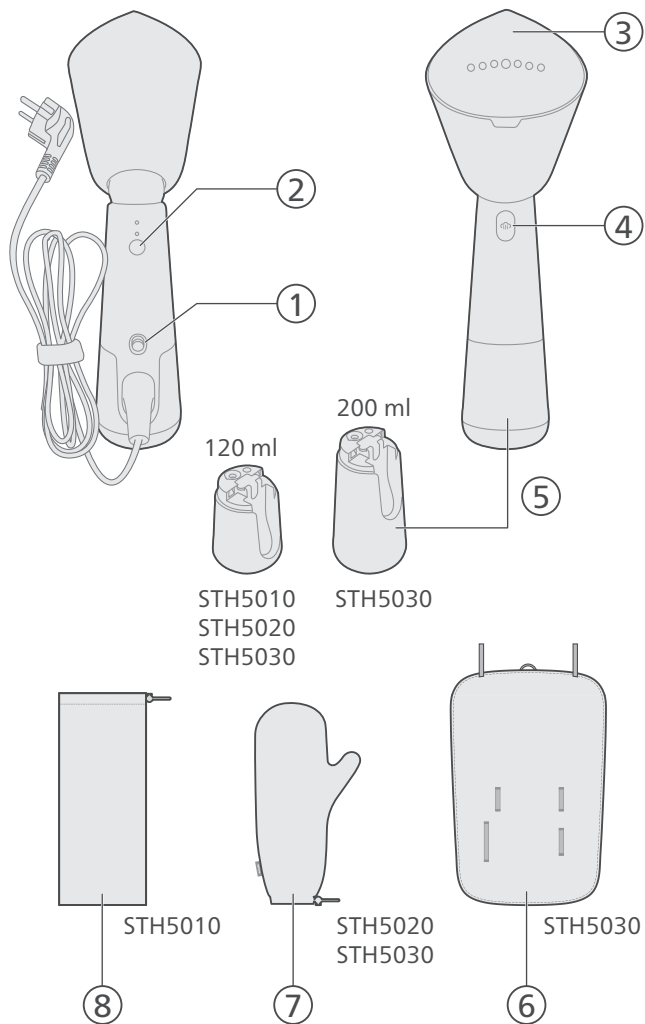

- 1 Bekapcsoló gomb
- 2 Gőzváltó gomb
- 3 Gőzölőtalp
- 4 Gőzvezérlő gomb
- 5 Levehető víztartály
- 6 StyleMat
- 7 Kesztyűtök
- 8 Hordtáska

Előkészítés a használatra

A használandó víz típusa

A készüléket csapvízzel való használatra tervezték. Ha azonban kemény vizet tartalmazó területen él, javasoljuk, hogy a csapvízhez adjon azonos mennyiségű desztillált vagy ioncserélt vizet. Ez megakadályozza a gyors vízkőlerakódást, és meghosszabbítja a készülék élettartamát.

Ne adjon hozzá parfümöt, szárítógépből származó vizet, ecetet, keményítőt, vízkőmentesítő szert, vasalási segédanyagokat, vegyileg vízkőmentesített vizet és más vegyi anyagokat, mivel ezek vízszivárgáshoz, barna foltok képződéséhez, illetve a készülék károsodásához vezethetnek.

Figyelmeztetés

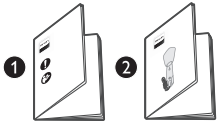

- 1 A készülék használatára vonatkozó információkat lásd a rövid üzembe helyezési útmutatóban és a Fontos tudnivalók című ismertetőben.

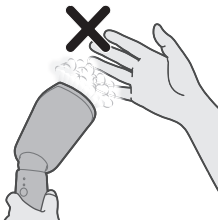

- 2 Ügyeljen a kannából kiáramló forró gőzre. A gőz égési sérüléseket okozhat.

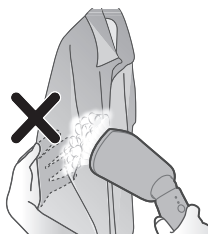

3 Gőzöléskor ne használja támasztófelületként a kezét.

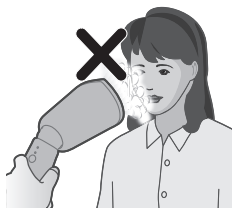

4 Ne tartsa a készüléket a saját vagy más személyek arca felé.

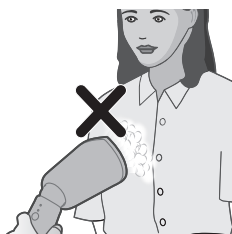

5 Ne tartsa a készüléket saját maga vagy más személyek irányába.

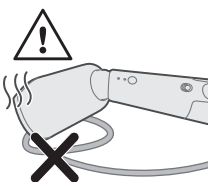

6 A használatot követően ne helyezze a gőzölőfejet a tápkábelre.



7 Feszítse ki a ruha széléit.

A víztartály feltöltése

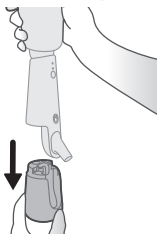

1 Húzza lefelé a víztartályt, és távolítsa el a készülékről.



2 Keresse meg a víztartály tetején a fedelet. Óvatosan emelje meg a fedelet és nyissa ki.

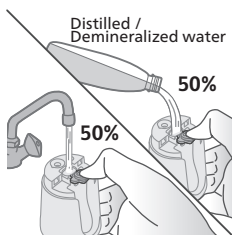

3 Töltse meg 50%-ban csapvízzel és 50%-ban desztillált/demineralizált vízzel a víztartályt.



4 Zárja le szorosan a víztartály fedelét.

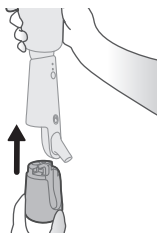

5 Egyik kezével tartsa a készüléket, és közben illessze vissza rá a víztartályt.

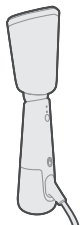

- 6 Győződjön meg arról, hogy a víztartály stabilan rögzült a készülékre.

A készülék használata

- 1 Csatlakoztassa a hálózati dugót egy földelt fali konnektorba.

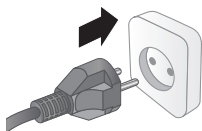

- 2 Állítsa a gőzlőfejet döntött pozícióba a gőzöléshez.

Megjegyzés: Alapértelmezés szerint a gőzlőfej felemelt helyzetben van. Ne végezzen beállítást a gőzlőfejen, amikor az forró.



- 3 A gőzlőfej most döntött pozícióban van, és készen áll a gőzölésre.

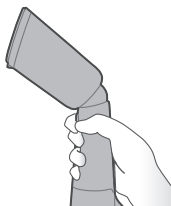

- 4 Csúsztassa felfelé a bekapcsológombot a készülék bekapcsolásához.

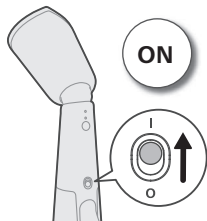

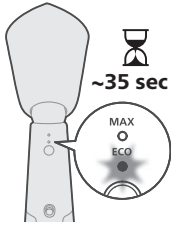

- 5 A gőz készenléti jelzőfénye villog, jelezve, hogy a készülék melegszik. A készülék körülbelül 35 másodperc elteltével használatra kész.

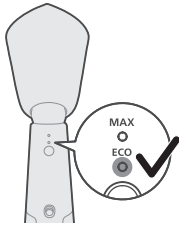

- 6 Ha a gőz készenléti jelzőfénye folyamatos fénnel világít, az azt jelzi, hogy a készülék készen áll a használatra.

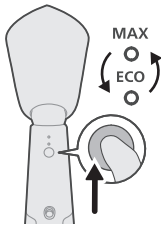

- 7 A gőzváltó gomb átkapcsolásával válthat az ECO vagy a MAX gőzfokozat között.

ECO-fokozat: Kevésbé gyűrött ruhadarabok esetén a vasaló folyamatosan minimális mennyiségű gőzt bocsát ki. Ez a beállítás energiát takarít meg.

MAX-fokozat: A makacs gyűrődések eltávolításához a vasaló folyamatosan maximális mennyiségű gőzt bocsát ki.



- 8 A gőzkibocsátáshoz nyomja meg és tartsa lenyomva a gőzvezérlő gombot.

Megjegyzés: Helyezze a gőzölőfejet a ruhadarabtól távolabb, nyomja meg és tartsa lenyomva a gőzvezérlő gombot néhány másodpercig, mivel a kezdetben kibocsátott gőz vízcseppeket tartalmazhat.

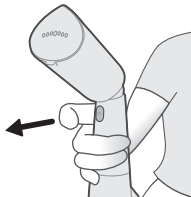

- 9 Engedje fel a gőzvezérlő gombot a gőz kibocsátásának leállításához.

- 10** A készüléket az oldalával fektesse a felületre, hogy elkerülje a gőzlőftalp közvetlen érintkezését a felülettel.

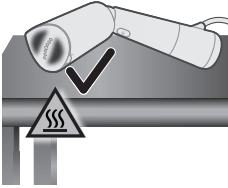

- 11** Helyezzen hőálló réteget (pl. szilikon alátétet) a felületre, ha a készüléket/gőzlőfőjet a felületen kell pihentetnie.

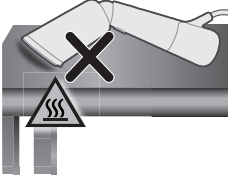

Függőleges gőzölés

- 1 Ügyeljen arra, hogy a gőzlőfej megdőntött pozícióban legyen, mielőtt bekapcsolja a készüléket a függőleges gőzöléshez.
- 2 Akassza fel a ruhadarabot egy fogásra. A jobb eredmény érdekében feszítse ki a ruha oldalait/alját.

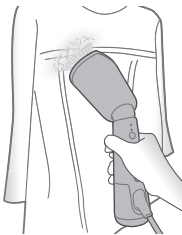
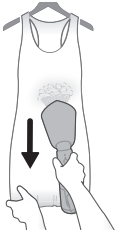

- 3 Ha inget vagy fodros, zsabós, húzott vagy flitteres ruhát vasal, a gőzlőfőjet egy kissé távolabb tartsa a ruhadarabtól. Csak a szövet puhítására használja. Belülről is meggőzölheti.

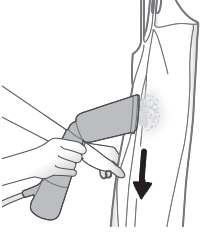

- 4 Gőzöléskor szorítsa a gőzölőfejet a szövetre, a másik kezével pedig feszítse ki a ruha oldalait.

Megjegyzés: A gőzölő természetes hatás elérésére és gyors korrekciókra szolgál. Erősen gyűrött ruhákhoz, és ha különösen elegáns megjelenést szeretne, vasalót is használjon a készülékkel együtt.

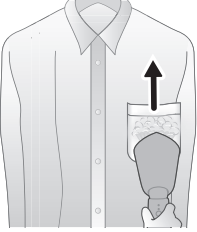

- 5 Az ingsebek gőzöléséhez húzza a gőzölőfejet felfelé, miközben rányomja a szövetre.

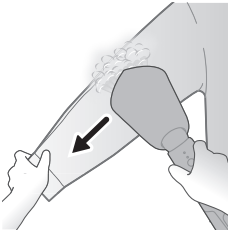

- 6 Az ingujjak vasalásánál kezdje a gőzölést a vállrészről, és mozgassa lefelé a gőzölőfejet. Miközben gőzöl, a másik kezével feszítse ki átlós irányban lefelé az ingujjat.

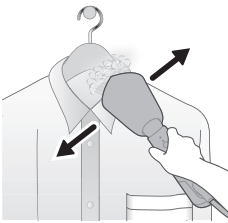

- 7 A gombos ruhadarabok – ingek, zakók és nadrágok – esetében, gombolja be a legfelső gombot, hogy a szövet feszesebb legyen.

Vízszintes gőzölés

- 1 Ügyeljen arra, hogy a vízszintes gőzöléshez a gőzölőfej megdőntött pozícióban legyen.

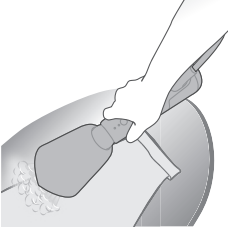

- 2 Ha az ingujjak vagy nadrágok élét kívánja kihangsúlyozni, vagy el kívánja távolítani a gyűrődéseket a bonyolultabb részekről, pl. a gallérról vagy a mandzsetták mellől, helyezze a ruhadarabot egy vízszintes felületre (pl. vasalódeszkára, kanapára, matracra).

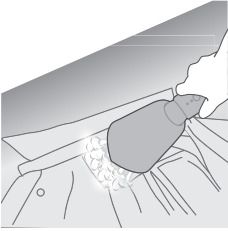

- 3 A gallér belsejének gőzöléséhez gombolja ki a ruhadarabot, és fektesse a gallért laposan a felületre. Gőzölje a gallér hátoldalát vízszintesen.

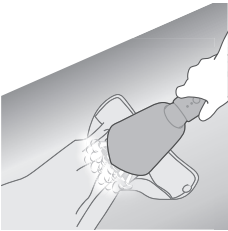

- 4 A mandzsetta gőzöléséhez gombolja ki a ruhadarabot, és fektesse le. Gőzölje a mandzsetta mentén, hogy kiegyenesítse.

A kesztyűtök használata

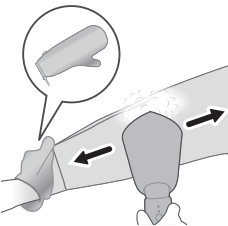

- 1 Vegye fel a kesztyűtöket arra a kezére, amellyel a ruhát tartja. A kesztyűtök megvédi a kezét a gőzölőfejből kiáramló gőztől.

Gőzölés StyleMat alátéttel függőleges helyzetben



- 1 Helyezze el a StyleMat alátétet függőlegesen úgy, hogy a StyleMat hátulja Ön felé nézzen.

Megjegyzés: A gumiszalag ne Ön felé nézzen.



- 2 Akassza fel a ruhadarabot a StyleMat hurkán keresztül.



- 3 A StyleMat alátétet a ruhaneművel együtt akassza fel egy fogásra/kampóra/az ajtó hátuljára.



- 4 Ügyeljen arra, hogy a gőzlőfej megdőntött pozícióban legyen. Nyomja a gőzlőfejet a szövetre, és gőzölje át a ruhadarabot.

Gőzölés StyleMat alátéttel vízszintes helyzetben

- 1 Fektesse a StyleMat alátétet vízszintes felületre.
- 2 Helyezze a ruhadarabot a StyleMat alátétre.



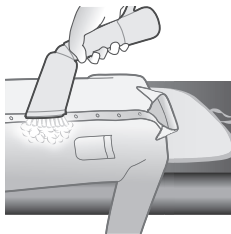

- 3 Ügyeljen arra, hogy a gőzlőfej megdőntött pozícióban legyen. Nyomja a gőzlőfejet a szövetre, és gőzölje át a ruhadarabot.

Tisztítás és karbantartás

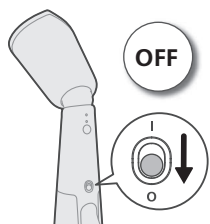

- 1 Csúsztassa lefelé a bekapcsológombot a készülék kikapcsolásához.

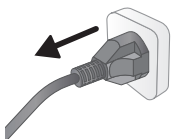

- 2 Húzza ki a készülék hálózati dugóját a földelt fali konnektorból.



- 3 Válassza le a víztartályt, és öntse ki belőle a maradék vizet.

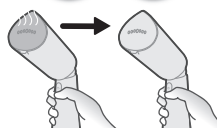
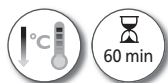

- 4 Hagyja körülbelül 60 percig hűlni a készüléket.

- 5 Nedves ruhával törölje le a gőzlőtalpról a vízkődarabkákat vagy egyéb lerakódásokat.



- 6 A gőzlőtalp épségének megóvása érdekében kerülje a fémtárgyakkal való érintkezését. A gőzlőtalp tisztításához ne használjon súrolószivacsot, ecetet vagy egyéb vegyszereket.

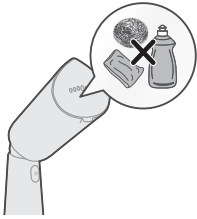

Tárolás tokban

- 1 Győződjön meg róla, hogy a készülék lehűlt.

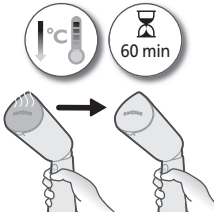

- 2 Ügyeljen arra, hogy a gőzlőfej felemelt helyzetben legyen, ami az alapértelmezett pozíció.



- 3 Tekerje fel a tápkábelt, és tegye a készüléket a tokba, ügyelve arra, hogy a gőzlőfej kerüljön bele először.

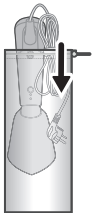

Tárolás a StyleMat alátéttel

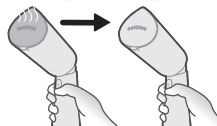

1 Győződjön meg róla, hogy a készülék lehűlt.



2 Ügyeljen arra, hogy a gőzlőfej felemelt helyzetben legyen, ami az alapértelmezett pozíció.

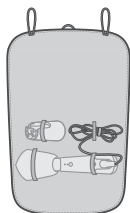

3 Helyezze a készüléket és a víztartályt is a StyleMat rugalmas szalagjaiba.



4 Tekerje rá a StyleMat alátétet a készülékre.



5 Folytassa a StyleMat feltekerését a víztartály és a kábel eltakarásához.

- 6 Rögzítse a StyleMat alátétet a két oldalán lévő gumiszalagok áthurkolásával.



Tárolás kesztyűtokban

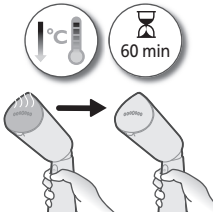

- 1 Győződjön meg róla, hogy a készülék lehűlt.



- 2 Ügyeljen arra, hogy a gőzlőfej felemelt helyzetben legyen, ami az alapértelmezett pozíció.

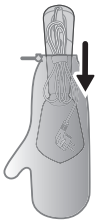

- 3 Tekerje fel a tápkábelt. Helyezze a készüléket a tokba úgy, hogy a gőzlőfej kerüljön bele először.

Hibaelhárítás

Ez a fejezet részletesen foglalkozik a készülékkel kapcsolatban leggyakrabban felmerülő problémákkal. Ha az alábbi útmutató segítségével nem tudja elhárítani a hibát, látogasson el a www.philips.com/support weboldalra a gyakran ismétlődő kérdések listájáért, vagy forduljon az országában illetékes vevőszolgálathoz.

Probléma

Lehetséges ok

Megoldás

A készülék nem melegszik fel.	A készülék nincs megfelelően csatlakoztatva vagy nincs bekapcsolva.	Ellenőrizze, hogy a tápkábel csatlakozója megfelelően csatlakoztatva van-e egy működőképes fali konnektorba. Ellenőrizze, hogy be van-e kapcsolva a készülék.
A vasaló nem termel gőzt.	A készülék nincs megfelelően csatlakoztatva vagy nincs bekapcsolva.	Ellenőrizze, hogy a tápkábel csatlakozója megfelelően csatlakoztatva van-e egy működőképes fali konnektorba. Ellenőrizze, hogy be van-e kapcsolva a készülék.
	A készülék nem melegedett fel kellő mértékben.	Hagyja a készüléket melegedni kb. 35 másodpercig. (a „gőz kész” fény világítani kezd). Amikor a készülék használatra kész, a jelzőfény világítása folyamatosra vált.
	Nem nyomta le teljesen a gőzvezérlő gombot.	Nyomja le teljesen a gőzvezérlő gombot néhány másodpercre.
	A víztartályban túl alacsony a vízszint, vagy az összes víz fel lett használva.	Húzza ki a készülék hálózati csatlakozódugóját, és töltsse fel a víztartályt.
	A gőzölőtalp vízszintes helyzetben van (csak STH5010 típus).	Használja a készüléket függőlegesen, és várjon néhány másodpercet, amíg nem áramlik ki gőz.
Csőpög a víz a készülék gőzölőfejéből.	A készülék nem melegedett fel teljesen.	Tegye lehetővé a készülék teljes felmelegedését.
Szivattyúzó hang hallatszik a készülékből/vibrál a markolat.	A készülék a gőzölőfejbe pumpálja a vizet, ami gőzzé alakul.	Ez normális jelenség.
	A víztartályban túl alacsony a vízszint, vagy az összes víz fel lett használva.	Húzza ki a készülék hálózati csatlakozódugóját, és töltsse fel a víztartályt.
A gőzölőfej és/vagy a markolat nedves.	A víztartály fedele nincs teljesen a helyén.	Vegye ki a tartályt, és győződjön meg arról, hogy a víztartály teljesen a helyén van.
	A víztartály feltöltése során a túlfolyás miatt felgyülemlt maradékvíz.	Törölje le a tartályon maradt vizet.

Introductie

Gefeliciteerd met uw aankoop en welkom bij Philips! Registreer uw product op www.philips.com/welcome om optimaal gebruik te kunnen maken van de door Philips geboden ondersteuning. Lees deze gebruiksaanwijzing, het boekje met belangrijke informatie en de snelstartgids zorgvuldig door voor u het apparaat gebruikt. Bewaar ze om deze indien nodig later te kunnen raadplegen.

Productoverzicht

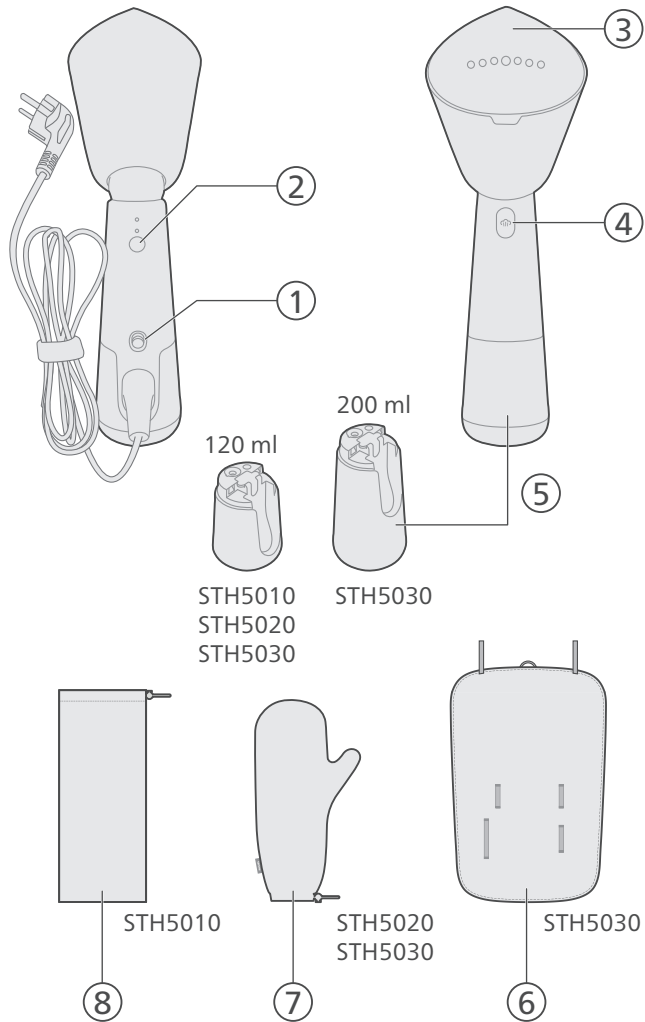

- 1 Aan-uitknop
- 2 Stoomselectieknop
- 3 Stoomplaat
- 4 Stoomknop
- 5 Afneembaar waterreservoir
- 6 StyleMat
- 7 Handschoen
- 8 Opbergetui

Klaarmaken voor gebruik

Te gebruiken watersoort

Het apparaat is geschikt voor gebruik met kraanwater. Als u echter in een gebied met hard water woont, raden wij u aan kraanwater te mengen met een gelijke hoeveelheid gedestilleerd of gedemineraliseerd water. Dit voorkomt snelle vorming van kalkaanslag en verlengt de levensduur van het apparaat.

Voeg geen parfum, water uit de wasdroger, azijn, stijfsel, ontkalkingsmiddelen, strijkconcentraat, chemisch ontkalkt water of andere chemicaliën toe. Hierdoor kan het apparaat water gaan spetteren, bruine vlekken veroorzaken of beschadigd raken.

Waarschuwingen

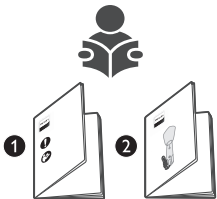

- 1 Raadpleeg de snelstartgids en de folder met belangrijke informatie over hoe u het apparaat gebruikt.

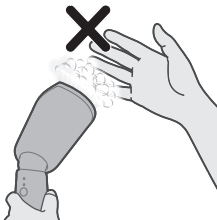

- 2 Pas op voor de hete stoom die uit de stomer komt. Stoom kan brandwonden veroorzaken.

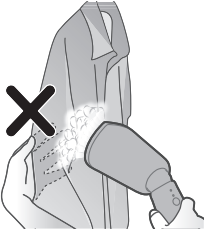

3 Gebruik uw blote hand niet als ondersteuning wanneer u stoomt.

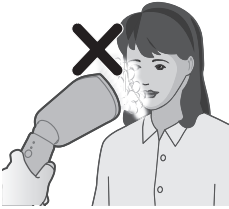

4 Houd het apparaat niet in de richting van uw eigen gezicht of dat van iemand anders.

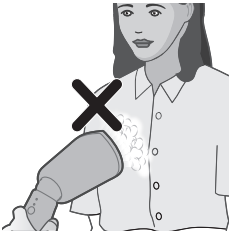

5 Plaats het apparaat niet in de richting van uzelf of iemand anders.

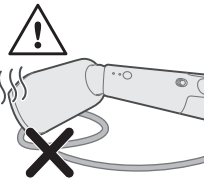

6 Plaats de stoomkop na gebruik niet op het netsnoer.



7 Trek het kledingstuk aan de zijken strak.

Het waterreservoir vullen

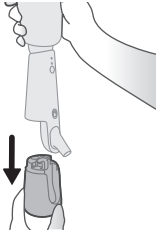

1 Trek het waterreservoir omlaag om het los te halen van het apparaat.



2 Zoek het deksel van het waterreservoir, bovenop het waterreservoir. Til het deksel van het waterreservoir voorzichtig op om het reservoir te openen.

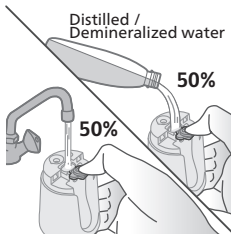

3 Vul het reservoir met 50% kraanwater en 50% gedestilleerd/gedemineraliseerd water.



4 Sluit het deksel van het waterreservoir goed.

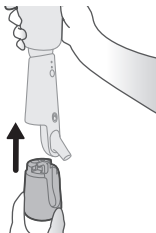

5 Houd het apparaat met één hand vast en bevestig met de andere hand het waterreservoir weer terug aan het apparaat.

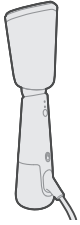

6 Controleer of het waterreservoir goed vastzit.

Het apparaat gebruiken

1 Steek de stekker in een geaard wandstopcontact.

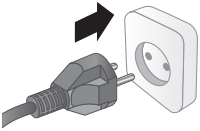

2 Plaats de stoomkop in een schuine hoek voor het stomen.

Opmerking: Standaard bevindt de stoomkop zich in een rechtopstaande positie. Verstel de stoomkop niet als deze heet is.



3 De stoomkop is nu gekanteld en kan worden gebruikt om te stomen.

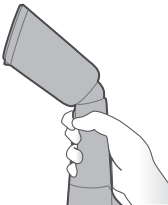

4 Zet het apparaat aan door de aan-uitknop omhoog te schuiven.

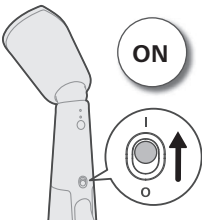

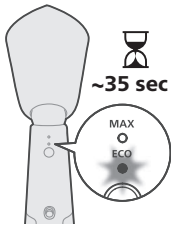

- 5 Het indicatielampje voor stoom gaat knipperen om aan te geven dat het apparaat wordt opgewarmd. Het apparaat is binnen ongeveer 35 seconden klaar voor gebruik.

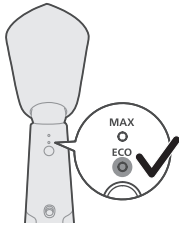

- 6 Als het stoomlampje continu brandt, is het apparaat klaar voor gebruik.

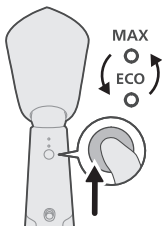

- 7 Druk op de stoomselectieknop om de stoominstelling te kiezen. De opties zijn ECO of MAX.

ECO-stand: Er wordt continu minimale constante stoom geleverd voor kledingstukken die minder kreuken. Deze instelling bespaart energie.

MAX-stand: Er wordt continu maximale constante stoom geleverd voor hardnekkige kreuken.



- 8 Houd de stoomknop ingedrukt om te beginnen met stomen.

Opmerking: Richt de stoomkop weg van het kledingstuk en houd de stoomknop enkele seconden ingedrukt omdat er met de eerste stoom wat waterdruppels mee kunnen komen.

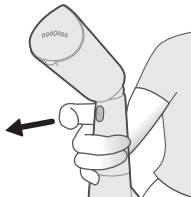

- 9 Laat de stoomknop los om te stoppen met stomen.

- 10** Leg het apparaat op de zijkant om direct contact tussen de stoomplaat en het oppervlak te vermijden.

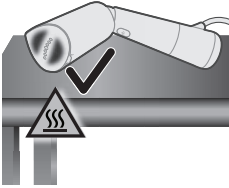

- 11** Plaats een hittebestendige laag (bijv. een siliconen mat) op het oppervlak als u het apparaat/de stoomkop op het oppervlak moet neerleggen.

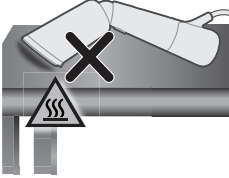

Verticaal stomen

- 1** Zorg dat de stoomkop gekanteld is voor u het apparaat inschakelt als u verticaal wilt stomen.
- 2** Hang het kledingstuk op een hanger. Trek het kledingstuk aan de zijken en onderkant strak voor een beter resultaat.

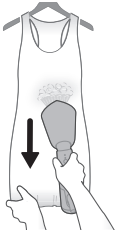

- 3** Houd de stoomkop op enige afstand van overhemden of jurken met franjes, plooiën, ruches of lovertjes. Gebruik de stoom uitsluitend om de stof losser te maken. U kunt ook van binnenuit stomen.

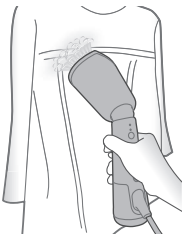

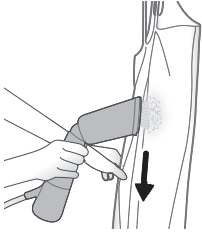

- 4** Druk tijdens het stomen de stoomkop op het kledingstuk. Trek met uw hand aan de zijkanten van het kledingstuk om de stof strak te trekken.

Opmerking: Het apparaat kan worden gebruikt voor het creëren van een natuurlijke look en om kledingstukken snel bij te werken. Voor kledingstukken die flink gekreukt zijn of voor als u uw outfit naar een nog hoger niveau wilt tillen, raden we u aan om naast dit apparaat ook een strijkijzer te gebruiken.

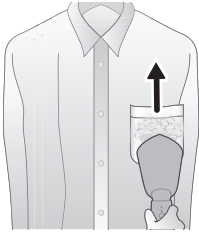

- 5** Voor zakken in overhemden beweegt u de stoomkop omhoog terwijl u tegen de stof drukt.

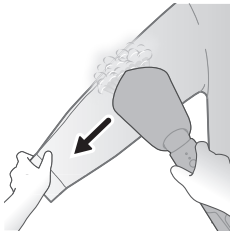

- 6** Start bij de schouders en beweeg de stoomkop omlaag om mouwen te stomen. Stoom terwijl u de mouw met de andere hand diagonaal naar beneden trekt.

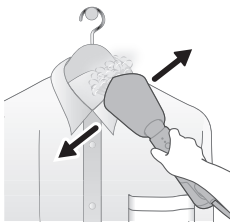

- 7** Hebt u kledingstukken met knopen zoals overhemden, colberts of broeken? Sluit dan de bovenste knoop zodat de stof rechter blijft hangen.

Horizontaal stomen

- 1** Zorg ervoor dat de stoomkop in een schuine hoek staat voor horizontaal stomen.

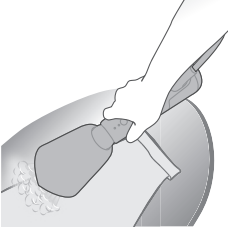

- 2 U kunt het kledingstuk op een horizontaal oppervlak leggen (bijv. een strijkplank, bank, matras) om strakke plooiën te creëren op mouwen en broekspijpen en om kreuken op moeilijke gebieden beter te verwijderen, zoals op kragen of manchetten.

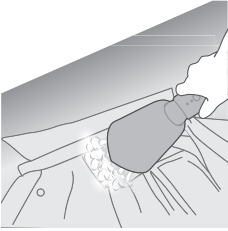

- 3 Om de binnenzijde van een kraag te stomen, maakt u de knopen van het kledingstuk los en legt u de kraag plat op het oppervlak. Stoom de achterzijde van de kraag horizontaal.

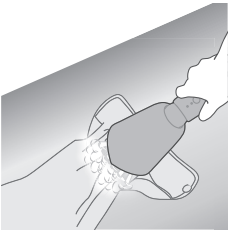

- 4 Om de manchet te stomen, maakt u de knopen van het kledingstuk los en legt u het plat neer. Stoom langs de manchet om het recht te trekken.

De handschoen gebruiken

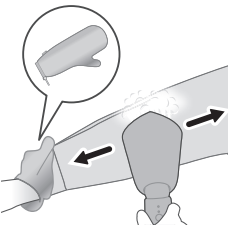

- 1 Doe de handschoen aan de hand waarmee u het kledingstuk vasthoudt. De handschoen beschermt uw hand tegen stoom uit de stoomkop.

Stomen met StyleMat in verticale positie



- 1 Positioneer StyleMat verticaal, waarbij de achterzijde van de StyleMat naar u is gericht.

Opmerking: De elastische band moet niet in uw richting wijzen.



- 2 Hang het kledingstuk door de lus van de StyleMat.



- 3 Hang de StyleMat en het kledingstuk op een kledinghanger/haak/achterkant van een deur.



- 4 Zorg ervoor dat de stoomkop in gekantelde positie staat. Druk de stoomkop tegen het kledingstuk en stoom het kledingstuk.

Stomen met StyleMat in horizontale positie

- 1 Leg de StyleMat op een platte, horizontale ondergrond.
- 2 Leg het kledingstuk bovenop de StyleMat.



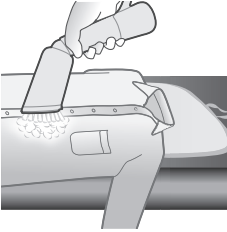

- 3 Zorg ervoor dat de stoomkop in gekantelde positie staat. Druk de stoomkop tegen het kledingstuk en stoom het kledingstuk.

Schoonmaken en onderhoud

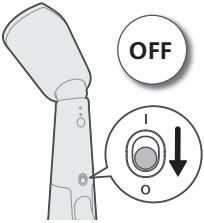

- 1 Zet het apparaat uit door de aan-uitknop omlaag te schuiven

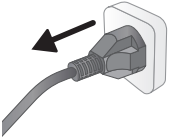

- 2 Haal de stekker uit het gearde stopcontact.



- 3 Verwijder het waterreservoir en giet eventueel overgebleven water eruit.

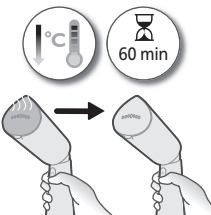

- 4 Laat het apparaat ongeveer 60 minuten afkoelen.

- 5 Veeg met een vochtige doek stofjes of ander vuil van de stoomplaat.



- 6 Vermijd hard contact met metalen voorwerpen om de stoomplaat glad te houden. Gebruik nooit een schuursponsje, azijn of andere chemicaliën om de stoomplaat schoon te maken.



Opbergen met etui

- 1 Zorg dat het apparaat is afgekoeld.

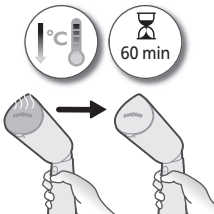

- 2 Zorg ervoor dat de stoomkop omhoog is gericht. Dit is de standaardpositie.



- 3 Rol de stroomkabel op en berg het apparaat op in het etui. Doe de stoomkop als eerste in het etui.

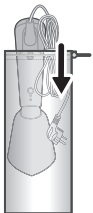

Opbergen met StyleMat

1 Zorg dat het apparaat is afgekoeld.

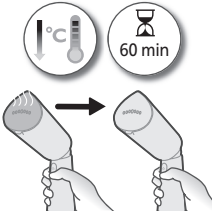

2 Zorg ervoor dat de stoomkop omhoog is gericht. Dit is de standaardpositie.



3 Plaats zowel het apparaat als het waterreservoir onder de elastische bandjes van de StyleMat.

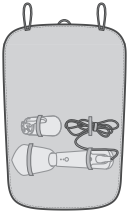

4 Rol de StyleMat op om het apparaat te bedekken.



5 Blijf rollen om ook het waterreservoir en de kabel te bedekken.



- 6 Zet de StyleMat vast door een lusje te maken met de elastische bandjes aan beide kanten van de StyleMat.



Opbergen met handschoen

- 1 Zorg dat het apparaat is afgekoeld.

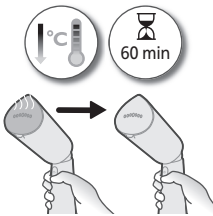

- 2 Zorg ervoor dat de stoomkop omhoog is gericht. Dit is de standaardpositie.



- 3 Wikkel de stroomkabel op. Plaats het apparaat in het etui, waarbij u de stoomkop er eerst in schuift.

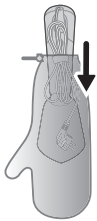

Problemen oplossen

Dit hoofdstuk geeft een samenvatting van de meestvoorkomende problemen die u kunt tegenkomen bij het apparaat. Als u het probleem niet met de onderstaande informatie kunt oplossen, gaat u naar www.philips.com/support voor een lijst met veelgestelde vragen of neemt u contact op met het Consumer Care Centre in uw land.

Probleem

Mogelijke oorzaak

Oplossing

248 Nederlands

Het apparaat warmt niet op.	Het apparaat is niet goed aangesloten op netstroom of niet ingeschakeld.	Controleer of de stekker goed is aangesloten en of het stopcontact werkt. Controleer of het apparaat is ingeschakeld.
Het apparaat produceert geen stoom.	Het apparaat is niet goed aangesloten op netstroom of niet ingeschakeld.	Controleer of de stekker goed is aangesloten en of het stopcontact werkt. Controleer of het apparaat is ingeschakeld.
	Het apparaat is niet voldoende opgewarmd.	Laat het apparaat ongeveer 35 seconden opwarmen (het lampje voor 'stoom gereed' brandt). Wanneer het apparaat klaar is voor gebruik, brandt het lampje onafgebroken.
	U hebt de stoomhendel niet helemaal ingedrukt.	Druk de stoomknop een paar seconden lang volledig in.
	Er zit te weinig water in het waterreservoir of het is helemaal opgebruikt.	Haal de stekker van het apparaat uit het stopcontact en vul het waterreservoir opnieuw.
	De stoomplaat bevindt zich in horizontale positie (alleen STH5010).	Houd het apparaat verticaal en wacht enkele seconden tot de stoom vrijkomt.
Er vallen druppeltjes water uit de stoomkop.	Het apparaat is nog niet volledig opgewarmd.	Laat het apparaat volledig opwarmen.
Het apparaat maakt een pompend geluid/de hendel trilt.	Er wordt water naar de stoomkop gepompt waar het in stoom wordt omgezet.	Dit is normaal.
	Er zit te weinig water in het waterreservoir of het is helemaal opgebruikt.	Haal de stekker van het apparaat uit het stopcontact en vul het waterreservoir opnieuw.
De stoomkop en/of de handgreep is nat.	Het deksel van het waterreservoir zit niet goed dicht.	Verwijder het reservoir en controleer of het deksel goed is afgesloten.
	Accumulatie van overgebleven water vanwege overstroom bij het vullen van het waterreservoir.	Veeg het overgebleven water op het reservoir weg.

Innledning

Gratulerer med kjøpet, og velkommen til Philips! Hvis du vil dra full nytte av brukerstøtten som Philips tilbyr, kan du registrere produktet ditt på www.philips.com/welcome. Les denne brukerhåndboken, det viktige informasjonsheftet og hurtigstartveiledningen nøye før du bruker apparatet. Ta vare på disse for fremtidig bruk.

Produktoversikt

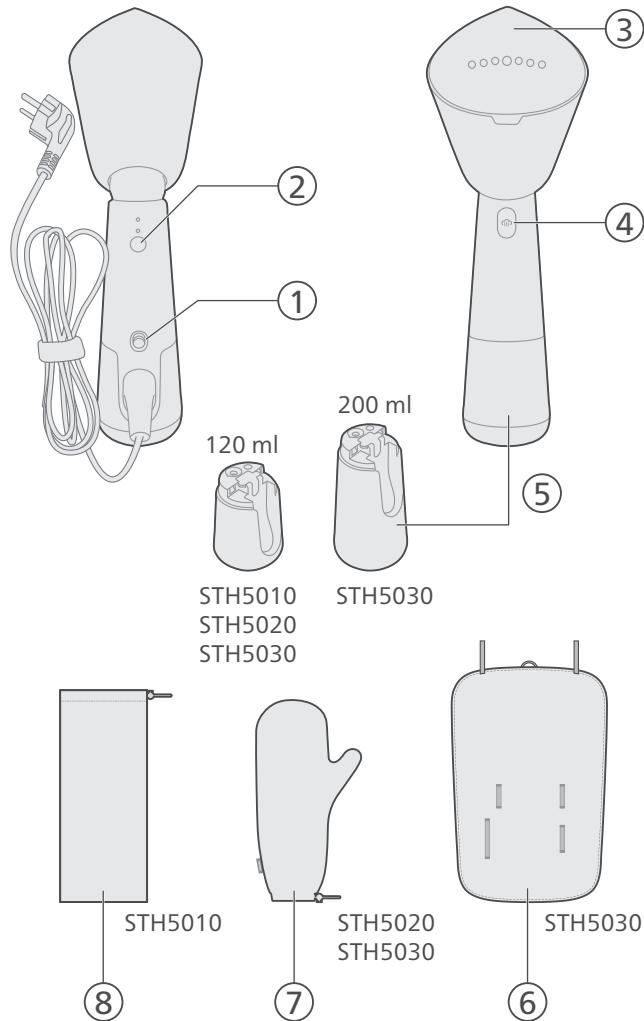

- 1 Av/på-knapp
- 2 Dampvalg Bryter
- 3 Dampsåle
- 4 Dampbryter
- 5 Avtakbar vannbeholder
- 6 StyleMat
- 7 Hanskepose
- 8 Etui

Klargjøring for bruk

Vanntypen som skal brukes

Dette apparatet er egnet for bruk med springvann. Hvis du bor i et område med hardt vann, anbefales det at du blander en like stor mengde springvann med destillert eller demineralisert vann. Dette hindrer rask dannelse av kalkavleiringer, samtidig som apparatet får forlenget levetiden.

Ikke tilfør parfyme, vann fra tørketrommel, eddik, stivelse, avkalkingsmidler, strykemidler, kjemisk avkalket vann eller andre kjemikalier, ettersom dette kan føre til vannsprut, brune flekker eller skade på apparatet.

Advarsler

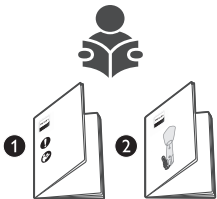

- 1 Se hurtigstartveiledningen og det viktige informasjonsheftet om hvordan du bruker apparatet.

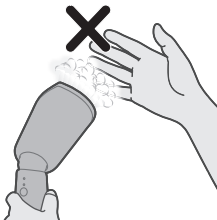

- 2 Vær også oppmerksom på den varme dampen som kommer ut av apparatet. Damp kan forårsake brannskader.



3 Ikke bruk bare hender som underlag for plagget mens du damper det.

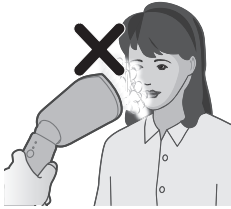

4 Ikke rett apparatet mot ditt eget eller en annen persons ansikt.

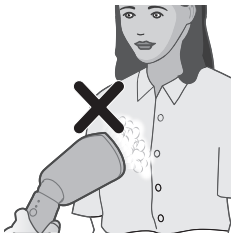

5 Ikke rett apparatet mot deg selv eller en annen person.

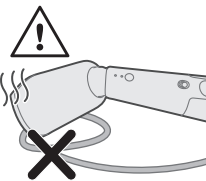

6 Ikke plasser dampenheten på strømledningen etter bruk.



7 Strekk ut sidene av plagget.

Oppfylling av vannbeholderen

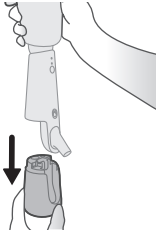

1 Trekk vannbeholderen nedover for å ta den ut av apparatet.



2 Finn lokket til vannbeholderen på toppen av vannbeholderen. Løft lokket på vannbeholderen forsiktig for å åpne den.

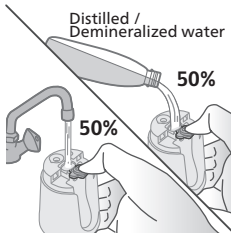

3 Fyll 50 % vann fra springen og 50 % destillert/demineralisert vann i vannbeholderen.

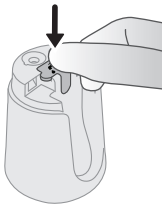

4 Lukk lokket til vannbeholderen godt.

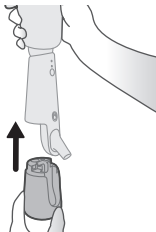

5 Når du holder apparatet i den ene hånden, fester du vannbeholderen tilbake på apparatet.

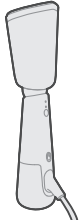

- 6 Kontroller at vannbeholderen er ordentlig festet på apparatet.

Bruke apparatet

- 1 Sett støpselet i en jordet stikkontakt.

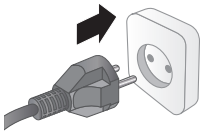

- 2 Juster damphodet til skrå vinkel for damping.

Merk: I standardstillingen er damphodet i oppreist stilling. Ikke juster damphodet når damphodet er varmt.



- 3 Damphodet er nå i skrå stilling og egnet for damping.



- 4 Slå på strømknappen ved å skyve den opp.

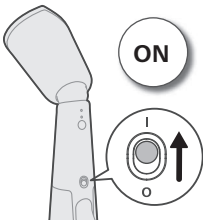

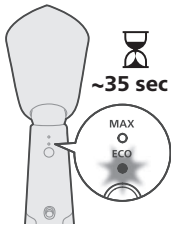

- 5 Dampindikatorlampen lyser opp for å indikere at apparatet varmes opp. Apparatet er klart for bruk innen 35 sekunder.

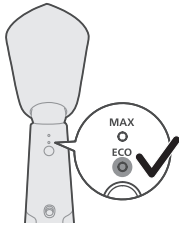

- 6 Når dampindikatorlampen slutter å lyse, viser det at apparatet er klart til bruk.

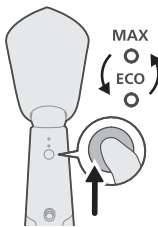

- 7 Slå på dampvelgerknappen for å velge dampinnstillingen, enten ECO eller MAX.

ECO-innstilling: Minimum konstant damp tilføres kontinuerlig for plagg med lite skrukker. Denne innstillingen sparer også energi.

MAX-innstilling: Maksimum konstant damp tilføres kontinuerlig for plagg med vanskelige skrukker.



- 8 Trykk på og hold inne damputløserbryteren for å avgi damping.

Merk: Hold damphodet borte fra plaget, trykk på og hold inne damputløserknappen i et par sekunder, da den innledende dampen kan inneholde vannråper.

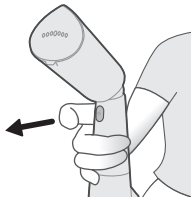

- 9 Slipp damputløserknappen for å hindre at damp slipper ut.

- 10** Legg apparatet på siden på overflaten for å unngå direkte kontakt med dampplaten.

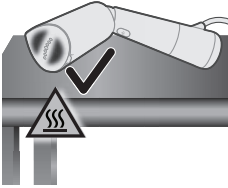

- 11** Plasser et varmebestandig lag (f.eks. silikonmatte) på overflaten hvis du trenger å legge apparatet/damphodet på overflaten.

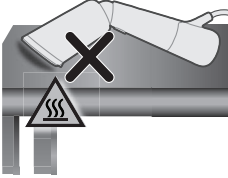

Vertikal damping

- 1 Kontroller at damphodet er i vinkel før det slås på for vertikal damping.
- 2 Heng plagget på en kleshenger. Strekk sidene / nedre del av plagget for å få et bedre resultat.

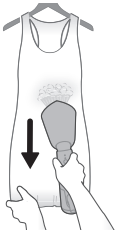

- 3 Hold damphodet med en liten avstand fra skjorter eller kjoler med rynkekapper, rysjer, folder eller paljetter. Bruk bare damp til å løsne tekstilet. Du kan også dampe plagget fra innsiden.

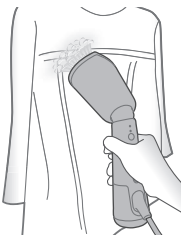

- 4 Når du damper, trykker du damphodet mot plagget mens du strekker plagget ved å trekke i sidene.

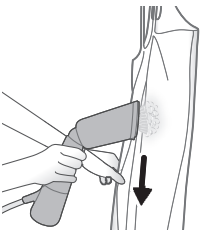

Merk: Apparatet kan brukes til å fjerne vanlige skrucker og gi plaggene en rask oppfriskning. For plagg med vanskelige skrucker eller hvis du vil gjøre antrekket mer formelt, anbefales det å bruke et strykejern sammen med dette apparatet.

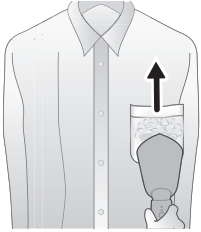

5 For å dampe skjortelommer må du bevege damphodet oppover mens du presser det mot stoffet.

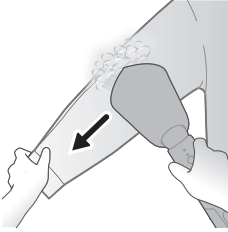

6 Når du skal dampe ermer, starter du fra skulderområdet og flytter damphodet nedover. Strekk ermet diagonalt nedover med den andre hånden mens du damper.

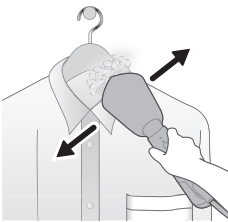

7 For klær med knapper, som skjorter, jakker og bukser, kan du kneppe igjen den første knappen for å rette ut stoffet mer.

Horisontal damping

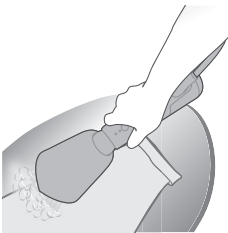

- 1 Kontroller at damphodet er i skrå vinkel for horisontal damping.
- 2 Plagget kan plasseres på en horisontal overflate (f.eks. strykebrett, sofa, madrass) for å lage skarpe folder på ermer og bukser og bedre fjerne skrukker på vanskelige områder som skjortekrage eller mansjetter.

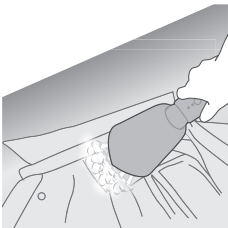

- 3 For å dampe innsiden av kragen knepper du opp plagget og legger kragen flatt på overflaten. Damp baksiden av kragen horisontalt.

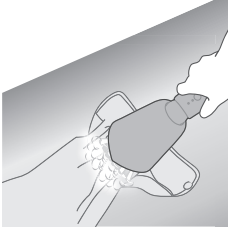

- 4 For å dampe mansjetten knepper du opp plagget og legger det flatt. Damp langs mansjetten for å rette den ut.

Bruke hanskeposen

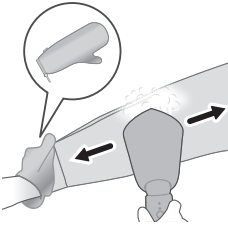

- 1 Putt hanskeposen på hånden du bruker til å holde opp plagget. Hanskeposen beskytter hånden mot dampen fra damphodet.

Damping med StyleMat i vertikal stilling



- 1 Plasser StyleMat vertikalt med baksiden av StyleMat vendt mot deg.

Merk: Det elastiske båndet bør ikke være vendt mot deg.



- 2 Heng plagget gjennom løkken på StyleMat.



3 Sammen med StyleMat og plagget henger du det på et stativ / en krok / baksiden av døren.



4 Kontroller at damphodet er i skrå vinkel. Trykk damphodet mot plagget, og damp plagget.

Damping med StyleMat i horisontal stilling

- 1** Plasser StyleMat på en flat horisontal overflate.
- 2** Legg plagget oppå StyleMat.

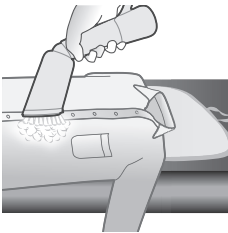

3 Kontroller at damphodet er i skrå vinkel. Trykk damphodet mot plagget, og damp plagget.

Rengjøring og vedlikehold

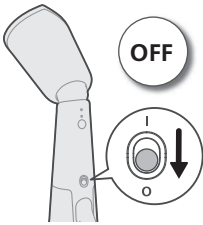

1 Slå av strømknappen ved å skyve den nedover.

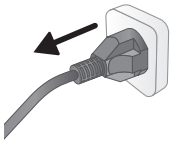

2 Koble apparatet til en jordet stikkontakt.



3 Ta av vannbeholderen og tøm eventuelt gjenværende vann fra den.

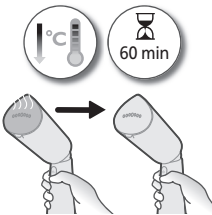

4 La apparatet avkjøles i ca. én time.



5 Tørk av eventuelle flak eller andre avleiringer på strykesålen med en fuktig klut.



- 6 Sørg for at strykesålen holdes jevn ved å unngå hard kontakt med metallgjenstander. Aldri bruk en skurebørste, eddik eller andre kjemikalier til å rengjøre strykesålen.

Oppbevaring med pose

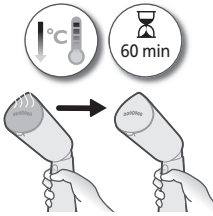

- 1 Forsikre deg om at apparatet er avkjølt.



- 2 Kontroller at damphodet er i oppreist stilling, som er standardstillingen.

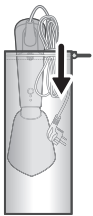

- 3 Rull sammen strømledningen, og oppbevar apparatet i posen, og pass på at damphodet først plasseres på innsiden.

Oppbevaring med StyleMat

1 Forsikre deg om at apparatet er avkjølt.

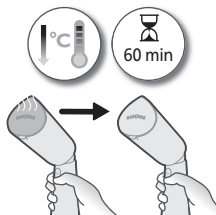

2 Kontroller at damphodet er i oppreist stilling, som er standardstillingen.



3 Oppbevar både apparatet og vannbeholderen i StyleMats elastiske bånd.

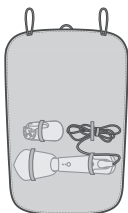

4 Rull StyleMat for å dekke apparatet.



5 Fortsett å rulle over StyleMat for å dekke vannbeholder og kabel.



- 6 Fest StyleMat ved å feste elastiske bånd på begge sider av StyleMat.



Oppbevaring med hanskepose

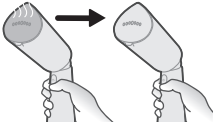

- 1 Forsikre deg om at apparatet er avkjølt.



- 2 Kontroller at damphodet er i oppreist stilling, som er standardstillingen.

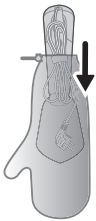

- 3 Rull sammen strømledningen. Oppbevar apparatet i posen, med damphodet først

Feilsøking

Dette kapittelet oppsummerer de vanligste problemene du kan oppleve med apparatet. Hvis du ikke kan løse problemet ved hjelp av informasjonen nedenfor, kan du gå til www.philips.com/support for å se en liste over vanlige spørsmål, eller du kan kontakte forbrukerstøtten i landet der du bor.

Problem

Mulig årsak

Løsning

Apparatet varmes ikke opp.	Apparatet er ikke koblet til på riktig måte eller ikke slått på.	Kontroller at støpselet er satt inn ordentlig og at stikkkontakten fungerer. Kontroller at apparatet er slått på.
Apparatet avgir ikke damp.	Apparatet er ikke koblet til på riktig måte eller ikke slått på.	Kontroller at støpselet er satt inn ordentlig og at stikkkontakten fungerer. Kontroller at apparatet er slått på.
	Apparatet er ikke tilstrekkelig varmt.	La apparatet varmes opp i 35 sekunder (dampindikatorlampen lyser). Apparatet er klart til bruk når lampen lyser kontinuerlig.
	Du har ikke trykket dampbryteren helt inn.	Trykk dampbryteren helt inn i noen sekunder.
	Vannivået i vannbeholderen er for lavt, eller det er brukt opp.	Trekk alltid ut støpselet på apparatet før du fyller på vannbeholderen.
	Dampsålen er plassert i horisontal stilling (kun STH5010).	Bruk apparatet i vertikal posisjon, og vent i noen sekunder til dampen slippes ut.
Det kommer vanndråper ut av apparatets damphode.	Apparatet er ikke varmet opp fullstendig.	For å la apparatet bli varmet opp fullstendig.
Apparatet lager en pumpelyd/håndtaket vibrerer.	Vann pumpes inn i dampenheten for å bli omformet til damp.	Dette er normalt.
	Vannivået i vannbeholderen er for lavt, eller det er brukt opp.	Trekk alltid ut støpselet på apparatet før du fyller på vannbeholderen.
Damphodet og/eller håndtaket er vått.	Lokket til vannbeholderen er ikke helt satt inn.	Ta av vannbeholderen, og kontroller at lokket til vannbeholderen er satt helt inn.
	Oppsamling av restvann på grunn av det renner over under fylling av vannbeholderen.	Tørk av restvann i vannbeholderen.

Kirish

Xaridingiz muborak bo'lsin va Philips'ga xush kelibsiz! Philips taklif qiladigan qo'llab-quvvatlash xizmatidan foydalanish uchun jihozingizni www.philips.com/welcome saytida ro'yxatdan o'tkazing. Qurilmani ishlatishdan oldin ushbu qo'llanmani, muhim ma'lumot risolasini va tez ishga tushirish bo'yicha ko'rsatmalarni diqqat bilan o'qib chiqing. Ularni kelgusida ma'lumot uchun saqlab qo'ying.

Mahsulot sharxi

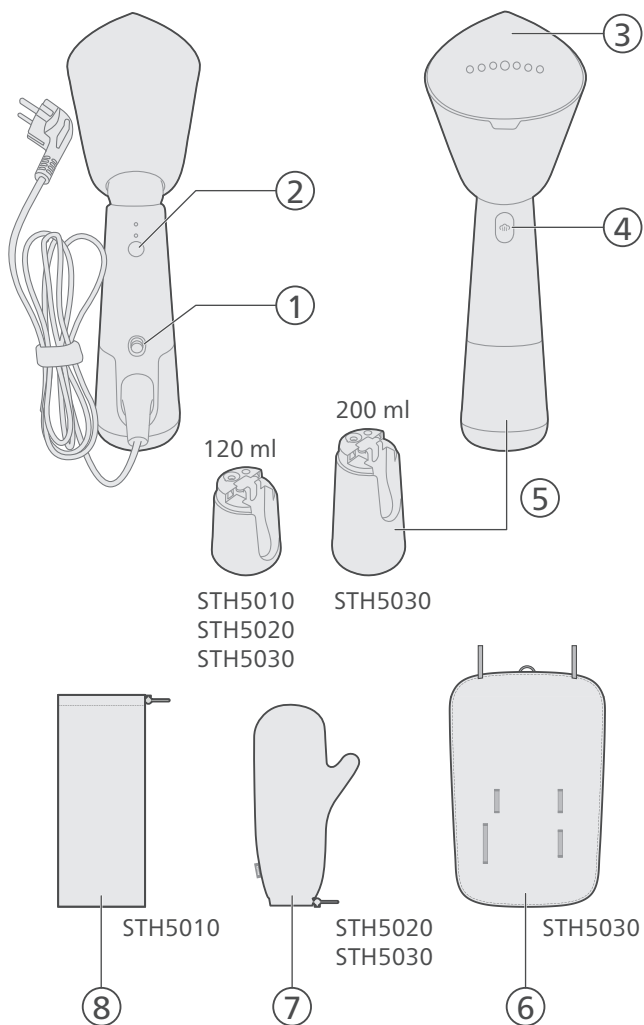

- 1 Quvvat tugmasi
- 2 Bug'ni tanlagich tugmasi
- 3 Bug' plastinasi
- 4 Bug' triggeri tugmasi
- 5 Ajraladigan suv baki
- 6 StyleMat
- 7 Qo'lqop uchun g'ilof
- 8 G'ilof

Ishlatishga ttayyorlash

Ishlatiladigan suv turi

Jihozga vodoprovod suvini ham ishlatish mumkin. Biroq, agar siz suvi qattiq hududlarda yashasangiz, teng miqdordagi distillangan yoki demineralizatsiyalangan suv bilan aralashtirishni tavsiya qilamiz. Bu cho'kmaning tez to'planishining oldini oladi va jihazning xizmat muddatini oshiradi.

Xushbo'y, quritish mashinasining suvi, sirka, kraxmal, cho'kmalarni tozalash vositalari, dazmol qilish vositalari, kimyoviy cho'kmalardan tozalangan suv yoki boshqa kimyoviy moddalarni quymang, chunki ular sizib chiqishi, jigarrang dog'lar hosil qilishi yoki jihazingizga shikast yetishiga sabab bo'lishi mumkin.

Ogohlantirishlar

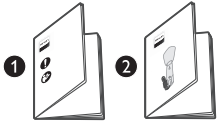

- 1 Jihozdan foydalanish haqida ma'lumot uchun Tez ishga tushirish bo'yicha qo'llanma va Muhim ma'lumot risolasiga qarang.



- 2 Bug'lagichdan chiqadigan issiq bug'dan ham ehtiyot bo'ling. Bug' kuyishga sabab bo'lishi mumkin.

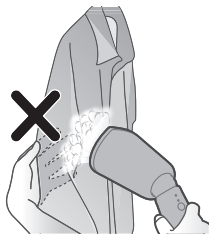

3 Bug'layotgan paytda tirgak sohani qo'lingiz bilan ushlamang.

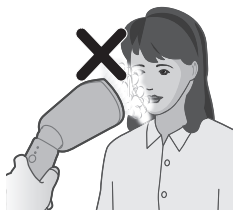

4 Jihozni o'zingizning/boshqa shaxsning yuziga qaratib joylashtirmang.

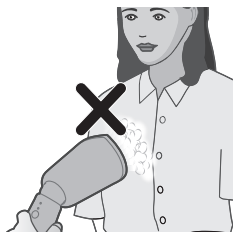

5 Jihozni o'zingiz/boshqa shaxsga qaratib joylashtirmang.

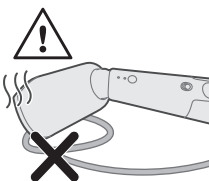

6 Foydalangandan keyin bug'latkich kallagini quvvat shnuri ustiga qo'ymang.



7 Kiyimning yon tomonlarini yozib qo'ying.

Suv bakini to'ldirish

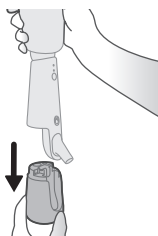

1 Suv bakini jihozdin ajratish uchun uni pastga torting.

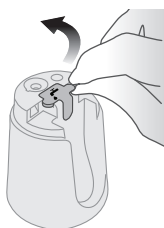

2 Suv baki yuqori qismida suv baki qopqog'ini toping. Suv baki qopqog'ini ochish uchun uni ohista ko'taring.

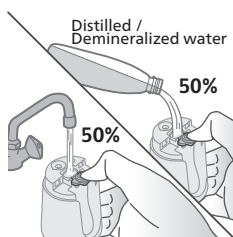

3 Suv bakiga 50% vodoprovod suvi va 50% distillangan/mineral tuzlardan tozalangan suv quyung.

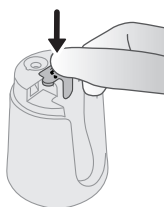

4 Suv baki qopqog'ini mahkam yoping.

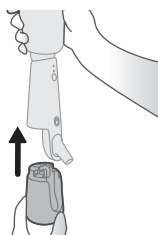

5 Jihozni bir qo'lda ushlab turgan holda suv bakini jihozga biriktiring.

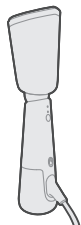

6 Suv baki jihozga mahkam o'rnatilganiga amin bo'ling.

Jihozdan foydalanish

1 Tarmoq vilkasini yerga ulangan devor rozetkasiga ulang.

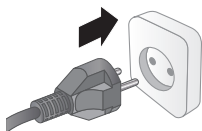

2 Bug'latkich kallagini bug' tayyorlash burchagi ostida o'rning.

Eslatma: Standart holatda bug'latkich kallagi yuqoriga qaragan holatda bo'ladi. Bug'latkich kallagi issiq bo'lganda uni roslamang.

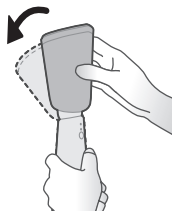

3 Bug'latkich kallagi egilgan va bug'lash uchun mos.

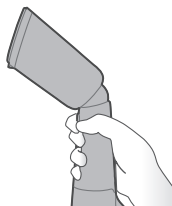

4 Yuqoriga surib quvvat tugmasini yoqing.

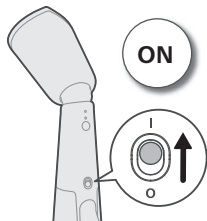

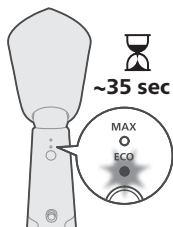

- 5 Bug' tayyor chirog'i miltillagani jihoz qiziyotganligini anglatadi. Jihoz taxminan 35 soniya ichida foydalanishga tayyor bo'ladi.

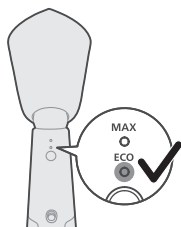

- 6 Bug' tayyor chirog'i barqarorga aylangani jihoz foydalanishga tayyorligini anglatadi.

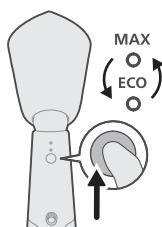

- 7 ECO yoki MAX kabi bug' sozlamalarini tanlash uchun bug'ni tanlagich tugmasini almashtiring.
 ECO sozlamasi: Burmalari kamroq bo'lgan kiyimlar uchun minimal o'zgarma bug' ajratiladi. Bu sozlama ham energiyani tejaydi.
 MAX sozlamasi: Qattiq burmalar uchun maksimal o'zgarma bug' muntazam ta'minlab turiladi.

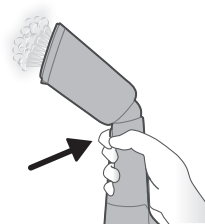

- 8 Bug' chiqarishni boshlash uchun bug' triggerini bosib turing.

Eslatma: Bug'latkich kallagini kiyimdan ma'lum masofada ushlab turing, bug' triggeri tugmasini bir necha soniya bosib turing, chunki boshida chiqadigan bug'da suv tomchilari bo'lishi mumkin.

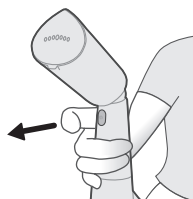

- 9 Bug' chiqishini to'xtatish uchun bug' triggeri tugmasini qo'yib yuboring.

- 10** Yuzaga bug' plastinasi bevosita tegmasligi uchun jihozni yon tomoni bilan qo'ying.

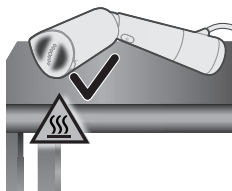

- 11** qurilmani/bug'latkich kallagini dam oldirish zarur bo'lsa, yuzaga issiqqa chidamli qoplama (m=n, silikon gilamcha) qo'ying.

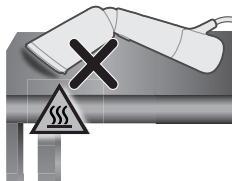

Vertikal bug'lash

- 1** Vertikal bug'lash uchun quvatni yoqishdan oldin bug'latkich kallagi egilgan burchak ostida turganiga amin bo'ling.
- 2** Kiyimni ilgakka iling. Yaxshi natijaga erishish uchun kiyimning yon tomonlari/quyi qismini yoying.

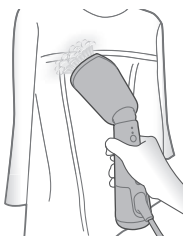
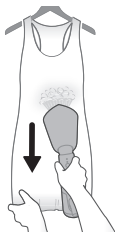

- 3** Ko'ylak yoki yo'rli, burmali, qat-qatsimon burmali, payetkali kiyimlardan bug'latkich kallagini biroz masofada tuting. Bug'dan faqat matoni bo'shatish uchun foydalaning. Siz ichidan ham bug'lashingiz mumkin.

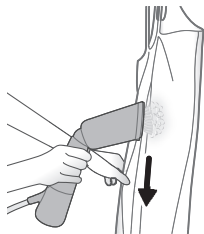

- 4 Bug'layotganingizda, bug'latkich kallagini kiyimga qarab bosib va kiyimning yon tomonlarini yozib qo'ying.

Eslatma: Jihoz kiyimlarga tabiiy ko'rinish berish va tezda tartibga keltirishga imkon beradi. Qattiq burnali kiyimlar uchun yoki kiyimlarga rasmiyroq ko'rinish berish uchun bu jihaz bilan birga dazmoldan foydalanish tavsiya etiladi.

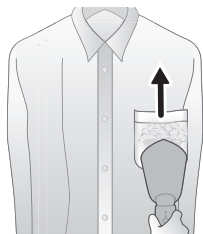

- 5 Ko'ylak cho'ntaklarini bug'lashda bug'latkich kallagini matoga bosgan holda yuqoriga harakatlantiring.

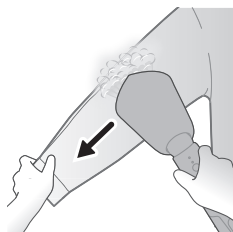

- 6 Yangli kiyimlarni bug'lashda yelka qismidan boshlang va bug'latkich kallagini pastga harakatlantiring. Boshqa qo'lingiz bilan yangli kiyimni diagonal ravishda pastga yoygancha bug'lang.

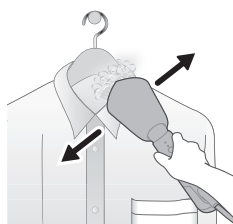

- 7 Ko'ylak, kurtka va shim kabi tugmali kiyimlarda matoni tekislash oson bo'lishi uchun birinchi navbatda tugmalarni yaxshilab o'tkazing.

Gorizontal bug'lash

- 1 Bug'latkich kallagi gorizontal bug'lash uchun burchak ostida ekaniga amin bo'ling.

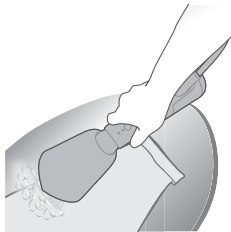

- 2 Yengli ko'ylaklar va shimlarda tekis burmalar hosil qilish va ko'ylak yoqasi yoki manjetlari kabi qiyin joylarda burmalarni yaxshiroq tekislash uchun kiyimni gorizontal yuzaga (masalan, dazmol taxtasi, divan, matras) qo'yish mumkin.

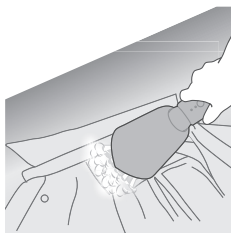

- 3 Kiyimning ichki tomonidan bug'lash uchun kiyim tugmalarini yeching va yoqasini yuzaga qo'ying. Yoqaning orqa qismini gorizontal bug'lang.

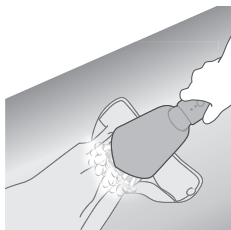

- 4 Yengni dazmollash uchun kiyimning tugmalarini yeching va uni tekis yuzaga yotqizing. Tekislash uchun yeng bo'ylab bug' purkang.

Qo'lqop uchun g'ilofdan foydalanish

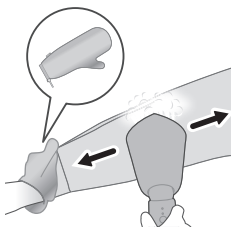

- 1 Ushlab turgan kiyimingizni dazmollash uchun qo'lqop g'ilofi kiyib oling. Qo'lqop g'ilofi qo'lingizni bug'latkich kallagidan chiqadigan bug'dan saqlaydi.

StyleMat bilan vertikal bug'lash



- 1 StyleMat'ning orqa tomonini o'zingizga qaratgan holda StyleMat'ni vertikal joylashtiring.

Eslatma: Rezinka siz tomonga qarab turmasligi kerak.

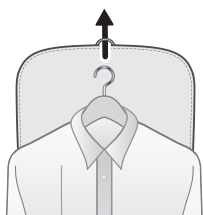

- 2 Kiyimni StyleMat ilgagi orqali iling.



- 3 StyleMat va kiyim bilan birga uni ilgak/ilmoq/eshikning orqasiga iling.



- 4 Bug'latkich kallagi egilgan burchak ostida bo'lsin. Bug'latkich kallagini kiyimga bosing va kiyimni bug'lang.

StyleMat bilan gorizontal holatda bug'lash

- 1 StyleMat'ni tekis gorizontal yuzada yotqizing.
- 2 Kiyimni StyleMat'ning yuqori qismida joylashtiring.



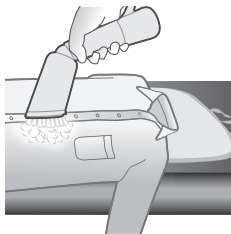

- 3 Bug'latkich kallagi egilgan burchak ostida bo'lsin. Bug'latkich kallagini kiyimga bosing va kiyimni bug'lang.

Tozalash va texnik xizmat ko'rsatish

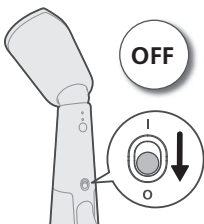

- 1 Pastga surib quvvat tugmasini o'chiring

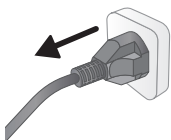

- 2 Jihozni yerga ulangan devor rozetkasidan uzing.



- 3 Suv bakini ajrating va suv qoldig'ini undan bo'shating.

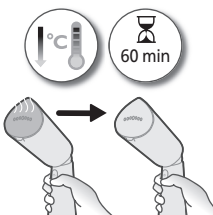

- 4 Jihozni 60 daqiqa soviting.

- 5 Nam mato bilan bug' plastinasidagi pag'alarni yoki boshqa qoldiqlarni arting.



- 6 Bug' plastinasi silliq bo'lishini ta'minlash uchun metall obyektlarga qattiq tekkizmang. Idish yuvish matosi, sirka yoki boshqa kimyoviy moddalardan bug' plastinasini tozalash uchun foydalanmang.



G'ilof bilan saqlash

- 1 Jihoz soviganiga amin bo'ling.

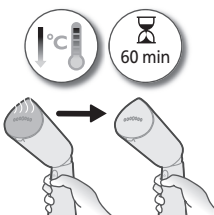

- 2 Bug'latkich kallagi standart holat hisoblangan yuqoriga qaragan holatda bo'lishi kerak.



- 3 Bug'latkich kallagi birinchi bo'lib ichkariga joylashtirilishini ta'minlagan holda quvvat shnurini o'rang va jihazni g'ilofida saqlang.

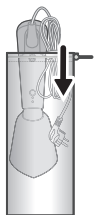

StyleMat bilan saqlash

1 Jihoz soviganiga amin bo'ling.

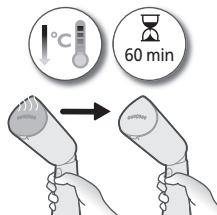

2 Bug'latkich kallagi standart holat hisoblangan yuqoriga qaragan holatda bo'lishi kerak.



3 Jihoz hamda suv bakini StyleMat elastik tasmalariga saqlang.

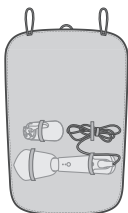

4 Jihozni qoplash uchun StyleMat'ni aylantiring.



5 Suv baki va kabelni qoplash uchun StyleMat o'rashni davom ettiring.



- 6 StyleMatikki tomonida elastik tasmalarni qotirib, StyleMat'ni mahkamlang.



Qo'lqop uchun g'ilof bilan saqlash

- 1 Jihoz soviganiga amin bo'ling.

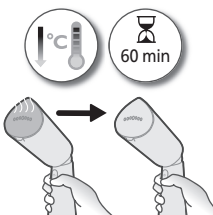

- 2 Bug'latkich kallagi standart holat hisoblangan yuqoriga qaragan holatda bo'lishi kerak.



- 3 Quvvat shnurini o'rang. Jihozni birinchi bug'latkich kallagini joylab g'ilofga saqlang

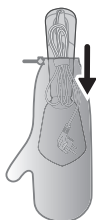

Nosozliklarni aniqlash

Bu bobda jihozda uchraydigan eng keng tarqalgan muammolar umumlashtirilgan. Agar quyidagi ma'lumotga asoslanib muammoni hal qila olmasangiz, savol-javoblar ro'yxati uchun www.philips.com/support manziliga kiring yoki mamlakatingizdagi mijozlarga xizmat ko'rsatish markazi bilan bog'laning.

Muammo

Ehtimoliy sabab

Yechim

Jihoz qizimaydi.	Jihoz tarmoqqa to'g'ri ulanmagan yoki yoqilmagan.	Tarmoq vilkasi to'g'ri kiritilganini va shuningdek, uning devor rozetkasi ishlayotganini tekshiring. Jihoz yoqilganligini tekshiring.
Jihoz bug' ajratib chiqarmaydi.	Jihoz tarmoqqa to'g'ri ulanmagan yoki yoqilmagan.	Tarmoq vilkasi to'g'ri kiritilganini va shuningdek, uning devor rozetkasi ishlayotganini tekshiring. Jihoz yoqilganligini tekshiring.
	Jihoz yetarli darajada qizimayapti.	Jihoz 35 soniya qizishini kuting ("bug' tayyor" chirog'i yonadi). Jihoz foydalanishga tayyor bo'lsa, chiroq barqaror yonadi.
	Siz bug' triggerini to'liq bosmagansiz.	Bug' triggerini bir necha soniya to'liq bosing.
	Suv bakidagi suv sathi juda past yoki to'liq ishlatib bo'lingan.	Jihozni tarmoqdan uzing va suv bakini qayta to'ldiring.
	Bug' plitasi gorizontol holatda joylashtirilgan (faqat STH5010).	Jihozni vertikal holatda foydalaning, bug' chiqarilishi uchun bir necha soniya kuting.
Jihozning bug'latkich kallagidan suv tomchilari tomadi.	Jihoz to'liq qizdirilmayapti.	Jihoz to'liq qizib olishiga imkon berish uchun.
Jihozdan nasos ovozi eshitiladi/jihozning dastasi titraydi.	Bug'latkich kallagiga so'rilgan suv bug'ga aylantiriladi.	Bu – normal holat.
	Suv bakidagi suv sathi juda past yoki to'liq ishlatib bo'lingan.	Jihozni tarmoqdan uzing va suv bakini qayta to'ldiring.
Bug'latgich kallagi va/yoki dastagi nam.	Suv baki qopqog'i to'liq kiritilmagan.	Bakni ajratib oling va suv baki qopqog'i to'liq kiritilishini ta'minlang.
	Suv baki to'ldirilganda suv toshishi tufayli qoldiq suv to'planishi.	Bakda qolgan suv qoldiqlarini arting.

Wstęp

Gratulujemy zakupu i witamy wśród klientów firmy Philips! Aby w pełni skorzystać z obsługi świadczonej przez firmę Philips, należy zarejestrować zakupiony produkt na stronie www.philips.com/welcome. Przed użyciem urządzenia zapoznaj się dokładnie z niniejszą instrukcją obsługi, ulotką informacyjną oraz skróconą instrukcją obsługi. Zachowaj te dokumenty na przyszłość.

Opis produktu

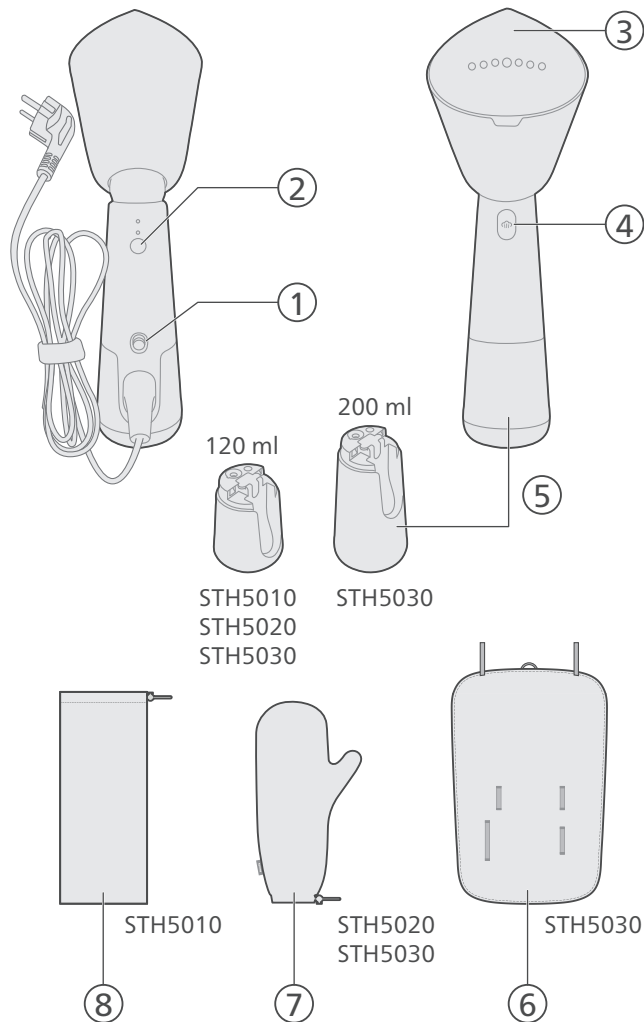

- 1 Przycisk zasilania
- 2 Przycisk wybrania pary
- 3 Płyta parowa
- 4 Przycisk włączania pary
- 5 Odłączany zbiornik wody
- 6 Mata StyleMat
- 7 Rękawica
- 8 Etui

Przygotowanie do użycia

Rodzaj używanej wody

Urządzenie jest przystosowane do wody z kranu. Jeśli jednak mieszkasz w miejscu, w którym występuje twarda woda, zalecamy wymieszanie wody z kranu z taką samą ilością wody destylowanej lub demineralizowanej. Zapobiegnie to osadzeniu się kamienia i wydłuży żywotność urządzenia.

Nie należy dodawać perfum, wody z suszarek bębnowych, octu, krochmalu, środków do usuwania kamienia lub ułatwiających prasowanie, wody odwapnionej chemicznie ani żadnych innych środków chemicznych, gdyż może to spowodować wyciek wody, powstawanie brązowych plam lub uszkodzenie urządzenia.

Ostrzeżenia

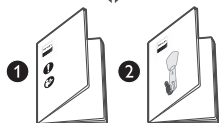

- 1 Informacje na temat korzystania z urządzenia znajdują się w Skróconej instrukcji obsługi i na ulotce informacyjnej.

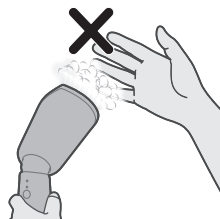

- 2 Uważaj na gorącą parę, która wydostaje się ze steamera. Para może spowodować oparzenia.

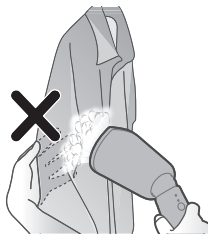

3 Nie podtrzymuj niezabezpieczoną ręką tkaniny podczas prasowania parowego.

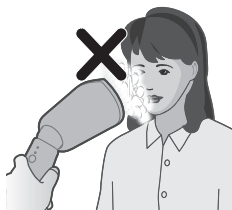

4 Nie ustawiaj urządzenia w kierunku swojej twarzy lub twarzy innej osoby.

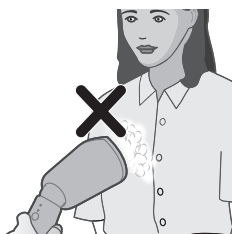

5 Nie ustawiaj urządzenia w kierunku swoim lub innej osoby.

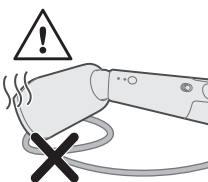

6 Nie umieszczaj dyszy parowej na przewodzie zasilającym po użyciu.



7 Rozciągnij boki ubrania.

Napełnianie zbiornika wody

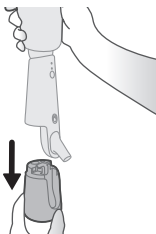

1 Pociągnij zbiornik wody w dół, aby odłączyć go od urządzenia.



2 Umieść pokrywę zbiornika wody na górze zbiornika wody. Delikatnie podnieś pokrywę zbiornika wody, aby ją otworzyć.

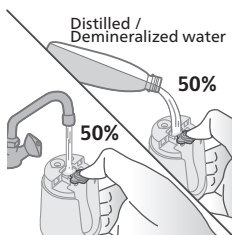

3 Napełnij zbiornik wody 50% wody z kranu i 50% wody destylowanej/demineralizowanej.

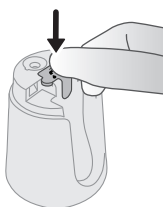

4 Dokładnie zamknij pokrywę zbiornika wody.

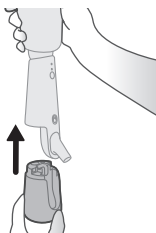

5 Przytrzymując urządzenie jedną ręką, przymocuj zbiornik wody z powrotem do urządzenia.

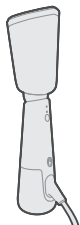

- 6 Upewnij się, że zbiornik wody jest dobrze przymocowany do urządzenia.

Korzystanie z urządzenia

- 1 Podłącz wtyczkę przewodu sieciowego do uziemionego gniazdka elektrycznego.

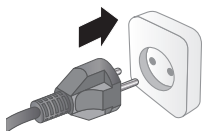

- 2 Ustaw głowicę steamera pod kątem umożliwiającym gotowanie na parze.

Uwaga: W położeniu domyślnym głowica steamera znajduje się w pozycji uniesionej. Nie należy regulować głowicy steamera, gdy jest ona gorąca.

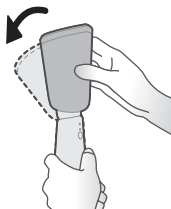

- 3 Głowica steamera jest teraz przechylona i nadaje się do prasowania parą.

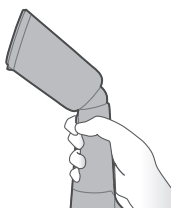

- 4 Włącz przycisk zasilania, przesuwając go w górę.

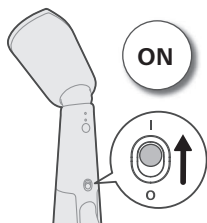

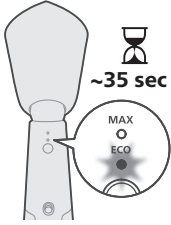

- 5 Wskaźnik gotowości do prasowania zacznie migać, wskazując, że urządzenie się nagrzewa. Po około 35 sekundach urządzenie jest gotowe do użycia.

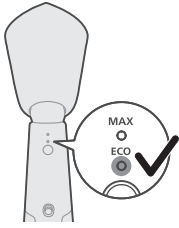

- 6 Gdy wskaźnik gotowości do prasowania zaświeci się na stałe, urządzenie jest gotowe do użycia.

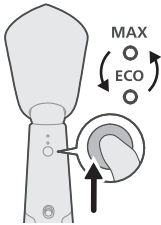

- 7 Przełącz przycisk wyboru pary, aby wybrać ustawienie pary ECO lub MAX.
 Ustawienia ECO: Minimalny stały strumień pary jest uwalniany w sposób ciągły w przypadku ubrań z mniejszą ilością zagnieceń. To ustawienie oszczędza również energię.
 Ustawienia MAX: Maksymalna ilość pary jest uwalniana w sposób ciągły w przypadku uporczywych zagnieceń.



- 8 Naciśnij i przytrzymaj przycisk włączania pary, aby wygenerować parę.

Uwaga: Umieść głowicę steamera z dala od ubrań, naciśnij i przytrzymaj przycisk wyzwalania pary przez kilka sekund, ponieważ początkowa para może zawierać kropelki wody.

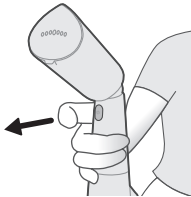

- 9 Zwolnij przycisk włączania pary, aby zatrzymać emisję pary.

- 10** Połóż urządzenie na boku, aby uniknąć bezpośredniego kontaktu płyty parowej z powierzchnią.

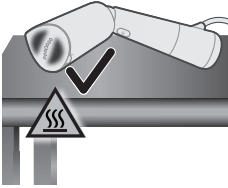

- 11** Umieść na powierzchni warstwę odporną na ciepło (np. matę silikonową), jeśli chcesz oprzeć urządzenie/głowicę steamera na powierzchni.

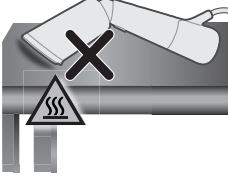

Prasowanie parą w pionie

- 1 Upewnij się, że głowica steamera jest nachylona pod kątem przed włączeniem zasilania w celu pionowego prasowania parą.
- 2 Zawieś ubranie na wieszaku. Rozciągnij boki / dolną część ubrania, aby uzyskać lepsze rezultaty.

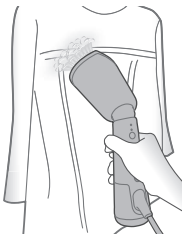
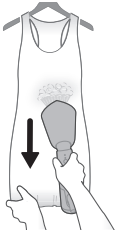

- 3 Trzymaj głowicę steamera w niewielkiej odległości od sukienek z falbanami, marszczeniami, przymarszczeniami lub cekinami albo koszul. W ich przypadku para służy wyłącznie do rozluźnienia tkaniny. Można także użyć dyszy parowej od wewnątrz.

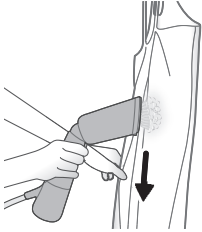

- 4 Podczas prasowania parowego dociskaj głowicę steamera do ubrania, a drugą ręką pociągaj za boki ubrania, aby je rozprostować.

Uwaga: Urządzenia można używać do nadawania odzieży naturalnego wyglądu oraz szybkiego jej odświeżania. W przypadku ubrań z mocnymi zagnieceniami lub w celu podniesienia stroju do bardziej formalnego poziomu, zaleca się użycie żelazka w połączeniu z tym urządzeniem.

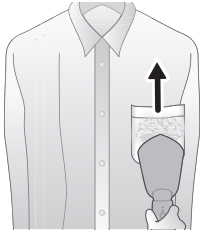

- 5 Aby wyprasować kieszenie koszuli, przesuwaj głowicę steamera w górę, dociskając ją jednocześnie do tkaniny.

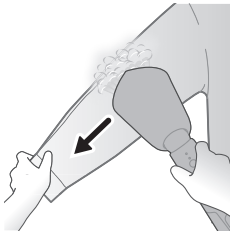

- 6 Aby wyprasować rękawy, rozpocznij prasowanie od obszaru ramion i przesuwaj dyszę parową w dół. Prasuj, drugą ręką rozciągając rękaw ukośnie w dół.

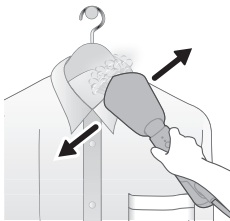

- 7 W przypadku ubrań z guzikami, takich jak koszule, kurtki i spodnie, zapnij pierwszy guzik, aby ułatwić wyprostowanie tkaniny.

Prasowanie parą w poziomie

- 1 Upewnij się, że głowica steamera jest nachylona pod kątem do poziomego prasowania parą.

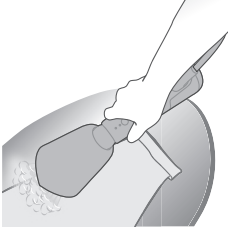

- 2 Odzież można położyć na poziomej powierzchni (np. desce do prasowania, sofie, materacu), aby uzyskać wyraźne plisy na rękawach i spodniach oraz lepiej usunąć zagniecenia w trudnych miejscach, takich jak kołnierzyk koszuli lub mankiety.

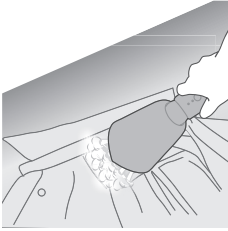

- 3 Aby wyprasować wewnętrzną stronę kołnierzyka, rozepnij guziki i połóż kołnierzyk płasko na powierzchni. Prasuj tylną część kołnierzyka poziomo.

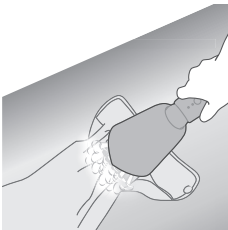

- 4 Aby wyparować mankiety, rozepnij guziki i połóż ubranie na płasko. Prasuj wzdłuż mankietu, aby go wyprostować.

Korzystanie rękawicy

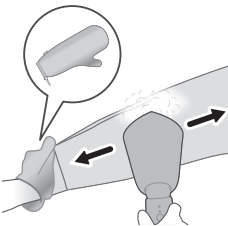

- 1 Załóż rękawicę na rękę, którą przytrzymujesz tkaninę. Rękawica chroni dłoń przed parą z głowicy steamera.

Prasowanie parą z matą StyleMat w pozycji pionowej



- 1 Ustaw matę StyleMat pionowo, tyłem do siebie.

Uwaga: Gumka nie powinna być skierowana w Twoją stronę.



- 2 Przewieś ubranie przez pętlę maty StyleMat.



- 3 Razem z matą StyleMat i ubraniem zawieś ją na wieszaku/haczyku/z tyłu drzwi.



- 4 Upewnij się, że głowica steamera jest nachylona pod kątem. Dociśnij głowicę steamera do odzieży i wyprasuj ją.

Prasowanie parą z matą StyleMat w pozycji poziomej

- 1 Umieść matę StyleMat na płaskiej, poziomej powierzchni.
- 2 Umieść ubranie na macie StyleMat.



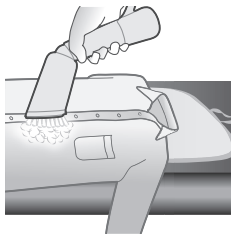

- 3 Upewnij się, że głowica steamera jest nachylona pod kątem. Dociśnij głowicę steamera do odzieży i wyprasuj ją.

Czyszczenie i konserwacja

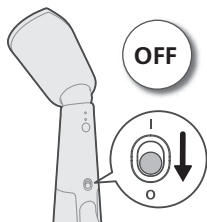

- 1 Wyłącz przycisk zasilania, przesuwając go w dół.

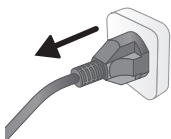

- 2 Odłącz urządzenie od uziemionego gniazdka elektrycznego.



- 3 Odłącz zbiornik wody i opróżnij go z resztek wody.



- 4 Oczekaj około godzinę, aż urządzenie ostygnie.

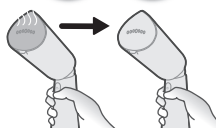

- 5 Zetrzyj wszelkie zabrudzenia lub osady z płyty parowej wilgotną ściereczką.



- 6 Aby zachować gładkość płyty parowej, należy unikać kontaktu z metalowymi przedmiotami. Do czyszczenia płyty parowej nigdy nie używaj zmywaków, octu ani innych środków chemicznych.



Przechowywanie w etui

- 1 Upewnij się, że urządzenie ostygło.

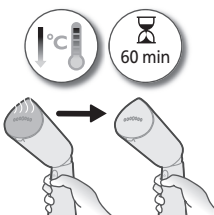

- 2 Upewnij się, że głowica steamera znajduje się w pozycji uniesionej, która jest pozycją domyślną.



- 3 Zwiń przewód zasilający i przechowuj urządzenie w pokrowcu, upewniając się, że głowica parowa jest włożona do środka jako pierwsza.

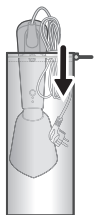

Przechowywanie z matą StyleMat

1 Upewnij się, że urządzenie ostygło.

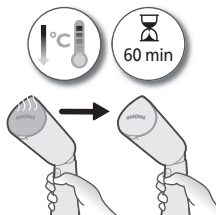

2 Upewnij się, że głowica steamera znajduje się w pozycji uniesionej, która jest pozycją domyślną.



3 Umieść zarówno urządzenie, jak i zbiornik wody w elastycznych paskach maty StyleMat.

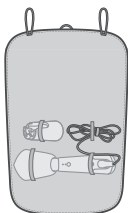

4 Zroluj matę StyleMat, aby przykryć urządzenie.



5 Kontynuuj zwijanie maty StyleMat, aby przykryć zbiornik wody i przewód.



- 6 Zabezpiecz matę StyleMat, zapętlając elastyczne paski po obu stronach maty StyleMat.



Przechowywanie z rękawicą

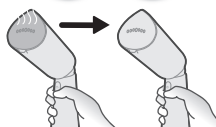
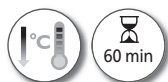

- 1 Upewnij się, że urządzenie ostygło.



- 2 Upewnij się, że głowica steamera znajduje się w pozycji uniesionej, która jest pozycją domyślną.

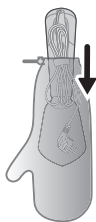

- 3 Zwiń przewód zasilający. Przechowuj urządzenie w pokrowcu, z głowicą steamera z przodu

Rozwiązywanie problemów

W tym rozdziale opisano najczęstsze problemy, z którymi można się zetknąć, korzystając z urządzenia. Jeśli poniższe wskazówki okażą się niewystarczające do rozwiązania problemu, odwiedź stronę www.philips.com/support, na której znajduje się lista często zadawanych pytań, lub skontaktuj się z Centrum Obsługi Klienta w swoim kraju.

Problem

Prawdopodobna przyczyna

Rozwiązanie

Urządzenie nie nagrzewa się.	Urządzenie nie jest prawidłowo podłączone do gniazdka elektrycznego lub nie jest włączone.	Sprawdź, czy prawidłowo włożono wtyczkę sieciową i czy gniazdko elektryczne działa poprawnie. Sprawdź, czy urządzenie jest włączone.
Urządzenie w ogóle nie wytwarza pary.	Urządzenie nie jest prawidłowo podłączone do gniazdka elektrycznego lub nie jest włączone.	Sprawdź, czy prawidłowo włożono wtyczkę sieciową i czy gniazdko elektryczne działa poprawnie. Sprawdź, czy urządzenie jest włączone.
	Urządzenia nie nagrzało się dostatecznie.	Pozostaw urządzenie do rozgrzania przez 35 sekund (zapali się kontrolka gotowości do prasowania parowego). Gdy urządzenie jest gotowe do użycia, wskaźnik świeci światłem ciągłym.
	Nie naciśnięto całkowicie przycisku włączania pary.	Przez kilka sekund przytrzymaj całkowicie wciśnięty przycisk włączania pary.
	Poziom wody w zbiorniku jest zbyt niski lub nie ma w nim wody.	Wymij wtyczkę urządzenia z gniazdka elektrycznego i napełnij zbiornik wody.
	Płyta parowa jest ustawiona poziomo (tylko STH5010).	Używaj urządzenia pionowo i poczekaj kilka sekund na uwolnienie pary.
Woda kapie z głowicy dyszy parowej urządzenia.	Urządzenie nie nagrzało się całkowicie.	Poczekaj, aż urządzenie całkowicie się nagrzeje.
Z urządzenia dobiega odgłos pompowania / jego uchwyt wibruje.	Woda jest pompowana do głowicy steamera w celu przekształcenia jej w parę.	Jest to zjawisko normalne.
	Poziom wody w zbiorniku jest zbyt niski lub nie ma w nim wody.	Wymij wtyczkę urządzenia z gniazdka elektrycznego i napełnij zbiornik wody.
Dysza parowa i/lub uchwyt są mokre.	Pokrywa zbiornika wody nie jest całkowicie wsunięta.	Odłącz zbiornik i upewnij się, że pokrywa zbiornika wody została całkowicie założona.
	Nagromadzenie resztek wody z powodu przelania podczas napełniania zbiornika wody.	Zetrzyj pozostałości wody ze zbiornika.

Introdução

Parabéns pela sua aquisição e bem-vindo à Philips! Para tirar o máximo partido da assistência oferecida pela Philips, registre o seu produto em www.philips.com/welcome. Leia cuidadosamente este manual do utilizador, o folheto informativo importante e o guia de início rápido antes de utilizar o aparelho. Guarde-os para referência futura.

Descrição do produto

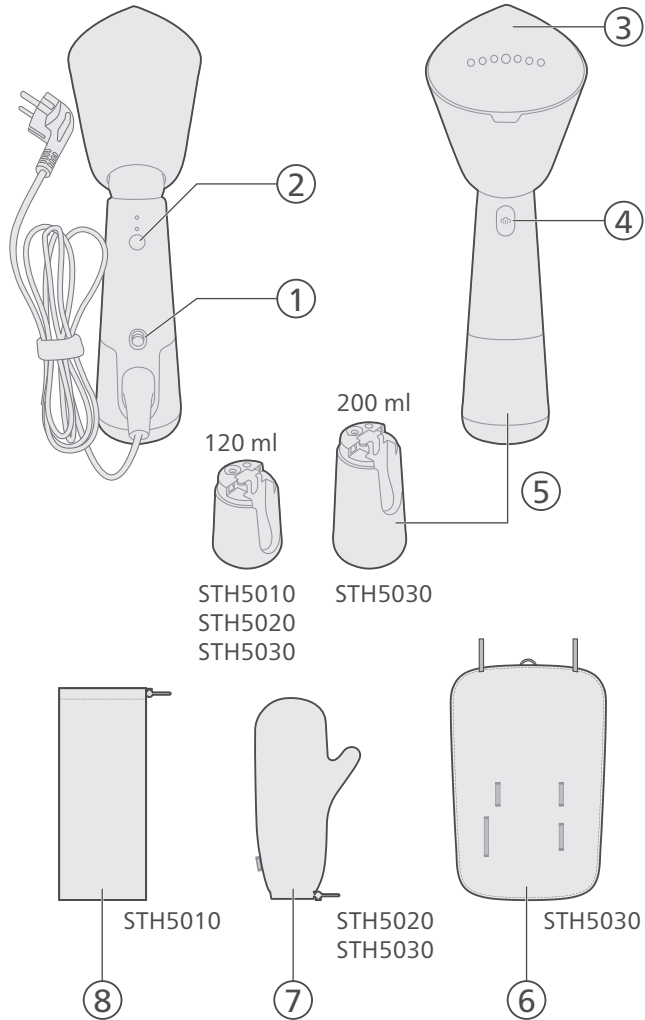

- 1 Botão ligar/desligar
- 2 Botão de seleção do vapor
- 3 Placa de vapor
- 4 Botão de vapor
- 5 Depósito de água amovível
- 6 StyleMat
- 7 Bolsa em forma de luva
- 8 Bolsa

Preparar para a utilização

Tipo de água a utilizar

O aparelho pode ser utilizado com água canalizada. No entanto, se viver numa área com água dura, recomendamos que misture água canalizada e água destilada ou desmineralizada em partes iguais. Isso evita a acumulação rápida de calcário e prolonga a vida útil do aparelho.

Não adicione perfume, água de uma máquina de secar, vinagre, goma, agentes anticalcário, produtos para ajudar a engomar, água descalcificada quimicamente nem outros químicos, pois estes podem causar expelição de água, manchas castanhas ou danos no aparelho.

Avisos

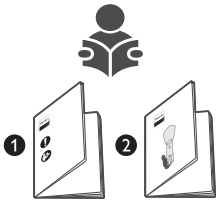

- 1 Consulte o manual de início rápido e o folheto de informações importantes sobre como utilizar o aparelho.

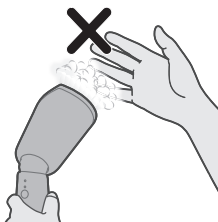

- 2 Tenha cuidado com o vapor quente que sai do vaporizador. O vapor pode causar queimaduras.

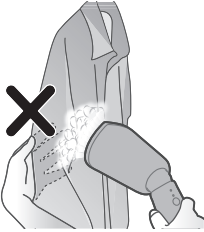

3 Não utilize as mãos desprotegidas como superfície de suporte quando vaporiza tecidos.

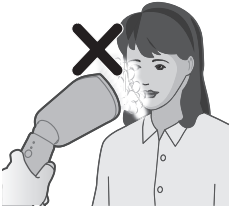

4 Não posicione o aparelho na direção do seu rosto ou do rosto de outra pessoa.

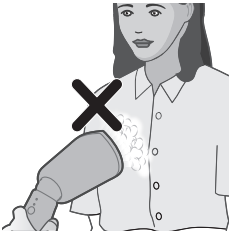

5 Não posicione o aparelho na sua direção/de outra pessoa.

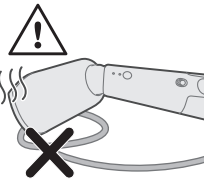

6 Não coloque a cabeça do vaporizador sobre o cabo de alimentação após a utilização.



7 Estique as partes laterais da peça de roupa.

Encher o depósito de água

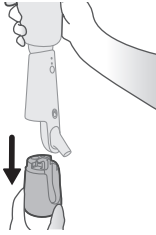

1 Puxe o depósito de água para baixo para o retirar do aparelho.



2 Localize a tampa do depósito de água na parte superior do depósito de água. Levante cuidadosamente a tampa do depósito de água para a abrir.

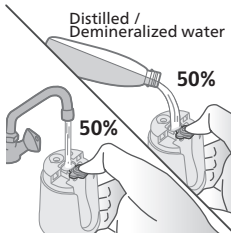

3 Encha o depósito de água com 50% de água da torneira e 50% de água destilada/desmineralizada.

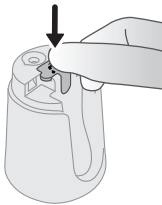

4 Feche a tampa do depósito de água firmemente.

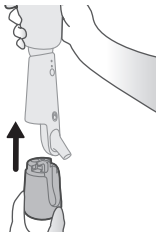

5 Segurando o aparelho com uma mão, coloque novamente o depósito de água no aparelho.

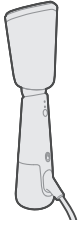

- 6 Certifique-se de que o depósito de água está devidamente colocado no aparelho.

Utilizar o aparelho

- 1 Ligue a ficha a uma tomada com ligação à terra.

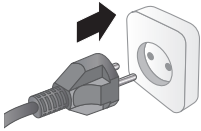

- 2 Ajuste a cabeça do vaporizador para um ângulo inclinado para vaporizar.

Nota: na posição predefinida, a cabeça do vaporizador está na posição vertical. Não ajuste a cabeça do vaporizador quando esta está quente.

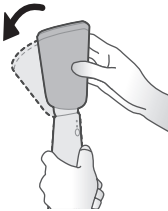

- 3 Agora, a cabeça do vaporizador está inclinada e adequada para vaporizar.



- 4 Ligue o botão de alimentação deslizando-o para cima.

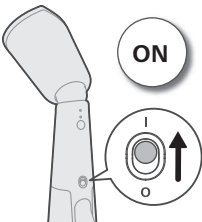

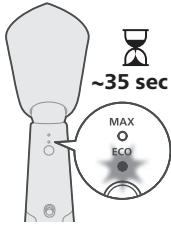

- 5 A luz indicadora de "vapor pronto a utilizar" fica intermitente, indicando que o aparelho está a aquecer. O aparelho fica pronto para utilizar em aproximadamente 35 segundos.

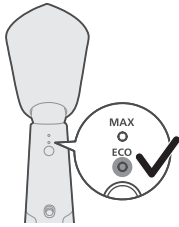

- 6 Quando a luz indicadora de "vapor pronto a utilizar" ficar acesa, o aparelho está pronto a utilizar.

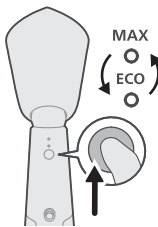

- 7 Rode o botão de seleção do vapor para escolher a regulação de vapor, como ECO ou MAX.

Regulação ECO: é produzido continuamente o mínimo de vapor constante para peças com menos vincos. Esta regulação também poupa energia.

Regulação MAX: é produzido continuamente o máximo de vapor constante para os vincos mais resistentes.



- 8 Mantenha o botão de vapor premido para emitir vapor.

Nota: coloque a cabeça do vaporizador afastada da peça de roupa e mantenha o botão de vapor premido durante alguns segundos, uma vez que o vapor inicial poderá conter gotas de água.

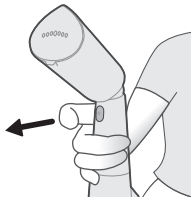

- 9 Liberte o botão de vapor para parar a emissão de vapor.

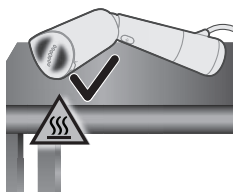

- 10** Deite o aparelho na superfície para evitar o contacto direto da placa de vapor com a superfície.

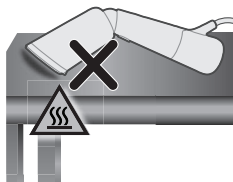

- 11** Coloque uma camada resistente ao calor (por ex., um tapete de silicone) na superfície, se precisar de colocar o aparelho/a cabeça do vaporizador na superfície.

Vapor vertical

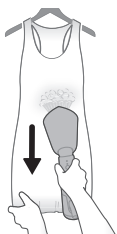

- 1** Certifique-se de que a cabeça do vaporizador está no ângulo inclinado antes de ligar para efetuar o vapor vertical.
- 2** Pendure a peça num cabide. Estique as laterais/parte inferior da peça de roupa para obter um melhor resultado.

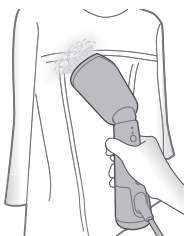

- 3** Mantenha a cabeça do vaporizador um pouco afastada de camisolas ou vestidos com franjas, franzidos, plissados ou lantejoulas. Utilize o vapor apenas para soltar o tecido. Também pode vaporizar a partir do interior.

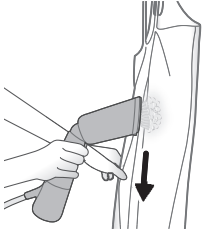

- 4** Quando estiver a vaporizar, pressione a cabeça do vaporizador contra a peça de roupa e estique as laterais da peça de roupa com a sua mão.

Nota: o aparelho pode ser utilizado para criar uma aparência natural e para retoques rápidos. Para peças de roupa com vincos difíceis ou para colocar as suas roupas com um aspeto mais formal, recomenda-se a utilização de um ferro de engomar juntamente com este aparelho.

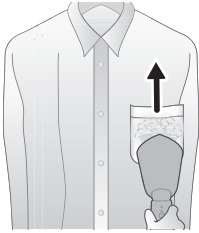

- 5** Para bolsos de camisa, desloque a cabeça do vaporizador para cima enquanto a pressiona contra o tecido.

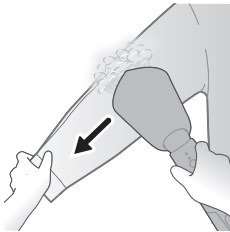

- 6** Para vaporizar mangas, comece na área dos ombros e desloque a cabeça do vaporizador para baixo. Vaporize enquanto estica a manga para baixo na diagonal com a outra mão.

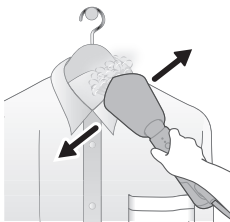

- 7** Em peças de roupa com botões, como camisas, casacos e calças, feche o primeiro botão para ajudar a esticar o tecido.

Vapor horizontal

- 1** Certifique-se de que a cabeça do vaporizador está no ângulo inclinado para efetuar o vapor horizontal.

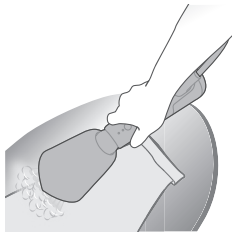

- 2 As peças de roupa podem ser colocadas numa superfície horizontal (por ex. tábua de engomar, sofá, colchão) para marcar pregas perfeitas em mangas e calças e para remover melhor vincos em áreas difíceis, como colarinhos ou punhos.

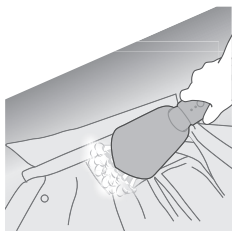

- 3 Para vaporizar o interior do colarinho, desaperte a peça de roupa e coloque o colarinho na horizontal na superfície. Vaporize a parte de trás do colarinho horizontalmente.

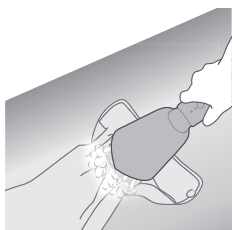

- 4 Para vaporizar o punho, desaperte a peça de roupa e coloque-a horizontalmente. Vaporize ao longo do punho para o alisar.

Utilizar a bolsa em forma de luva

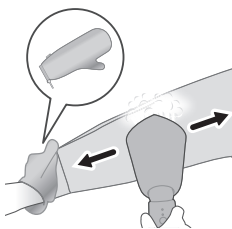

- 1 Coloque a bolsa em forma de luva na mão que utiliza para segurar a peça de roupa. A bolsa em forma de luva protege a mão do vapor da cabeça do vaporizador.

Vaporizar com o StyleMat na posição vertical



- 1 Posicione verticalmente o StyleMat, com respetiva parte de trás virada para si.

Nota: o elástico não deve estar virado para si.



- 2 Pendure a peça de roupa através do orifício do StyleMat.



- 3 Juntamente com o StyleMat e a peça de roupa, pendure-os num suporte/cabide/na parte de trás de uma porta.



- 4 Certifique-se de que a cabeça do vaporizador está no ângulo inclinado. Pressione a cabeça do vaporizador contra a peça de roupa e vaporize-a.

Vaporizar com o StyleMat na posição horizontal

- 1 Coloque o StyleMat numa superfície horizontal.
- 2 Coloque a peça de roupa em cima do StyleMat.



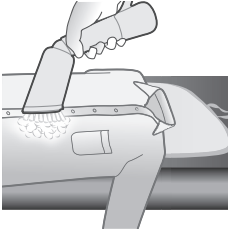

- 3 Certifique-se de que a cabeça do vaporizador está no ângulo inclinado. Pressione a cabeça do vaporizador contra a peça de roupa e vaporize-a.

Limpeza e manutenção

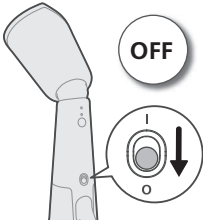

- 1 Desligue o botão de alimentação deslizando-o para baixo

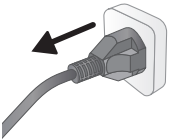

- 2 Desligue o aparelho da tomada com ligação à terra.

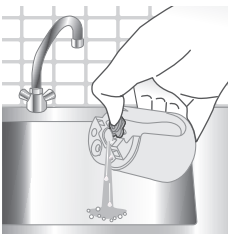

- 3 Retire o depósito de água e esvazie qualquer água residual do mesmo.

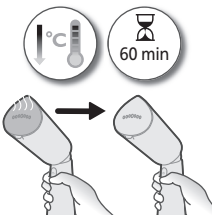

- 4 Deixe o aparelho arrefecer durante aproximadamente 60 minutos.

- 5 Limpe quaisquer partículas ou outros resíduos da placa de vapor com um pano húmido.



- 6 Para manter a placa de vapor lisa, evite o contacto directo com objetos metálicos. Nunca utilize esfregões, vinagre ou outros produtos químicos para limpar a placa de vapor.



Guardar na bolsa

- 1 Certifique-se de que o aparelho já arrefeceu.

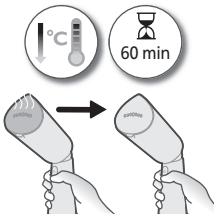

- 2 Certifique-se de a cabeça do vaporizador está na posição vertical, que é a posição predefinida.



- 3 Enrole o cabo de alimentação e guarde o aparelho na bolsa, assegurando que a cabeça do vaporizador é colocada em primeiro lugar.

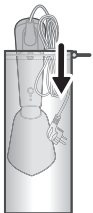

Guardar no StyleMat

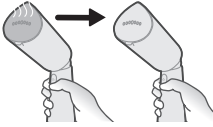

1 Certifique-se de que o aparelho já arrefeceu.

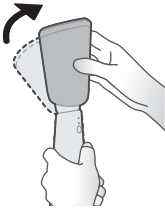

2 Certifique-se de a cabeça do vaporizador está na posição vertical, que é a posição predefinida.

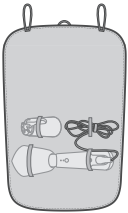

3 Guarde o aparelho e o depósito de água nos elásticos do StyleMat.



4 Enrole o StyleMat para cobrir o aparelho.



5 Continue a enrolar o StyleMat para cobrir o depósito de água e o cabo.

- 6 Feche o StyleMat apertando os elásticos em ambos os lados do StyleMat.



Guardar na bolsa em forma de luva

- 1 Certifique-se de que o aparelho já arrefeceu.

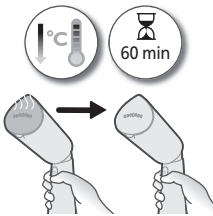

- 2 Certifique-se de a cabeça do vaporizador está na posição vertical, que é a posição predefinida.



- 3 Enrole o cabo de alimentação. Guarde o aparelho na bolsa, colocando a cabeça do vaporizador em primeiro lugar

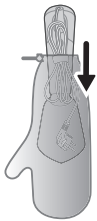

Resolução de problemas

Este capítulo resume os problemas mais comuns que podem surgir no aparelho. Se não conseguir resolver o problema com as informações fornecidas abaixo, visite www.philips.com/support para consultar uma lista de perguntas frequentes ou contacte o Centro de Apoio ao Cliente no seu país.

Problema	Possível causa	Solução
----------	----------------	---------

O aparelho não aquece.	A ficha do aparelho não está introduzida corretamente ou este não está ligado.	Verifique se a ficha de alimentação está introduzida corretamente e se a tomada elétrica está a funcionar. Verifique se o aparelho está ligado.
O aparelho não produz vapor.	A ficha do aparelho não está introduzida corretamente ou este não está ligado.	Verifique se a ficha de alimentação está introduzida corretamente e se a tomada elétrica está a funcionar. Verifique se o aparelho está ligado.
	O aparelho ainda não aqueceu o suficiente.	Deixe o aparelho aquecer durante aproximadamente 35 segundos (a luz indicadora de "vapor pronto a utilizar" liga-se). Quando o aparelho estiver pronto para ser utilizado, a luz mantém-se continuamente acesa.
	Não premiu o botão de vapor totalmente.	Prima totalmente o botão de vapor durante alguns segundos.
	A água no depósito tem um nível demasiado baixo ou foi totalmente utilizada.	Desligue a ficha do aparelho e encha novamente o depósito da água.
	A placa de vapor é colocada numa posição horizontal (apenas no STH5010).	Utilize o aparelho na vertical e aguarde alguns segundos para que o vapor seja libertado.
Caem gotas de água da cabeça do vaporizador do aparelho.	O aparelho não aqueceu totalmente.	Permita que o aparelho aqueça totalmente.
O aparelho produz um som de bombeamento/a pega vibra.	A água é bombeada para cabeça do vaporizador para ser convertida em vapor.	Isto é normal.
	A água no depósito tem um nível demasiado baixo ou foi totalmente utilizada.	Desligue a ficha do aparelho e encha novamente o depósito da água.
A cabeça e/ou a pega do vaporizador estão molhadas.	A tampa do depósito de água não está totalmente inserida.	Retire o depósito e certifique-se de que a tampa do depósito de água foi totalmente inserida.
	Acumulação de água residual devido ao derrame durante o enchimento do depósito de água.	Limpe a água residual do depósito.

Introdução

Parabéns pela sua aquisição e boas-vindas à Philips! Para aproveitar ao máximo o suporte oferecido pela Philips, registre seu produto em www.philips.com/welcome. Leia atentamente este DFU, o folheto de informações importantes e o guia de início rápido antes de usar o aparelho. Guarde-os para consultas futuras.

Visão geral do produto

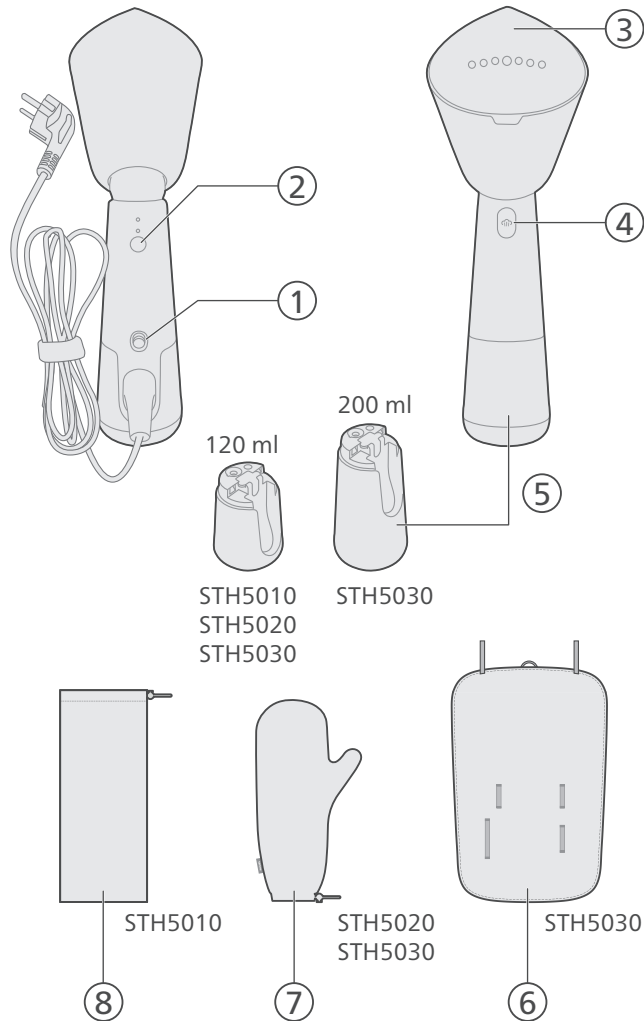

- 1 Botão liga/desliga
- 2 Botão seletor de vapor
- 3 Placa vaporizadora
- 4 Botão de acionamento de vapor
- 5 Reservatório de água removível
- 6 StyleMat
- 7 Luva protetora
- 8 Estojo

Preparação para o uso

Tipo de água usado

O aparelho é adequado para uso com água corrente. No entanto, se você mora em uma área com água dura, recomendamos misturar uma quantidade igual de água da torneira com água destilada ou desmineralizada. Isso evitará o acúmulo rápido de impurezas e prolongará a vida útil do aparelho.

Não adicione perfume, água da secadora, vinagre, amido, agentes removedores de impurezas, produtos para passar roupas, água quimicamente descalcificada ou outros produtos químicos, pois podem causar jatos de água, manchas escuras ou danos ao aparelho.

Avisos

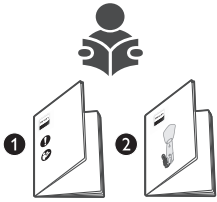

- 1 Consulte o Guia de início rápido e o Folheto de informações importantes sobre como utilizar o aparelho.

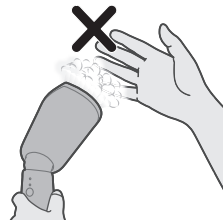

- 2 Tome cuidado com o vapor quente que sai do vaporizador. Ele pode causar queimaduras.

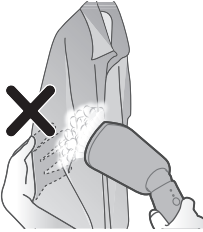

3 Não use a mão nua como superfície de apoio ao usar o vapor.

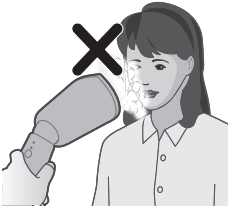

4 Não posicione o aparelho na direção do seu rosto ou de outra pessoa.

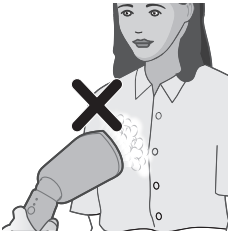

5 Não posicione o aparelho na sua direção ou de outra pessoa.

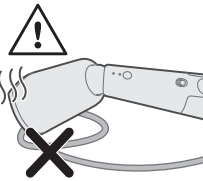

6 Não coloque o bocal do vaporizador sobre o cabo de energia após o uso.



7 Estique as laterais da peça de roupa.

Abastecimento do reservatório de água

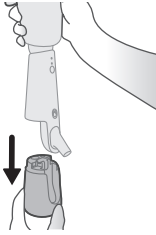

1 Puxe o reservatório de água para baixo para removê-lo do aparelho.



2 Localize a tampa do reservatório de água na parte superior do reservatório de água. Levante cuidadosamente a tampa do reservatório de água para a abri-lo.

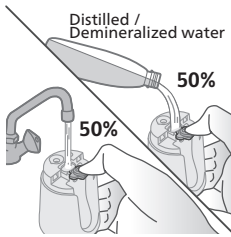

3 Encha o reservatório com 50% de água da torneira e 50% de água destilada/desmineralizada.

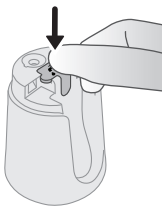

4 Feche bem a tampa do reservatório de água.

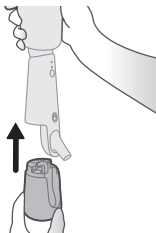

5 Segurando o aparelho com uma mão, volte a colocar o reservatório de água no aparelho.

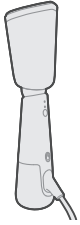

- 6 Certifique-se de que o reservatório de água está bem encaixado no aparelho.

Utilização do aparelho

- 1 Conecte o plugue do sistema elétrico com fio a uma tomada de parede aterrada.

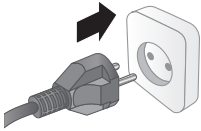

- 2 Ajuste a cabeça do vaporizador para um ângulo inclinado para vaporizar.

Observação: Na posição predefinida, a cabeça do vaporizador está na posição de elevação. Não ajuste a cabeça do vaporizador quando a cabeça do vaporizador estiver quente.

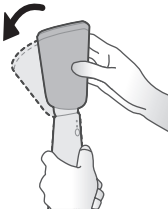

- 3 A cabeça do vaporizador está agora inclinada e adequada para vaporizar.

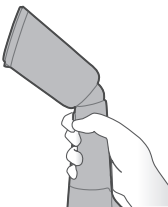

- 4 Ligue o aparelho deslizando o botão liga/desliga para cima.

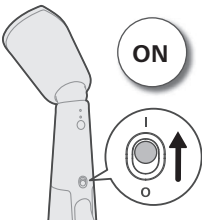

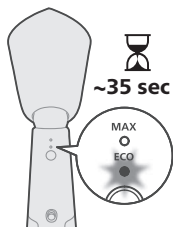

- 5 A luz de vapor pronto piscará indicando que o aparelho está esquentando. O aparelho estará pronto para uso em aproximadamente 35 segundos.

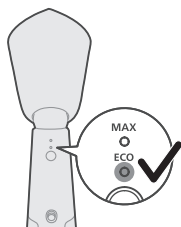

- 6 Assim que a luz indicadora de vapor pronto ficar constante, o aparelho estará pronto para uso.

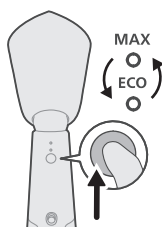

- 7 Altere o botão seletor de vapor para escolher a regulação de vapor, ECO ou MAX.

Ajuste ECO: Vapor mínimo e constante fornecido continuamente para roupas com menos vincos. Este ajuste também economiza energia.

Ajuste MAX: Vapor máximo e constante fornecido continuamente para eliminar os vincos mais difíceis.

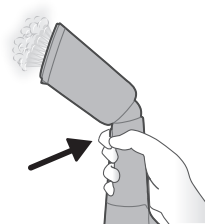

- 8 Pressione e mantenha pressionado o botão de acionamento de vapor para emitir vapor.

Observação: Posicione a cabeça do vaporizador afastada da peça de roupa e mantenha pressionado o botão acionador de vapor por alguns segundos, já que o vapor inicial pode conter gotas d'água.

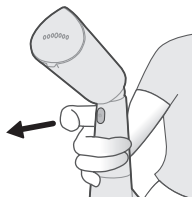

- 9 Solte o botão de acionamento de vapor para parar a emissão de vapor.

- 10** Coloque o aparelho lateralmente na superfície para evitar o contato direto da placa de vapor com a superfície.

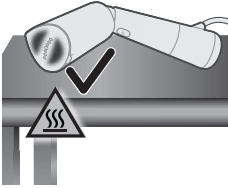

- 11** Coloque uma camada resistente ao calor (por exemplo, tapete de silicone) na superfície se precisar apoiar a cabeça do aparelho/vaporizador na superfície.

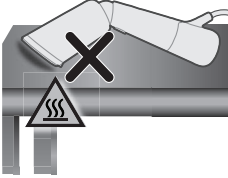

Vaporização vertical

- 1 Verifique se a cabeça do vaporizador está no seu ângulo inclinado antes de ligar a vaporização vertical.
- 2 Pendure a peça de roupa em um cabide. Estique os lados/parte inferior da peça para ter um melhor resultado.

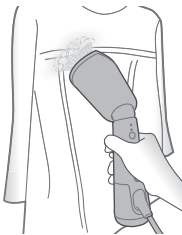
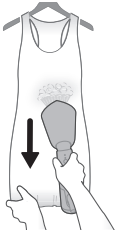

- 3 Mantenha o bocal do vaporizador a uma certa distância de camisas ou vestidos com franjas, pregas, babados ou lantejoulas. Use somente vapor para soltar o tecido. Você também pode vaporizar a partir da parte interna.

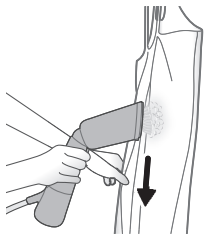

- 4 Ao vaporizar, pressione o bocal do vaporizador contra a peça de roupa e estique as laterais dela com a mão.

Observação: o aparelho pode ser usado para criar uma aparência natural e para retoques rápidos. Para peças de roupas com rugas difíceis ou para elevar o seu visual a um nível mais formal, recomenda-se usar um ferro em conjunto com este aparelho.

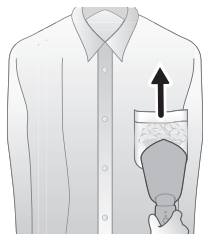

- 5 Para bolsos de camisas, mova o bocal do vaporizador para cima ao pressionar contra o tecido.

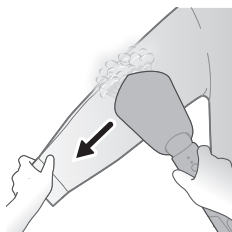

- 6 Para vaporizar mangas, inicie na área do ombro e mova o bocal do vaporizador para baixo. Vaporize enquanto estica a manga na diagonal para baixo com a outra mão.

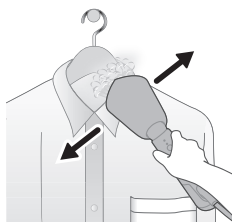

- 7 Para peças de roupas com botões, como camisas, jaquetas e calças, feche o primeiro botão para ajudar a alisar o tecido.

Vaporização na horizontal

- 1 Verifique se a cabeça do vaporizador está inclinada para vaporização horizontal.

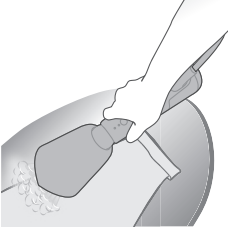

- 2 As peças de roupa podem ser colocadas sobre uma superfície horizontal (por exemplo, tábua de passar, sofá, colchão) para acentuar pregas em mangas e calças, e remover mais facilmente vincos em áreas difíceis, como colarinhos ou punhos de camisas.

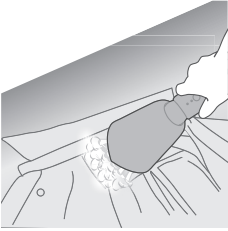

- 3 Para vaporizar o interior da gola, desabote a peça de roupa e coloque a gola na superfície. Vaporize a parte de trás da gola na horizontal.

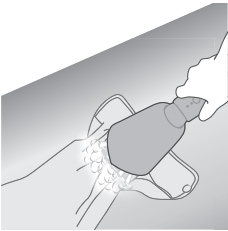

- 4 Para vaporizar o punho, desbote a peça de roupa e deite-a plana. Vaporize ao longo do punho para endireitá-lo.

Utilização da luva protetora

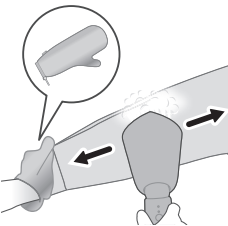

- 1 Coloque a luva protetora na mão que está usando para segurar a peça de roupa. Ela protege sua mão contra o vapor liberado pelo bocal do vaporizador.

Vaporização com StyleMat na posição vertical



- 1 Posicione o StyleMat verticalmente, com a parte de trás do StyleMat voltada para você.

Observação: O elástico não deve estar de frente para você.

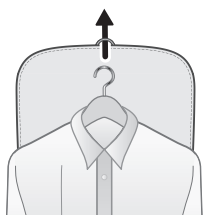

- 2 Pendure a peça através do laço do StyleMat.



- 3 Com o StyleMat e a peça de roupa, pendure-o em um gancho/suporte de suspensão na parte de trás da sua porta.



- 4 Verifique se a cabeça do vaporizador está inclinada. Pressione a cabeça do vaporizador contra a peça de roupa e vaporize a peça de roupa.

Vaporização com StyleMat na posição horizontal

- 1 Coloque o StyleMat em uma superfície horizontal plana.
- 2 Coloque a peça de roupa na parte superior do StyleMat.



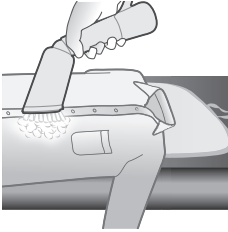

- 3 Verifique se a cabeça do vaporizador está inclinada. Pressione a cabeça do vaporizador contra a peça de roupa e vaporize a peça de roupa.

Limpeza e manutenção

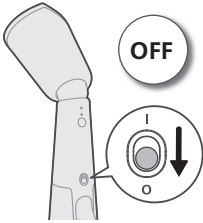

- 1 Desligue o aparelho deslizando o botão liga/desliga para baixo

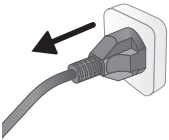

- 2 Desconecte o aparelho da tomada de parede aterrada.

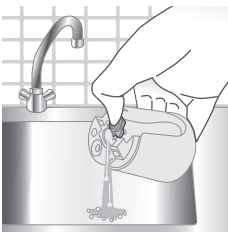

- 3 Remova o reservatório de água e esvazie-o de qualquer água residual.

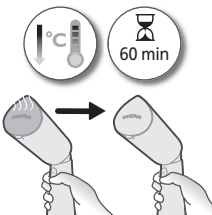

- 4 Deixe o aparelho esfriar por aproximadamente 60 minutos.

- 5 Limpe quaisquer flocos ou outros depósitos na placa de vapor com um pano úmido.



- 6 Mantenha a placa de vapor lisa e evite o contato direto com objetos metálicos. Nunca use palha de aço, vinagre ou outras substâncias químicas para limpar a placa de vapor.



Armazenamento com estojo

- 1 Certifique-se de que o aparelho esteja frio.

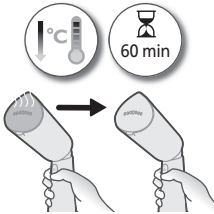

- 2 Verifique se a cabeça do vaporizador está na posição de elevação, que é a posição predefinida.



- 3 Enrole o cabo de alimentação e guarde o aparelho no estojo, certificando-se de que a cabeça do vaporizador esteja colocada no interior primeiro.

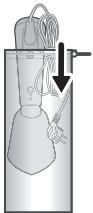

Armazenamento com StyleMat

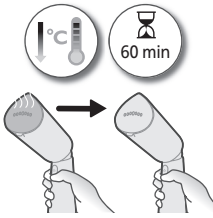

1 Certifique-se de que o aparelho esteja frio.



2 Verifique se a cabeça do vaporizador está na posição de elevação, que é a posição predefinida.

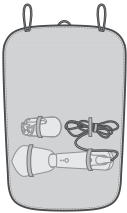

3 Armazene o aparelho e o reservatório de água nos elásticos do StyleMat.



4 Enrole o StyleMat para cobrir o aparelho.



5 Continue a enrolar o StyleMat para cobrir o reservatório de água e o cabo.

- 6 Fixe o StyleMat ao prender as faixas elásticas em ambos os lados do StyleMat.



Armazenamento com luva protetora

- 1 Certifique-se de que o aparelho esteja frio.

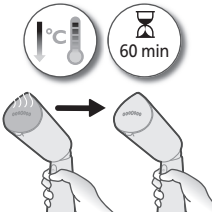

- 2 Verifique se a cabeça do vaporizador está na posição de elevação, que é a posição predefinida.



- 3 Enrole o cabo de alimentação. Guarde o aparelho no estojo, colocando a cabeça do vaporizador primeiro.

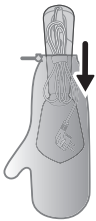

Solução de problemas

Este capítulo resume os problemas mais comuns que você pode encontrar no aparelho. Caso você não consiga solucionar o problema com as informações abaixo, acesse www.philips.com/support para obter uma lista de perguntas frequentes ou entre em contato com a Central de Atendimento ao Cliente do seu país.

Problema

Possível causa

Solução

O aparelho não esquenta.	O vaporizador não está conectado à tomada corretamente ou não está ligado.	Verifique se o plugue do cabo de energia está inserido corretamente e se a tomada de parede está funcionando. Verifique se o vaporizador está ligado.
O aparelho não produz vapor.	O vaporizador não está conectado à tomada corretamente ou não está ligado.	Verifique se o plugue do cabo de energia está inserido corretamente e se a tomada de parede está funcionando. Verifique se o vaporizador está ligado.
	O aparelho não aqueceu o suficiente.	Deixe o aparelho aquecer por 35 segundos (a luz de "vapor pronto" acenderá). Quando o aparelho estiver pronto para uso, a luz se tornará contínua.
	Você não pressionou totalmente o botão de acionamento.	Pressione totalmente o botão de acionamento do vapor por alguns segundos.
	O nível de água no reservatório de água está muito baixo ou foi completamente usado.	Desconecte o aparelho da tomada e reabasteça o reservatório de água.
	A placa de vapor está na posição horizontal (somente STH5010).	Use o aparelho na vertical e aguarde alguns segundos para que o vapor seja liberado.
Está vazando água da cabeça do vaporizador.	O aparelho não foi totalmente aquecido.	Permita que o aparelho aqueça totalmente.
O aparelho produz ruídos de bombeamento/o cabo vibra.	Para ser convertida em vapor, a água é bombeada até o bocal do vaporizador.	Isso é comum.
	O nível de água no reservatório de água está muito baixo ou foi completamente usado.	Desconecte o aparelho da tomada e reabasteça o reservatório de água.
A cabeça e/ou a alça do vaporizador estão úmidas.	A tampa do reservatório de água não está totalmente inserida.	Remova o tanque e verifique se a tampa do reservatório de água foi totalmente inserida.
	Acumulação de água residual devido a transbordamento durante o enchimento do reservatório de água.	Limpe o excesso de água do reservatório.

Introducere

Felicitări pentru achiziție și bun venit la Philips! Pentru a beneficia pe deplin de asistența oferită de Philips, înregistrează-ți produsul la www.philips.com/welcome. Citește cu atenție acest manual de utilizare, pagina cu informații importante și ghidul de inițiere rapidă înainte de a utiliza aparatul. Păstrează-le pentru consultare ulterioară.

Prezentare generală a produsului

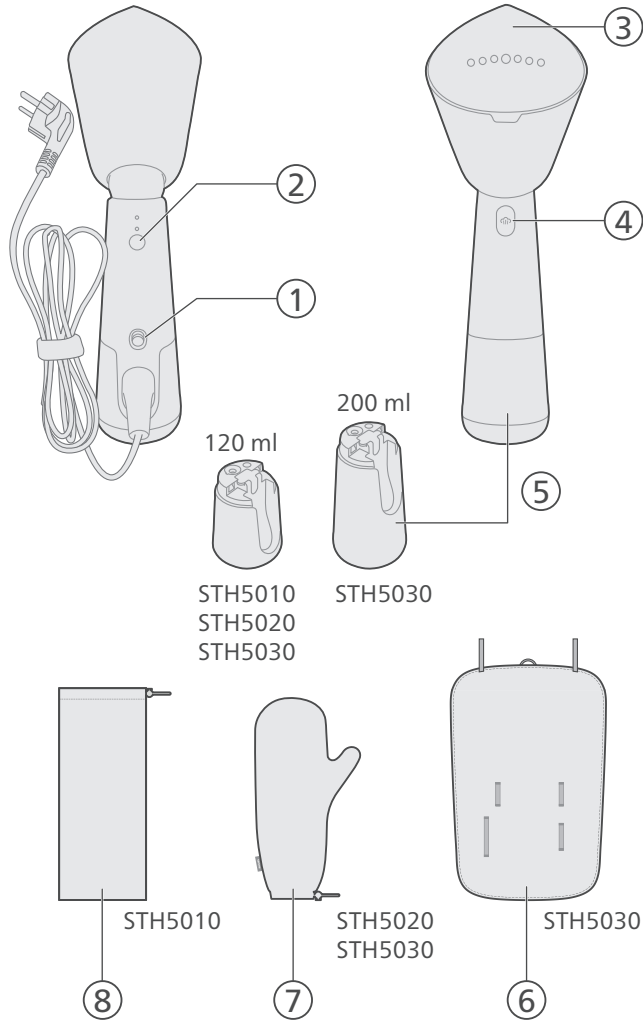

- 1 Buton de alimentare
- 2 Buton de selectare a aburului
- 3 Placă cu abur
- 4 Buton de declanșare abur
- 5 Rezervor de apă detașabil
- 6 StyleMat
- 7 Mănușă de protecție
- 8 Husă

Pregătirea pentru utilizare

Tipul de apă de utilizat

Aparatul poate fi folosit cu apă de la robinet. Totuși, dacă locuiești într-o zonă cu apă dură, îți recomandăm să amesteci o cantitate egală de apă de la robinet cu apă distilată sau demineralizată. Acest lucru va preveni acumularea rapidă a calcarului și va prelungi durata de viață a aparatului.

Nu adăuga parfum, apă din mașina de uscat prin centrifugare, oțet, amidon, agenți de detartrare, aditivi de călcare, apă dedurizată chimic sau alte substanțe chimice, deoarece acestea pot provoca vărsarea apei, colorarea în maro sau deteriorarea aparatul tău.

Avertismente

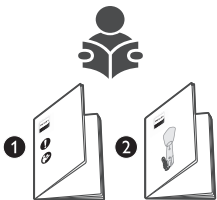

- 1 Consultă ghidul de pornire rapidă și broșura cu informații importante privind modul de utilizare a aparatului.

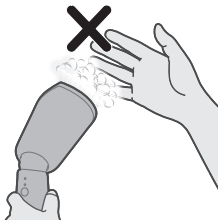

- 2 Ai grijă la aburul fierbinte care iese din aparat. Aburul poate cauza arsuri.



3 Nu folosi mâna goală drept suprafață de sprijin când calci cu abur.

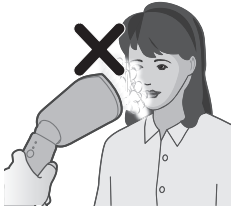

4 Nu poziționa aparatul spre tine/altă persoană.

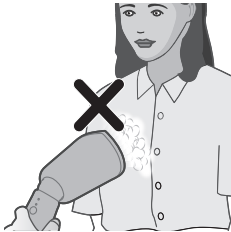

5 Nu poziționa aparatul spre tine/altă persoană.

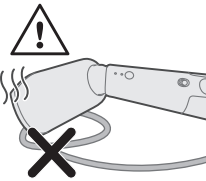

6 Nu așeza capătul generatorului de abur pe cablul de alimentare după utilizare.



7 Întinde părțile laterale ale articolului vestimentar.

Umplerea rezervorului de apă

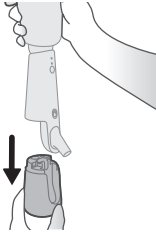

1 Trage rezervorul de apă în jos pentru a-l detașa de aparat.



2 Localizează capacul de pe rezervorul de apă. Ridică ușor capacul rezervorului de apă pentru a-l deschide.

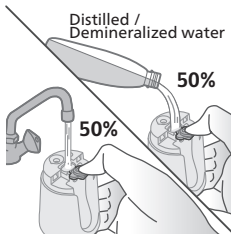

3 Umple rezervorul 50 % cu apă de la robinet și 50 % cu apă distilată/demineralizată.



4 Închide bine capacul rezervorului de apă.

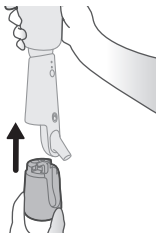

5 Ținând aparatul cu o mână, montează la loc rezervorul de apă pe aparat.

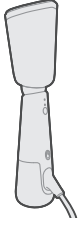

6 Asigură-te că rezervorul de apă este fixat ferm pe aparat.

Utilizarea aparatului

1 Introdu ștecărul într-o priză de perete cu împământare.

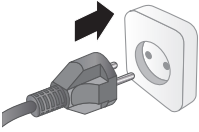

2 Înclină capul aparatului de călcat cu abur pentru a genera abur.

Notă: Implicit, capul aparatului de călcat cu abur este orientat în sus. Nu regla capul aparatului de călcat cu abur cât timp este fierbinte.



3 Capul aparatului de călcat cu abur este acum înclinat și poate genera abur.



4 Pornește alimentarea glisând butonul de pornire în sus.

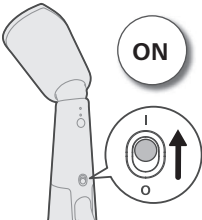

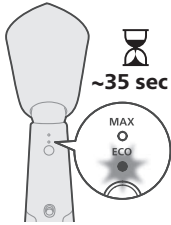

- 5 Ledul care indică faptul că aburul este pregătit se va aprinde intermitent, indicând faptul că aparatul se încălzește. Aparatul poate fi utilizat în aproximativ 35 de secunde.

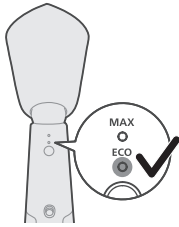

- 6 Când ledul care indică faptul că aburul este pregătit începe să lumineze continuu, aparatul este gata de utilizare.

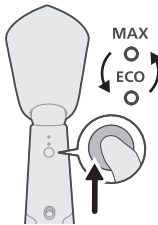

- 7 Comută butonul de selectare a aburului pentru a alege setarea aburului, alegând între ECO sau MAX.

Setarea ECO: este eliberată continuu o cantitate minimă și constantă de abur pentru articole de îmbrăcăminte cu mai puține cute. Această setare economisește, de asemenea, energie.

Setarea MAX: este eliberată continuu o cantitate maximă și constantă de abur pentru îndepărtarea cutelor persistente.



- 8 Menține apăsat butonul de declanșare a aburului pentru a genera abur.

Notă: Poziționează capul aparatului de călcat cu abur la distanță de articolul vestimentar și apasă declanșatorul de abur timp de câteva secunde, deoarece jetul inițial poate conține picături de apă.

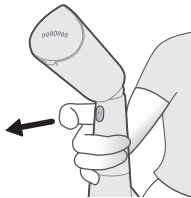

- 9 Eliberează butonul de declanșare a aburului pentru a opri emisia de abur.

- 10** Pune aparatul lateral pe suprafață pentru a evita contactul direct al plăcii pentru abur cu suprafața.

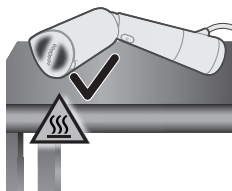

- 11** Așază pe suprafață un material rezistent la căldură (de exemplu, un covoraș din silicon) dacă trebuie să pui pe suprafață dispozitivul/capul aparatului de călcat cu abur.

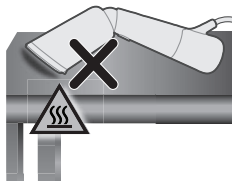

Abur pe verticală

- 1** Trebuie să înclini capul aparatului de călcat cu abur înainte de a-l porni pentru a călca cu abur pe verticală.
- 2** Pune articolul vestimentar pe un umerăș. Întinde părțile laterale/partea inferioară a articolului pentru un rezultat mai bun.

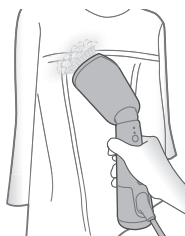
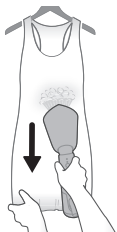

- 3** Menține capul aparatului de călcat la o ușoară distanță de cămăși, rochii cu zorzoane, volane sau paiete. Folosește numai aburul pentru a întinde materialul. De asemenea, poți călca din interior.

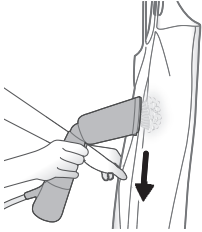

- 4** Când calci cu abur, apasă capul aparatului de călcat vertical cu abur pe articol și, cu cealaltă mână, trage de părțile laterale ale articolului pentru a-l întinde.

Notă: Aparatul poate fi utilizat pentru crearea unui aspect natural și pentru retușuri rapide. Pentru articolele de îmbrăcăminte ce au cute persistente și pentru a-ți transforma ținuta în ceva mai formal, se recomandă să utilizezi un fier de călcat în combinație cu acest aparat.

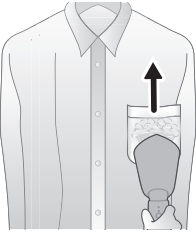

- 5** Pentru buzunarele cămășilor, deplasează capul aparatului de călcat cu abur în sus, în timp ce apeși pe material.

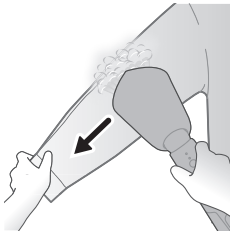

- 6** Pentru a călca manșetele cu abur, începe din zona umerilor și deplasează capul aparatului de călcat în jos. Calcă cu abur în timp ce tragi de manșetă pe diagonală, în jos, cu cealaltă mână.

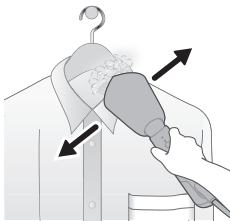

- 7** Pentru haine cu nasturi, precum cămăși, jachete și pantaloni, închide primul nasture pentru a facilita întinderea materialului.

Abur pe orizontală

- 1** Capul aparatului de călcat cu abur trebuie să fie înclinat pentru a călca cu abur pe orizontală.

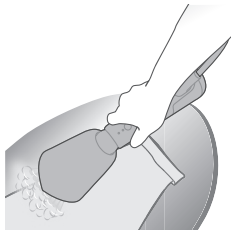

- 2 Articolul de îmbrăcăminte poate fi așezat pe o suprafață orizontală (de ex., masă de călcat, canapea, saltea) pentru a realiza pliuri precise pe mâneci și pantaloni și pentru a îndepărta mai bine cutele din zone dificile, precum gulerul sau manșetele cămășilor.

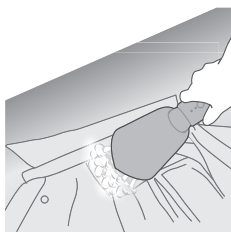

- 3 Pentru a călca cu abur partea din interior a gulerului, desfă nasturii articolului vestimentar și întinde gulerul pe suprafață. Calcă cu abur pe partea din spate a gulerului, pe orizontală.

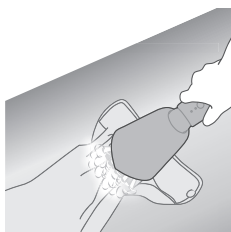

- 4 Pentru a călca cu abur manșeta, desfă nasturii articolului vestimentar și întinde-l. Calcă cu abur de-a lungul manșetei pentru a o îndrepta.

Utilizarea mănușii de protecție

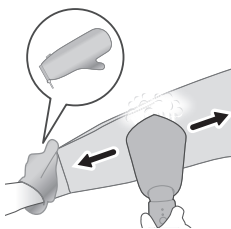

- 1 Pune mănușa de protecție pe mâna cu care ții articolul de îmbrăcăminte. Mănușa de protecție îți protejează mâna de aburul generat din capul aparatului de călcat.

Călcarea cu abur cu StyleMat în poziție verticală



1 Poziționează StyleMat pe verticală, cu spatele spre tine.

Notă: Banda elastică nu ar trebui să fie orientată spre tine.



2 Așați articolul vestimentar prin agățătoarea StyleMat.



3 Așați StyleMat și articolul vestimentar de un suport/cârlig/spatele ușii.



4 Capul aparatului de călcat cu abur trebuie să fie înclinat. Apasă capul aparatului de călcat cu abur pe articolul vestimentar și generează abur pe acesta.

Călcarea cu abur cu StyleMat în poziție orizontală

1 Așază StyleMat pe o suprafață orizontală plană.

2 Așază articolul vestimentar pe StyleMat.



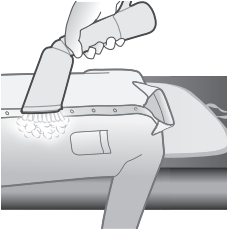

- 3 Capul aparatului de călcat cu abur trebuie să fie înclinat. Apasă capul aparatului de călcat cu abur pe articolul vestimentar și generează abur pe acesta.

Curățare și întreținere

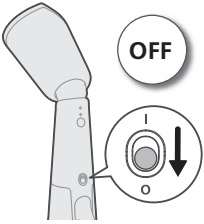

- 1 Pornește alimentarea glisând butonul de pornire în jos

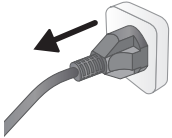

- 2 Scoate aparatul din priza de perete cu împământare.



- 3 Scoate rezervorul de apă și elimină apa rămasă în acesta.

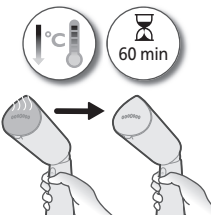

- 4 Lasă aparatul să se răcească timp de 60 minute.

- 5 Șterge cu o cârpă umedă eventualele particule de calcar sau alte depuneri de pe placa pentru abur.



- 6 Pentru a menține talpa netedă, evită contactul dur cu obiecte metalice. Nu folosi niciodată bureți de sârmă, oțet sau alte substanțe chimice pentru a curăța placa pentru abur.



Depozitarea cu husă

- 1 Asigură-te că aparatul s-a răcit.

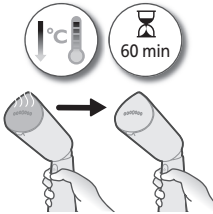

- 2 Capul aparatului de călcat cu abur trebuie să fie orientat în sus, aceasta fiind poziția implicită.



- 3 Înfășoară cablul de alimentare și depozitează aparatul în husă, asigurându-te că ai poziționat la interior mai întâi capul aparatului.

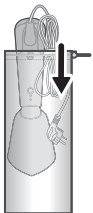

Depozitarea cu StyleMat

1 Asigură-te că aparatul s-a răcit.

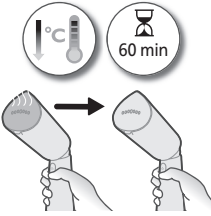

2 Capul aparatului de călcat cu abur trebuie să fie orientat în sus, aceasta fiind poziția implicită.



3 Depozitează atât aparatul, cât și rezervorul de apă în benzile elastice ale StyleMat.

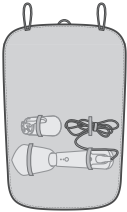

4 Rulează StyleMat astfel încât să acopere aparatul.



5 Continuă să rulezi StyleMat astfel încât să acopere și rezervorul de apă și cablul.



- 6 Fixează StyleMat cu benzile elastice la ambele capete.



Depozitare cu mănușa de protecție

- 1 Asigură-te că aparatul s-a răcit.

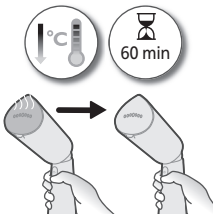

- 2 Capul aparatului de călcat cu abur trebuie să fie orientat în sus, aceasta fiind poziția implicită.



- 3 Înfășoară cablul de alimentare. Depozitează aparatul în husă, introducând mai întâi capul aparatului de călcat cu abur

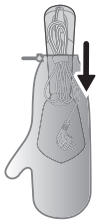

Depanare

Acest capitol descrie cele mai frecvente probleme pe care le poți avea la utilizarea aparatului. Dacă nu poți rezolva problema cu ajutorul informațiilor de mai jos, accesează www.philips.com/support, unde vei găsi o listă de întrebări frecvente, sau contactează Centrul de asistență pentru clienți din țara ta.

Problemă

Cauză posibilă

Soluție

Aparatul nu se încălzește.	Aparatul nu este conectat la priză corespunzător sau nu este pornit.	Verifică dacă ștecărul de alimentare este introdus corect în priză de perete și dacă priză funcționează corect. Verifică dacă aparatul este pornit.
Aparatul nu mai produce abur.	Aparatul nu este conectat la priză corespunzător sau nu este pornit.	Verifică dacă ștecărul de alimentare este introdus corect în priză de perete și dacă priză funcționează corect. Verifică dacă aparatul este pornit.
	Aparatul nu s-a încălzit suficient.	Lasă aparatul să se încălzească timp de până la 35 de secunde (ledul pentru „abur pregătit” va fi aprins). Când aparatul este gata de utilizare ledul rămâne aprins continuu.
	Nu ai apăsat complet butonul de declanșare a aburului.	Apasă butonul de declanșare a aburului până la capăt timp de câteva secunde.
	Nivelul apei din rezervor este prea scăzut sau toată apa a fost consumată.	Scoate aparatul din priză și umple rezervorul de apă.
	Placa pentru abur este în poziție orizontală (numai pentru STH5010).	Folosește aparatul vertical și așteaptă câteva secunde pentru ca aburul să fie eliberat.
Picături de apă se scurg din capul generatorului de abur al aparatului.	Aparatul nu s-a încălzit complet.	Permite aparatului să se încălzească complet.
Aparatul produce un sunet specific pompării/mânerul vibrează.	Apa este pompată în capătul generatorului de abur pentru a fi convertită în abur.	Acest lucru este normal.
	Nivelul apei din rezervor este prea scăzut sau toată apa a fost consumată.	Scoate aparatul din priză și umple rezervorul de apă.
Capul și/sau mânerul aparatului de călcat cu abur este umed.	Capacul rezervorului de apă nu este introdus complet.	Scoate rezervorul și verifică dacă ai introdus complet capacul rezervorului de apă.
	Apă reziduală acumulată datorită revărsării în timpul umplerii rezervorului de apă.	Șterge apa rămasă pe rezervor.

Hyrje

Urime për blerjen dhe mirë se vini te Philips! Për të përfituar plotësisht nga mbështetja që ofron Philips, regjistroni produktin në faqen www.philips.com/welcome. Lexojini me kujdes manualin e përdorimi, fletëpalosjen e informacionit të rëndësishëm dhe manualin e shpejtë përpara se ta përdorni pajisjen. Ruajini për referencë në të ardhmen.

Përmbledhje e produktit

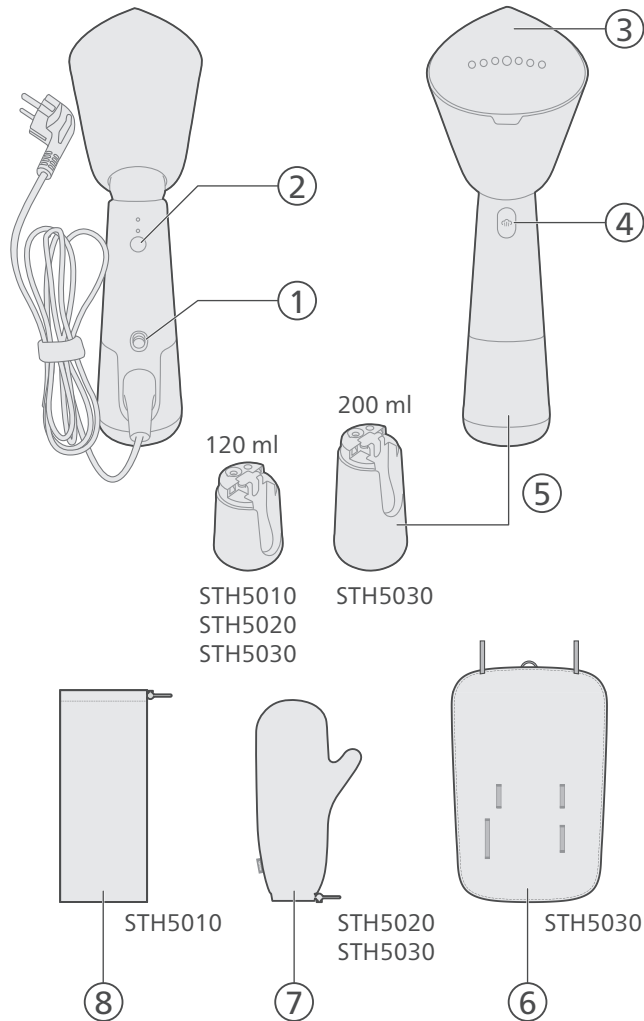

- 1 Butoni i energjisë
- 2 Butoni i zgjedhjes së avullit
- 3 Pllaka e avullit
- 4 Butoni i aktivizimit të avullit
- 5 Depozita e heqshme e ujit
- 6 StyleMat
- 7 Doreza e hekurosjes
- 8 Çanta

Përgatitja për përdorim

Lloji i ujit për përdorim

Pajisja është e përshtatshme për përdorim me ujë rubineti. Por megjithatë, nëse banoni në zona me ujë të fortë, ne rekomandojmë të përzieni një sasi të barabartë uji nga çezma me ujë të distiluar ose të çmineralizuar. Kjo parandalon formimin e shpejtë të bigorrit dhe rrit jetëgjatësinë e pajisjes.

Mos shtoni parfum, ujë nga tharësja e rrobave, uthull, niseshte, solucione zhgëlqerëzimi, solucione për hekurosje, ujë të pastruar nga gëlqerja me procese kimike, pasi këto mund të shkaktojnë dalje të ujit, njollosjen apo dëmtimin e pajisjes suaj.

Paralajmërimet

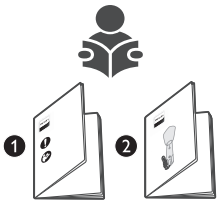

- 1 Referojuni udhëzuesit të fillimit të shpejtë dhe fletëpalosjes së informacionit të rëndësishëm se si të përdorni pajisjen.

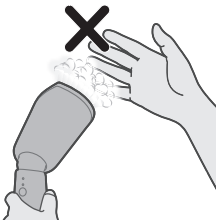

- 2 Kujdes nga avulli i nxehtë që del nga avulluesi. Avulli mund të shkaktojë djegie.

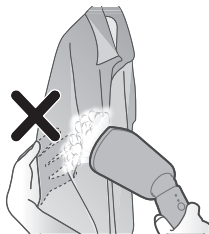

3 Mos e përdorni duart e zhveshura si sipërfaqe mbështetëse gjatë avullimit.

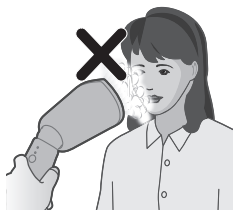

4 Mos e poziciononi pajisjen drejt fytyrës suaj/të dikujt tjetër.

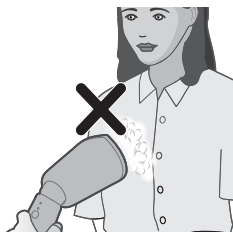

5 Mos e poziciononi pajisjen drejt vetes/dikujt tjetër.

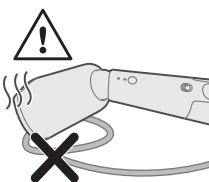

6 Mos e vendosni kokën e avulluesit në kordonin elektrik pas përdorimit.



7 Zgjatni anët e rrobës.

Mbushja e depozitës së ujit

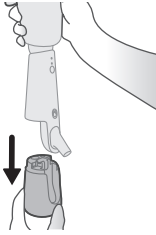

1 Tërhiqeni depozitën e ujit për poshtë për ta shkëputur nga pajisja.



2 Gjeni kapakun e depozitës mbi këtë të fundit. Ngrijeni me kujdes kapakun për ta hapur.

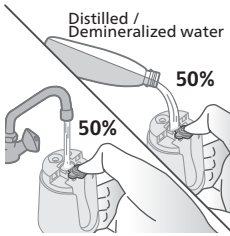

3 Mbushni 50% ujë rubineti dhe 50% ujë të distiluar/demineralizuar në depozitën e ujit.

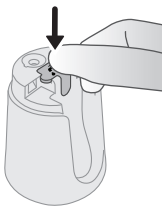

4 Mbylleni mirë kapakun e depozitës së ujit.

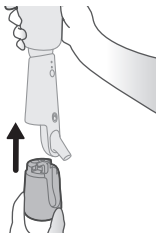

5 Duke mbajtur pajisjen me njërin dorë, rivendosni depozitën në pajisje.

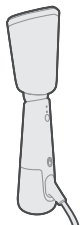

- 6 Sigurohuni që depozita të vendoset mirë në pajisje.

Përdorimi i pajisjes

- 1 Lidhni spinën elektrike në një prizë të tokëzuar.

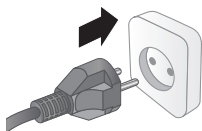

- 2 Rregulloni kokën avulluese me kënd të anuar për avullim.

Shënim: Në pozicionin bazë koka avulluese është në pozicionin e ngritjes.
Mos e rregulloni kokën avulluese kur është e nxehtë.

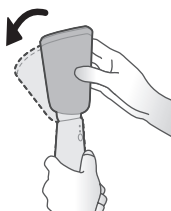

- 3 Koka avulluese tani është e anuar dhe e përshtatshme për avullim.

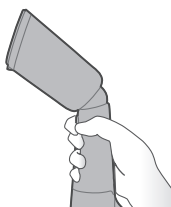

- 4 Ndizeni me butonin e ndezjes duke e rrëshqitur lart.

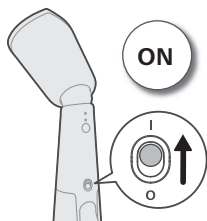

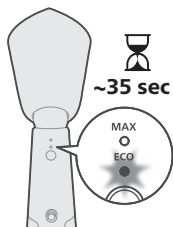

- 5 Drita e avullit gati do të pulsojë duke treguar se pajisja po nxehet. Pajisja është gati për t'u përdorur për rreth 35 sekonda.

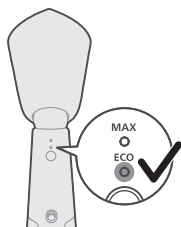

- 6 Kur drita e avullit gati qëndron ndezur, tregon se pajisja është gati për t'u përdorur.

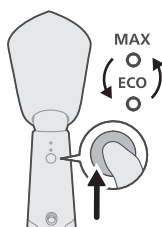

- 7 Ndryshoni butonin e zgjedhjes së avullit për të zgjedhur cilësimin e avullit, ose ECO, ose MAX.

Cilësimi ECO: Nxirret vazhdimisht një sasi minimale avulli për veshjet me pak rrudha. Ky cilësim kursen edhe energji.

Cilësimi MAX: Nxirret vazhdimisht një sasi maksimale avulli për rrudhat e vështira.

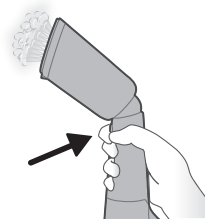

- 8 Shtypni dhe mbajeni butonin e çlirimit të avullit për të filluar avullimin.

Shënim: Vendoseni kokën avulluese larg rrobës, shtypni e mbani butonin e çlirimit të avullit për disa sekonda, pasi avulli fillestar mund të përmbajë pika uji.

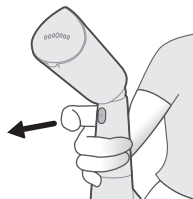

- 9 Lëshoni butonin e ndezjes së avullit për të ndaluar daljen e avullit.

- 10** Vendoseni pajisjen anash në sipërfaqe për të shmangur kontaktin e drejtpërdrejtë të pllakës së avullit me sipërfaqen.

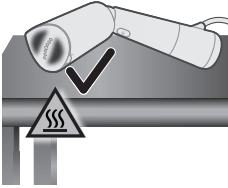

- 11** Vendosni një shtresë rezistente ndaj nxehtësisë (p.sh. shtrojë silikon) në sipërfaqe nëse keni nevojë të mbështetni pajisjen/kokën avulluese në sipërfaqe.

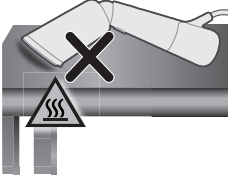

Avullimi vertikal

- 1 Sigurohuni që koka avulluese të jetë me kënd të anuar përpara ndezjes për avullim vertikal.
- 2 Vareni rrobën në një varëse rrobash. Tendosni anët/fundin e rrobës për një rezultat më të mirë.

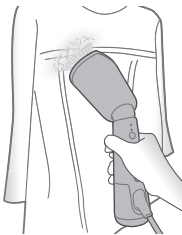
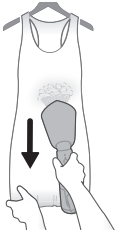

- 3 Mbajeni kokën avulluese një distancë të lehtë larg këmishëve apo veshjeve me xhingla, gushore, rrudha apo temina. Përdorni vetëm avull për lirimin e tekstit. Avullin mund ta përdorni dhe nga brenda.

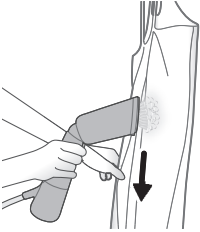

- 4 Kur avulloni, shtypni kokën avulluese përkundër rrobës dhe tërhiqni anët e rrobës me dorë.

Shënim: Pajisja mund të përdoret për krijimin e një pamjeje natyrale dhe për rregullime të shpejta. Për rrobat me rrudha të forta ose për ta paraqitur rrobën në nivel më formal, rekomandohet përdorimi i një hekuri në lidhje me këtë pajisje.

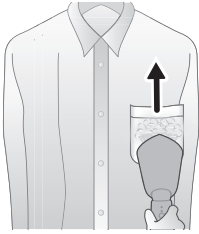

- 5 Për xhepat e këmishëve, tërhiqni kokën e avulluesit për lart teksa shtypni përkundër tekstilit.

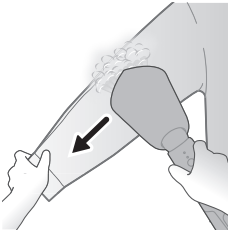

- 6 Për avullimin e mëngëve, filloni nga zona e supit dhe kalojeni kokën avulluese për poshtë. Avulloni teksa e tendosni mëngën diagonalisht me dorën tjetër.

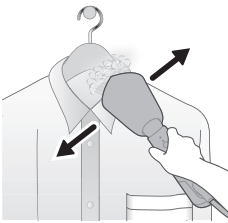

- 7 Për rroba me kopsa, si p.sh. këmishë, xhaketa dhe pantallona, mbyllni kopsën e parë për të ndihmuar në drejtimin e tekstilit.

Avullimi horizontal

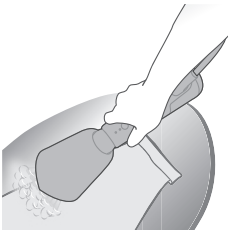

- 1 Sigurohuni që koka avulluese të jetë e anuar për avullimin horizontal.
- 2 Rroba mund të vendoset në një sipërfaqe horizontale (p.sh. tavolinë hekurosjeje, divan, dyshek) për të bërë pala të qarta në mëngët dhe pantallona, dhe për të hequr më mirë rrudhat në zona të vështira si jaka e këmishës ose manshetat.

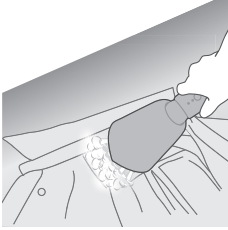

- 3 Për të avulluar pjesën e brendshme të jakës, zërthejeni rrobën dhe vendoseni jakën në sipërfaqe. Avulloni pjesën e pasme të jakës horizontalisht.

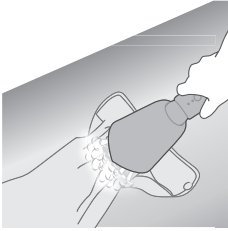

- 4 Për të avulluar manshetën, zërthejeni rrobën dhe shtrijeni rrafsh. Avulloni përgjatë manshetës për ta drejtuar.

Përdorimi i dorezës së hekurosjes

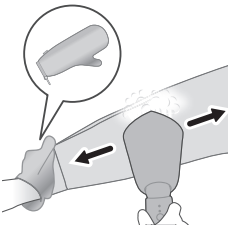

- 1 Vendoseni dorezën e hekurosjes në dorën që përdorni për të mbajtur rrobën. Doreza e hekurosjes ju mbron dorën nga avulli që del nga koka avulluese.

Avullimi me StyleMat në pozicion vertikal



- 1 Pozicionojeni StyleMat vertikalisht, me pjesën e pasme të StyleMat përballë jush.

Shënim: Shiriti elastik nuk duhet të jetë përballë jush.



2 Vareni rrobën përmes lakut të StyleMat.



3 Së bashku me StyleMat dhe rrobën, vareni në një raft/grep/mbrapa të derës.



4 Sigurohuni që koka avulluese të jetë në me kënd të anuar. Shtypni kokën avulluese përkundër rrobës dhe avulloni rrobën.

Avullimi me StyleMat në pozicion horizontal

- 1 Shtrijeni StyleMat në një sipërfaqe të sheshtë horizontale.
- 2 Vendoseni rrobën sipër StyleMat.

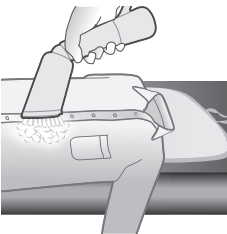

3 Sigurohuni që koka avulluese të jetë në me kënd të anuar. Shtypni kokën avulluese përkundër rrobës dhe avulloni rrobën.

Pastrimi dhe mirëmbajtja

1 Ndizni butonin e ndezjes duke e rrëshqitur për poshtë

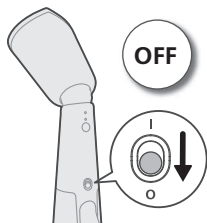

2 Shkëputeni pajisjen nga priza e tokëzuar.

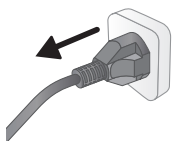

3 Shkëputni depozitën dhe zbrazni prej saj ujin e mbetur.



4 Lëreni pajisjen të ftohet për rreth 60 minuta.

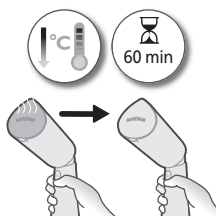

5 Fshini cifat apo mbetje të tjera nga pllaka e avullit me një leckë të lagur.



350 Shqip



- 6 Për ta mbajtur pllakën e avullit të lëmuar, evitoni kontaktin e fortë me sende metalike. Mos përdorni kurrë tel, uthull apo kimikate të tjera për pastrimin e pllakës së avullit.

Ruajtja në çantë

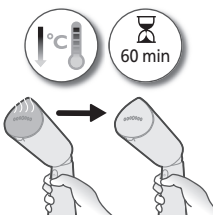

- 1 Sigurohuni që pajisja është ftohur.



- 2 Sigurohuni që koka avulluese të jetë në pozicionin e ngritjes, që është pozicioni bazë.

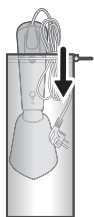

- 3 Mbështilleni kordonin elektrik dhe ruajeni pajisjen në çantë, duke u siguruar që koka avulluese të futet e para brenda.

Ruajtja me StyleMat

- 1 Sigurohuni që pajisja është ftohur.

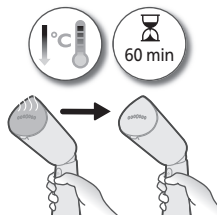

- 2 Sigurohuni që koka avulluese të jetë në pozicionin e ngritjes, që është pozicioni bazë.



- 3 Ruajini pajisjen dhe depozitën në llastikët e StyleMat.

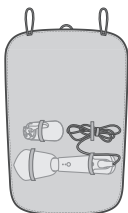

- 4 Mblidheni StyleMat për të mbuluar pajisjen.



- 5 Vazhdoni ta rrotulloni mbi StyleMat për të mbuluar depozitën dhe kabllon.



- 6 Sigurori StyleMat duke lidhur llastikët në të dy anët e StyleMat.



Ruajtja me dorezën e hekurosjes

- 1 Sigurohuni që pajisja është ftohur.

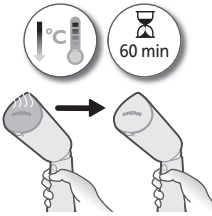

- 2 Sigurohuni që koka avulluese të jetë në pozicionin e ngritjes, që është pozicioni bazë.



- 3 Mbështillni kordonin elektrik. Ruajeni pajisjen në dorezë, me kokën avulluese në fillim

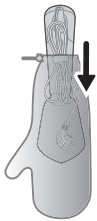

Diagnostikimi

Ky kapitull përmbledh problemet më të shpeshta që mund të hasni me pajisjen. Nëse nuk keni mundësi ta zgjidhni problemin me informacionin e mëposhtëm, vizitoni www.philips.com/support për një listë të pyetjeve të shpeshta ose kontaktoni me qendrën e shërbimit të klientit për shtetin tuaj.

Problemi

Shkaku i mundshëm

Zgjidhja

Pajisja nuk ngrohet.	Pajisja nuk është vënë siç duhet në prizë ose nuk është ndezur.	Kontrolloni nëse e keni futur mirë spinën dhe nëse priza është funksionale. Kontrolloni nëse pajisje është e ndezur.
Pajisja nuk prodhon avull.	Pajisja nuk është vënë siç duhet në prizë ose nuk është ndezur.	Kontrolloni nëse e keni futur mirë spinën dhe nëse priza është funksionale. Kontrolloni nëse pajisje është e ndezur.
	Pajisja nuk është ngrohur sa ç'duhet.	Lëreni pajisjen të nxehet deri në 35 sekonda (do të ndizet drita "avulli gati"). Kur pajisja është gati për përdorim, drita qëndron ndezur.
	Nuk e keni shtypur deri në fund butonin e avullit.	Shtypeni butonin e avullit deri në fund për pak sekonda.
	Niveli i ujit në depozitën e ujit është shumë i ulët ose ai është harxhuar i gjithi.	Hiqeni pajisjen nga priza dhe rimbushni depozitën.
	Pllaka e avullit është vendosur në pozicion horizontal (vetëm STH5010).	Përdoreni pajisjen vertikalisht, pritni për pak sekonda derisa avulli të dalë jashtë.
Nga koka avulluese e pajisjes pikojnë pika uji.	Pajisja nuk është nxehur plotësisht.	Lëreni pajisjen që të nxehet plotësisht.
Pajisja krijon një tingull pompimi/dridhet doreza.	Uji pompohet në kokën avulluese për t'u konvertuar në avull.	Kjo është normale.
	Niveli i ujit në depozitën e ujit është shumë i ulët ose ai është harxhuar i gjithi.	Hiqeni pajisjen nga priza dhe rimbushni depozitën.
Koka avulluese dhe/ose doreza është e lagësht.	Kapaku i depozitës nuk është futur plotësisht.	Shkëputni depozitën dhe sigurohuni që kapaku i depozitës të jetë futur deri në fund.
	Akumulim i ujit të mbetur për shkak të derdhjes gjatë mbushjes së depozitës.	Fshini ujin e mbetur nga depozita.

Uvod

Čestitamo vam za nakup in dobrodošli pri Philipsu. Da bi v celoti izkoristili vse prednosti Philipsove podpore, izdelek registrirajte na www.philips.com/welcome. Pred uporabo aparata natančno preberite ta uporabniški priročnik, letak s pomembnimi informacijami in vodnik za hiter začetek. Shranite jih za poznejšo uporabo.

Pregled izdelka

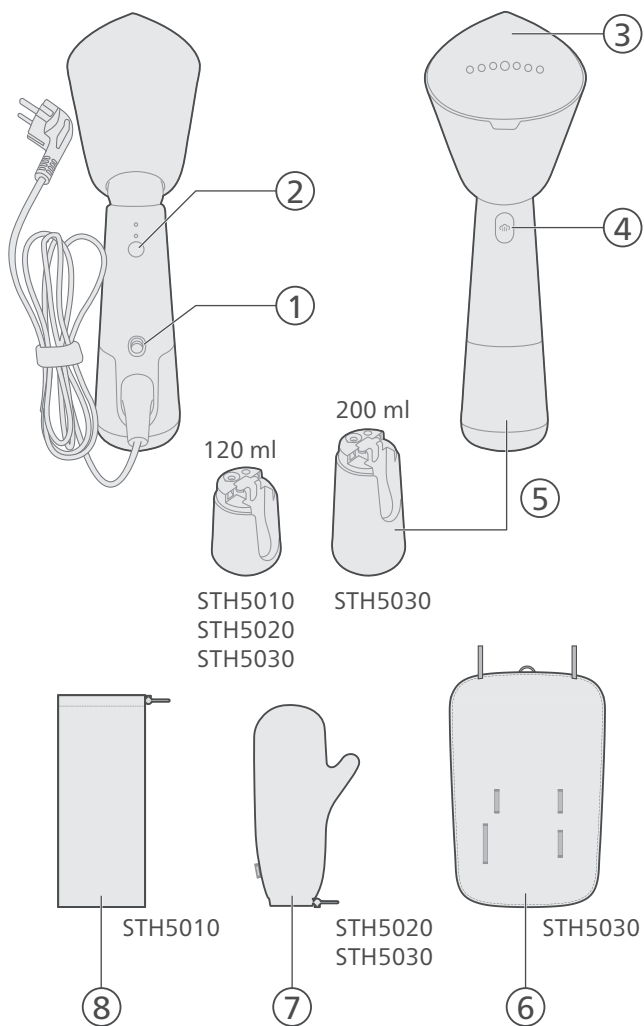

- 1 Gumb za vklop/izklop
- 2 Gumb za izbiro pare
- 3 Plošča parne enote
- 4 Sprožilnik pare
- 5 Snemljiva posoda za vodo
- 6 StyleMat
- 7 Torbica v obliki rokavice
- 8 Torbica

Priprava pred uporabo

Vrsta vode, ki jo morate uporabiti

Aparat je primeren za uporabo z vodo iz pipe. Če živite na območju s trdo vodo, vam priporočamo, da zmešate enako količino vode iz pipe in destilirane ali demineralizirane vode. S tem preprečite hitro nabiranje vodnega kamna in podaljšate življenjsko dobo aparata.

Ne dodajajte dišav, vode iz sušilnika, kisa, škroba, sredstev za odstranjevanje vodnega kamna, dodatkov za likanje, kemično omeščane vode ali drugih kemikalij, ker to lahko povzroči uhajanje vode, pojav rjavih madežev ali poškodbo aparata.

Opozorila

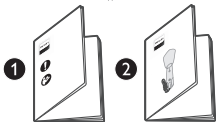

- 1 Za informacije o uporabi aparata preberite vodnik za hiter začetek in letak s pomembnimi informacijami.

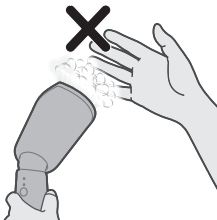

- 2 Pazite na vročo paro, ki uhaja iz parne enote. Para lahko povzroči opekline.



3 Pri likanju s paro za oporo ne uporabljajte gole roke.

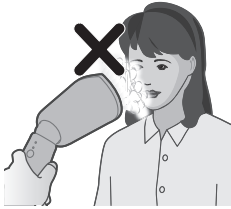

4 Aparata ne usmerjajte v svoj obraz/obraz druge osebe.

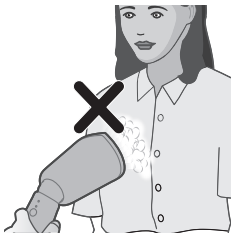

5 Aparata ne usmerjajte vase ali v drugo osebo.

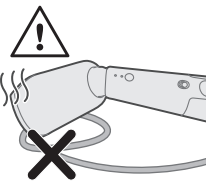

6 Glave parne enote po uporabi ne postavljajte na napajalni kabel.



7 Raztegnite stranska dela oblačila.

Polnjenje posode za vodo

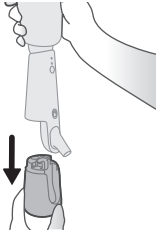

1 Posodo za vodo povlecite navzdol, da jo ločite od aparata.



2 Poiščite pokrov na vrhu posode za vodo. Počasi dvignite pokrov posode za vodo, da jo odprete.

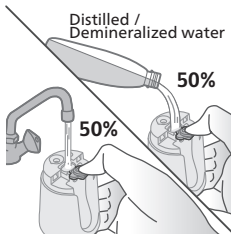

3 Posodo za vodo napolnite s 50 % vode iz pipe in 50 % demineralizirane/destilirane vode.



4 Trdno zaprite pokrov posode za vodo.

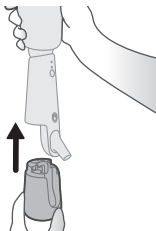

5 Aparat držite v eni roki, medtem ko posodo za vodo vstavite nazaj v aparat.

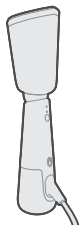

- 6 Prepričajte se, da je posoda za vodo ustrezno vstavljena v aparat.

Uporaba aparata

- 1 Povežite omrežni vtič z ozemljeno stensko vtičnico.

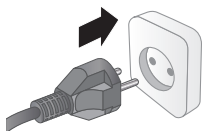

- 2 Za likanje s paro postavite glavo parne enote pod nagnjen kot.

Opomba: Privzeto je glava parne enote v pokončnem položaju. Ko je glava parne enote vroča, je ne prilagajajte.

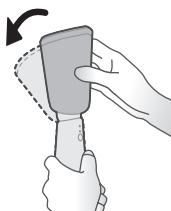

- 3 Glava parne enote je nagnjena in pripravljena za likanje s paro.

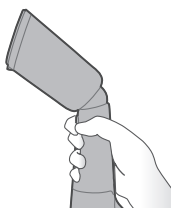

- 4 Vklonite gumb za vklop/izklop tako, da ga potisnete navzgor.

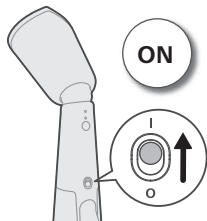

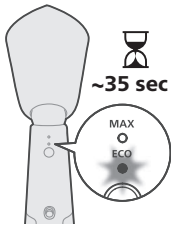

- 5 Indikator pripravljenosti pare bo utripal, kar pomeni, da se aparat segreva. Aparat je pripravljen za uporabo po približno 35 sekundah.

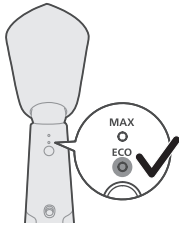

- 6 Ko indikator pripravljenosti pare preneha utripati in je vklopljen, je aparat pripravljen za uporabo.

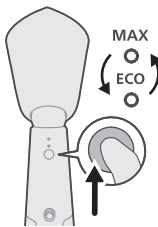

- 7 Preklopite gumb za izbiro pare, da izberete nastavev pare, in sicer ECO ali MAX.

Nastavev ECO: neprekinjeno dovajanje najmanjše količine pare za oblačila z manj gubami. S to nastavitvijo varčujete tudi z energijo.

Nastavev MAX: neprekinjeno dovajanje največje količine pare za trdovratne gube.



- 8 Pritisnite in pridržite sprožilnik pare, da sprožite paro.

Opomba: Glavo parne enote postavite proč od oblačil in pritisnite ter nekaj sekund zadržite pritisnjen sprožilnik pare, saj lahko začetna para vsebuje vodne kapljice.

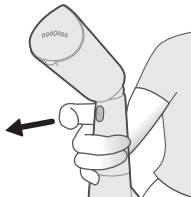

- 9 Sprostite sprožilnik pare, da aparat neha sproščati paro.

- 10** Aparat položite bočno na površino, da plošča parne enote ne pride v neposreden stik z njo.

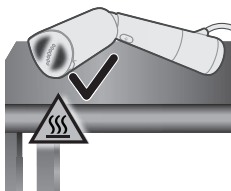

- 11** Na podlago položite plast iz materiala, odpornega na vročino (npr. silikonsko podlogo), ko aparata/glave parne enote trenutno ne uporabljate.

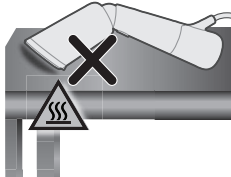

Navpično likanje s paro

- 1** Prepričajte se, da je glava parne enote nagnjena pod kotom, preden jo vklopite za navpično likanje s paro.
- 2** Oblečilo obesite na obešalnik. Za boljši rezultat raztegnite stranska dela/spodnji del oblečila.

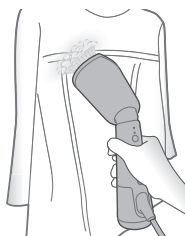
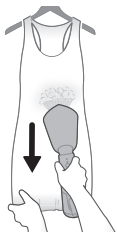

- 3** Pri likanju bluz ali oblek z naborki, čipkami ali našitki glavo parne enote držite rahlo oddaljeno od tkanine. Paro uporabljajte samo za rahljanje tkanine. S paro lahko likate tudi z notranje strani.

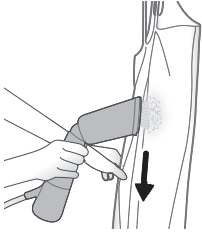

- 4** Med likanjem s paro pritiskajte glavo parne enote na oblačilo in z roko raztegujte stranska dela oblačila.

Opomba: Z aparatom lahko ustvarjate naraven videz oblačil in jih hitro zgladite. Če so oblačila močno nagubana ali če želite zagotoviti bolj uglajen videz oblačil, vam priporočamo, da poleg tega aparata uporabite tudi likalnik.

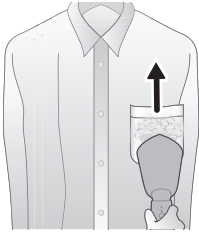

- 5** Pri likanju žepov srajc glavo parne enote pritisnite na oblačilo in premikajte navzgor po tkanini.

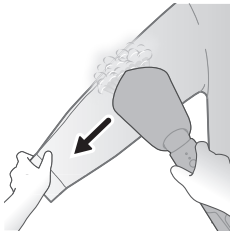

- 6** Pri likanju rokavov s paro začnite pri ramenu in glavo parne enote premikajte navzdol. Rokav med likanjem s paro z drugo roko raztegnite navzdol.

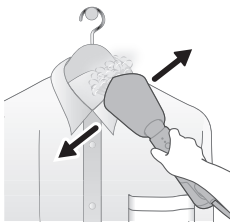

- 7** Pri oblačilih z gumbi, kot so srajce, jakne in hlače, zapnite prvi gumb, da lažje zlikate tkanino.

Vodoravno likanje s paro

- 1** Prepričajte se, da je glava parne enote pod nagnjenim kotom za vodoravno likanje s paro.

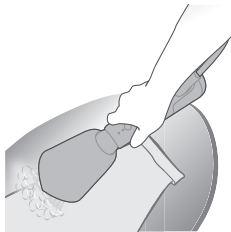

- 2 Oblačilo lahko položite na vodoravno površino (npr. likalno desko, zofo, blazino), da ustvarite čiste naborke na rokavih in hlačah ter lažje zgladite gube na zahtevnih delih oblačil, kot so ovratniki srajc in manšete.

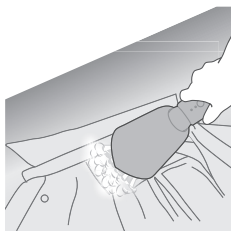

- 3 Da s paro zlikate notranji del ovratnika, odprite oblačilo in poravnajte ovratnik na ravni površini. Hrbtno stran ovratnika vodoravno zlikajte s paro.

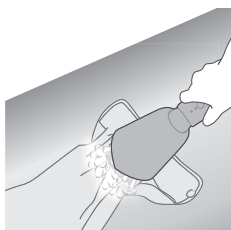

- 4 Če želite s paro zlikati manšeto, odprite gumb oblačila in ga položite na ravno površino. Če želite poravnati manšeto, jo zlikajte s paro.

Uporaba torbice v obliki rokavice

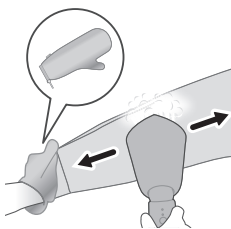

- 1 Na roko, s katero držite oblačilo, si nadenite torbico v obliki rokavice. Torbica v obliki rokavice ščiti vašo roko pred paro iz glave parne enote.

Likanje s paro s podlogo StyleMat v navpičnem položaju



- 1 Podlogo StyleMat postavite navpično z njenim hrbtnim delom obrnjenim proti vam.

Opomba: Elastični trak ne sme biti obrnjen proti vam.



- 2 Oblečilo obesite skozi zanko podloge StyleMat.



- 3 Oblečilo in podlogo StyleMat obesite skupaj na obešalnik, kljukico oz. hrbtno stran vrat.



- 4 Poskrbite za to, da je glava parne enote nagnjena pod določenim kotom. Glavo parne enote pritisnite na oblečilo in ga zlikajte s paro.

Likanje s paro s podlogo StyleMat v vodoravnem položaju

- 1 Podlogo StyleMat položite na ravno vodoravno površino.
- 2 Oblečilo položite na podlogo StyleMat.



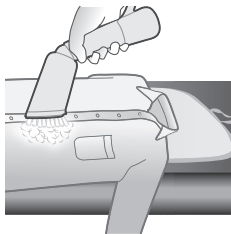

- 3 Poskrbite za to, da je glava parne enote nagnjena pod določenim kotom. Glavo parne enote pritisnite na oblačilo in ga zlikajte s paro.

Čiščenje in vzdrževanje

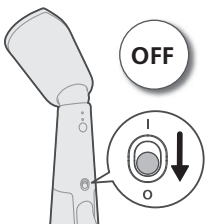

- 1 Izklopite gumb za vklop/izklop tako, da ga potisnete navzdol.

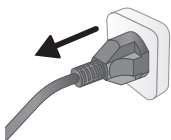

- 2 Aparat odklopite od ozemljene vtičnice.



- 3 Posodo za vodo odstranite iz aparata in iz nje izlijte vso preostalo vodo.

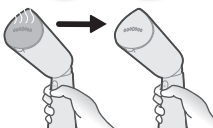

- 4 Aparat naj se ohlaja približno 60 minut.

- 5 Z mokro krpo obrišite delce nečistoče ali druge ostanke s parne enote.



- 6 Da ohranite ploščo parne enote gladko, se izogibajte stiku plošče s kovinskimi predmeti. Za čiščenje plošče parne enote nikoli ne uporabljajte grobih čistilnih gob, kisa ali drugih kemikalij.



Shranjevanje s torbico

- 1 Prepričajte se, da se je aparat ohladil.

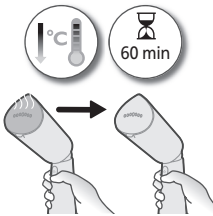

- 2 Prepričajte se, da je glava parne enote v dvignjenem položaju, ki je obenem tudi privzeti položaj.



- 3 Zvijte kabel za napajanje in aparat shranite v torbico tako, da v torbico najprej vstavite glavo parne enote.

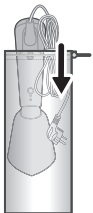

Shranjevanje s podlogo StyleMat

1 Prepričajte se, da se je aparat ohladil.

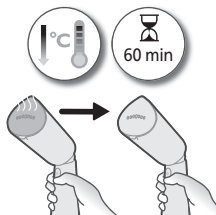

2 Prepričajte se, da je glava parne enote v dvignjenem položaju, ki je obenem tudi privzeti položaj.



3 Aparat in posodo za vodo shranite v elastiko podloge StyleMat.

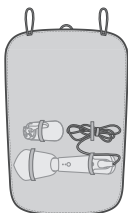

4 Podlogo StyleMat zvijte tako, da pokrijete aparat.



5 Nadaljujte z zvijanjem podloge StyleMat toliko časa, da pokrijete posodo za vodo in kabel.



- 6 Varno pritrdite podlogo StyleMat z zatikanjem obeh elastičnih trakov na obeh straneh podloge StyleMat.



Shranjevanje s torbico v obliki rokavice

- 1 Prepričajte se, da se je aparat ohladil.

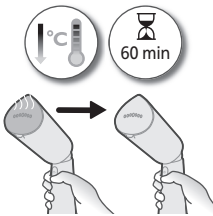

- 2 Prepričajte se, da je glava parne enote v dvignjenem položaju, ki je obenem tudi privzeti položaj.



- 3 Zvijte kabel za napajanje. Aparat shranite v torbico tako, da najprej vstavite glavo parne enote.

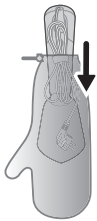

Odpravljanje težav

To poglavje vsebuje povzetek najpogostejših težav, ki se lahko pojavijo pri uporabi aparata. Če težav s temi nasveti ne morete odpraviti, na strani www.philips.com/support poiščite seznam pogostih vprašanj ali se obrnite na center za pomoč uporabnikom v svoji državi.

Težava

Možni vzrok

Rešitev

Aparat se ne segreje.	Aparat ni priključen na napajanje ali vklopljen.	Preverite, ali je omrežni vtič pravilno vstavljen in ali stenska vtičnica deluje. Preverite, ali je aparat vklopljen.
Likalnik ne ustvarja pare.	Aparat ni priključen na napajanje ali vklopljen.	Preverite, ali je omrežni vtič pravilno vstavljen in ali stenska vtičnica deluje. Preverite, ali je aparat vklopljen.
	Aparat se ni dovolj segrel.	Aparat naj se segreva približno 35 sekund (indikator pripravljenosti pare se bo vklopil). Ko je aparat pripravljen na uporabo, indikator začne svetiti neprekinjeno.
	Sprožilnika pare niste pritisnili do konca.	Sprožilnik pare za nekaj sekund pritisnite do konca.
	V posodi za vodo je premalo vode ali pa je vsa porabljena.	Aparat izključite iz električnega omrežja in ponovno napolnite posodo za vodo.
	Plošča parne enote je v vodoravnem položaju (samo STH5010).	Aparat uporabljajte pokončno. Počakajte nekaj sekund, da se sprosti para.
Iz glave parne enote aparata kapljajo vodne kaplje.	Aparat se ni povsem segrel.	Počakajte, da se aparat povsem segreje.
Aparat oddaja zvok črpanja/ročaj vibrira.	Voda se črpa v glavo parne enote, da bo pretvorjena v paro.	To je normalno.
	V posodi za vodo je premalo vode ali pa je vsa porabljena.	Aparat izključite iz električnega omrežja in ponovno napolnite posodo za vodo.
Vroča glava parne enote in/ali ročaj.	Pokrov posode za vodo ni popolnoma vstavljen.	Odstranite posodo in zagotovite, da je pokrov posode za vodo popolnoma vstavljen.
	Zaradi prekomernega polnjenja posode za vodo je prišlo do presežka vode.	Vodne kapljice, ki so ostale v posodi, obrišite s krpo.

Úvod

Blahoželáme vám ku kúpe a vítame vás medzi používateľmi produktov spoločnosti Philips! Ak chcete naplno využiť podporu ponúkanú spoločnosťou Philips, zaregistrujte svoj produkt na lokalite www.philips.com/welcome. Pred použitím zariadenia si prečítajte tento návod na použitie, leták s dôležitými informáciami a stručný návod pri spustení. Odložte si ich na neskoršie použitie. Odložte si ich na neskoršie použitie.

Prehľad produktu

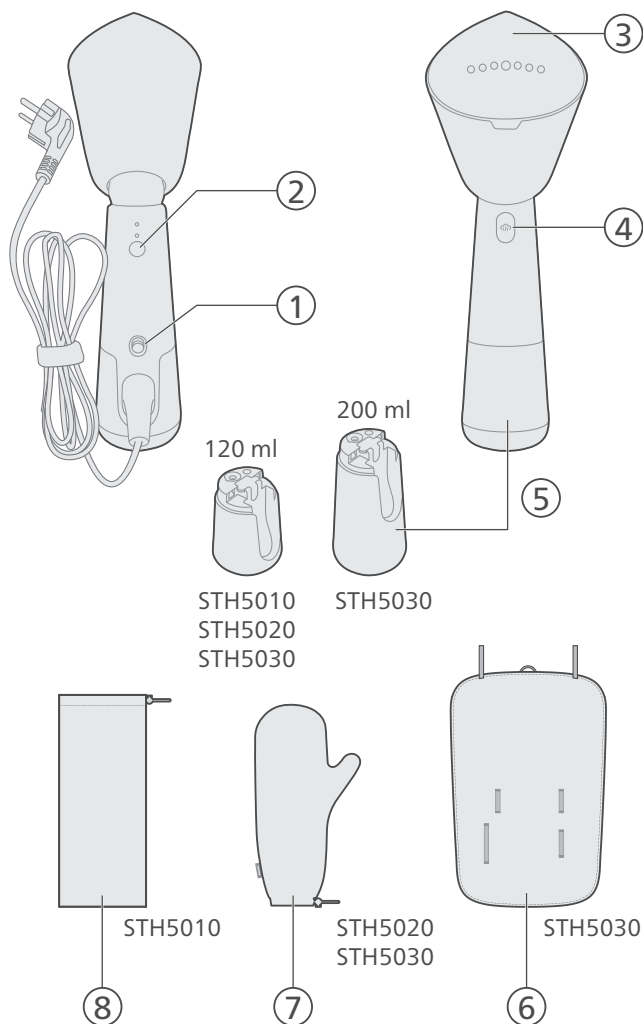

- 1 Hlavný vypínač
- 2 Tlačidlo regulátora pary
- 3 Naparovacia plocha
- 4 Tlačidlo aktivátora pary
- 5 Odnímateľný zásobník na vodu
- 6 Podložka StyleMat
- 7 Rukavicové vrečko
- 8 Puzdro

Príprava na použitie

Typ vody, ktorý sa má používať

Zariadenie je vhodné na použitie s vodou z vodovodu. Ak však žijete v oblasti s tvrdou vodou, odporúčame vám zmiešať vodu z vodovodu s rovnakým množstvom destilovanej alebo demineralizovanej vody. Predídete tak rýchlemu usadzovaniu vodného kameňa a predĺžite životnosť zariadenia.

Neprikladajte parum, vodu zo sušičky, ocot, škrob, prostriedky na odstránenie vodného kameňa, prostriedky na uľahčenie žehlenia, chemicky zmäkčenú vodu ani žiadne iné chemické látky, pretože môžu spôsobiť prskanie vody, hnedé sfarbenie alebo poškodenie spotrebiča.

Varovania

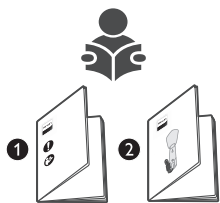

- 1 Pozrite si stručnú úvodnú príručku a leták s dôležitými informáciami o používaní zariadenia.

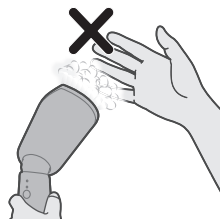

- 2 Postupujte opatrne. Z naparovacieho zariadenia uniká horúca para. Para môže spôsobiť obareniny.

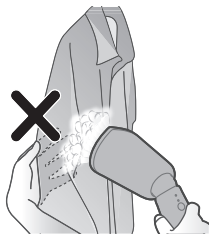

3 Oblečenie pri napařovaní nepridržiavajte holou rukou.

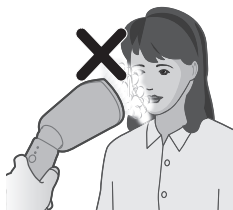

4 Zariadenie nesmerujte k svojej tvári/tvári inej osoby.

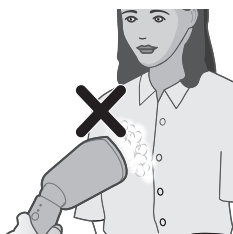

5 Zariadenie nesmerujte k sebe/inej osobe.

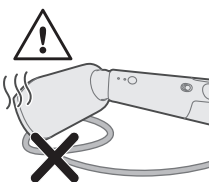

6 Napařovaciu hlavicu neumiestňujte po použití na napájací kábel.



7 Napnite okraje oblečenia.

Plnenie zásobníka na vodu

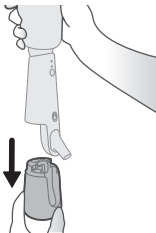

1 Potiahnite zásobník na vodu nadol a odpojte ho od zariadenia.

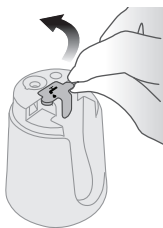

2 Na vrchu zásobníka na vodu sa nachádza veko zásobníka. Jemne nadvihnite veko zásobníka na vodu a otvorte ho.

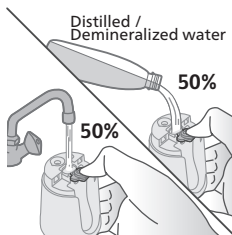

3 Do zásobníka na vodu vlejte 50 % vody z vodovodu a 50 % destilovanej/demineralizovanej vody.



4 Veko zásobníka na vodu pevne zatvorte.

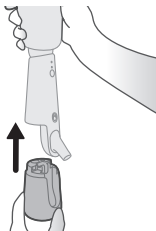

5 Držte zariadenie v jednej ruke a pripevnite zásobník na vodu späť na zariadenie.

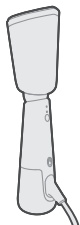

- 6 Skontrolujte, či je zásobník na vodu pevne pripevnený k zariadeniu.

Používanie zariadenia

- 1 Pripojte sieťovú zástrčku do uzemnenej zásuvky.

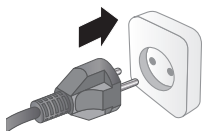

- 2 Nastavte naparovaciu hlavicu do nakloneného uhla na naparovanie.

Poznámka: Štandardne je naparovacia hlavica v zdvihutej polohe. Nenastavujte naparovaciu hlavicu, keď je horúca.

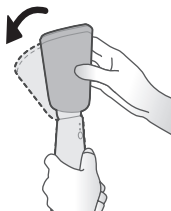

- 3 Naparovacia hlavica je naklonená a pripravená na naparovanie.

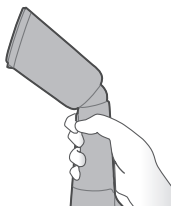

- 4 Zapnite hlavný vypínač posunutím nahor.

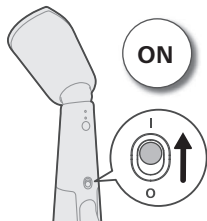

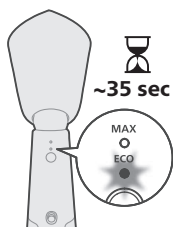

- 5 Kontrolka pripravenosti pary bude blikať, čo signalizuje, že sa zariadenie zahrieva. Zariadenie bude v priebehu približne 35 sekúnd pripravené na použitie.

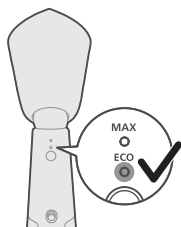

- 6 Keď kontrolka pripravenosti pary začne neprerušovane svietiť, znamená to, že zariadenie je pripravené na použitie.

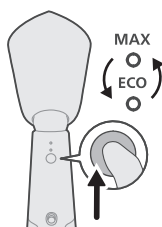

- 7 Prepnete tlačidlo regulátora pary a vyberte nastavenie naparovania, buď ECO, alebo MAX.

Nastavenie ECO: Nepretržite sa produkuje minimálna konštantná para pre menej pokrčené odevy. Toto nastavenie tiež šetrí energiu.

Nastavenie MAX: Nepretržite sa produkuje maximálna konštantná para pre nepoddajné záhyby.



- 8 Ak chcete začať naparovať, stlačte a podržte tlačidlo aktivátora pary.

Poznámka: Naparovaciu hlavicu umiestnite mimo odevu, stlačte a podržte tlačidlo aktivátora pary na niekoľko sekúnd, pretože počiatočná para môže obsahovať kvapôčky vody.

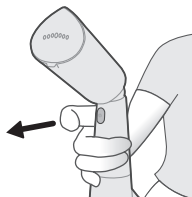

- 9 Uvoľnením tlačidla aktivátora pary zastavíte vypúšťanie pary.

- 10** Položte zariadenie bokom, aby ste zabránili priamemu kontaktu naparovacej plochy s povrchom.

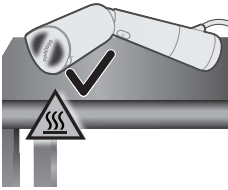

- 11** Ak potrebujete zariadenie/naparovaciu hlavicu položiť na povrch, umiestnite na povrch vrstvu odolnú voči teplu (napr. silikónovú podložku).

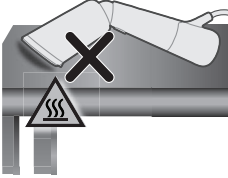

Zvislé naparovanie

- 1** Pred zapnutím na zvislé naparovanie skontrolujte, či je naparovacia hlavica v naklonenom uhle.
- 2** Zaveste oblečenie na vešiak. Napnite okraje/spodnú časť oblečenia pre lepší výsledok.

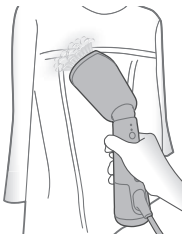
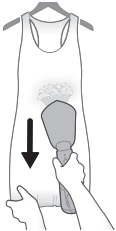

- 3** Hlavicu naparovacieho zariadenia držte v malej vzdialenosti od košiel alebo šiat s volánmi, žabó, nariasením alebo flitrami. Na uvoľnenie tkaniny používajte len paru. Naparovať môžete aj z vnútornej strany.

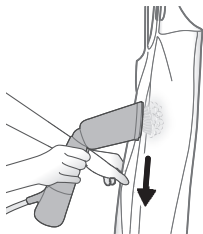

- 4 Pri naparovaní pritlačte naparovaciu hlavicu na oblečenie a rukou okraje oblečenia jemným ťahom napnite.

Poznámka: Zariadenie môžete použiť na dosiahnutie prirodzeného vzhľadu a tiež pre rýchle úpravy. V prípade odevov so silným pokrčením alebo ak chcete pozdvihnúť svoj vzhľad na formálnejšiu úroveň, odporúčame spolu s týmto zariadením používať žehličku.

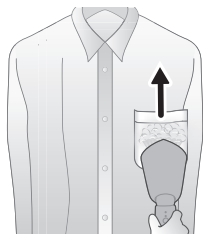

- 5 Pri naparovaní vreciek košiel tlačte naparovaciu hlavicu na látku a pohybujte ňou po látke smerom nahor.

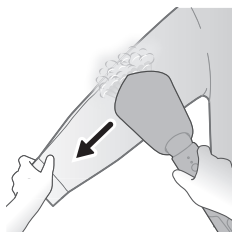

- 6 Ak chcete naparovať rukávy, začnite od pliec a pohybujte naparovacou hlavicom smerom nadol. Pri naparovaní druhou rukou rukáv napnite diagonálne smerom nadol.

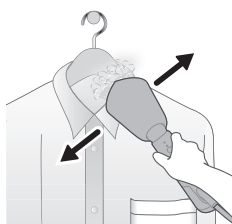

- 7 Na oblečení s gombíkmi, ako sú košeľe, saká a nohavice, zapnite prvý gombík, čo pomôže narovnať látku.

Vodorovné naparovanie

- 1 Naparovacia hlavica musí byť naklonená pod uhlom pre vodorovné naparovanie.

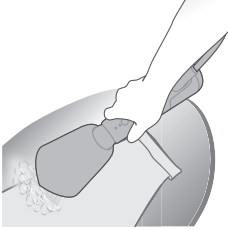

- 2 Odev môžete položiť na vodorovný povrch (napr. žehliacu dosku, pohovku, matrac), aby sa na rukávoch a nohavičiach vytvorili ostré záhyby a lepšie sa odstránili pokrčenia na ťažko prístupných miestach, ako je golier košeľe alebo manžety.

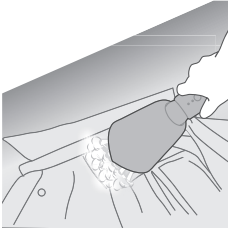

- 3 Ak chcete naparovať vnútro goliera, rozopnite odev a položte golier vystretý na povrch. Naparujte zadnú časť goliera vodorovne.

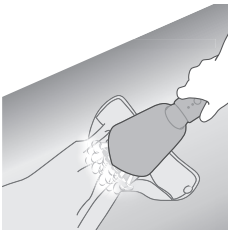

- 4 Ak chcete napariť manžetu, rozopnite odev a položte ho vystretý na povrch. Naparujte pozdĺž manžety, aby ste ju vyrovnali.

Používanie rukavicového vrečka

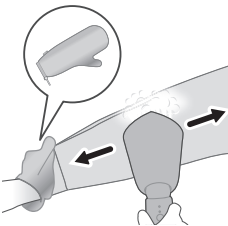

- 1 Na ruku, v ktorej držíte oblečenie, si nasadte rukavicové vrečko. Rukavicové vrečko chráni ruku pred parou z naparovacej hlavice.

Naparovanie s podložkou StyleMat vo zvislej polohe



- 1 Umiestnite podložku StyleMat zvislo, aby zadná strana podložky StyleMat smerovala k vám.

Poznámka: Gumička by nemala smerovať k vám.

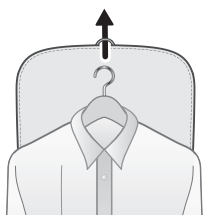

- 2 Zaveste odev pomocou slučky na podložke StyleMat.



- 3 Spolu s podložkou StyleMat zaveste odev na vešiak/háčik/zadnú stranu dverí.



- 4 Naparovacia hlavica musí byť v naklonenom uhle. Pritlačte naparovaciu hlavicu na oblečenie a naparujte ho.

Naparovanie s podložkou StyleMat vo vodorovnej polohe

- 1 Položte podložku StyleMat na plochý vodorovný povrch.
- 2 Položte odev na podložku StyleMat.

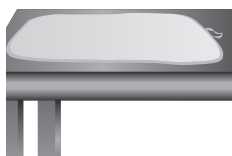



- 3 Naparovacia hlavica musí byť v naklonenom uhle. Pritlačte naparovaciu hlavicu na oblečenie a naparujte ho.

Čistenie a údržba

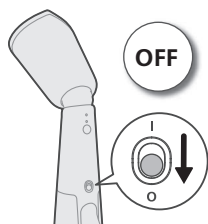

- 1 Vypnite hlavný vypínač posunutím nadol

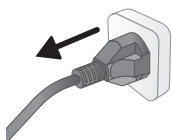

- 2 Odpojte zariadenie od uzemnenej zásuvky.



- 3 Odpojte zásobník na vodu a vylejte z neho všetku zvyšnú vodu.

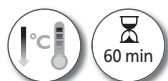

- 4 Nechajte zariadenie vychladnúť po dobu približne 60 minút.

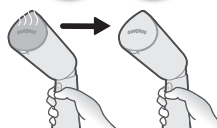

- 5 Vlhkou handričkou zotrite akékoľvek vložky alebo iné usadeniny na naparovacej ploche.



- 6 Aby bola naparovacia plocha hladká, vyhýbajte sa tvrdému kontaktu s kovovými predmetmi. Na čistenie naparovacej plochy nikdy nepoužívajte drôtenku, ocot ani iné chemikálie.



Uskladnenie s vreckom

- 1 Uistite sa, že zariadenie vychladlo.

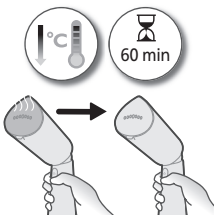

- 2 Skontrolujte, či je naparovacia hlavica v zdvihnutej polohe, čo je štandardná poloha.



- 3 Naviňte napájací kábel a odložte zariadenie do vrečka, pričom naparovaciu hlavicu vložte do vnútra ako prvú.

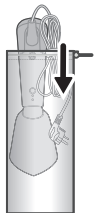

Uskladnenie s podložkou StyleMat

1 Uistite sa, že zariadenie vychladlo.

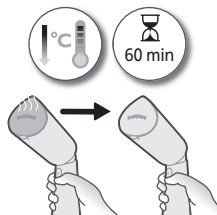

2 Skontrolujte, či je naparovacia hlavica v zdvihnutej polohe, čo je štandardná poloha.



3 Zariadenie aj zásobník na vodu zachyťte gumičkami podložky StyleMat.

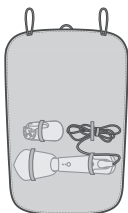

4 Podložku StyleMat zrolujte, aby bolo zariadenie zakryté.



5 Nadalej rolujte podložku StyleMat, aby ste zakryli zásobník na vodu a kábel.



- 6 Zabezpečte podložku StyleMat obtočením gumičiek na obidvoch koncoch podložky StyleMat.



Uskladnenie s rukavicovým vreckom

- 1 Uistite sa, že zariadenie vychladlo.

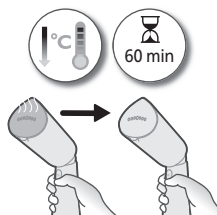

- 2 Skontrolujte, či je naparovacia hlavica v zdvihnutej polohe, čo je štandardná poloha.



- 3 Naviňte napájací kábel. Vložte zariadenie do vrecka, pričom naparovacia hlavica musí byť prvá.

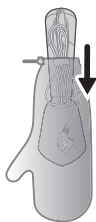

Riešenie problémov

Táto kapitola uvádza najbežnejšie problémy, s ktorými by ste sa pri používaní spotrebiča mohli stretnúť. Ak neviete problém vyriešiť pomocou nižšie uvedených informácií, navštívte webovú stránku www.philips.com/support, na ktorej nájdete zoznam často kladených otázok, alebo sa obráťte na Stredisko starostlivosti o zákazníkov vo svojej krajine.

Problém

Možná príčina

Riešenie

Zariadenie sa nezahrieva.	Zariadenie nie je správne zapojené do siete alebo nie je zapnuté.	Skontrolujte, či je sieťová zástrčka správne zasunutá a či funguje zásuvka. Skontrolujte, či je zariadenie zapnuté.
Zo zariadenia sa neuvolňuje žiadna para.	Zariadenie nie je správne zapojené do siete alebo nie je zapnuté.	Skontrolujte, či je sieťová zástrčka správne zasunutá a či funguje zásuvka. Skontrolujte, či je zariadenie zapnuté.
	Zariadenie sa dostatočne nezahrialo.	Nechajte zariadenie nahrievať 35 sekúnd (bude svietiť svetlo „para pripravená“). Zariadenie je pripravené na použitie, keď začne svetlo neprerušovane svietiť.
	Aktivátor pary ste nestlačili úplne.	Na niekoľko sekúnd úplne stlačte aktivátor pary.
	Hladina vody v zásobníku je príliš nízka alebo sa všetka voda minula.	Zariadenie odpojte zo zásuvky a doplňte zásobník na vodu.
	Naparovacia plocha je umiestnená vo vodorovnej polohe (len pre model STH5010).	Zariadenie používajte vertikálne a počkajte niekoľko sekúnd, kým sa vypustí para.
Z naparovacej hlavice zariadenia odkvapkávajú kvapky vody.	Zariadenie sa úplne nezahrialo.	Umožnenie úplného zahriatia zariadenia.
Zariadenie vydáva zvuky pumpovania/rukoväť vibruje.	Do naparovacej hlavice sa pumpuje voda, aby sa premenila na paru.	Ide o bežný jav.
	Hladina vody v zásobníku je príliš nízka alebo sa všetka voda minula.	Zariadenie odpojte zo zásuvky a doplňte zásobník na vodu.
Naparovacia hlavica alebo rúčka je vlhká.	Veko zásobníka na vodu nie je úplne zasunuté.	Odpojte zásobník a presvedčte sa, či je veko zásobníka na vodu úplne zasunuté.
	Nahromadenie zvyškovej vody v dôsledku pretečenia počas plnenia zásobníka na vodu.	Utrite zvyšky vody, ktoré ostali na zásobníku.

Uvod

Čestitamo na kupovini i dobro došli u Philips! Da biste na najbolji način iskoristili podršku koju nudi kompanija Philips, registrujte proizvod na www.philips.com/welcome. Pažljivo pročitajte ovaj korisnički priručnik, brošuru sa važnim informacijama i vodič za brzi početak pre upotrebe aparata. Sačuvajte ih kao referencu za ubuduće.

Pregled proizvoda

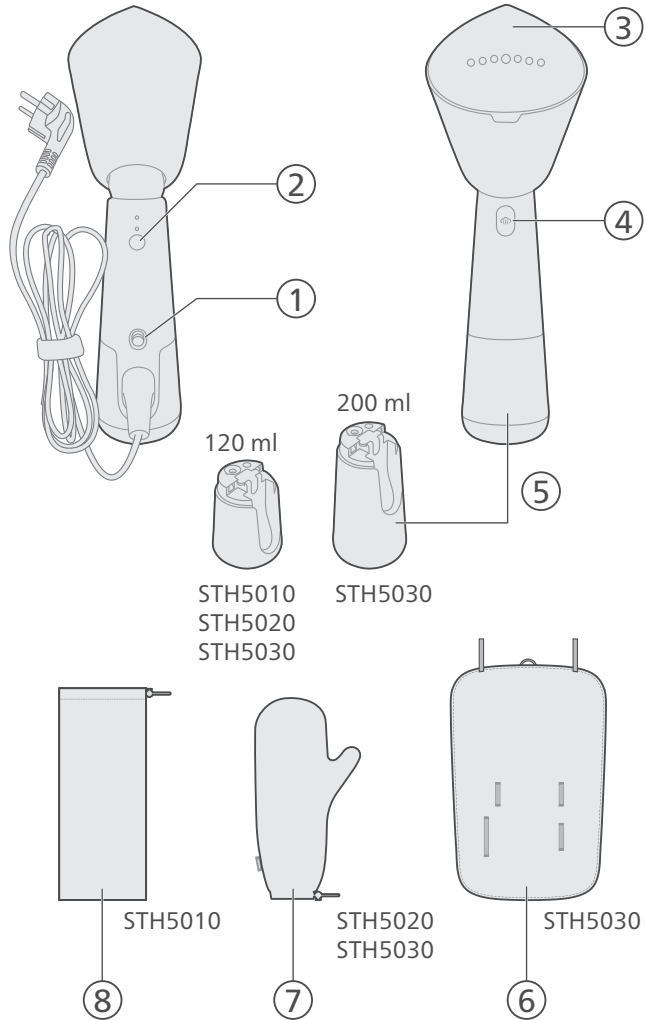

- 1 Dugme za uključivanje
- 2 Dugme za izbor pare
- 3 Ploča za primenu pare
- 4 Dugme za dodatnu količinu pare
- 5 Odvojivi rezervoar za vodu
- 6 StyleMat
- 7 Rukavica
- 8 Torbica

Pre upotrebe

Tip vode koji bi trebalo koristiti

Ovaj aparat je prikladan za korišćenje sa vodom iz česme. Međutim, ako živite u oblasti sa tvrdom vodom, preporučujemo da pomešate jednake količine vode sa česme i destilovane ili demineralizovane vode. To će sprečiti brzo stvaranje naslaga kamenca i produžiti radni vek aparata.

Nemojte da dodajete parfem, vodu iz mašine za sušenje veša, sirće, štirak, sredstva za uklanjanje kamenca, aditive za peglanje, vodu čiji je sadržaj kamenca smanjen hemijskim putem niti druge hemikalije zato što to može da dovede do prskanja vode, pojave braon fleka ili oštećenja aparata.

Upozorenja

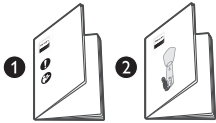

- 1 Pročitajte vodič za brzi početak i brošuru sa važnim informacijama da biste saznali kako da koristite ovaj aparat.

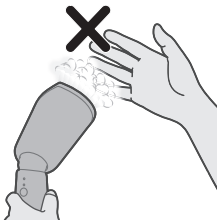

- 2 Čuvajte se vrele pare koja izlazi iz aparata za paru. Para može da uzrokuje opekotine.



3 Nemojte da koristite голу šaku kao površinu za podršku prilikom primene pare.

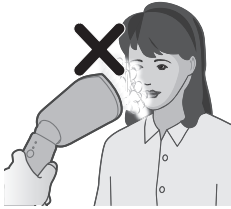

4 Nemojte da okrećete aparat prema svom niti tuđem licu.

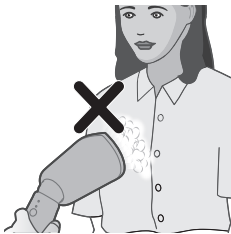

5 Nemojte da okrećete aparat prema sebi / drugoj osobi.

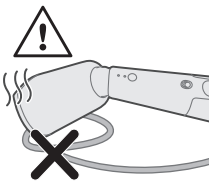

6 Ne stavljajte glavu aparata za paru na kabl za napajanje nakon upotrebe.



7 Razvucite ivice odevnog predmeta.

Punjenje rezervoara za vodu

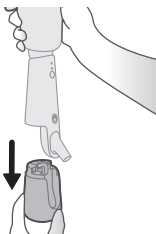

1 Povucite rezervoar za vodu nadole da biste ga odvojili od aparata.



2 Pronadite poklopac rezervoara za vodu na rezervoaru. Lagano podignite poklopac rezervoara za vodu da biste ga otvorili.

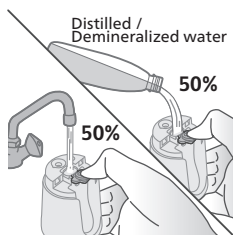

3 Sipajte 50% vode sa česme i 50% destilovane/demineralizovane vode u rezervoar za vodu.



4 Čvrsto zatvorite poklopac rezervoara za vodu.

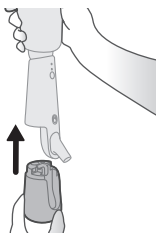

5 Držeći aparat u jednoj ruci, vratite rezervoar za vodu na aparat.

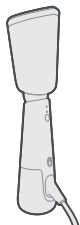

- 6 Proverite da li je rezervoar za vodu dobro pričvršćen na aparat.

Upotreba aparata

- 1 Povežite utikač u utičnicu sa uzemljenjem.

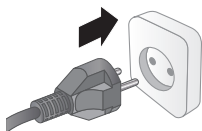

- 2 Nagnite glavu aparata za paru pod uglom da biste započeli primenu pare.

Napomena: Glava aparata za paru je podrazumevano u podignutom položaju. Nemojte da podešavate glavu aparata za paru dok je vruća.

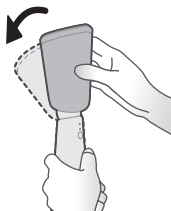

- 3 Glava aparata za paru je sada nagnuta i može da se koristi za primenu pare.

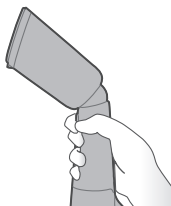

- 4 Uključite dugme za napajanje tako što ćete ga prevući nagore.

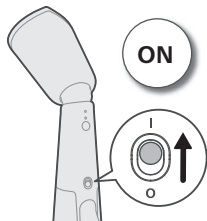

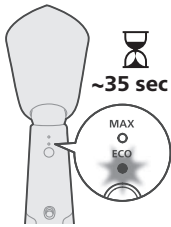

- 5 Indikator „Para je spremna“ počće da treperi, što ukazuje na to da se aparat zagreva. Aparat je spreman za upotrebu za oko 35 sekundi.

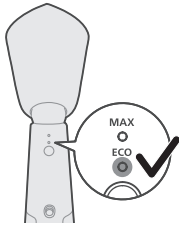

- 6 Kada indikator „Para je spremna“ počne neprekidno da svetli, to označava da je aparat spreman za korišćenje.

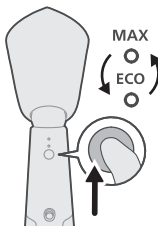

- 7 Prebacujte postavke na biraču postavke pare između ECO i MAX.
 Postavka ECO: Uzastopno se primenjuje minimalna količina pare, za odevne predmete sa manje nabora. Ova postavka takode štedi energiju.
 Postavka MAX: Uzastopno se primenjuje maksimalna količina pare, za nabore koji se teško uklanjaju.



- 8 Pritisnite i zadržite dugme za paru kako biste primenjivali paru.

Napomena: Postavite glavu aparata za paru dalje od odevnog predmeta i pritisnite i zadržite dugme za paru na nekoliko sekundi jer početni mlaz može da sadrži kapljice vode.

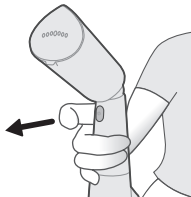

- 9 Otpustite dugme za paru da biste prekinuli emitovanje pare.

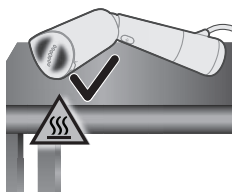

- 10** Postavite aparat postrance na površinu da biste izbegli direktan kontakt ploče za nanošenje pare sa površinom.

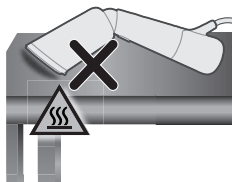

- 11** Stavite podlogu otpornu na toplotu (npr. silikonsku podlogu) ako je potrebno da na nju odložite aparat/glavu aparata za paru.

Vertikalno peglanje parom

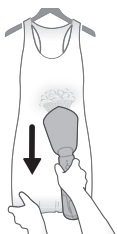

- 1** Proverite da li je glava aparata za paru nagnuta pod uglom pre nego što ga uključite za vertikalno peglanje parom.
- 2** Okačite odevni predmet na vešalicu. Razvucite bočne ivice ili donju ivicu odevnog predmeta da biste postigli bolje rezultate.

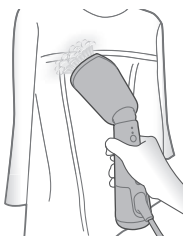

- 3** Glavu aparata za paru držite malo udaljenu od košulje ili haljina sa karnerima, faltama, cigovanjem ili šljokicama. Paru koristite isključivo za opuštanje tkanine. Paru takođe možete da primenjujete sa unutrašnje strane.

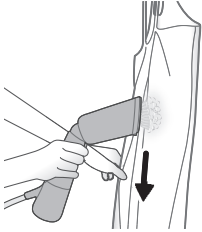

- 4 Kada koristite paru, pristonite glavu aparata za paru uz odevni predmet, a drugom rukom vucite ivice odevnog predmeta.

Napomena: Ovaj aparat može da se koristi za kreiranje prirodnog izgleda i za brzo doterivanje. U slučaju veoma pogužvanih odevnih predmeta koji se teško peglaju ili da biste postigli formalniji izgled odeće, preporučuje se da pored ovog aparata upotrebite i peglu.

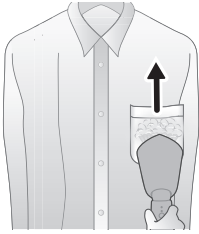

- 5 Za džepove košulja pomerajte glavu aparata za paru nagore i držite je prislonjenu uz tkaninu.

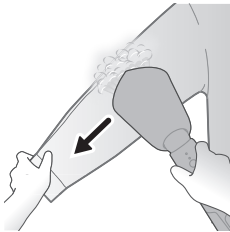

- 6 Kada primenjujete paru na rukave, počnite od ramena i pomerajte glavu aparata za paru nadole. Primenjujte paru dok drugom rukom razvlačite rukav dijagonalno nadole.

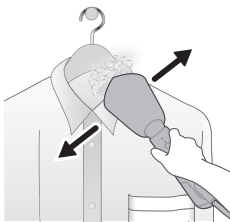

- 7 Kod odevnih predmeta sa dugmadi, kao što su košulje, jakne i pantalone, zakopčajte prvo dugme da biste doprineli ispravljanju tkanine.

Horizontalno peglanje parom

- 1 Proverite da li je glava aparata za paru nagnuta pod uglom da biste započeli horizontalno peglanje parom.

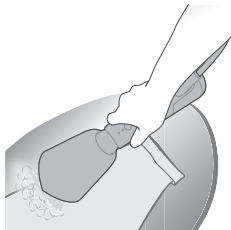

- 2 Odevni predmet možete da stavite na horizontalnu površinu (npr. na dasku za peglanje, sofu ili dušek) da biste napravili definisane falte na rukavima i pantalonama, kao i da biste bolje opeglali pogužvani materijal na nezgodnim delovima, kao što su kragna ili manžetne košulje.

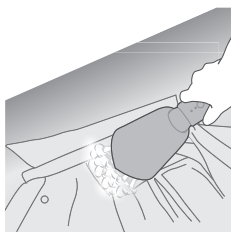

- 3 Da biste opeglali parom unutrašnjost kragne, otkopčajte dugmad na odevnom predmetu i postavite kragnu ravno na površinu. Opeglajte parom zadnju stranu kragne.

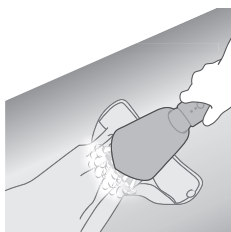

- 4 Da biste opeglali manžetnu, otkopčajte dugme na odevnom predmetu i postavite je ravno na površinu. Primenjujte paru duž manžetne da biste je opeglali.

Korišćenje rukavice

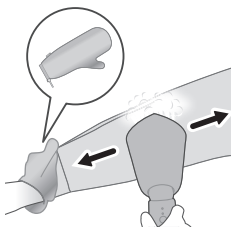

- 1 Rukavicu stavite na ruku kojom držite odevni predmet. Rukavica štiti ruku od pare iz glave aparata za paru.

Peglanje parom koristeći StyleMat u vertikalnom položaju



- 1 Postavite StyleMat vertikalno, tako da njegov zadnji deo bude okrenut ka vama.

Napomena: Elastična traka ne treba da bude okrenuta ka vama.



- 2 Okačite odevni predmet kroz omču podloge StyleMat.



- 3 Zakačite StyleMat i odevni predmet zajedno na vešalicu / kuku / zadnju stranu vrata.



- 4 Pobrinite se da glava aparata za paru bude nagnuta pod uglom. Prislonite glavu aparata za paru uz odevni predmet i opeglajte ga.

Peglanje parom koristeći StyleMat u horizontalnom položaju

- 1 Položite StyleMat na ravnu horizontalnu površinu.
- 2 Stavite odevni predmet preko podloge StyleMat.



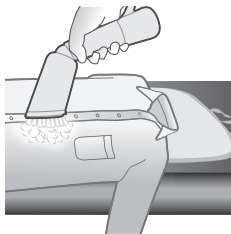

- 3 Pobrinite se da glava aparata za paru bude nagnuta pod uglom. Prislonite glavu aparata za paru uz odevni predmet i opeglajte ga.

Čišćenje i održavanje

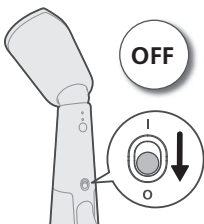

- 1 Uključite dugme za napajanje tako što ćete ga prevući nadole.

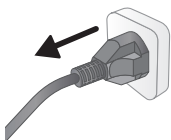

- 2 Isključite aparat iz uzemljene zidne utičnice.



- 3 Odvojite rezervoar za vodu i ispraznite preostalu vodu iz njega.

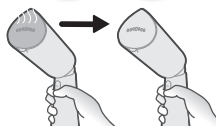

- 4 Ostavite aparat da se hladi oko 60 minuta.

- 5 Vlažnom krpom obrišite ljuspice ili druge naslage sa ploče za nanošenje pare.



- 6 Da bi grejna ploča uvek bila glatka, izbegavajte grub kontakt sa metalnim predmetima. Za čišćenje grejne ploče nemojte da koristite žicu za ribanje, sirće ili druge hemikalije.



Odlaganje u torbici

- 1 Uverite se da se aparat ohladio.

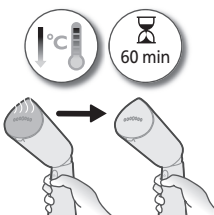

- 2 Proverite da li je glava aparata za paru u uspravnom položaju, što je podrazumevani položaj.



- 3 Namotajte kabl za napajanje i odložite aparat u torbicu, vodeći računa da u nju prvo stavite glavu aparata za paru.

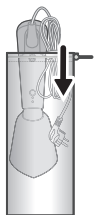

Odlaganje uz StyleMat

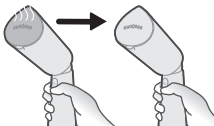

1 Uverite se da se aparat ohladio.



2 Proverite da li je glava aparata za paru u uspravnom položaju, što je podrazumevani položaj.

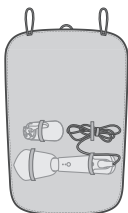

3 Odložite aparat i rezervoar za vodu u elastične trake podloge StyleMat.



4 Umotajte StyleMat tako da pokrije aparat.



5 Nastavite da umotavate StyleMat tako da pokrije rezervoar za vodu i kabl.

- 6 Pričvrstite StyleMat tako što ćete obmotati elastične trake sa oba kraja podloge StyleMat.



Odlaganje sa rukavicom

- 1 Uverite se da se aparat ohladio.

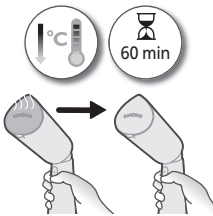

- 2 Proverite da li je glava aparata za paru u uspravnom položaju, što je podrazumevani položaj.



- 3 Namotajte kabl na napajanje. Odložiti aparat u torbicu stavljajući u nju prvo glavu aparata za paru

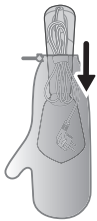

Rešavanje problema

U ovom poglavlju ukratko su navedeni najčešći problemi do kojih može da dode sa aparatom. Ako ne uspete da rešite problem pomoću informacija navedenih u nastavku, posetite www.philips.com/support da biste pronašli listu najčešćih pitanja ili se obratite centru za korisničku podršku u svojoj zemlji.

Problem

Mogući uzrok

Rešenje

Aparat se ne zagreva.	Aparat nije ispravno priključen ili nije uključen.	Proverite da li je utikač pravilno umetnut i da li je zidna utičnica ispravna. Proverite da li je aparat uključen.
Aparat ne proizvodi paru.	Aparat nije ispravno priključen ili nije uključen.	Proverite da li je utikač pravilno umetnut i da li je zidna utičnica ispravna. Proverite da li je aparat uključen.
	Aparat se nije dovoljno zagrejavao.	Ostavite aparat da se greje 35 sekundi (indikator spremnosti pare biće uključen). Kada je aparat spreman za upotrebu, svetlo stalno svetli.
	Niste do kraja pritisnuli dugme za paru.	Potpuno pritisnite dugme za paru na nekoliko sekundi.
	Nivo vode u rezervoaru je prenizak ili je sva voda potrošena.	Isključite aparat iz električne mreže i dopunite rezervoar za vodu.
	Ploča za nanošenje pare je u horizontalnom položaju (samo STH5010).	Koristite aparat vertikalno, sačekajte nekoliko sekundi na oslobađanje pare.
Kapljice vode izlaze iz glave aparata za primenu pare.	Aparat nije potpuno zagrejan.	Ostavite aparat da se potpuno zagreje.
Aparat proizvodi zvuk pumpanja/drška vibrira.	Voda se upumpava u glavu aparata za paru radi pretvaranja u paru.	To je normalno.
	Nivo vode u rezervoaru je prenizak ili je sva voda potrošena.	Isključite aparat iz električne mreže i dopunite rezervoar za vodu.
Glava aparata za primenu pare i/ili drška je vlažna.	Poklopac rezervoara za vodu nije potpuno umetnut.	Odvojite rezervoar i proverite da li je poklopac rezervoara za vodu potpuno umetnut.
	Skupljanje viška vode usled prelivanja tokom punjenja rezervoara za vodu.	Obrišite ostatak vode sa rezervoara.

Johdanto

Onnittelut ostoksestasi ja tervetuloa Philips-tuotteen käyttäjäksi! Hyödynnä Philipsin tukipalveluita rekisteröimällä tuotteesi osoitteessa www.philips.com/welcome. Lue tämä käyttöopas, Tärkeitä tietoja -lehtinen ja pikaopas huolellisesti ennen laitteen käyttöä. Säilytä ne myöhempää tarvetta varten.

Tuotteen yleiskuvas

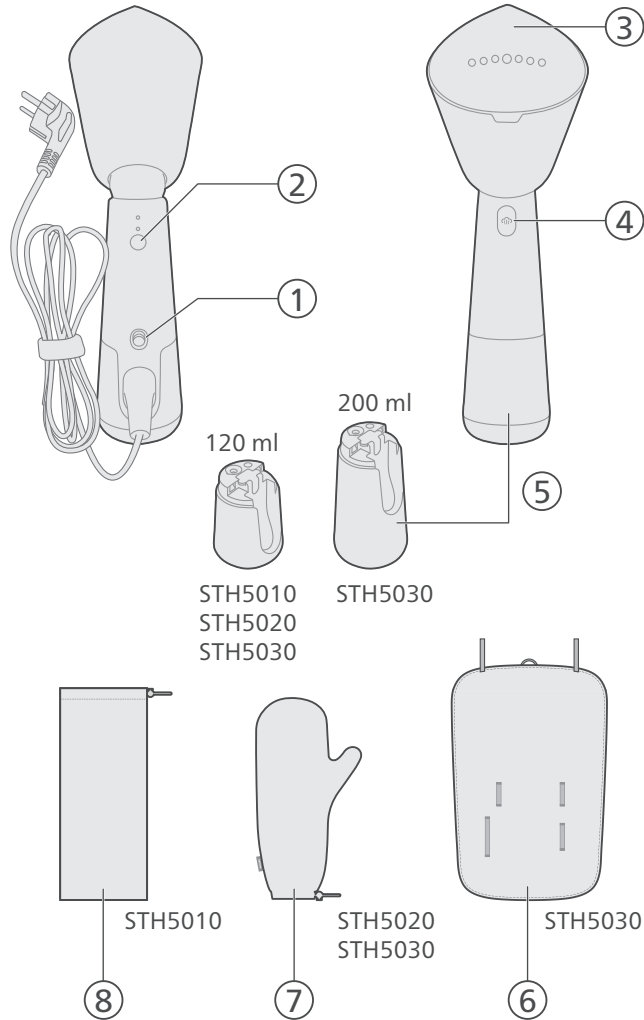

- 1 Virtapainike
- 2 Höyryvalitsinpainike
- 3 Höyrylevy
- 4 Höyrypainike
- 5 Irrotettava vesisäiliö
- 6 StyleMat
- 7 Käsinepussi
- 8 Pussi

Käyttöönoton valmistelu

Käytettävä vesityyppi

Laite soveltuu vesijohtoveden käyttöön. Jos asut kovan veden alueella, suosittelemme sekoittamaan vesijohtoveteen saman verran tislattua tai suoloista puhdistettua vettä. Tämä estää kalkin nopeaa kertymistä ja pidentää laitteen käyttöikää.

Älä käytä hajustettua vettä, kuivausrummun vettä tai vettä, johon on lisätty etikkaa, tärkkiä, kalkinpoistoaineita, silitysaineita, kemiallisesti puhdistettua vettä tai muita kemikaaleja, koska se voi vahingoittaa laitetta tai aiheuttaa veden pirskahtelua ja ruskeita tahroja silitettävään kankaaseen.

Varoitukset

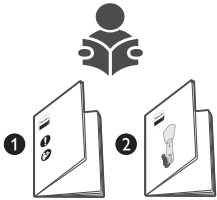

- 1 Tutustu laitteen käyttöä koskeviin ohjeisiin pika-aloitusoppaassa ja Tärkeää-lehtisessä.

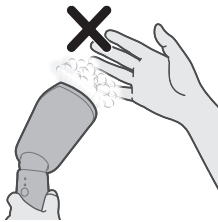

- 2 Varo höyrystimestä tulevaa kuumaa höyryä. Höyry voi aiheuttaa palovammoja.



3 Älä pitele höyryttävää vaatetta paljain käsin.

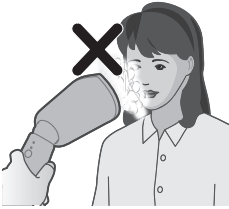

4 Älä osoita laitteella omia tai toisen henkilön kasvoja.

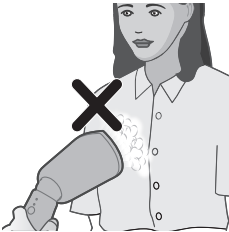

5 Älä osoita laitteella itseäsi tai toista henkilöä.

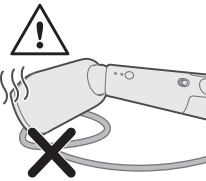

6 Älä aseta höyryttimeä virtajohdon päälle käytön jälkeen.



7 Venytä vaatetta eri puolilta.

Vesisäiliön täyttäminen

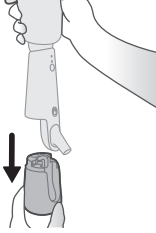

1 Irrota vesisäiliö laitteesta vetämällä alaspäin.



2 Etsi vesisäiliön kansi vesisäiliön yläosasta. Avaa vesisäiliön kansi nostamalla varovasti.

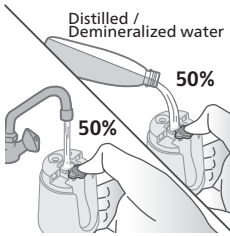

3 Täytä vesisäiliö puoliksi vesijohtovedellä ja puoliksi tislattulla/demineralisoidulla vedellä.

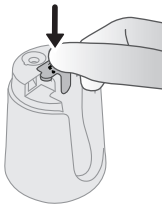

4 Sulje vesisäiliön kansi tiiviisti.

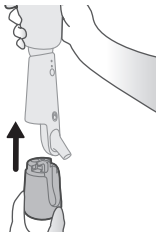

5 Pitele laitetta toisella kädellä ja kiinnitä vesisäiliö takaisin laitteeseen.

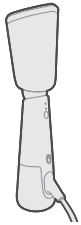

- 6 Varmista, että vesisäiliö on tukevasti kiinni laitteessa.

Käyttö

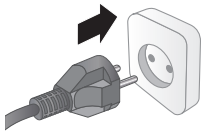

- 1 Liitä pistoke maadoitettuun pistorasiaan.

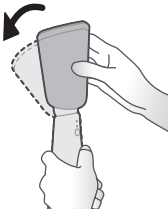

- 2 Kallista höyrystinpäätä höyrytystä varten.

Huomautus: Oletusasennossa höyrystinpää on pystyssä. Älä säädä höyrystinpäätä, kun se on kuuma.

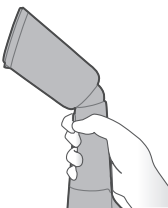

- 3 Höyrystinpää on nyt kallistettu sopivaan asentoon höyrytystä varten.

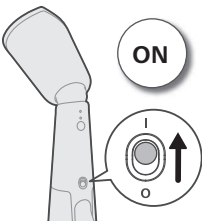

- 4 Kytke laitteeseen virta liu'uttamalla virtapainiketta ylöspäin.

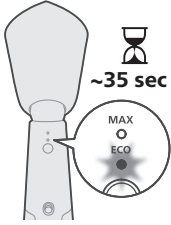

5 Höyryn valmiusvalo vilkkuu merkiksi laitteen lämpenemisestä. Laitte on käyttövalmis noin 35 sekunnin kuluttua.

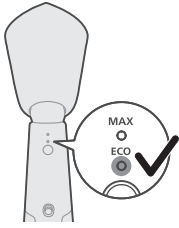

6 Laitte on käyttövalmis, kun höyryn valmiusvalo palaa tasaisena.

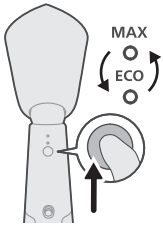

7 Valitse höyrynvalitsinpainikkeella höyryasetukseksi ECO tai MAX.
 ECO-asetus: Laitte tuottaa höyryä vähimmäisteholla helposti siliävien kankaiden sillittämiseen. Lisäksi asetus säästää energiaa.
 MAX-asetus: Laitte tuottaa höyryä enimmäisteholla sitkeimpien ryppyjen poistamiseen.



8 Höyrytä pitämällä höyrypainiketta painettuna.

Huomautus: Osoita höyrystimen pää vaatteesta pois päin ja vapauta alussa tippuvat vesipisarot painamalla höyrypainiketta muutaman sekunnin ajan.

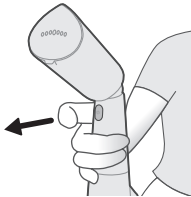

9 Lopeta höyryn päästäminen vapauttamalla höyrypainike.

- 10** Aseta laite sivuttain pinnalle, jotta höyrylevy ei pääse suoraan kosketuksiin pinnan kanssa.

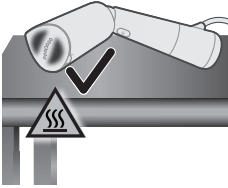

- 11** Jos sinun on laskettava laite/höyrystinpää tasolle, aseta sille ensin lämmönkestävä alusta (kuten silikonimatto).

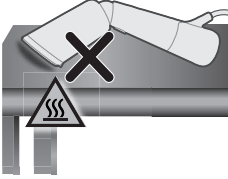

Pystyhöyrytys

- 1 Varmista ennen laitteen käynnistämistä pystyhöyrytystä varten, että höyrystinpää on kallistettu oikeaan kulmaan.
- 2 Ripusta vaate henkariin. Venytä vaatteen sivuja/helmaa paremman lopputuloksen saamiseksi.

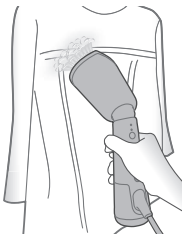
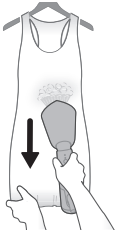

- 3 Jos paidassa tai asussa on röyhelöitä, rypytyksiä, rimpsuja tai paljetteja, pidä höyrystimen pää irti kankaasta. Käytä höyryä vain kankaan kireyden poistamiseen. Voit höyryttää vaatetta myös sisäpuolelta.

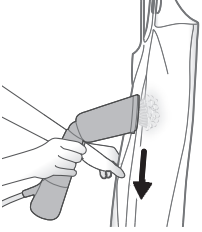

- 4 Aseta höyrystyksen aikana höyrystimen pää vaatetta vasten. Venytä samalla kangasta vetämällä vaatetta sivuista toisella kädellä.

Huomaus: Laitteen avulla saat vaatteet näyttämään luonnollisilta ja voit tehdä nopeita viimeistelyjä. Jos vaate on hyvin rypyinen tai haluat muodollisemman lopputuloksen, käytä tämän laitteen lisäksi silitysrautaa.

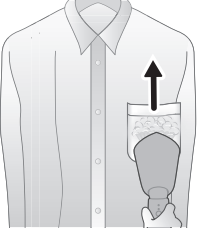

- 5 Käsittele paidan taskut painamalla höyrystimen pää kangasta vasten ja liikuttamalla sitä ylöspäin.

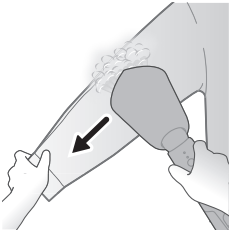

- 6 Kun höyrät hihoja, aloita hartioista ja liikuta höyrystimen päätä alaspäin. Jatka höyrystämistä ja vedä samalla hihaa viistosti alaspäin toisella kädellä.

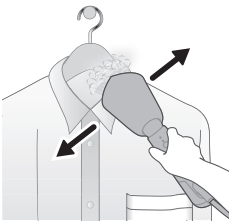

- 7 Jos paidassa, takissa, housuissa tai muussa vaatteessa on nappeja, sulje ylin nappi, jotta kangas suoristuu paremmin.

Vaakahöyrytys

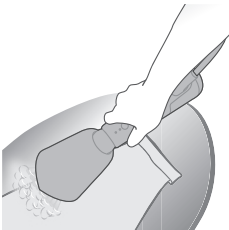

- 1 Varmista, että höyrystinpää on oikeassa kulmassa vaakahöyrytystä varten.
- 2 Vaatteen voi asettaa silityslaudalle, sohvalle, lattialle tai muulle vaakasuoralle pinnalle, jos hihoihin tai housuihin on saatava terävät laskokset tai jos vaatteessa on rypyjä hankalissa paikoissa, kuten kauluksessa tai kalvosimissa.

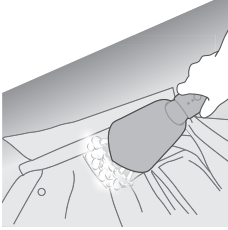

- 3 Voit höyryttää kauluksen sisäpuolelta avaamalla vaatteen napit ja asettelemalla kauluksen suoraksi pintaa vasten. Höyrytä kauluksen taustapuoli vaakasuunnassa.

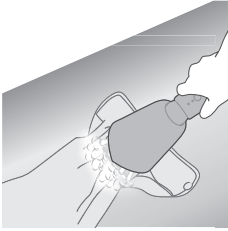

- 4 Voit höyryttää kalvosimen avaamalla vaatteen napit ja asettelemalla se suoraksi. Suorista kalvosin höyryttämällä sen suuntaisesti.

Käsinepussin käyttäminen

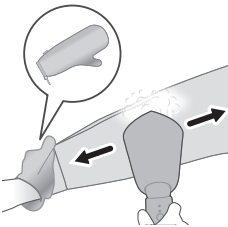

- 1 Pue käsinepussi siihen käteen, jolla pitelet vaatetta. Käsinepussi suojaa kättäsi höyrystinpäästä tulevalta höyryltä.

Pystyhöyrytys StyleMatin avulla



- 1 Aseta StyleMat pystysuuntaan sen taustapuoli itseesi päin.

Huomautus: Varmista, että kuminauha ei ole sinua kohti.



2 Ripusta vaate StyleMatin lenkkiin.



3 Ripusta StyleMat ja vaate yhdessä vaaterekille / koukkuun / oven taustapuolelle.



4 Varmista, että höyrystinpää on kallistettuna. Paina höyrystinpää vaatetta vasten ja höyrytä vaate.

Vaakahöyrytys StyleMatin avulla

- 1 Aseta StyleMat tasaiselle, suoralle pinnalle.
- 2 Aseta vaate StyleMatin päälle.

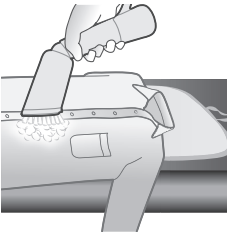

3 Varmista, että höyrystinpää on kallistettuna. Paina höyrystinpää vaatetta vasten ja höyrytä vaate.

Puhdistus ja huolto

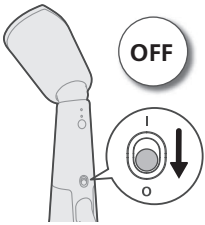

1 Katkaise laitteesta virta liu'uttamalla virtapainiketta alaspäin.

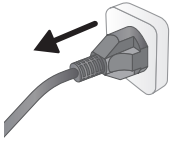

2 Irrota laite maadoitetusta pistorasiasta.



3 Irrota vesisäiliö ja kaada vesi pois.

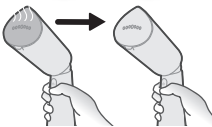

4 Anna laitteen jäähtyä noin 60 minuuttia.



5 Pyyhi kalkkihiutalet ja muut jäänteet höyrylevystä kostealla liinalla.



6 Varo ettei höyrylevy kosketa metallia, jotta se pysyy sileänä. Älä puhdista höyrylevyä hankaustynnyillä, etikalla tai muilla kemikaaleilla.

Säilyttäminen pussissa

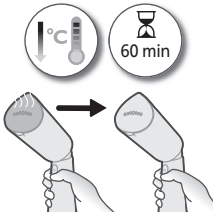

1 Varmista, että laite on jäähtynyt.



2 Varmista, että höyrystinpää on pystyssä eli oletusasennossa.

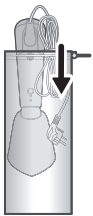

3 Kääri virtajohto kerälle ja aseta laite pussiin höyrystinpää edellä.

Säilyttäminen StyleMatin kanssa

1 Varmista, että laite on jäähtynyt.

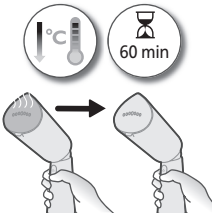

2 Varmista, että höyrystinpää on pystyssä eli oletusasennossa.



3 Kiinnitä laite ja vesisäiliö StyleMatin kuminauhoilla.

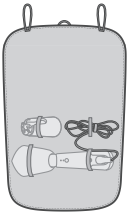

4 Kääri laite StyleMatin sisään.



5 Kääri myös vesisäiliö ja virtajohto StyleMatin sisään.



- 6 Kiinnitä StyleMat rullalle kiertämällä sen reunoissa olevat kuminauhat rullan ympärille.



Säilyttäminen käsinpussissa

- 1 Varmista, että laite on jäähtynyt.

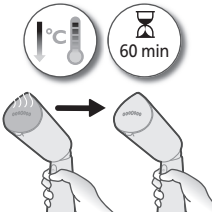

- 2 Varmista, että höyrystinpää on pystyssä eli oletusasennossa.



- 3 Kääri virtajohto kerälle. Aseta laite pussiin höyrystinpää edellä.

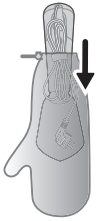

Vianmääritys

Tämä osio esittää lyhyesti yleisimmät ongelmat, joita saatat kohdata käyttäessäsi laitetta. Jos et löydä ongelmaasi ratkaisua seuraavista tiedoista, lue osoitteesta www.philips.com/support vastauksia usein kysytyihin kysymyksiin tai ota yhteys paikalliseen kuluttajapalvelukeskukseen.

Ongelma

Mahdollinen syy

Ratkaisu

Laitte ei kuumene.	Laitteen pistoke ei ole kunnolla pistorasiassa tai virtaa ei ole kytketty.	Tarkista, onko virtajohto kunnolla kiinni pistorasiassa ja onko pistorasia toiminnassa. Tarkista, onko laitteeseen kytketty virta.
Laitteesta ei tule lainkaan höyryä.	Laitteen pistoke ei ole kunnolla pistorasiassa tai virtaa ei ole kytketty.	Tarkista, onko virtajohto kunnolla kiinni pistorasiassa ja onko pistorasia toiminnassa. Tarkista, onko laitteeseen kytketty virta.
	Laitte ei ole kuumentunut riittävästi.	Anna laitteen lämmetä 35 sekuntia (höyryn valmiusvalo palaa). Kun laite on käyttövalmis, merkkivalo palaa tasaisesti.
	Et ole painanut höyrypainiketta pohjaan saakka.	Paina höyrypainike pohjaan muutaman sekunnin ajaksi.
	Vesisäiliössä on liian vähän vettä tai vettä ei ole enää jäljellä.	Irrota laitteen virtajohto ja täytä vesisäiliö.
	Höyrylevy on vaaka-asennossa (vain STH5010).	Käytä laitetta pystyasennossa. Odota muutama sekunti, että höyryä vapautuu.
Laitteen höyrystimen päästä valuu vesitippoja.	Laitte ei ole lämmennyt tarpeeksi.	Anna laitteen lämmetä kunnolla.
Laitteesta kuuluu pumpaavaa ääntä tai kahva tärisee.	Vettä pumpataan höyrystimen päähän, jossa se muuttuu höyryksi.	Tämä on normaalia.
	Vesisäiliössä on liian vähän vettä tai vettä ei ole enää jäljellä.	Irrota laitteen virtajohto ja täytä vesisäiliö.
Höyrystimen pää ja/tai kahva on märkä.	Vesisäiliön kansi ei ole kunnolla paikallaan.	Irrota säiliö ja varmista, että vesisäiliön kansi on kunnolla paikallaan.
	Vettä on valunut yli täytettäessä vesisäiliötä.	Pyöhi ylimääräinen vesi pois säiliöstä.

Introduktion

Vi gratulerar till ditt köp och hälsar dig välkommen till Philips! Genom att registrera din produkt på www.philips.com/welcome kan du dra nytta av Philips support. Läs noggrant igenom den här användarhandboken, den viktiga informationsbroschyren och snabbstartshandboken innan du använder apparaten. Spara dem för framtida bruk.

Produktöversikt

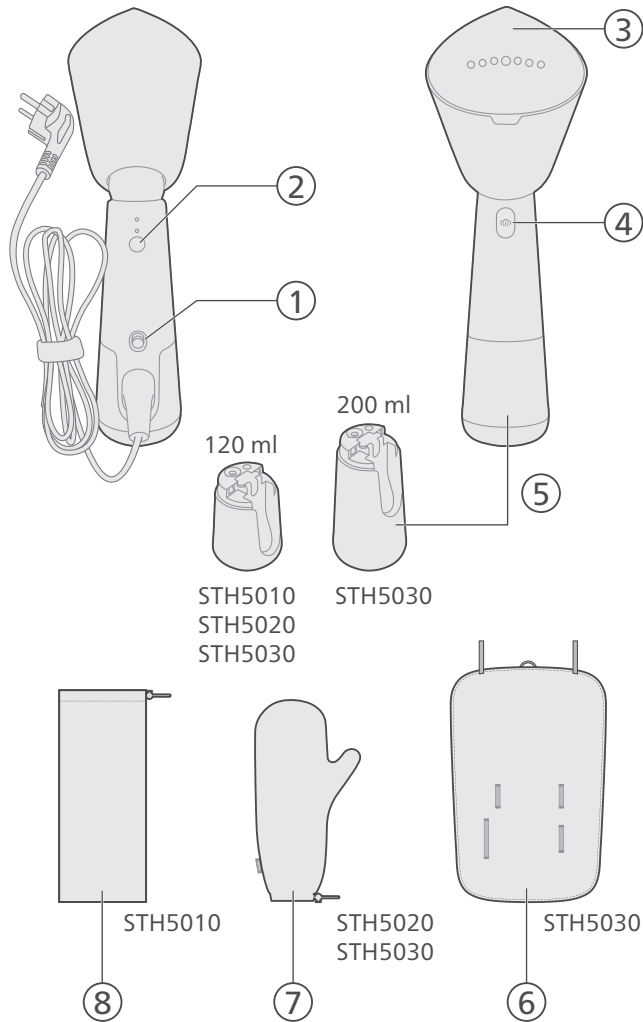

- 1 Strömknapp
- 2 Ångvalsknapp
- 3 Ångplatta
- 4 Ångaktivatorknapp
- 5 Löstagbar vattenbehållare
- 6 StyleMat
- 7 Skyddshandske
- 8 Fodral

Förberedelser inför användning

Typ av vatten som kan användas

Apparaten kan användas med kranvatten. Om du bor i ett område med hårt vatten rekommenderar vi dock att du blandar en lika stor mängd kranvatten med destillerat eller demineraliserat vatten. Detta förhindrar att kalkavlagringar snabbt bildas och förlänger apparatens livslängd.

Använd inte parfym, vatten från torktumlare, ättika, stärkelse, avkalkningsmedel, strykhjälpmiddel, kemiskt avkalkat vatten eller andra kemikalier eftersom det kan orsaka vattenstänk, bruna fläckar eller skada på apparaten.

Varningar

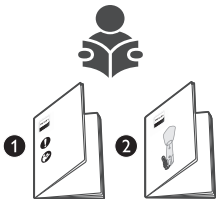

- 1 Se snabbstartsguiden och broschyren med viktig information om hur apparaten används.

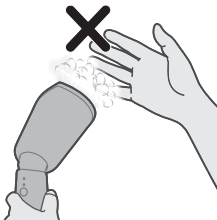

- 2 Se upp för den varma ångan som kommer från ångstrykjärnet. Ånga kan orsaka brännskador.

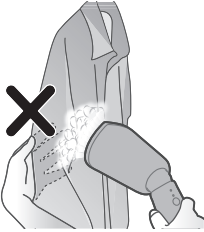

3 Använd inte din oskyddade hand som stödyta när du använder ångan.

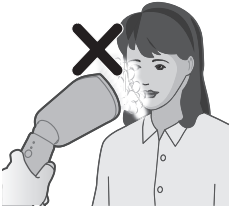

4 Placera inte apparaten vänd mot ditt eller någon annan persons ansikte.

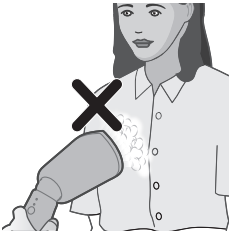

5 Placera inte apparaten vänd mot dig själv eller någon annan person.

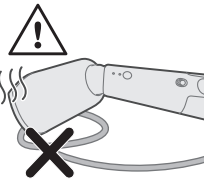

6 Placera inte ånghuvudet på nätsladden efter användning.



7 Dra i plaggets sidor.

Fylla vattenbehållaren

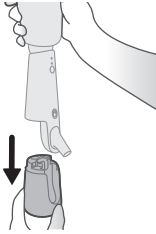

- 1 Dra vattenbehållaren nedåt för att lossa den från apparaten.



- 2 Leta upp vattenbehållarlocket ovanpå vattenbehållaren. Lyft försiktigt upp vattenbehållarlocket för att öppna det.

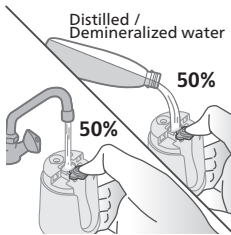

- 3 Fyll vattenbehållaren med 50 % kranvatten och 50 % destillerat/avmineraliserat vatten.



- 4 Stäng vattenbehållarlocket ordentligt.

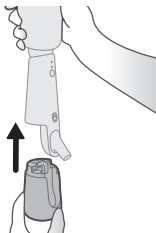

- 5 Håll apparaten i ena handen och sätt tillbaka vattenbehållaren i apparaten med den andra.

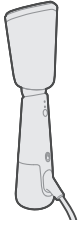

- 6 Kontrollera att vattenbehållaren sitter ordentligt fast på apparaten.

Använda apparaten

- 1 Anslut kontakten till ett jordat vägguttag.

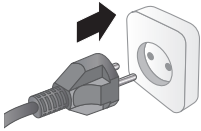

- 2 Justera ånghuvudet så att det har en lutad vinkel för att ångstryka.

Obs! I standardläget är ånghuvudet i upprätt läge. Justera inte ånghuvudet när det är varmt.

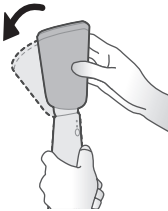

- 3 Ånghuvudet är nu lutat och klart för ångstrykning.



- 4 Slå på strömmen genom att föra strömknappen uppåt.

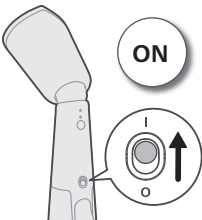

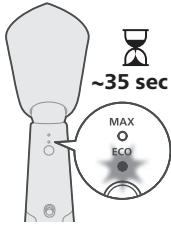

- 5 Ånglampan blinkar vilket anger att apparaten håller på att värmas upp. Du kan börja använda apparaten inom cirka 35 sekunder.

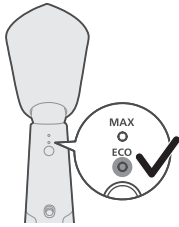

- 6 När ånglampan lyser med fast sken är apparaten klar att användas.

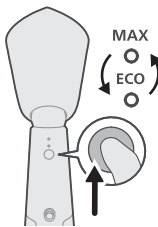

- 7 Välj ånginställning, EKO eller MAX, med hjälp av ångvalsknappen.
 ECO-inställning: Minsta möjliga mängd konstant ånga avges för plagg med färre veck. Den här inställningen sparar också energi.
 MAX-inställning: Maximal mängd konstant ånga avges för att få bort envisa veck.



- 8 Håll ångaktivatorknappen intryckt för att börja ånga.

Obs! Håll ånghuvudet en liten bit bort från plagget, håll ångaktivatorknappen intryckt i några sekunder då den första ångan kan innehålla vattendroppar.

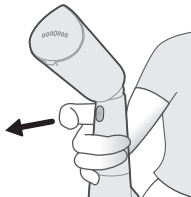

- 9 Släpp ångaktivatorknappen för att stoppa ångan.

- 10** Lägg apparaten på sidan på ytan för att undvika att ångplattan har direktkontakt mot ytan.

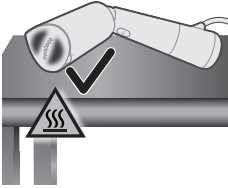

- 11** Om du behöver lägga ifrån dig apparaten/ånghuvudet ska du först lägga ett värmetåligt lager (till exempel en silikonmatta) på ytan.

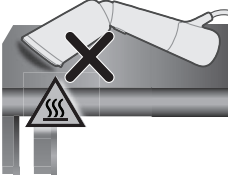

Lodrät ångstrykning

- 1** Se till att ånghuvudet är i lutat läge innan du slår på apparaten för lodrät ångstrykning.
- 2** Häng plagget på en galge. Sträck ut plaggets sidor/nederdel för ett bättre resultat.

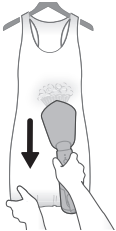

- 3** Håll ånghuvudet en liten bit bort från skjortor och klänningar med volanger, krås, rusch eller paljetter. Använd endast ångan för att släta ut tyget. Du kan även ångstryka inifrån.

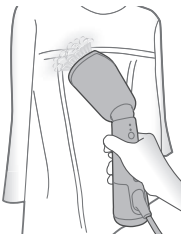

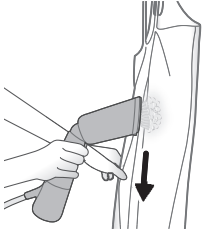

- 4 När du ångstryker ska du pressa ånghuvudet mot plagget och sträcka ut plaggets sidor med handen.

Obs! Apparaten kan användas för att skapa en naturlig stil och för snabba förbättringar. För plagg med svåra veck eller för att ge plagget en mer formell stil så rekommenderas att du använder ett vanligt strykjärn tillsammans med den här apparaten.

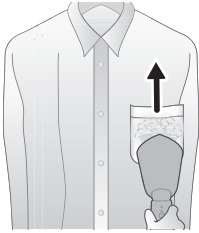

- 5 För skjortfickor flyttar du ånghuvudet uppåt medan du trycker det mot tyget.

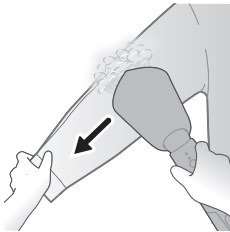

- 6 När du ångstryker ärmarna börjar du vid axelpartiet och drar ånghuvudet nedåt. Ångstryk samtidigt som du sträcker ut ärmen diagonalt nedåt med den andra handen.

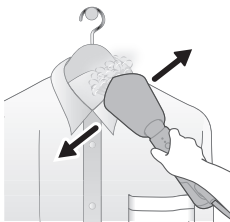

- 7 För plagg med knappar, som skjortor, jackor och byxor, knäpper du den första knappen för att släta ut tyget.

Vågrät ångstrykning

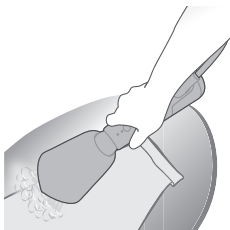

- 1 Se till att ånghuvudet är lutat för vågrät ångstrykning.
- 2 Placera plagget på en plan yta (t.ex. strykbräda, soffa, madrass) för att göra skarpa veck på ärmarna och byxor och bättre ta bort veck på svåra områden som krage och muddar.

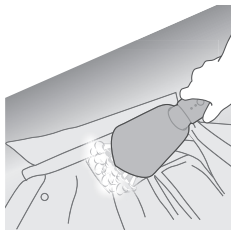

- 3 Ångstryk kragens insida genom att knäppa upp plagget och lägga kragen platt mot ytan. Ångstryk kragens baksida vågrätt.

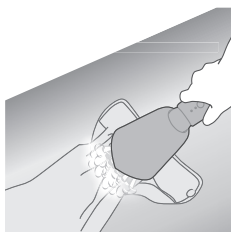

- 4 Ångstryk manschetten genom att knäppa upp plagget och lägga det platt. Ångstryk längsmed manschetten för att släta ut den.

Använda skyddshandsken

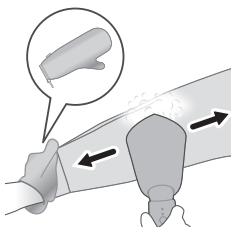

- 1 Sätt skyddshandsken på den hand du använder för att hålla i plagget. Skyddshandsken skyddar din hand mot ångan från ånghuvudet.

Ångstryka med StyleMat i lodrätt läge



- 1 Placera StyleMat lodrätt, med StyleMats baksida vänd mot dig.

Obs! Det elastiska bandet ska inte vara vänt mot dig.

-
- 2 Häng plagget genom öglan på StyleMat.



-
-
- 3 Häng StyleMat och plagget på en klädställning/krok/dörr.



-
-
-
- 4 Kontrollera att ånghuvudet är i lutat läge. Tryck ånghuvudet mot plagget och ångstryk det.



Ångstryka med StyleMat i vågrätt läge

- 1 Lägg StyleMat på en plan vågrät yta.
- 2 Lägg plagget ovanpå StyleMat.



-
-
- 3 Kontrollera att ånghuvudet är i lutat läge. Tryck ånghuvudet mot plagget och ångstryk det.

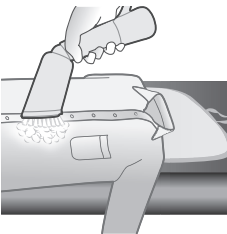

Rengöring och underhåll

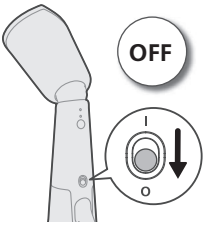

1 Inaktivera strömmen genom att föra strömknappen nedåt.

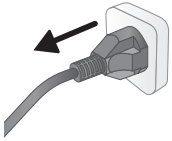

2 Dra ut nätsladden ur det jordade vägguttaget.



3 Ta bort vattenbehållaren och töm den på vatten.

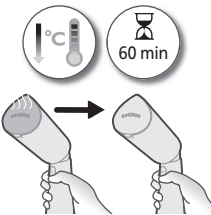

4 Låt apparaten svalna i cirka 60 minuter.



5 Torka bort eventuella flagor eller andra avlagringar från ångplattan med en fuktig trasa.

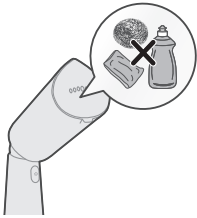

- 6 Håll ångplattan slät genom att inte låta den komma i kontakt med metallföremål. Använd aldrig en kökssvamp, ättika eller andra kemikalier för att rengöra ångplattan.

Förvaring med påsen

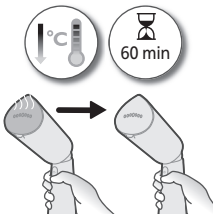

- 1 Kontrollera att apparaten har svalnat.



- 2 Kontrollera att ånghuvudet är i upprätt läge, vilket är standardläget.

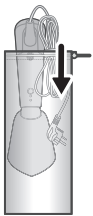

- 3 Rulla ihop nätsladden och förvara apparaten i påsen. Lägg i ånghuvudet först.

Förvaring med StyleMat

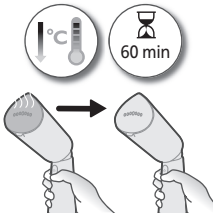

1 Kontrollera att apparaten har svalnat.



2 Kontrollera att ånghuvudet är i upprätt läge, vilket är standardläget.

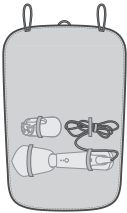

3 Förvara både apparaten och vattenbehållaren med hjälp av StyleMats elastiska band.



4 Rulla ihop StyleMat så att den täcker apparaten.



5 Fortsätt att rulla ihop StyleMat så att den täcker vattenbehållaren och sladden.

- 6 Fäst StyleMat genom att föra de elastiska banden över StyleMats båda sidor.



Förvaring med skyddshandske

- 1 Kontrollera att apparaten har svalnat.

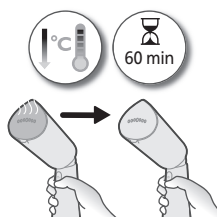

- 2 Kontrollera att ånghuvudet är i upprätt läge, vilket är standardläget.



- 3 Rulla ihop nätsladden. Förvara apparaten i handsken med ånghuvudet först

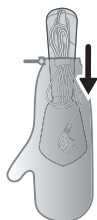

Felsökning

I det här kapitlet sammanfattas de vanligaste problemen som du kan råka ut för med apparaten. Om du inte kan lösa problemet med hjälp av informationen nedan kan du gå till www.philips.com/support där det finns en lista med vanliga frågor. Du kan även kontakta kundtjänst i ditt land.

Problem

Möjlig orsak

Lösning

Apparaten värms inte upp.	Apparaten är inte ordentligt ansluten eller påslagen.	Kontrollera att kontakten är ordentligt isatt och att uttaget fungerar. Kontrollera om apparaten är påslagen.
Apparaten avger inte någon ånga.	Apparaten är inte ordentligt ansluten eller påslagen.	Kontrollera att kontakten är ordentligt isatt och att uttaget fungerar. Kontrollera om apparaten är påslagen.
	Apparaten har inte värmts upp tillräckligt.	Vänta i cirka 35 sekunder till dess att apparaten har värmts upp (ånglampan är tänd). När apparaten är klar att användas lyser lampan med fast sken.
	Du har inte tryckt in ångaktivatorn helt.	Håll ångaktivatorn helt intryckt i några sekunder.
	Vattennivån i vattenbehållaren är för låg eller är behållaren tom.	Koppla ur apparaten och fyll på vattenbehållaren.
	Ångplattan är placerad i en vågrät position (endast STH5010).	Använd apparaten lodrätt, vänta i några sekunder tills ånga avges.
Vattendroppar kan droppa från apparatens ånghuvud.	Apparaten har inte värmts upp helt ännu.	Låt apparaten värmas upp helt.
Apparaten avger ett pumppljud/handtaget vibrerar.	Vatten som ska konverteras till ånga pumpas in i ånghuvudet.	Det är normalt.
	Vattennivån i vattenbehållaren är för låg eller är behållaren tom.	Koppla ur apparaten och fyll på vattenbehållaren.
Ånghuvudet eller handtaget är blött.	Vattenbehållarlocket är inte helt stängt.	Ta bort behållaren och se till att vattenbehållarlocket är helt stängt.
	Vatten som har runnit ned över vattenbehållarens utsida efter att den har fyllts med vatten.	Torka av vattnet på behållaren.

Giới thiệu

Chúc mừng bạn đã mua hàng và chào mừng bạn đến với Philips! Để có được lợi ích đầy đủ từ sự hỗ trợ do Philips cung cấp, hãy đăng ký sản phẩm tại www.philips.com/welcome. Hãy đọc kỹ sách hướng dẫn sử dụng này, tờ rơi thông tin quan trọng và hướng dẫn sử dụng nhanh trước khi bạn sử dụng thiết bị. Hãy cất giữ để tiện tham khảo sau này.

Tổng quan về sản phẩm

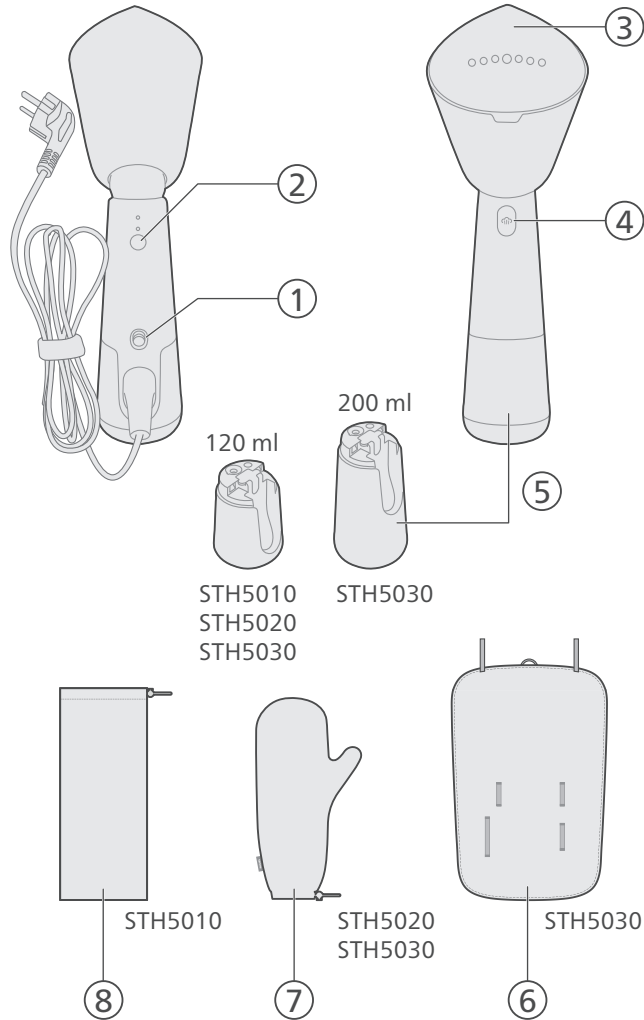

- 1 Nút nguồn
- 2 Nút chọn chế độ hơi phun
- 3 Mặt đế ủi
- 4 Nút bấm hơi nước
- 5 Ngăn chứa nước có thể tháo rời
- 6 Miếng đỡ StyleMat
- 7 Găng tay ủi đồ
- 8 Túi đựng

Chuẩn bị sử dụng

Loại nước được sử dụng

Thiết bị thích hợp để sử dụng với nước máy. Tuy nhiên, nếu bạn sống ở khu vực có nước cứng, bạn nên hòa một lượng bằng nhau nước máy và nước cất hoặc nước đã khử khoáng. Việc này sẽ ngăn tích tụ cặn nhanh và giúp kéo dài tuổi thọ của thiết bị.

Không thêm nước hoa, nước từ máy sấy đảo, giấm, hồ vải, chất làm sạch cặn, chất phụ trợ ủi, nước đã được tẩy sạch bằng hóa chất hoặc các hóa chất khác, do các chất này có thể gây tình trạng phun nước, ổ vàng hoặc làm hỏng thiết bị của bạn.

Cảnh báo

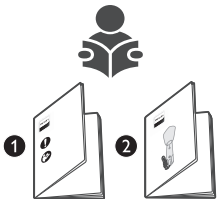

1

2

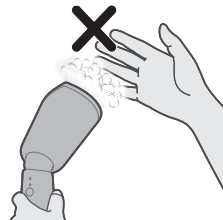

- 1 Vui lòng tham khảo Hướng dẫn sử dụng nhanh và Tờ rơi thông tin quan trọng về cách sử dụng thiết bị.

- 2 Cẩn thận với hơi nước thoát ra từ bàn ủi hơi nước. Hơi nước có thể gây bỏng.

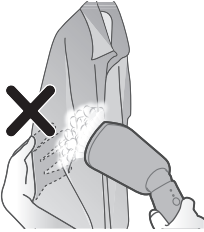

3 Không dùng tay trần của bạn làm bề mặt đỡ khi ủi.

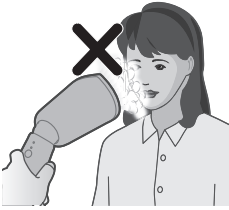

4 Không đặt thiết bị hướng về phía khuôn mặt của bạn/người khác.

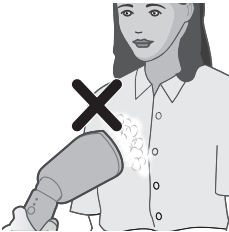

5 Không đặt thiết bị hướng về phía bạn/người khác.

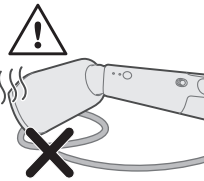

6 Không đặt đầu bàn ủi lên trên dây điện sau khi sử dụng.



7 Kéo các góc quần/áo để làm căng bề mặt vải.

Châm nước vào ngăn chứa nước

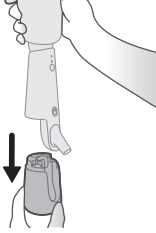

1 Kéo ngăn chứa nước xuống để tháo nó ra khỏi thiết bị.



2 Xác định vị trí nắp ngăn chứa nước phía trên ngăn chứa nước. Nhẹ nhàng nhấc nắp ngăn chứa nước lên để mở.

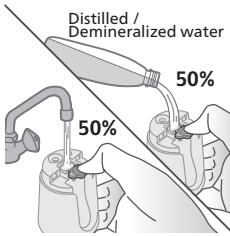

3 Châm 50% nước máy và 50% nước cất/khử khoáng vào ngăn chứa nước.

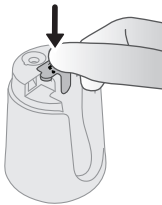

4 Đậy chặt nắp ngăn chứa nước.

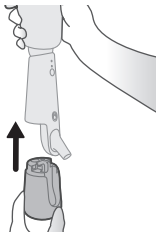

5 Giữ thiết bị bằng một tay, gắn ngăn chứa nước vào lại thiết bị.

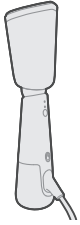

6 Đảm bảo ngăn chứa nước được gắn chắc chắn vào thiết bị.

Sử dụng thiết bị

1 Cắm phích cắm điện vào ổ cắm trên tường có nối đất.

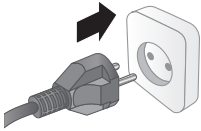

2 Điều chỉnh đầu bàn ủi theo góc nghiêng để ủi.

Lưu ý: Tư thế mặc định là đầu bàn ủi ngẩng lên. Không điều chỉnh đầu bàn ủi khi đầu bàn ủi đang nóng.



3 Đầu bàn ủi lúc này đã nghiêng và thích hợp để ủi.



4 Trượt nút nguồn lên để bật.

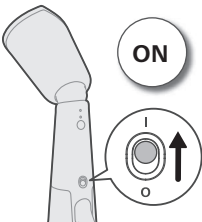

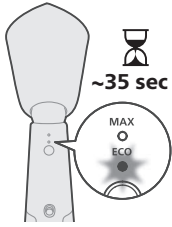

5 Đèn báo hơi nước sẵn sàng sẽ nhấp nháy cho biết thiết bị đang nóng lên. Thiết bị sẽ sẵn sàng để sử dụng trong khoảng 35 giây.

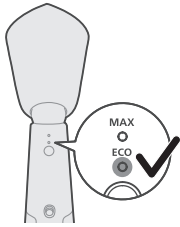

6 Khi đèn báo hơi nước sẵn sàng sáng liên tục có nghĩa là thiết bị đã sẵn sàng sử dụng.

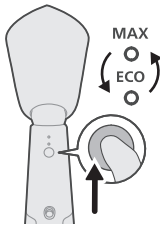

7 Nhấn nút chọn chế độ hơi phun để chọn cài đặt hơi phun: ECO hoặc MAX.
Cài đặt ECO (Tiết kiệm): Liên tục cung cấp hơi phun ổn định ở mức tối thiểu để ủi quần áo ít nếp nhăn hơn. Cài đặt này cũng tiết kiệm năng lượng.
Cài đặt MAX (Tối đa): Liên tục cung cấp hơi phun tối đa để ủi các nếp nhăn khó ủi nhất.



8 Nhấn và giữ nút bấm hơi nước để tạo hơi nước.

Lưu ý: Hơi nước ban đầu có thể chứa các giọt nước, nên hãy phun thử ra ngoài không khí trong vài giây, sau đó nhấn và giữ nút bấm hơi nước.

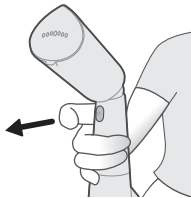

9 Nhả nút bấm hơi nước để dừng tạo hơi nước.

- 10** Đặt thiết bị nằm nghiêng trên bề mặt để mặt đế ủi không tiếp xúc trực tiếp với bề mặt.

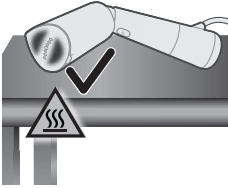

- 11** Đặt một lớp chịu nhiệt (ví dụ như tấm silicon) lên bề mặt nếu bạn cần đặt đầu thiết bị/ đầu bàn ủi lên bề mặt.

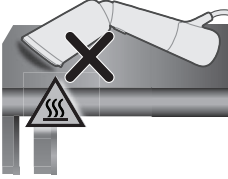

Ủi đứng

- 1** Đảm bảo đầu bàn ủi được nghiêng một góc trước khi bật nguồn để ủi đứng.
- 2** Treo quần áo lên móc treo. Kéo căng hai bên/phần dưới của quần áo để ủi phẳng hơn.

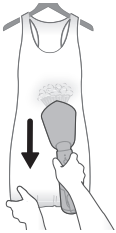

- 3** Giữ đầu bàn ủi hơi nước cách xa một chút với áo sơ mi, hoặc những chiếc váy có diềm xếp nếp, trang trí xếp nếp hoặc trang trí kim sa, kim tuyến. Chỉ sử dụng hơi nước để kéo giãn vải. Bạn cũng có thể ủi từ mặt trong của quần áo.

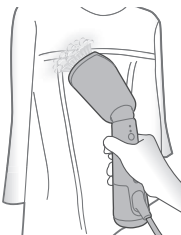

- 4** Khi bạn ủi bằng hơi nước, hãy ấn đầu bàn ủi hơi nước lên vải và cầm các góc quần áo bằng tay còn lại, sau đó kéo căng vải.

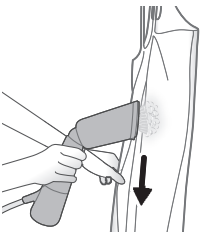

Lưu ý: Thiết bị có thể được dùng để ủi nhanh và mang lại vẻ ngoài tự nhiên cho quần áo. Đối với quần áo có nếp nhăn khó xử lý hoặc cho vẻ ngoài trang trọng hơn, chúng tôi khuyên bạn sử dụng thêm bàn ủi.

436 Tiếng Việt

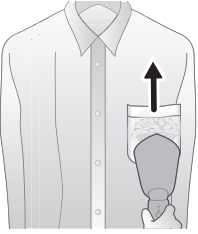

5 Đối với túi áo sơ mi, hãy di chuyển đầu bàn ủi hơi nước lên trên đồng thời ấn vào vải.

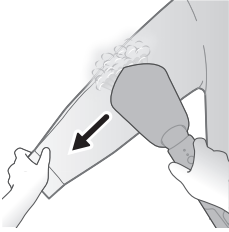

6 Để ủi tay áo, hãy bắt đầu ủi từ vùng vai và di chuyển đầu bàn ủi hơi nước xuống dưới. Ủi trong khi bạn dùng tay còn lại kéo tay áo chéo xuống.

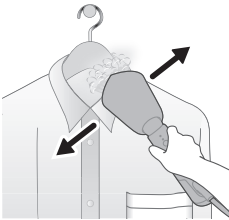

7 Đối với quần áo có nút cài chẳng hạn như áo sơ-mi, áo vét và quần, hãy gài cúc đầu tiên để giúp kéo thẳng vải.

Ủi ngang

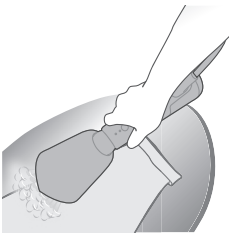

1 Đảm bảo đầu bàn ủi được nghiêng một góc để ủi ngang.
2 Có thể đặt quần áo lên một bề mặt nằm ngang (ví dụ: ván ủi, ghế sofa, nệm) để tạo nếp gấp rõ nét trên tay áo và quần, đồng thời để dễ ủi phẳng nếp nhăn hơn ở những vị trí khó ủi như cổ áo sơ mi hoặc cổ tay áo.

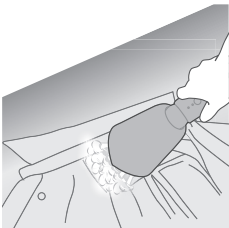

3 Để ủi bên trong cổ áo, hãy cởi cúc áo và đặt cổ áo nằm phẳng lên bề mặt. Ủi mặt sau của cổ áo theo chiều ngang.

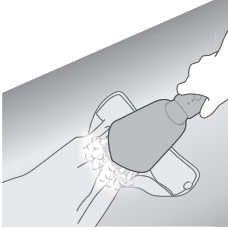

- Để ủi cổ tay áo, hãy cởi cúc áo và đặt cổ tay áo nằm phẳng. Ủi dọc theo cổ tay áo để ủi phẳng cổ tay áo.

Sử dụng găng tay ủi đồ

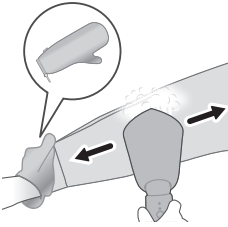

- Đeo găng tay ủi đồ vào tay bạn định dùng để giữ quần áo. Găng tay ủi đồ giúp bạn tránh bị bỏng da tay do hơi phun từ đầu bàn ủi.

Ủi bằng StyleMat ở tư thế thẳng đứng



- Đặt StyleMat theo chiều dọc, với mặt sau của StyleMat hướng về phía bạn.

Lưu ý: Dây thun không được hướng về phía bạn.



- Treo quần áo qua phần quai của StyleMat.

438 Tiếng Việt



3 Treo cả StyleMat và quần áo lên giá treo/ móc/ phía sau cửa.



4 Đảm bảo đầu bàn ủi ở góc nghiêng. Ấn đầu bàn ủi lên quần áo và ủi.

Ủi bằng StyleMat ở tư thế nằm ngang

- 1 Đặt StyleMat trên bề mặt phẳng nằm ngang.
- 2 Đặt quần áo lên trên StyleMat.



3 Đảm bảo đầu bàn ủi ở góc nghiêng. Ấn đầu bàn ủi lên quần áo và ủi.

Vệ sinh và bảo dưỡng

1 Trượt nút nguồn xuống để tắt

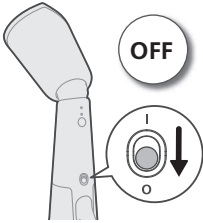

2 Rút phích cắm của thiết bị ra khỏi ổ cắm trên tường có nối đất.

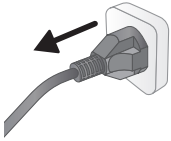

3 Tháo ngăn chứa nước và đổ hết nước còn sót lại trong đó.



4 Để thiết bị nguội trong khoảng 60 phút.

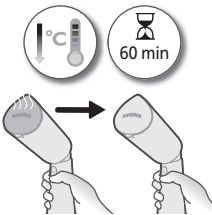

5 Dùng vải ẩm lau sạch mọi mảnh vụn hoặc cặn bẩn khác trên mặt để ủi.





- Để giữ mặt đế ủi trơn nhẵn, nên tránh va chạm mạnh với các đồ vật kim loại. Tuyệt đối không sử dụng miếng cọ rửa, giấm hoặc các hóa chất khác để làm sạch mặt đế ủi.

Cất giữ bằng túi đựng

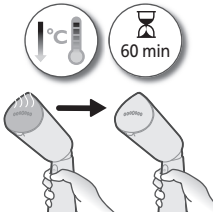

- Đảm bảo thiết bị đã nguội.



- Đảm bảo đầu bàn ủi ngẩng lên, đây là tư thế mặc định.



- Quấn dây nguồn và cất thiết bị vào túi đựng, đảm bảo cho đầu bàn ủi vào trong túi trước.

Cất giữ bằng StyleMat

1 Đảm bảo thiết bị đã nguội.

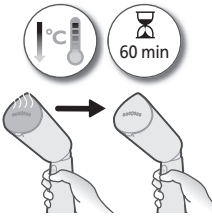

2 Đảm bảo đầu bàn ủi ngẩng lên, đây là tư thế mặc định.



3 Đặt cả thiết bị và ngăn chứa nước trên StyleMat.

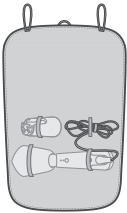

4 Cuộn StyleMat lại để bọc thiết bị.



5 Tiếp tục cuộn StyleMat lại để bọc ngăn chứa nước và dây cáp.



6 Cố định StyleMat bằng cách buộc dây thun ở cả hai bên của StyleMat.



Cắt giữ bằng găng tay ủ đồ

1 Đảm bảo thiết bị đã nguội.

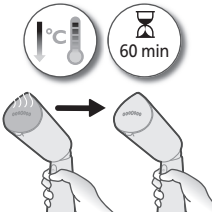

2 Đảm bảo đầu bàn ủi ngẩng lên, đây là tư thế mặc định.



3 Quấn dây điện. Cho đầu bàn ủi vào trong găng tay trước để bảo quản thiết bị

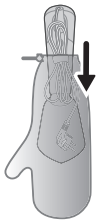

Khắc phục sự cố

Chương này tóm tắt các sự cố thường gặp phải với thiết bị này. Nếu bạn không thể xử lý vấn đề bằng các thông tin bên dưới, hãy truy cập www.philips.com/support để xem danh sách các câu hỏi thường gặp hoặc liên hệ với Trung tâm Chăm sóc Khách hàng tại quốc gia bạn.

Sự cố

Nguyên nhân cơ thể

Giải pháp

Thiết bị không nóng lên.	Thiết bị không được cắm điện đúng cách hoặc không bật.	Kiểm tra xem phích cắm điện có được cắm đúng cách không và xem ổ điện có hoạt động không. Kiểm tra xem thiết bị có được bật chưa.
Thiết bị không phun hơi nước.	Thiết bị không được cắm điện đúng cách hoặc không bật.	Kiểm tra xem phích cắm điện có được cắm đúng cách không và xem ổ điện có hoạt động không. Kiểm tra xem thiết bị có được bật chưa.
	Thiết bị vẫn chưa đủ nóng.	Để thiết bị nóng lên trong 35 giây (đèn báo 'hơi nước sẵn sàng' sẽ bật sáng). Khi thiết bị đã sẵn sàng để sử dụng, đèn sẽ sáng liên tục.
	Bạn chưa nhấn hết nút bấm hơi nước.	Nhấn hết nút bấm hơi nước trong vài giây.
	Ngăn chứa nước còn ít nước hoặc hết nước.	Rút phích cắm của thiết bị và châm thêm nước vào ngăn chứa nước.
	Mặt đế ủi được đặt ở tư thế nằm ngang (chỉ STH5010).	Đặt thiết bị theo chiều thẳng đứng, chờ vài giây để hơi nước nhả ra.
Nước nhỏ giọt từ đầu bàn ủi hơi nước.	Thiết bị chưa đủ nóng.	Để thiết bị nóng lên hoàn toàn.
Thiết bị phát ra tiếng kêu ộp ộp/tay cầm rung.	Nước được bơm lên đầu bàn ủi để chuyển thành hơi phun.	Đây là hiện tượng bình thường.
	Ngăn chứa nước còn ít nước hoặc hết nước.	Rút phích cắm của thiết bị và châm thêm nước vào ngăn chứa nước.
Đầu bàn ủi và/hoặc tay cầm bị ướt.	Chưa lắp chặt nắp ngăn chứa nước.	Tháo ngăn chứa nước và đảm bảo lắp chặt nắp ngăn chứa nước.
	Tích tụ nước dư do tràn trong quá trình châm đầy ngăn chứa nước.	Lau sạch nước còn sót lại trên ngăn chứa nước.

Giriş

Satın alma tercihiniz için teşekkür ederiz, Philips'e hoş geldiniz! Philips'in sunduğu destekten tam olarak yararlanmak için ürününüzü www.philips.com/welcome adresinde kaydettirin. Cihazı kullanmadan önce bu kullanım kılavuzunu, önemli bilgi broşürünü ve hızlı başlangıç kılavuzunu dikkatlice okuyun. Bunları gelecekte başvurmak üzere saklayın.

Ürün hakkında genel bilgiler

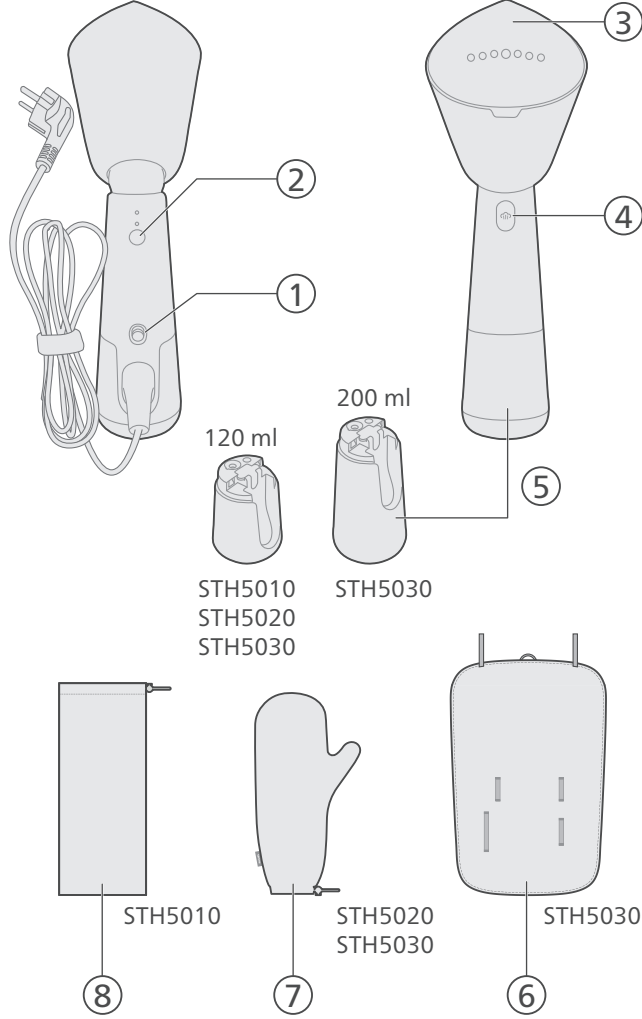

- 1 Güç düğmesi
- 2 Buhar seçme düğmesi
- 3 Buhar plakası
- 4 Buhar tetik düğmesi
- 5 Çıkarılabilir su haznesi
- 6 StyleMat
- 7 Eldiven şeklinde kılıf
- 8 Çanta

Cihazın kullanıma hazırlanması

Kullanılabilir su türleri

Cihaz musluk suyuyla kullanıma uygundur. Ancak su sertliği yüksek olan bir bölgede yaşıyorsanız musluk suyunu eşit miktarda damıtılmış veya demineralize suyla karıştırmanızı öneririz. Bu, hızlı kireç birikmesini önleyerek cihazın ömrünü uzatacaktır.

Suyun sızmasına veya kahverengi lekelerle sebep olabileceğinden ve cihazınıza zarar verebileceğinden parfüm, kurutma makinesinde biriken su, sirke, kola, kireç çözücü maddeler, ütümeye yardımcı ürünler, kimyasal olarak kireçten arındırılmış su veya başka kimyasallar eklemeyin.

Uyarılar

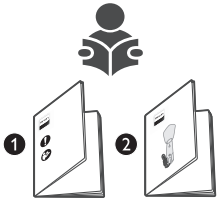

- 1 Cihazın nasıl kullanılacağıyla ilgili bilgi için lütfen Hızlı Başlangıç Kılavuzu'na ve Önemli Bilgi Broşürü'ne bakın.

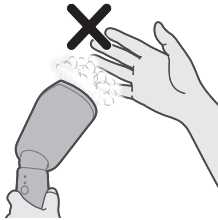

- 2 Buhar üreticiden çıkan sıcak buhara karşı dikkatli olun. Buhar, yanıklara neden olabilir.

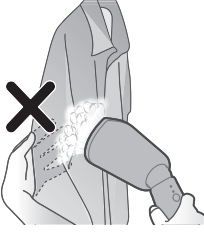

3 Buharlama yaparken çıplak elinizi destek yüzeyi olarak kullanmayın.

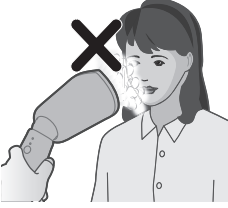

4 Cihazı yüzünüze/başka bir kişinin yüzüne doğrultmayın.

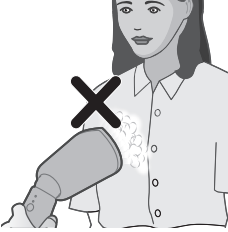

5 Cihazı kendinize/başka bir kişiye doğrultmayın.

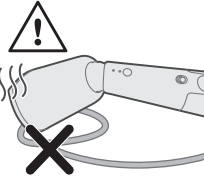

6 Buhar üreticinin başlığını kullanımdan sonra güç kablosunun üzerine koymayın.

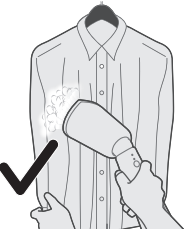

7 Giysiyi yanlarından gerin.

Su haznesinin doldurulması

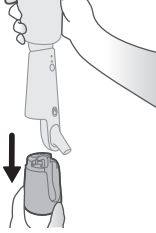

1 Su haznesini cihazdan çıkarmak için aşağı doğru çekin.



2 Su haznesinin üst kısmındaki su haznesi kapağını bulun. Su haznesi kapağını açmak için nazikçe kaldırın.

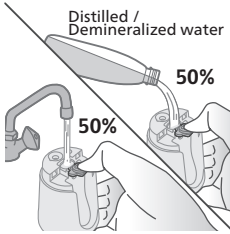

3 Su haznesine %50 musluk suyu ve %50 saf/demineralize su doldurun.



4 Su haznesi kapağını sıkıca kapatın.

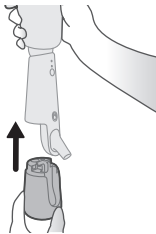

5 Cihazı bir elle tutarken su haznesini cihaza tekrar takın.

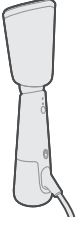

6 Su haznesinin cihaza sıkı bir şekilde takıldığından emin olun.

Cihazı kullanma

1 Cihazın fişini topraklı prize takın.

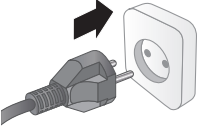

2 Buhar uygulamak için buhar üretici başlığı, eğik açığa ayarlayın.

Not: Varsayılan konumda buhar üretici başlığı, dik konumdadır. Buhar üretici başlığı sıcakken buhar üretici başlığını ayarlamayın.



3 Buhar üretici başlığı şimdi eğik olup buhar uygulamaya uygundur.

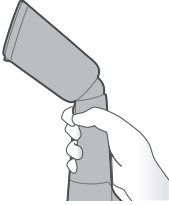

4 Güç düğmesini yukarı kaydırarak açın.

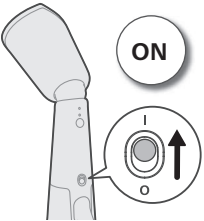

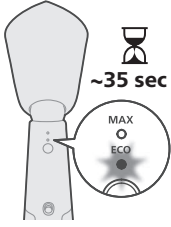

- 5 Cihazın ısınmakta olduğunu gösteren buhar hazır ışığı yanıp söner. Cihaz yaklaşık 35 saniye sonra kullanıma hazır olur.

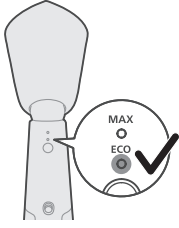

- 6 Buhar hazır ışığı sabit yandığında cihaz kullanıma hazırdır.

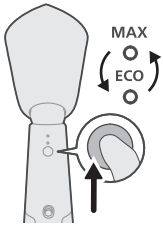

- 7 ECO veya MAX buhar ayarını seçmek için buhar seçme düğmesini çevirin.
 ECO ayarı: Daha az kırışık giysiler için minimum kesintisiz buhar sunar. Bu ayar ayrıca enerji tasarrufu sağlar.
 MAX ayarı: İnatçı kırışıklıklar için maksimum kesintisiz buhar sunar.



- 8 Buhar vermek için buhar tetiği düğmesini basılı tutun.

Not: İlk buharda su damlacıkları olabileceğinden buhar üretici başlığını giysiden uzak tutun, buhar tetiği düğmesini birkaç saniye basılı tutun.

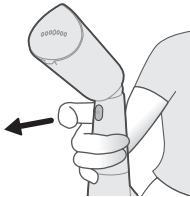

- 9 Buhar çıkmasını durdurmak için buhar tetiği düğmesini bırakın.

- 10** Buhar plakasının yüzeye doğrudan temas etmesini önlemek için cihazı yan yatırın.

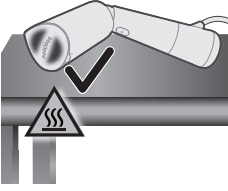

- 11** Cihazı/buhar üretici başlığını yüzeye koymanız gerekiyorsa yüzeye ısıya dayanıklı bir katman (ör. silikon mat) yerleştirin.

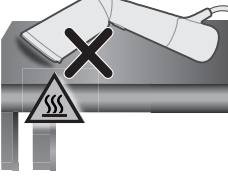

Dikey buharlama

- 1** Dikey buharlama için güç açmadan önce buhar üretici başlığının eğik açıda olduğundan emin olun.
- 2** Giysiyi bir askıya asın. Daha iyi sonuç için giysinin yanlarını/alt kısmını gerin.

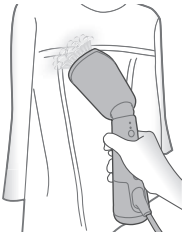
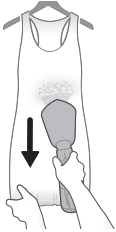

- 3** Gömlelerde veya fırfırlı, dantelli, büzgülü ve payetli elbiselerde buharlama yaparken buhar üretici başlığıyla bu giysiler arasında belli bir mesafe bırakın. Kumaşı açmak için yalnızca buhar kullanın. Buharlama işlemini kumaşın iç kısmından da gerçekleştirebilirsiniz.

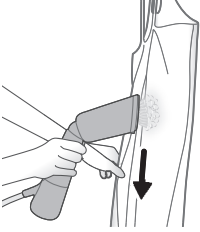

- 4 Buhar uygularken buhar üretici başlığını giysiye bastırın ve diğer elinizle giysinin kenarlarını gerin.

Not: Cihaz doğal bir görünüm oluşturmak ve hızlı rötuşlar yapmak için kullanılabilir. Zorlu kırışıklıklara sahip giysiler veya kıyafetlerinize daha şık bir görünüm kazandırmak için bu cihaza ek olarak ütü de kullanmanız önerilir.

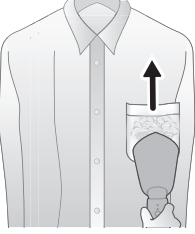

- 5 İşlemi gömlek ceplerine uygularken buhar üretici başlığını kumaşa bastırıp yukarı doğru hareket ettirin.

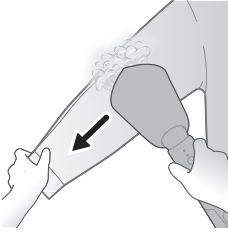

- 6 Gömlek kollarına buharlama yaparken buhar üretici başlığını omuz bölgesinden başlayıp aşağı doğru hareket ettirin. Gömlek kolunu diğer elinizle çaprazlamasına aşağı doğru gererek buharlama işlemini gerçekleştirin.

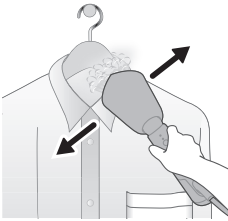

- 7 Gömlek, ceket ve pantolon gibi düğmeli giysilerde birinci düğmeyi ilikleyerek kumaşın düzleşmesini sağlayın.

Yatay buharlama

- 1 Buhar üretici başlığının yatay buharlama için eğik açıda olduğundan emin olun.

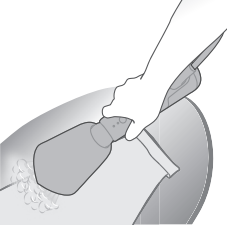

- 2 Giysiyi yatay bir yüzeye yerleştirerek (ör. ütü masası, kanepesi, yatak) kollarda ve pantolonlarda kırışıklığı düzleştirebilir ve gömleğin yakası veya manşetler gibi zor bölgelerdeki kırışıklıkları daha etkili bir şekilde düzleştirebilirsiniz.

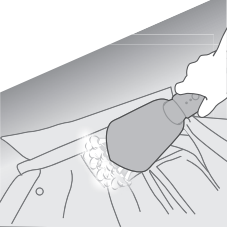

- 3 Yakanın iç kısmına buhar uygulamak için giysinin düğmelerini açın ve yakayı düz bir şekilde yüzeye yerleştirin. Yakanın arkasına yatay olarak buhar uygulayın.

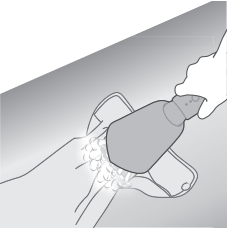

- 4 Manşete buhar uygulamak için giysinin düğmelerini açın ve düz bir şekilde yüzeye yerleştirin. Düzleştirmek için manşet boyunca buhar uygulayın.

Eldiven şeklinde kılıfı kullanma

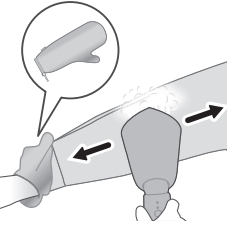

- 1 Giysiyi tutmak için kullandığınız elinize eldiven şeklindeki kılıfı geçirin. Eldiven şeklindeki kılıf, elinizi buhar üretici başlığından çıkan buhardan korur.

StyleMat dikey konumdayken buharlama



- 1 StyleMat'i, StyleMat'in arka kısmı size bakacak şekilde dikey olarak yerleştirin.

Not: Elastik bant size dönük olmamalıdır.



- 2 Giysiyi StyleMat'in deliğinden geçirerek asın.



- 3 StyleMat ve giysiyle birlikte, giysiyi bir askıya/kancaya/kapınızın arkasına asın.



- 4 Buhar üretici başlığının eğik açıda olduğundan emin olun. Buhar üretici başlığının giysiye doğru bastırın ve giysiye buhar verin.

StyleMat yatay konumdayken buharlama

- 1 StyleMat'i düz ve yatay bir yüzeye yerleştirin.
- 2 Giysiyi StyleMat'in üzerine yerleştirin.



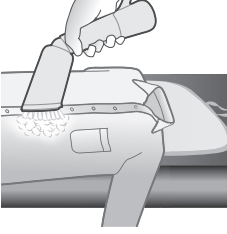

- 3 Buhar üretici başlığının eğik açıda olduğundan emin olun. Buhar üretici başlığını giysiye doğru bastırın ve giysiye buhar verin.

Temizlik ve bakım

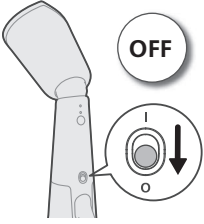

- 1 Güç düğmesini aşağı kaydırarak kapatın

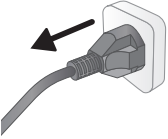

- 2 Cihazı topraklı prizden çıkarın.



- 3 Su haznesini çıkarın ve kalan suyu boşaltın.

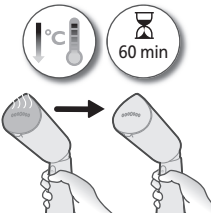

- 4 Yaklaşık 60 dakika cihazın soğumasını bekleyin.

- 5 Buhar plakasındaki tortuları veya diğer kalıntıları nemli bir bezle silin.



- 6 Buhar plakasının pürüzsüz kalmasını sağlamak için metal cisimlerle temas ettirmeyin. Buhar plakasını temizlemek için bulaşık süngeri, sirke veya başka kimyasallar kullanmayın.



Çantayla saklama

- 1 Cihazın soğuduğundan emin olun.

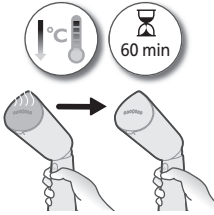

- 2 Buhar üretici başlığının, varsayılan konum olan dik konumda olduğundan emin olun.



- 3 Güç kablosunu sarın ve buhar üretici başlığı altta kalacak şekilde cihazı kılıfa yerleştirip bu şekilde saklayın.

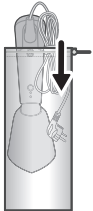

StyleMat ile saklama

1 Cihazın soğuduğundan emin olun.

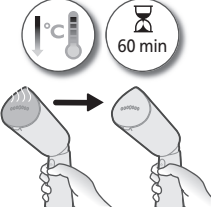

2 Buhar üretici başlığının, varsayılan konum olan dik konumda olduğundan emin olun.



3 Cihazı ve su haznesini StyleMat'in elastik bantlarında saklayın.

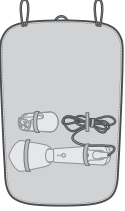

4 StyleMat'i sararak cihazı kaplayın.



5 Su haznesini ve kabloyu da kaplayacak şekilde StyleMat'i sarmaya devam edin.



- 6 StyleMat'in her iki tarafındaki elastik bantları geçirerek StyleMat'i bağlayın.



Eldiven şeklindeki kılıfla saklama

- 1 Cihazın soğuduğundan emin olun.

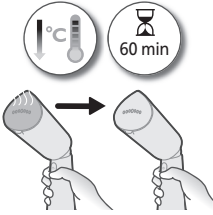

- 2 Buhar üretici başlığının, varsayılan konum olan dik konumda olduğundan emin olun.



- 3 Güç kablosunu sarın. Cihazı, buhar üretici başlığı altta kalacak şekilde kılıfında saklayın

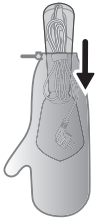

Sorun giderme

Bu bölümde cihaz ile ilgili en sık karşılaşılan sorunlar özetlenmiştir. Sorunu aşağıdaki bilgilerle çözemiyorsanız sık sorulan sorular listesi için www.philips.com/support adresini ziyaret edin veya ülkenizdeki Tüketici Destek Merkezi ile iletişime geçin.

Sorun

Olası neden

Çözüm

458 Türkçe

Cihaz ısınmıyor.	Cihaz prize doğru şekilde takılmamış veya açılmamış olabilir.	Fişin doğru bir şekilde takılıp takılmadığını ve duvar prizinin çalışıp çalışmadığını kontrol edin. Cihazın açık olup olmadığını kontrol edin.
Cihaz buhar üretmiyor.	Cihaz prize doğru şekilde takılmamış veya açılmamış olabilir.	Fişin doğru bir şekilde takılıp takılmadığını ve duvar prizinin çalışıp çalışmadığını kontrol edin. Cihazın açık olup olmadığını kontrol edin.
	Cihaz yeterince ısınmamıştır.	Cihazın 35 saniye ısınmasını bekleyin ("buhar hazır" ışığı yanar). Cihaz kullanıma hazır hale geldiğinde ışık sürekli yanar.
	Buhar tetiğine tam basmamışsınızdır.	Buhar tetiğine birkaç saniye boyunca tam basın.
	Su haznesinin içindeki su seviyesi çok düşük veya suyun tamamı kullanılmış.	Cihazın fişini çekin ve su haznesini yeniden doldurun.
	Buhar plakası yatay şekilde yerleştirilmiştir (yalnızca STH5010).	Cihazı dikey biçimde kullanın, buharın çıkması için birkaç saniye bekleyin.
Cihazın buhar üretici başlığından su damlacıkları akıyor.	Cihaz tamamen ısınmadı.	Cihazın tamamen ısınmasını sağlamak için.
Cihazdan pompalama sesi geliyor/kulp titriyor.	Buhar üretici başlığına buhara dönüştürülmek üzere su pompalanıyordur.	Bu normaldir.
	Su haznesinin içindeki su seviyesi çok düşük veya suyun tamamı kullanılmış.	Cihazın fişini çekin ve su haznesini yeniden doldurun.
Buhar üretici başlığı ve/veya sapı ıslak.	Su haznesi kapağı tam olarak yerleştirilmemiş.	Hazneyi çıkarın ve su haznesi kapağının tam olarak yerleştirildiğinden emin olun.
	Su haznesi doldurulurken taşma nedeniyle oluşan su kalıntıları.	Haznenin üzerindeki su kalıntılarını silin.

Giriş

Satyn almagyňyz bilen gutlaýarys we Philips dünýäsine hoş geldiňiz! Philips tarapyndan hödürlenilýän goldawdan doly peýdalanmak üçin önümiňizi www.philips.com/welcome salgysynda bellige aldyryň. Enjamy ulanmazdan ozal şu ulanyjy gollanmasyny, möhüm maglumat kagyzyňy we çalt başlangyç ýolbeledini üns bilen okaň. Olary geljekde gollanmak üçin saklaň.

Önüme umumy syn

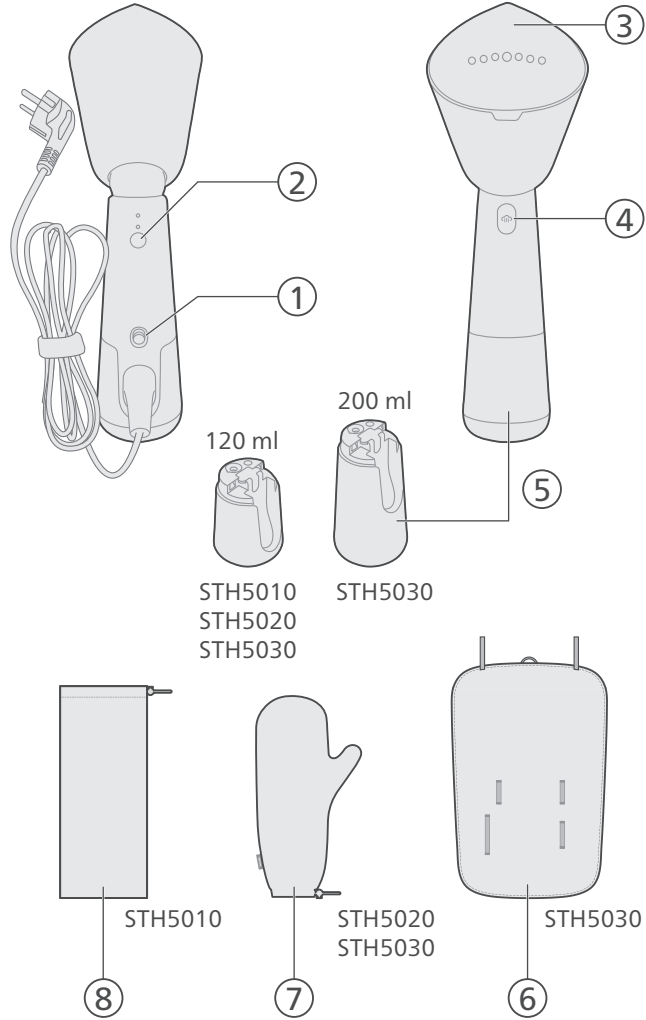

- 1 Güýç düwmesi
- 2 Bugy saýlaýyş düwmesi
- 3 Bug çykýan plastina
- 4 Bug goýberiji düwme
- 5 Aýryp bolýan suw gaby
- 6 StyleMat
- 7 Ellikli haltajyk
- 8 Haltajyk

Ulanyşa taýýarlamak

Ulanylmalı suwuň görnüşi

Enjamy agyz suw üpjünçiligi arkaly gelýän suw bilen ulanmak ýerlikli bolar. Emma, ýaşayan ýeriňizde gaty suw bar bolsa, şäheriň suw ulgamyndan gelýän suw bilen distillirlenen ýa-da mineralsyzlaşdyrylan suwy deň möçberde goşmagyňyza maslahat berýäris. Şeýtmek enjamda galyndylaryň çalt emele gelmeginiň öňüni alar we enjamyň ömrüni uzaldar.

Ys beriji, guradyjy enjamdan çykan suw, sirke, krahmal, galyndyny aýyryan serişdeler, ütük etmekde kömekçi serişdeler, himiki taýdan galyndysy aýrylan suw ýa-da başga himikatlary ulanmaň, sebäbi olar suwuň dammagyna, goňur tegmillere ýa-da enjamyňyza zeper ýetmegine sebäp bolup biler.

Duýduryşlar

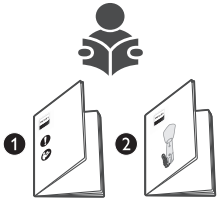

- 1 Enjamy nädip ulanmalydygy barada Çalt başlangyç gollanmasyna we Möhüm maglumat kitapçasyna serediň.

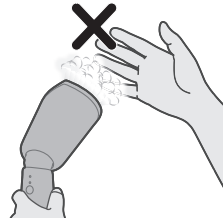

- 2 Bugly ütükden çykýan gyzgyn bugdan ägä boluň. Bug ýanyklara sebäp bolup bilýär.

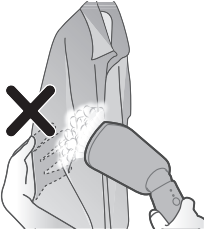

3 Bugy ulanýan wagtyňyz söýget tekizligine ýalaňaç eliňizi degirmäň.

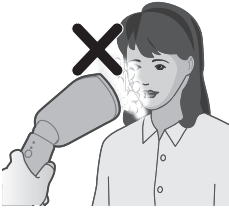

4 Enjamy özüňiziň/başga biriniň ýüzüne ýakyn ýerleşdirmäň.

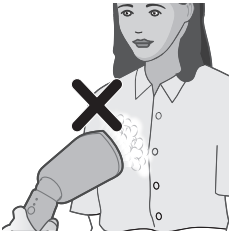

5 Enjamy özüňize/başga birine ýakyn ýerleşdirmäň.

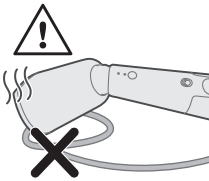

6 Ulananyňyzdan soň bug çykarýan ujuny elektrik kabeliniň üstünde goýmaň.



7 Geýimiň gyralaryndan çekiň.

Suw gabyny doldurmak

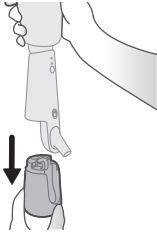

1 Suw gabyny enjamdandan aýyrmak üçin ony aşaklygyna çekiň.



2 Suw gabynyň üstündäki suw gabynyň gapagyny tapyň. Açmak üçin suw gabynyň gapagyny emaç bilen galduryň.

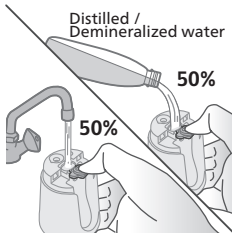

3 Suw gabyny 50% şäheriň suw ulgamyndan gelýän suw we 50% distillirlenen/mineralsyzlaşdyrylan suw bilen dolduryň.

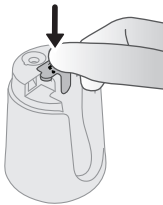

4 Suw gabynyň gapagyny berk ýapyň.

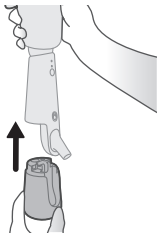

5 Enjamy bir eliňiz bilen tutmak arkaly suw gabyny enjamdaky ýerine dakyň.

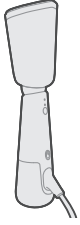

6 Suw gabynyň enjama berk dakylandygyna göz ýetiriň.

Enjamy ulanmak

1 Elektrik dürtgüjini topraga çatylan elektrik rozetkasyna dakyň.

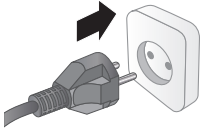

2 Bug bermek üçin bug çykarýan ujuny ýapgyt burça düzüň.

Bellik: Deslapdan saýlanan ýagdaýda bug çykarýan ujy dik ýagdaýda bolýar. Bug çykarýan ujy gyzgyn wagty bug çykarýan ujuny düzmäň.

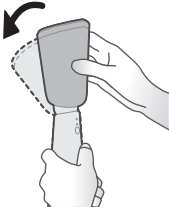

3 Indi bug çykarýan ujy egildi we bug bermäge taýýar.



4 Açýan / öçürýän düwmesini ýokaryk taýdyrmak arkaly işlediň.

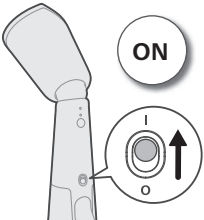

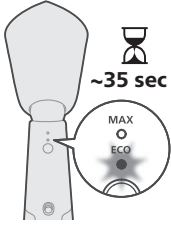

5 Buguň taýýardygyny görkezýän çyra ýanyp-öçmek bilen enjamyň gyzýandygyny görkezýär. Enjam takmynan 35 sekuntdan ulanyşa taýýar bolýar.

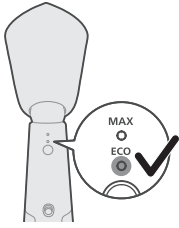

6 Buguň taýýardygyny görkezýän çyra birsyhly ýanyp dursa, enjamyň ulanyşa taýýardygyny görkezýär.

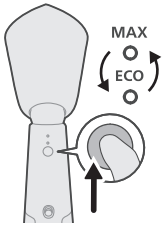

7 Bug sazlamasyny, ECO ýa-da MAX saýlamak üçin bugu saýlaýyş düwmesini süýşüriň.

ECO sazlamasy: Az ýygirtly geýimler üçin iň pes möçberde bug üzüksiz berilýär. Bu sazlamada energiýa hem tygşytlanýar.

MAX sazlamasy: Aýrylmasy kyn ýygirtlar üçin aňryçäk möçberde bug üzüksiz berilýär.



8 Bug berip başlamak üçin bug goýberiji düwmäni basyp saklaň.

Bellik: Bug çykarýan ujuny geýimden başga tarapa sereder ýaly ornaşdyryň, bug goýberiji düwmäni birnäçe sekuntlap basyp saklaň, sebäbi ilkişadaky bugda suw damjajyklary bolup bilýär.

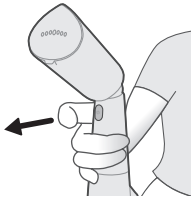

9 Buguň çykyşyny duruzmak üçin bug goýberiji düwmäni goýberiiň.

- 10** Bug plastinasynyň ýer bilen gönümel galtaşmagynyň önüni almak üçin enjamy tekizlikde gapdallygyna goýuň.

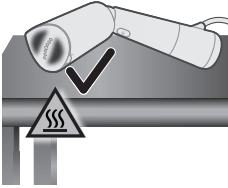

- 11** Enjamy / bug çykarýan ujuny tekizligiň ýüzünde goýmaly bolsaňyz, tekizligiň üstünde gyzgyna çydamly gatlagy (mysal üçin, silikon düşekçe) ulanyň.

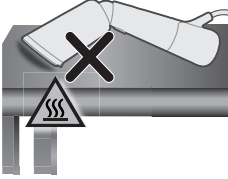

Dikligine bug bermek

- 1** Dikligine bug bermegi işletmezden ozal bug çykarýan ujunyň ýapgyt burçdadygyna göz ýetiriň.
- 2** Geýimi asgyja asyň. Has oňat netije üçin geýimiň gyralaryndan/aşagyndan çekiň.

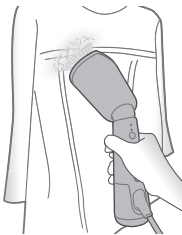
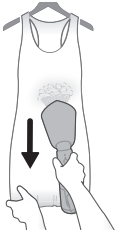

- 3** Eger geýimde nagyşlar, nagyşly tikiňler, epinler ýa-da ýalpyldawuk tegelekler bar bolsa, bug çykýan ujuny geýime degirmän, sähelçe aralykda saklaň. Buggy diňe matany ýumşatmak üçin ulanyň. Şeýle hem, iç tarapyndan bug bilen ütökläp bilersiňiz.

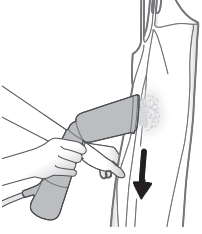

- 4 Bug bilen ütükleyän wagtyňyz bug çykýan ujuny geýime basyň we beýleki eliňiz bilen geýimiň gyalaryndan çekmek arkaly ony uzaldyň.

Bellik: Bu enjamy tebigy görünüşleri we çalt düzedişleri döretmek üçin ulanyp bolýar. Aýrylmasy kyn ýygrytlary bar bolan geýimlerde ýa-da has resmi derejä ýetirmek isleýän geýimleriňizde şu enjam bilen bir hatarda ütükden peýdalanmak maslahat berilýär.

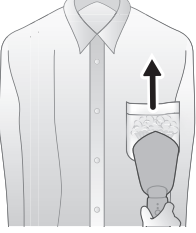

- 5 Köýnegiň jübülerini ütükleriňizde bug çykýan ujuny matanyň üstüne basmak bilen ýokary süýşüriň.

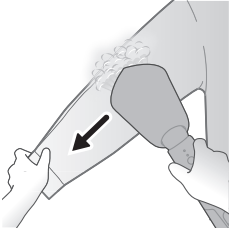

- 6 Ýeňlerini ütükleriňizde gerden tarapyndan ütüklep başlaň we bug çykýan ujuny aşaklygyna süýşüriň. Ýeňi beýleki eliňiz bilen diagonal ugurda çekmek arkaly ütüklaň.

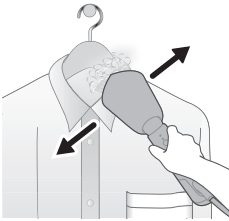

- 7 Köýnekler, penjekler we balaklar ýaly ilikli geýimi ütükleriňizde matany göneltmek üçin ilki iliklerini iliklaň.

Keseligine bug bermek

- 1 Keseligine bug bermek üçin bug çykarýan ujunyň ýapgyt burçdadygyna göz ýetiriň.

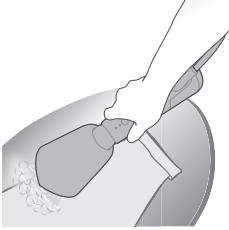

- 2 Ýeňlerde we balaklarda aýyl-saýyl çyzyklary emele getirmek we köýnegiň ýakasy ýa-da ýeň epinleri ýaly kyn ýerlerindäki ýygrytlary has oňat aýyrmak üçin geýimi kese üstde (mysal üçin, ütük tagtasy, diwan, düşek) ýerleşdirmek bolar.

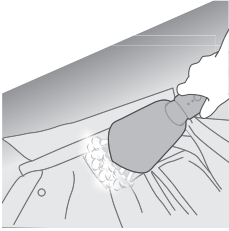

- 3 Ýakanyň iç tarapyny bugly ütüklemek üçin geýimiň iliklerini açyň we ýakany tekizlikde goýuň. Ýakanyň arkasyna keseligine bug beriň.

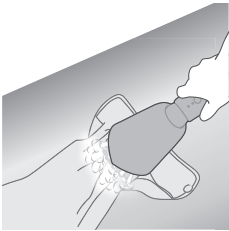

- 4 Ýeňiň ujuny bugly ütüklemek üçin geýimiň iliklerini açyň we ony tekizlikde goýuň. Ýeňiň ujuny göneltmek üçin oňa uzaboýuna bug beriň.

Ellikli haltajygy ulanmak

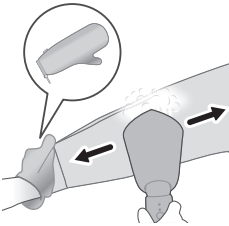

- 1 Eşigi haýsy eliňiz bilen tutýan bolsaňyz, elligi şol eliňize geýiň. Ellikli haltajyk siziň eliňizi bug çykaryjynyň ujundan çykýan bugdan goraýar.

StyleMat bilen dik ýagdaýda bug bermek



- 1 StyleMat düşekçäni dik ornaşdyryň, StyleMät düşekçäniň arka tarapy size seredip duran bolmaly.

Bellik: Sozulýan zolagy size seredip duran bolmaly däl.



- 2 Geýimi StyleMat düşekçäniň halkasyndan geçirip asyň.



- 3 StyleMat düşekçäni we geýimi bilelikde asgyja / gaňyrçaga / gapyňyzyň arkasyna asyň.



- 4 Bug çykarýan ujunyň ýapgyt burçdadygyna göz ýetiriň. Bug çykarýan ujuny geýime basyň we geýime bug beriň.

StyleMat bilen keseligine bug bermek

- 1 StyleMat düşekçäni kese tekizlikde ýatyryň.
- 2 Geýimi StyleMat düşekçäniň üstüne ýerleşdiriň.



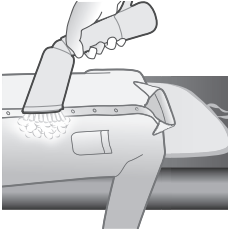

- 3 Bug çykarýan ujunyň ýapgyt burçdadygyna göz ýetiriň. Bug çykarýan ujuny geýime basyň we geýime bug beriň.

Arassalamak we abatlamak

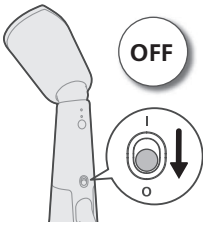

- 1 Açýan / öçürýän düwmesini aşak taýdyrmak arkaly öçüriň

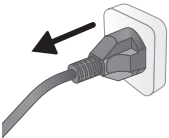

- 2 Enjamyň dürtgüjini topraga çatylan elektrik rozetkasyndan aýryň.



- 3 Suw gabyny aýryň we onuň içinde galan suwy boşadyň.

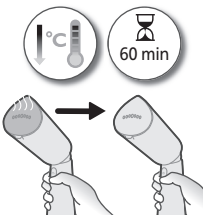

- 4 Enjamyň 60 minutlap sowamagyna maý beriň.

- 5 Bug çykýan plastinadaky köpükleri ýa-da beýleki çökündileri çygly mata bilen süpürüp aýryň.



- 6 Bug çykýan plastinasyny tekiz saklamak üçin onuň metal närseler bilen gaty galtaşmagynyň önüni alyň. Bug çykýan plastinany arassalamak üçin hiç haçan gazaw, sirke ýa-da beýleki himikatlary ulanmaň.



Haltajyk bilen saklamak

- 1 Enjamyň sowandygyna göz ýetiriň.

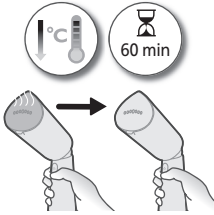

- 2 Bug çykarýan ujunyň deslapky saýlanan ýagdaýy bolan dik ýagdaýdadygyna göz ýetiriň.



- 3 Elektrik kabelini saraň we ilki bug çykarýan ujunyň salynmagyny üpjün etmek bilen enjamy haltajykda saklaň.



StyleMat bilen saklamak

1 Enjamyň sowandygyna göz ýetiriň.

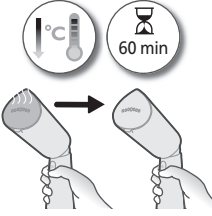

2 Bug çykarýan ujunyň deslapky saýlanan ýagdaýy bolan dik ýagdaýdadygyna göz ýetiriň.



3 Enjamy we suw gabyny StyleMat sozulýan zolaklarynyň içinde saklaň.

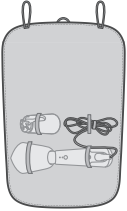

4 Enjamyň daşyny örtmegi üçin StyleMat düşekçesini düýrläň.



5 Suw gabynyň we kabeliň daşyny örtmegi üçin StyleMat düşekçesini düýrläməge dowam ediň.



- 6 Sozulýan zolaklary StyleMat düşekçesiniň iki tarapyna halka hökmünde gysdyrmak bilen StyleMat düşekçesini berkidiň.



Ellikli haltajyk bilen saklamak

- 1 Enjamyň sowandygyna göz ýetiriň.

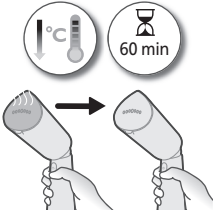

- 2 Bug çykarýan ujunyň deslapky saýlanan ýagdaýy bolan dik ýagdaýdadygyna göz ýetiriň.



- 3 Elektrik kabelini saraň. Ilki bug çykarýan ujuny salmak bilen enjamy haltajykda saklaň

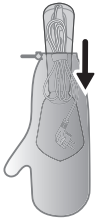

Näsazlyklary anyklaýyş

Bu bölümde enjamda önüňize çykyp biljek umumy meseleler barada gysgaça maglumat berilýär. Aşakda berlen maglumatlar bilen meseläni çözüp bilmeseňiz, köp soralyan soraglaryň sanawyny görmek üçin www.philips.com/support salgysyna giriň ýa-da ýurduňyzdaky Müşderiler bilen işleşmek boýunça merkeze ýüz tutuň.

Näsazlyk

Ähtimal sebäbi

Çözüň

Enjam gyzmaýar.	Enjam toga talabalaýyk dakylmadyk ýa-da işledilmedik.	Elektrik dürtgüjiniň talabalaýyk dakylandygyny we diwar rozetkasynyň işleýändigini barlaň. Enjamyň açylyp-açylmandygyny barlaň.
Enjamdan hiç hili bug çykmaýar.	Enjam toga talabalaýyk dakylmadyk ýa-da işledilmedik.	Elektrik dürtgüjiniň talabalaýyk dakylandygyny we diwar rozetkasynyň işleýändigini barlaň. Enjamyň açylyp-açylmandygyny barlaň.
	Enjam ýeterlik derejede gyzmaýar.	Enjamyň takmynan 35 sekunt gyzmagyna maý beriň (buguň taýýardygyny görkezýän çyra ýanar). Enjam ulanyşa taýýar bolanda çyra birsyhly ýanyp durýar.
	Bug goýberiji düwmäni doly basmansyňyz.	Bug goýberiji düwmäni birnäçe sekuntlap doly basyň.
	Suw gabyndaky suw juda az ýa-da suwuň hemmesi ulanylypdyr.	Enjamy tokdan aýryň we suw gabyny dolduryň.
	Bug plastinasy kese ýagdaýda ýerleşdirilen (diňe STH5010).	Enjamy dik tutuň, buguň goýberilmegine birnäçe sekunt garaşyň.
Enjamyň bug çykýan ujundan suw damjalary damýar.	Enjam doly gyzmandyr.	Enjamyň doly gyzmagyna maý beriň.
Enjamdan nasosyň sesi çykýar/tutawajy sandyraýar.	Suwuň buga öwürülmegi üçin ol nasos tarapyndan bug çykarýan ujuna geçirilýär.	Bu adaty ýagdaýdyr.
	Suw gabyndaky suw juda az ýa-da suwuň hemmesi ulanylypdyr.	Enjamy tokdan aýryň we suw gabyny dolduryň.
Bug çykýan ujy we/ýa-da tutawajy cygly.	Suw gabynyň gapagy doly dakylmadyk.	Gaby aýryň we suw gabynyň gapagynyň doly dakylandygyna göz ýetiriň.
	Suw gaby doldurylýan wagty daşyna dökülmegi sebäpli galyndy suwuň üşmegi.	Gapda galan suw galyndysyny süpürüp aýryň.

Εισαγωγή

Συγχαρητήρια για την αγορά σας και καλώς ήρθατε στη Philips! Για να επωφεληθείτε πλήρως από την υποστήριξη που προσφέρει η Philips, δηλώστε το προϊόν σας στη διεύθυνση www.philips.com/welcome. Διαβάστε προσεκτικά αυτό το εγχειρίδιο χρήσης, το φυλλάδιο σημαντικών οδηγιών και τον οδηγό γρήγορης έναρξης προτού χρησιμοποιήσετε τη συσκευή. Φυλάξτε τα για μελλοντική αναφορά.

Επισκόπηση προϊόντος

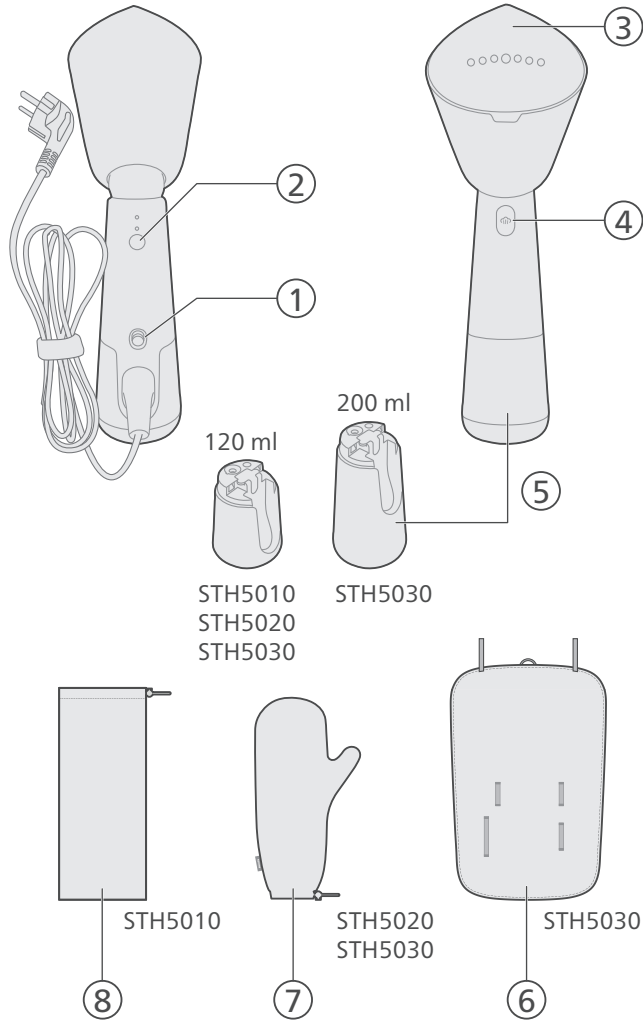

- 1 Κουμπί λειτουργίας
- 2 Κουμπί επιλογής ατμού
- 3 Πλάκα ατμού
- 4 Κουμπί βολής ατμού
- 5 Αποσπώμενο δοχείο νερού
- 6 StyleMat
- 7 Γάντι-θήκη
- 8 Θήκη

Προετοιμασία για χρήση

Τύπος νερού για χρήση

Η συσκευή είναι κατάλληλη για χρήση με νερό βρύσης. Ωστόσο, αν ζείτε σε μια περιοχή με σκληρό νερό, σας συνιστούμε να αναμείξετε ίση ποσότητα νερού βρύσης με αποσταγμένο ή απιονισμένο νερό. Αυτό θα αποτρέψει την ταχεία συσσώρευση αλάτων και θα παρατείνει τη διάρκεια ζωής της συσκευής.

Μην χρησιμοποιείτε άρωμα, το νερό από το στεγνωτήριο, ξύδι, κόλλα κολλαρίσματος, ουσίες αφαλάτωσης, υγρά σιδερώματος, χημικά αφαλατωμένο νερό ή άλλα χημικά, καθώς οι ουσίες αυτές ενδέχεται να προκαλέσουν διαρροή νερού, καφέ κηλίδες ή βλάβη στη συσκευή.

Προειδοποιήσεις

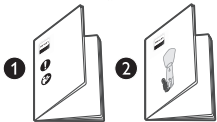

- 1 Ανατρέξτε στον Οδηγό γρήγορης έναρξης και στο Φυλλάδιο σημαντικών οδηγιών σχετικά με τον τρόπο χρήσης της συσκευής.



- 2 Να είστε ιδιαίτερα προσεκτικοί με τον ατμό που βγαίνει από τη συσκευή. Ο ατμός μπορεί να προκαλέσει εγκαύματα.



3 Μην στηρίζετε το ρούχο πάνω στο γυμνό σας χέρι όταν σιδερώνετε με ατμό.

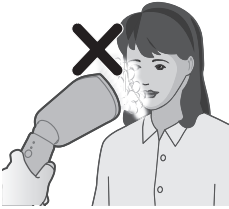

4 Μην στρέψετε τη συσκευή προς το πρόσωπό σας ή προς το πρόσωπο οποιουδήποτε άλλου ατόμου.

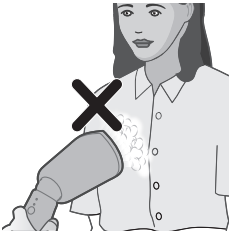

5 Μην στρέψετε τη συσκευή προς το μέρος σας ή προς οποιουδήποτε άλλο άτομο.

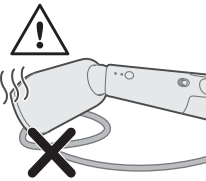

6 Μετά τη χρήση, μην τοποθετείτε την κεφαλή του ατμοσιδερωτή πάνω στο καλώδιο ρεύματος.



7 Τεντώστε τις άκρες του ρούχου.

Γέμισμα του δοχείου νερού

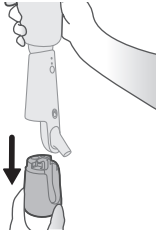

- 1 Τραβήξτε το δοχείο νερού προς τα κάτω για να το αποσυνδέσετε από τη συσκευή.



- 2 Τοποθετήστε το καπάκι του δοχείου νερού στο δοχείο νερού. Ανασηκώστε απαλά το καπάκι του δοχείου νερού για να το ανοίξετε.

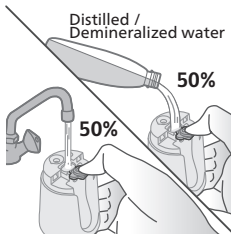

- 3 Γεμίστε το δοχείο νερού με 50% νερό βρύσης και 50% αποσταγμένο/απιονισμένο νερό.



- 4 Κλείστε καλά το καπάκι του δοχείου νερού.

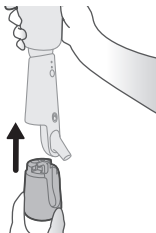

- 5 Κρατώντας τη συσκευή με το ένα χέρι, επανατοποθετήστε το δοχείο νερού στη συσκευή.

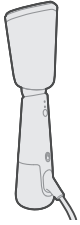

6 Βεβαιωθείτε ότι το δοχείο νερού είναι στερεωμένο σταθερά στη συσκευή.

Χρήση της συσκευής

1 Συνδέστε το φισ σε γειωμένη πρίζα.

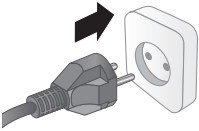

2 Ρυθμίστε την κεφαλή του ατμοσιδερωτή σε γωνία για σιδέρωμα με ατμό.

Σημείωση: Στην προεπιλεγμένη θέση, η κεφαλή του ατμοσιδερωτή είναι ανασηκωμένη. Μην προσαρμόζετε την κεφαλή του ατμοσιδερωτή όταν είναι καυτή.



3 Η κεφαλή του ατμοσιδερωτή έχει πλέον κλίση και είναι έτοιμη για να σιδερώσετε με ατμό.

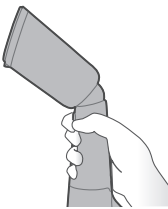

4 Ενεργοποιήστε το κουμπί λειτουργίας σύροντάς το προς τα επάνω.

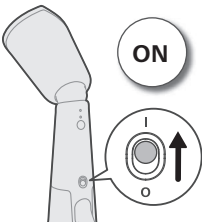

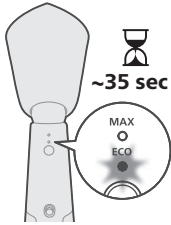

- 5 Η λυχνία ετοιμότητας ατμού θα αναβοσβήσει υποδεικνύοντας ότι η συσκευή θερμαίνεται. Η συσκευή θα είναι έτοιμη για χρήση σε περίπου 35 δευτερόλεπτα.

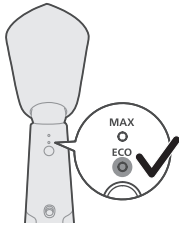

- 6 Όταν σταθεροποιηθεί η λυχνία ετοιμότητας ατμού, αυτό σημαίνει ότι η συσκευή είναι έτοιμη για χρήση.

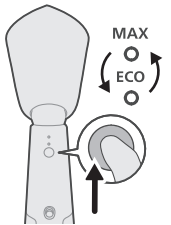

- 7 Χρησιμοποιήστε το κουμπί επιλογής ατμού για να επιλέξετε τη ρύθμιση ατμού, ECO ή MAX.

Ρύθμιση ECO: Παρέχεται συνεχώς η ελάχιστη σταθερή ποσότητα ατμού για υφάσματα με λιγότερες τσακίσεις. Επίσης, αυτή η ρύθμιση εξοικονομεί ενέργεια.

Ρύθμιση MAX: Παρέχεται συνεχώς η μέγιστη ποσότητα ατμού για τις επίμονες τσακίσεις.



- 8 Πιέστε παρατεταμένα το κουμπί βολής ατμού για παροχή ατμού.

Σημείωση: Απομακρύνετε την κεφαλή του ατμοσιδερωτή από το ρούχο και πιέστε το κουμπί βολής ατμού για λίγα δευτερόλεπτα, καθώς η αρχική ποσότητα ατμού ενδέχεται να περιέχει σταγόνες νερού.

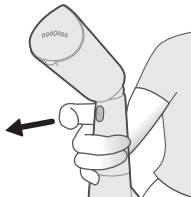

- 9 Αφήστε το κουμπί βολής ατμού για να σταματήσετε την εκπομπή ατμού.

- 10** Ακουμπήστε τη συσκευή ξαπλωτή στην επιφάνεια για να αποφύγετε την άμεση επαφή της πλάκας ατμού με την επιφάνεια.

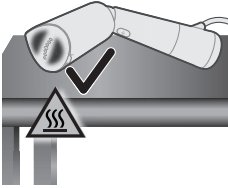

- 11** Τοποθετήστε ένα στρώμα ανθεκτικό στη θερμότητα (π.χ. Πανί σιλικόνης) στην επιφάνεια, εάν χρειάζεται να ακουμπήσετε τη συσκευή/την κεφαλή του ατμοσιδερωτή στην επιφάνεια.

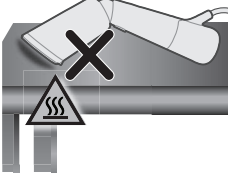

Σιδέρωμα με ατμό σε κάθετη θέση

- 1** Βεβαιωθείτε ότι η κεφαλή του ατμοσιδερωτή είναι σε κλίση πριν από την ενεργοποίηση για σιδέρωμα με ατμό σε κάθετη θέση.
- 2** Κρεμάστε το ρούχο σε μια κρεμάστρα. Τεντώστε τα πλαϊνά/το κάτω μέρος του ρούχου για καλύτερο αποτέλεσμα.

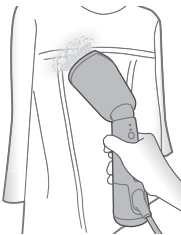
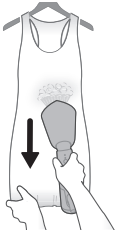

- 3** Κρατήστε την κεφαλή του ατμοσιδερωτή σε μικρή απόσταση από πουκάμισα ή φορέματα με βολάν, πτυχώσεις, πιέτες ή πούλιες. Χρησιμοποιήστε μόνο τον ατμό για να χαλαρώσετε τις ίνες του υφάσματος. Μπορείτε επίσης να σιδερώσετε με ατμό από την εσωτερική πλευρά του ρούχου.

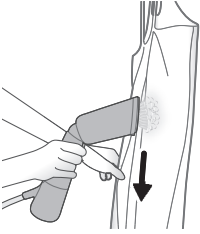

- 4** Για να σιδερώσετε με ατμό, πιέστε την κεφαλή του ατμοσιδερωτή στο ύφασμα και τεντώστε με το χέρι σας τις άκρες του ρούχου.

Σημείωση: Η συσκευή μπορεί να χρησιμοποιηθεί για τη δημιουργία μιας φυσικής εμφάνισης και για γρήγορες διορθώσεις. Για ρούχα με έντονες τσακίσεις ή για την προετοιμασία των ρούχων σας για πιο επίσημες περιστάσεις, συνιστάται η χρήση ενός σίδερου σε συνδυασμό με αυτήν τη συσκευή.



- 5** Για τσέπες πουκαμίσων, μετακινήστε την κεφαλή του ατμοσιδερωτή προς τα επάνω, ενώ πιέζετε το ύφασμα.

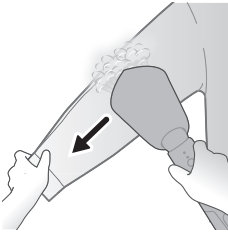

- 6** Για να σιδερώσετε με ατμό τα μανίκια, ξεκινήστε από την περιοχή του ώμου και κινήστε την κεφαλή του ατμοσιδερωτή προς τα κάτω. Σιδερώστε με ατμό ενώ ταυτόχρονα με το άλλο σας χέρι τεντώνετε το μανίκι διαγώνια προς τα κάτω.

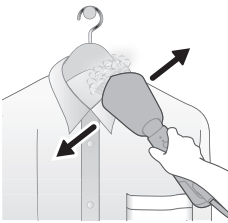

- 7** Για ρούχα με κουμπιά, όπως πουκάμισα, σακάκια και παντελόνια, κουμπώστε το πρώτο κουμπί για να ισιώσετε πιο εύκολα το ύφασμα.

Σιδέρωμα με ατμό σε οριζόντια θέση

- 1** Βεβαιωθείτε ότι η κεφαλή του ατμοσιδερωτή έχει γωνία κλίσης για σιδέρωμα με ατμό σε οριζόντια θέση.

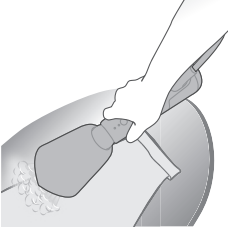

- 2** Το ρούχο μπορεί να τοποθετηθεί επάνω σε οριζόντια επιφάνεια (π.χ. σιδερώστρα, καναπές, στρώμα), αν θέλετε να κάνετε τσακίσεις σε μανίκια και παντελόνια και για να αφαιρέσετε αποτελεσματικότερα ζάρρες σε δύσκολες περιοχές, όπως είναι ο γιακάς ή οι μανσέτες.

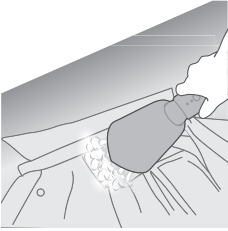

- 3** Για να σιδερώσετε με ατμό το εσωτερικό του γιακά, ξεκουμπώστε το ρούχο και τοποθετήστε τον γιακά επίπεδα πάνω στην επιφάνεια. Σιδερώστε με ατμό σε οριζόντια θέση το πίσω μέρος του γιακά.

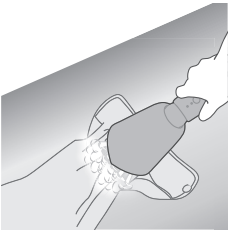

- 4** Για να σιδερώσετε το μανίκι, ξεκουμπώστε το ρούχο και ξαπλώστε το σε επίπεδη θέση. Σιδερώστε με ατμό κατά μήκος του μανικιού για να το ισιώσετε.

Χρήση του γαντιού-θήκης

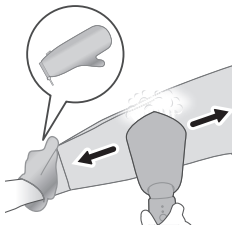

- 1** Τοποθετήστε το γάντι-θήκη στο χέρι που χρησιμοποιείτε για να κρατήσετε το ρούχο. Το γάντι προστατεύει το χέρι σας από τον ατμό που βγαίνει από την κεφαλή του ατμοσιδερωτή.

Σιδέρωμα με ατμό στο StyleMat σε κατακόρυφη θέση



- 1 Τοποθετήστε το StyleMat κάθετα, με το πίσω μέρος του να είναι στραμμένο προς εσάς.

Σημείωση: Η ελαστική ταινία δεν πρέπει να είναι στραμμένη προς εσάς.



- 2 Κρεμάστε το ρούχο μέσα από το γαντζάκι του StyleMat.



- 3 Κρεμάστε το ρούχο μαζί με το StyleMat σε μια κρεμάστρα/γαντζάκι/πίσω μέρος της πόρτας σας.



- 4 Βεβαιωθείτε ότι η κεφαλή του ατμοσιδερωτή είναι σε γωνία κλίσης. Πιέστε την κεφαλή του ατμοσιδερωτή στο ύφασμα και σιδερώστε το ρούχο.

Σιδέρωμα με ατμό στο StyleMat σε οριζόντια θέση

- 1 Τοποθετήστε το StyleMat σε μια επίπεδη οριζόντια επιφάνεια.
- 2 Τοποθετήστε το ρούχο πάνω στο StyleMat.



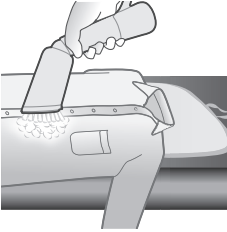

- 3 Βεβαιωθείτε ότι η κεφαλή του ατμοσιδερωτή είναι σε γωνία κλίσης. Πιέστε την κεφαλή του ατμοσιδερωτή στο ύφασμα και σιδερώστε το ρούχο.

Καθαρισμός και συντήρηση

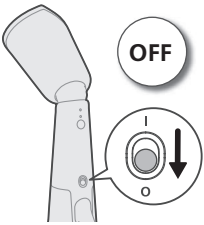

- 1 Απενεργοποιήστε το κουμπί λειτουργίας σύροντάς το προς τα κάτω

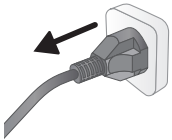

- 2 Αποσυνδέστε τη συσκευή από την γειωμένη πρίζα.



- 3 Αφαιρέστε το δοχείο νερού και αδειάστε τυχόν υπολείμματα νερού από αυτό.

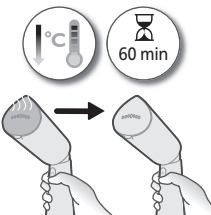

- 4 Αφήστε τη συσκευή να κρυώσει για περίπου 60 λεπτά.

- 5 Σκουπίστε τυχόν νιφάδες ή άλλα υπολείμματα στην πλάκα ατμού με ένα νωπό πανί.



- 6 Για να διατηρήσετε την πλάκα ατμού λεία, αποφύγετε την έντονη επαφή με μεταλλικά αντικείμενα. Μην χρησιμοποιείτε ποτέ συρμάτινα σφουγγαράκια, ξύδι ή άλλα χημικά για να καθαρίσετε την πλάκα ατμού.



Αποθήκευση στη θήκη

- 1 Βεβαιωθείτε ότι η συσκευή έχει κρυώσει.

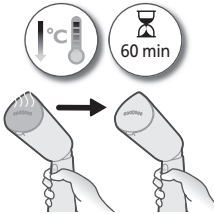

- 2 Βεβαιωθείτε ότι η κεφαλή του ατμοσιδερωτή είναι ανασηκωμένη, καθώς αυτή είναι η προεπιλεγμένη θέση.



- 3 Τυλίξτε το καλώδιο ρεύματος και αποθηκεύστε τη συσκευή στη θήκη, διασφαλίζοντας ότι η κεφαλή του ατμοσιδερωτή έχει τοποθετηθεί πρώτη μέσα.

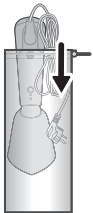

Αποθήκευση στο StyleMat

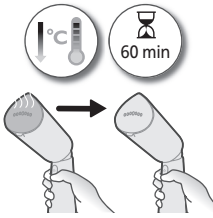

1 Βεβαιωθείτε ότι η συσκευή έχει κρυώσει.



2 Βεβαιωθείτε ότι η κεφαλή του ατμοσιδερωτή είναι ανασηκωμένη, καθώς αυτή είναι η προεπιλεγμένη θέση.

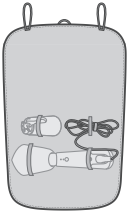

3 Αποθηκεύστε τη συσκευή και το δοχείο νερού στα λαστιχάκια του StyleMat.



4 Τυλίξτε το StyleMat για να καλύψετε τη συσκευή.



5 Συνεχίστε να τυλίγεται το StyleMat μέχρι να καλύψετε το δοχείο νερού και το καλώδιο.

- 6 Ασφαλίστε το StyleMat γαντζώνοντας τα λαστιχάκια και στις δύο πλευρές του StyleMat.



Αποθήκευση στη θήκη-γάντι

- 1 Βεβαιωθείτε ότι η συσκευή έχει κρυώσει.

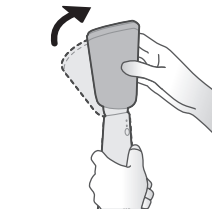
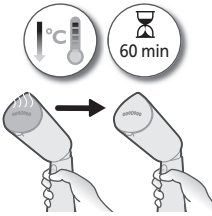

- 2 Βεβαιωθείτε ότι η κεφαλή του ατμοσιδερωτή είναι ανασηκωμένη, καθώς αυτή είναι η προεπιλεγμένη θέση.

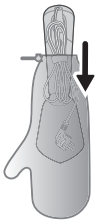

- 3 Τυλίξτε το καλώδιο ρεύματος. Αποθηκεύστε τη συσκευή στη θήκη, βάζοντας την κεφαλή του ατμοσιδερωτή πρώτη

Αντιμετώπιση προβλημάτων

Σε αυτό το κεφάλαιο συνοψίζονται τα πιο συνήθη προβλήματα που μπορεί να αντιμετωπίσετε με τη συσκευή. Αν δεν μπορείτε να λύσετε το πρόβλημα με τις παρακάτω πληροφορίες, ανατρέξτε στη λίστα συχνών ερωτήσεων στη διεύθυνση www.philips.com/support ή επικοινωνήστε με το Κέντρο Εξυπηρέτησης Καταναλωτών στη χώρα σας.

Πρόβλημα

Πιθανή αιτία

Λύση

Η συσκευή δεν θερμαίνεται.	Η συσκευή δεν είναι σωστά συνδεδεμένη στην πρίζα ή δεν είναι ενεργοποιημένη.	Ελέγξτε αν το βύσμα παροχής ρεύματος έχει τοποθετηθεί σωστά και αν η πρίζα λειτουργεί. Ελέγξτε αν η συσκευή είναι ενεργοποιημένη.
Η συσκευή δεν παράγει καθόλου ατμό.	Η συσκευή δεν είναι σωστά συνδεδεμένη στην πρίζα ή δεν είναι ενεργοποιημένη.	Ελέγξτε αν το βύσμα παροχής ρεύματος έχει τοποθετηθεί σωστά και αν η πρίζα λειτουργεί. Ελέγξτε αν η συσκευή είναι ενεργοποιημένη.
	Η συσκευή δεν έχει ζεσταθεί επαρκώς.	Αφήστε τη συσκευή να ζεσταθεί περίπου 35 δευτερόλεπτα (θα ανάψει η λυχνία ετοιμότητας ατμού). Όταν η συσκευή είναι έτοιμη για χρήση, η λυχνία παραμένει σταθερά αναμμένη.
	Δεν πιέσατε πλήρως τη σκανδάλη ατμού.	Πιέστε μέχρι το τέρμα το κουμπί βολής ατμού για μερικά δευτερόλεπτα.
	Η στάθμη νερού στη δεξαμενή νερού είναι πολύ χαμηλή ή το νερό έχει εξαντληθεί πλήρως.	Αποσυνδέστε τη συσκευή από την πρίζα και ξαναγεμίστε το δοχείο νερού.
	Η πλάκα ατμού είναι τοποθετημένη σε οριζόντια θέση (μόνο στο μοντέλο STH5010).	Χρησιμοποιήστε τη συσκευή σε κατακόρυφη θέση, περιμένετε λίγα λεπτά για να ελευθερωθεί ο ατμός.
Από την κεφαλή του ατμοσιδρωτή βγαίνουν σταγόνες νερού.	Η συσκευή δεν έχει θερμανθεί πλήρως.	Αφήστε τη συσκευή να θερμανθεί πλήρως.
Η συσκευή παράγει έναν ήχο άντλησης/η λαβή δονείται.	Αντλείται νερό στην κεφαλή του ατμοσιδρωτή, το οποίο θα μετατραπεί σε ατμό.	Αυτό είναι φυσιολογικό.
	Η στάθμη νερού στη δεξαμενή νερού είναι πολύ χαμηλή ή το νερό έχει εξαντληθεί πλήρως.	Αποσυνδέστε τη συσκευή από την πρίζα και ξαναγεμίστε το δοχείο νερού.
Η κεφαλή του ατμοσιδρωτή ή/και η λαβή είναι υγρές.	Το καπάκι του δοχείου νερού δεν έχει εισαχθεί πλήρως.	Αποσυνδέστε το δοχείο και βεβαιωθείτε ότι το καπάκι του δοχείου νερού έχει εισαχθεί πλήρως.
	Συσσώρευση υπολείμματος νερού λόγω υπερχείλισης κατά την πλήρωση του δοχείου νερού.	Σκουπίστε τα υπολείμματα νερού που έχουν απομείνει στο δοχείο.

Въведение

Поздравления за покупката и добре дошли във Philips! За да се възползвате изцяло от предлаганата от Philips поддръжка, регистрирайте продукта си на www.philips.com/welcome. Прочетете това ръководство за потребителя, листовката с важна информация и ръководство за бърз старт внимателно, преди да използвате уреда. Запазете ги за бъдеща справка.

Общ преглед на продукта

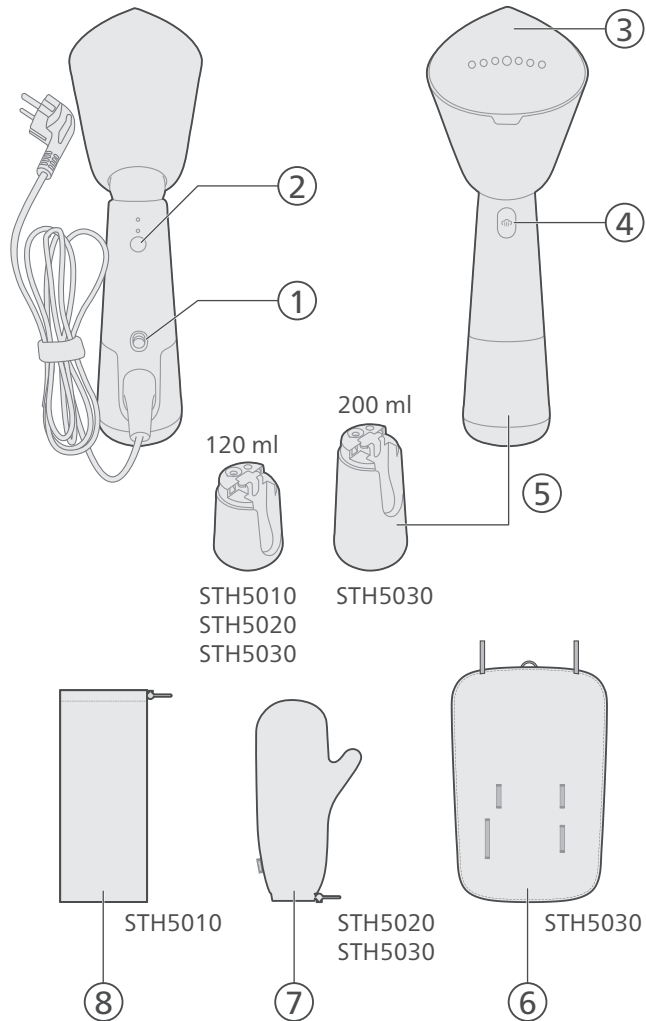

- 1 Бутон за захранване
- 2 Бутон за регулиране на парата
- 3 Плоча за пара
- 4 Бутон за активиране на пара
- 5 Подвижен воден резервоар
- 6 StyleMat
- 7 Ръкавица
- 8 Торбичка

Подготовка за употреба

Тип вода за използване

Уредът е подходящ за използване с чешмяна вода. Ако обаче живеете в зона с твърда вода, препоръчваме да смесите равно количество чешмяна вода с дестилирана или деминерализирана вода. Това ще предотврати бързото натрупване на накип и ще удължи живота на уреда.

Не добавяйте парфюм, вода от сушилна машина, оцет, нишесте, препарати за отстраняване на котлен камък, помощни препарати за гладене, химически декалцирана вода или други химикали, тъй като те могат да причинят изхвърляне на вода, кафяво оцветяване или повреда на вашия уред.

Предупреждения

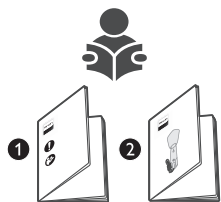

- 1 Моля, разгледайте ръководството за бърз старт и брошурата с важна информация за това как да използвате уреда.

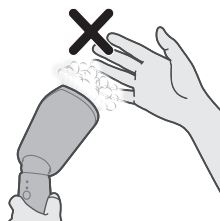

- 2 Внимавайте с горещата пара, която излиза от устройството. Парата може да предизвика изгаряния.

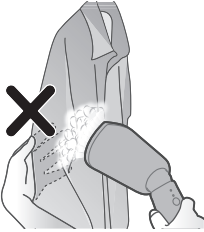

3 Не използвайте голата си ръка за опора, докато прилагате парата.

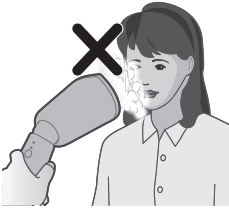

4 Не поставяйте уреда към лицето ви и или това на друг човек.

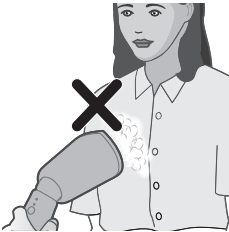

5 Не насочвайте уреда към себе си/друг човек.

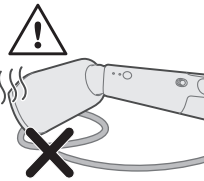

6 Не поставяйте главата на уреда за гладене с пара върху захранващия кабел след употреба.



7 Разтегнете страните на дрехата.

Пълнене на водния резервоар

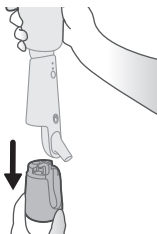

1 Издърпайте водния резервоар надолу, за да го отделите от уреда.

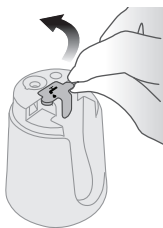

2 Открийте капачето на водния резервоар върху резервоара. Внимателно повдигнете капачето на водния резервоар, за да го отворите.

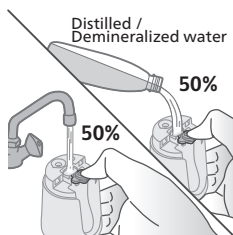

3 Напълнете 50% чешмяна вода и 50% дестилирана/деминерализирана вода във водния резервоар.

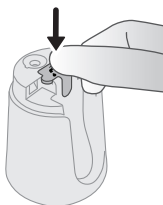

4 Затворете плътно капачето на водния резервоар.

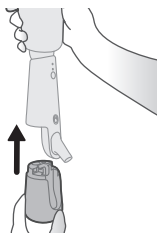

5 Прикрепете водния резервоар обратно към уреда, придържайки уреда с една ръка.

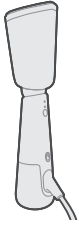

- 6 Уверете се, че водният резервоар е закрепен здраво към уреда.

Използване на уреда

- 1 Свържете щепсела на захранващия кабел към заземен контакт.

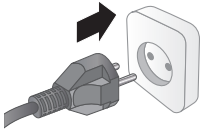

- 2 Настройте главата на уреда за гладене с пара под ъгъл, за да гладите с пара.



Забележка: При стандартното положение главата на уреда за гладене с пара е вертикално изправена. Не регулирайте главата на уреда за гладене с пара, докато е гореща.

- 3 Сега главата на уреда за гладене с пара е наклонена и е готова за гладене с пара.

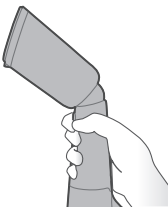

- 4 Включете бутона за захранване, като го плъзнете нагоре.

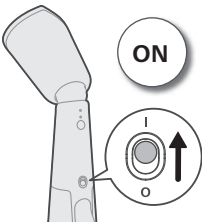

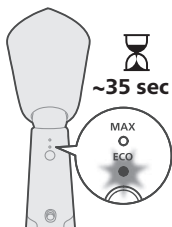

- 5 Индикаторът за готовност на парата ще премигне, което означава, че уредът се нагрива. Уредът става готов за ползване след около 35 секунди.

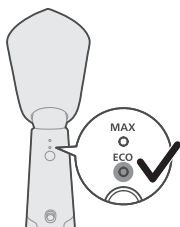

- 6 Когато индикаторът за готовност на парата светне продължително, уредът е готов за употреба.

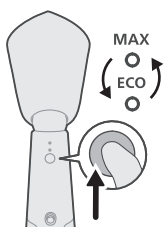

- 7 Превключете бутона за регулиране на парата, за да изберете настройката на парата – ECO или MAX.
 ECO настройка: Минимална постоянна пара се доставя непрекъснато за дрехи с по-малко гънки. Тази настройка също така пести електроенергия.
 MAX настройка: Максимална постоянна пара се доставя непрекъснато за най-упоритите гънки.



- 8 Натиснете и задръжте бутона за активиране на пара, за да започне да се отделя пара.

Забележка: Поставете главата на уреда за гладене с пара на безопасно разстояние от дрехата, натиснете и задръжте бутона за активиране на пара за няколко секунди, тъй като първоначално парата може да съдържа водни капки.

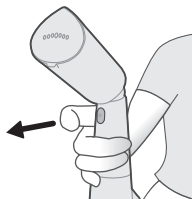

- 9 Пуснете бутона за активиране на пара, за да спрете подаването на пара.

- 10** Поставете уреда настрани върху повърхността, за да избегнете пряк контакт на плочата за пара с повърхността.

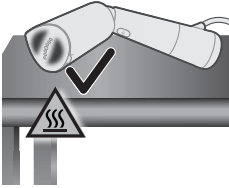

- 11** Поставете термоустойчив слой (напр. силиконова подложка) върху повърхността, ако трябва да поставите уреда/главата на уреда за гладене с пара върху повърхността.

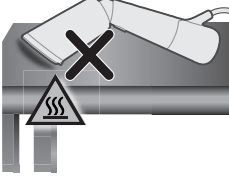

Вертикална пара

- 1 Уверете се, че главата на уреда за гладене с пара е наклонена, преди да включите вертикална пара.
- 2 Закачете дрехата на закачалка. Разтегнете страните/долната част на дрехата, за да постигнете по-добър резултат.

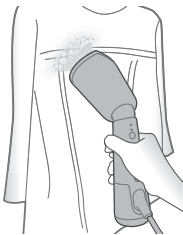
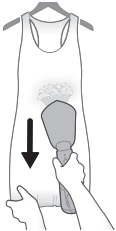

- 3 Дръжте главата на уреда за гладене с пара на малко разстояние от ризи, рокли с набори, волани, плисета и пайети. Използвайте само парата, за да отпуснете тъканта. Можете също да обработвате с пара от вътрешната страна.

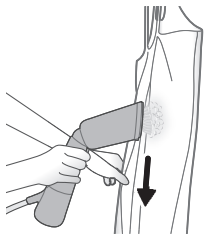

- 4** Когато използвате пара, притискайте главата на уреда за гладене с пара към дрехата и опънете страните на дрехата с ръка.

Забележка: Уредът може да се използва за създаване на естествен вид и за бързи корекции. За силно намачкани дрехи или за придаване на по-официален вид на облеклото ви се препоръчва да използвате ютия в комбинация с този уред.

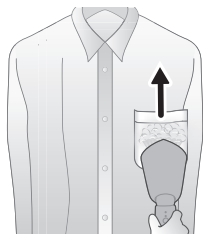

- 5** За джобове на ризи местете главата на уреда за гладене с пара нагоре по тъканта, докато натискате.

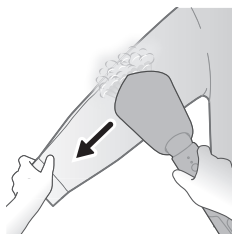

- 6** За да обработите с пара ръкави, започнете от областта на рамото и движете главата на устройството надолу. Използвайте парата, докато опъвате ръкава диагонално надолу с другата си ръка.

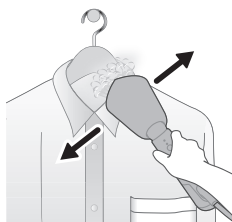

- 7** За дрехи с копчета, като ризи, якета и панталони, закопчавайте първото копче, за да помогнете на тъканта да се изпъне.

Хоризонтална пара

- 1** Уверете се, че главата на уреда за гладене с пара е наклонена за хоризонтална пара.

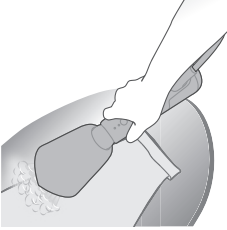

- 2 Дрехата може да се постави върху хоризонтална повърхност (напр. дъска за гладене, канапе, матрак), за да се оправят плисетата върху ръкавите и панталоните и по-добре да се отстранят гънките от трудни области, като напр. яките и маншетите на ризите.

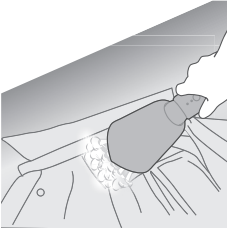

- 3 За да обработите с пара вътрешната част на яката, разкопчайте дрехата и поставете яката опъната върху повърхността. Изгладете с пара хоризонтално гърба на яката.

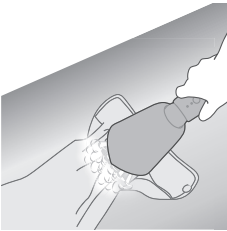

- 4 За да изгладите с пара маншета, разкопчайте копчето на дрехата и я поставете хоризонтално. Изгладете с пара маншета по дължината му, за да го изпънете.

Използване на ръкавицата

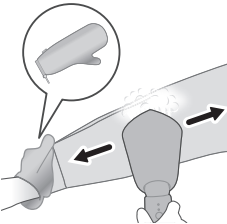

- 1 Поставете ръкавицата на ръката, с която държите дрехата. Ръкавицата ще предпази ръката ви от парата, излизаща от главата на уреда за гладене с пара.

Гладене с пара със StyleMat във вертикална позиция



- 1 Поставете StyleMat вертикално, като задната част на StyleMat е обърната към вас.

Забележка: Еластичната лента не трябва да е обърната към вас.

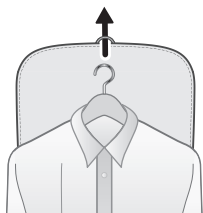

- 2 Закачете дрехата през халката на StyleMat.



- 3 Закачете дрехата заедно със StyleMat на закачалка/кука/на гърба на вратата.



- 4 Уверете се, че главата на уреда за гладене с пара е наклонена. Притиснете главата на уреда за гладене с пара към дрехата и я изгладете.

Гладене с пара със StyleMat в хоризонтална позиция

- 1 Поставете StyleMat върху равна хоризонтална повърхност.
- 2 Поставете дрехата върху StyleMat.



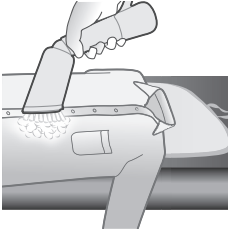

- 3 Уверете се, че главата на уреда за гладене с пара е наклонена. Притиснете главата на уреда за гладене с пара към дрехата и я изгладете.

Почистване и поддръжка

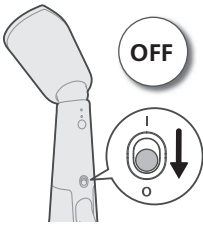

- 1 Изключете бутона за захранване, като го плъзнете надолу

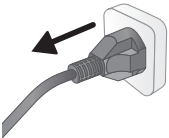

- 2 Изключете уреда от заземяния електрически контакт.

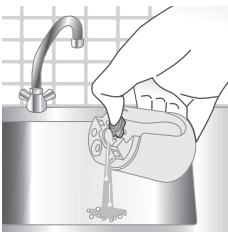

- 3 Разкачете водния резервоар и изпразнете останалата вода от него.

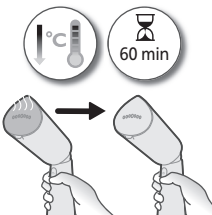

- 4 Оставете уреда да се охлади за около 60 минути.

- 5 Избършете всички частици или други отлагания върху плочата за пара с влажна кърпа.



- 6 За да предпазите плочата за пара от издраскване, избягвайте груб допир до метални предмети. Никога не използвайте тел, оцет или други химикали за почистване на плочата за пара.



Съхраняване в торбичката

- 1 Уверете се, че уредът се е охладил.

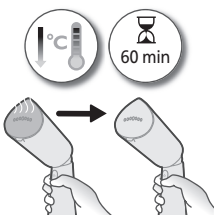

- 2 Уверете се, че главата на уреда за гладене с пара е изправена вертикално, както е и стандартното ѝ положение.



- 3 Навийте захранващия кабел и поставете уреда в торбичката, като се уверите, че първо сте поставили главата на уреда за гладене с пара вътре.

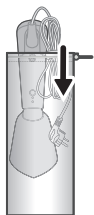

Съхранение със StyleMat

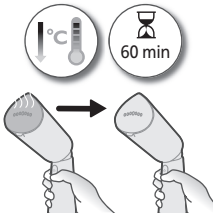

1 Уверете се, че уредът се е охладил.



2 Уверете се, че главата на уреда за гладене с пара е изправена вертикално, както е и стандартното ѝ положение.

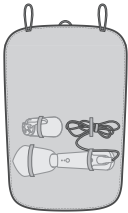

3 Съхранявайте уреда и водния резервоар в еластичните ленти на StyleMat.



4 Навийте StyleMat така, че да покрие уреда.



5 Продължете да навивате StyleMat така, че да покриете водния резервоар и кабела.

- 6 Затегнете StyleMat, като пристегнете еластичните ленти от двете страни на StyleMat.



Съхранение с ръкавицата

- 1 Уверете се, че уредът се е охладил.

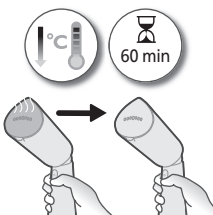

- 2 Уверете се, че главата на уреда за гладене с пара е изправена вертикално, каквото е и стандартното ѝ положение.



- 3 Навийте захранващия кабел. Съхранявайте уреда в торбичката, като първо приберете главата на уреда за гладене с пара

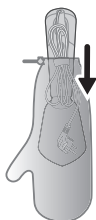

Отстраняване на неизправности

В тази глава са обобщени най-често срещаните проблеми, на които можете да се натъкнете при ползване на уреда. Ако не можете да разрешите проблема с помощта на информацията по-долу, посетете www.philips.com/support за списък с често задавани въпроси или се свържете с центъра за обслужване на потребители във вашата държава.

Проблем

Възможна причина

Решение

Уредът не загарява.	Уредът не е поставен правилно в контакта или не е включен.	Проверете дали щепселът е включен правилно в контакта и дали контактът работи правилно. Проверете дали уредът е включен.
Уредът не генерира пара.	Уредът не е поставен правилно в контакта или не е включен.	Проверете дали щепселът е включен правилно в контакта и дали контактът работи правилно. Проверете дали уредът е включен.
	Уредът не се е нагрят достатъчно.	Оставете уреда да загрее за 35 секунди (индикаторът за готовност на парата ще светне). Когато уредът е готов за използване, светлината става постоянна.
	Не сте натиснали спусъка за пара изцяло.	Натиснете спусъка за пара докрай за няколко секунди.
	Нивото на водата в резервоара е твърде ниско или цялата вода е използвана.	Изключете уреда от контакта и напълнете водния резервоар.
	Плочата за пара се поставя в хоризонтална позиция (само за STN5010).	Използвайте уреда вертикално, изчакайте няколко секунди за освобождаване на парата.
От главата на уреда се стичат водни капки.	Уредът не е загарял напълно.	Позволете на уреда да загрее напълно.
Уредът издава бълбукащ звук/дръжката вибрира.	Водата се изпомпва към главата на уреда за гладене с пара, за да се преобразува в пара.	Това е нормално.
	Нивото на водата в резервоара е твърде ниско или цялата вода е използвана.	Изключете уреда от контакта и напълнете водния резервоар.
Главата на уреда и/или дръжката са мокри.	Капачето на водния резервоар не е напълно поставен.	Извадете резервоара и се уверете, че капачето на водния резервоар е поставено докрай.
	Натрупване на остатъчна вода поради преливане при пълнене на водния резервоар.	Избършете останалата вода от резервоара.

Киришүү

Сатып алганыңыз үчүн куттуктайбыз жана Philips'ке кош келиңиз! Philips сунуштаган колдоону толук пайдалануу үчүн өнүмүңүздү www.philips.com/welcome баракчасынан каттоодон өткөрүңүз. Шайманды колдонуудан мурун, колдонуучунун нускамасын, маанилүү маалымат китепчесин жана тез баштоо көрсөтмөсүн кунт коюп окуп чыгыңыз. Аларды келечекте колдонуу үчүн сактап коюңуз.

Өнүмдүн кыскача сүрөттөлүшү

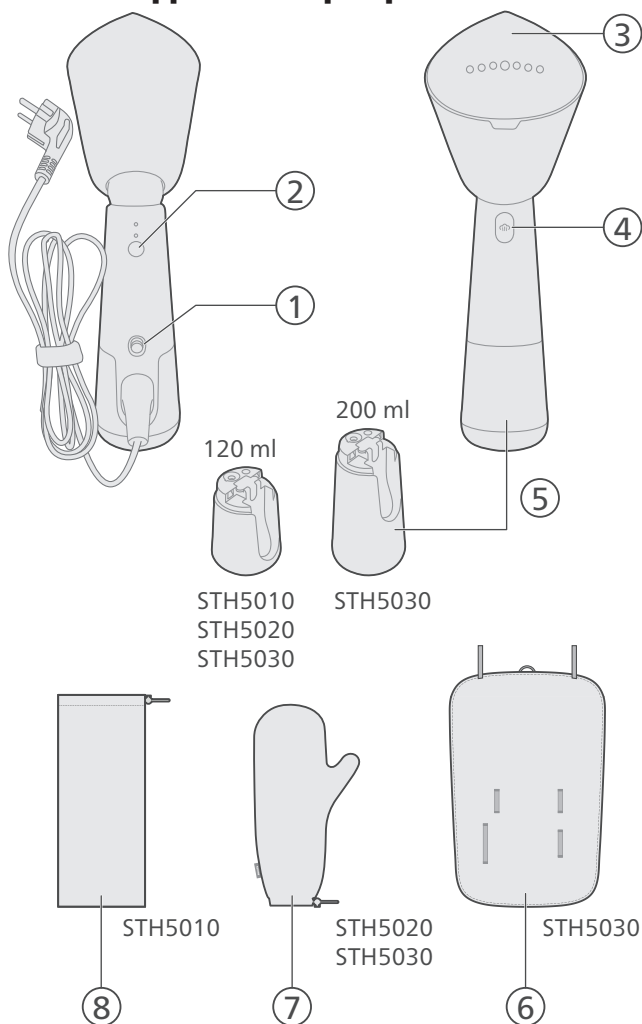

- 1 Күйгүзүү баскычы
- 2 Бууну тандоо баскычы
- 3 Буу плитасы
- 4 Бууну иштетүү баскычы
- 5 Алынуучу суу челеги
- 6 StyleMat ысыкка чыдамдуу мат
- 7 Кол кап баштык
- 8 Баштык

Колдонууга даярдоо

Колдонула турган суунун түрү

Шайманды крандагы суу менен колдонууга болот. Ошентсе да, эгер катуу суу аккан аймакта жашасаңыз, кран суусу менен тузсуздандырылган же деминералдаштырылган сууну бирдей өлчөмдө аралаштырууну сунуштайбыз. Бул таштын уюп калышынан сактап, шаймандын иштөө мөөнөтүн узартат.

Атыр, кургаткычтан сыгылган суу, уксус, крахмал, кебээр кетирүүчү каражат, үтүктөө каражаттары, химиялык жол менен тазаланган суу же башка химикаттарды колдонбоңуз. Анткени алар суунун тамчылашына, күрөң тактын калышына же шаймандын бузулушуна алып келиши мүмкүн.

Эскертүүлөр

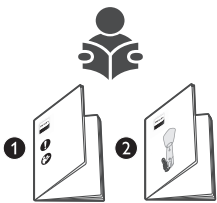

- 1 Өнүмдүн кантип колдонуу керектиги боюнча Ыкчам баштоо колдонмосун жана Маанилүү маалымат баракчасын караңыз.

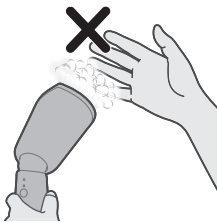

- 2 Буулагычтан чыккан ысык буудан сак болуңуз. Буу күйүп калууга алып келиши мүмкүн.

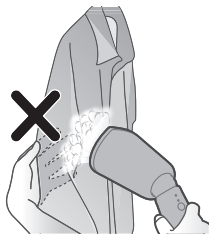

3 Буулап жатканда эч качан ачык колуңузду таяныч жер катары колдонбоңуз.

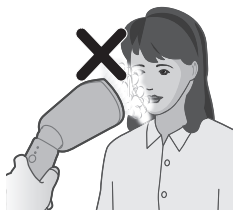

4 Буулагычты өзүңүздүн/башка адамдын жүзүнө каратпаңыз.

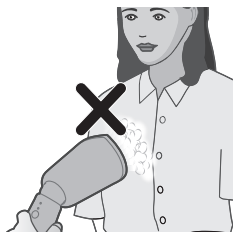

5 Буулагычты өзүңүзгө/башка адамга каратпаңыз.

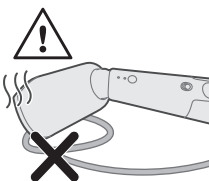

6 Буулагычтын башын колдонгондон кийин электр шнуруна койбоңуз.



7 Кийимдин капталдарын тартыңыз.

Суу челегин толтуруу

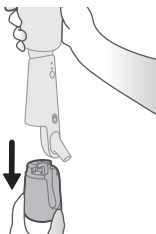

1 Суу челегин шаймандан чыгаруу үчүн ылдый тартыңыз.



2 Суу челегинин капкагы суу челегинин үстүндө жайгашкан. Аны ачуу үчүн суу челегинин капкагын акырын көтөрүңүз.

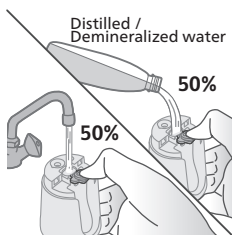

3 Суу челегине 50% крандагы сууну жана 50% дистирленген/деминералдуу сууну толтуруңуз.



4 Суу челегинин капкагын бекем жабыңыз.

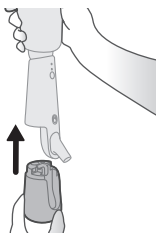

5 Шайманды бир кол менен кармап, суу сактагычты кайра шайманга бекитиңиз.

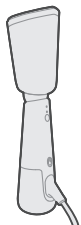

6 Суу челегин шайманга бекем орнотулганын текшериңиз.

Шайманды колдонуу

1 Электр ачакейин жерге туташтырылган розеткага сайыңыз.

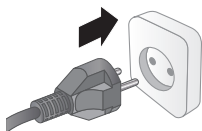

2 Буулоо үчүн буулагычтын башын ийилген жакка тууралаңыз.

Эскертүү: Демейки абалда, үтүктүн башы тик абалында болот.
Буулагычтын башын ысып турганда тууралабаңыз.

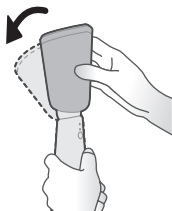

3 Азыр буулагычтын башы ийилип, булоого даяр.

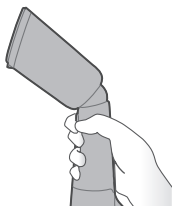

4 Күйгүзүү баскычын өйдө жылдырып күйгүзүңүз.

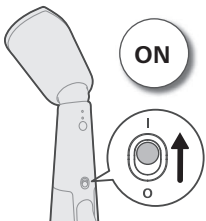

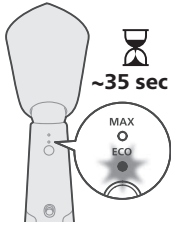

- 5 “Буу даяр” жарыгы күйүп, шайман ысып жатканын көрсөтөт. Шайман болжол менен 35 секундда колдонууга даяр болот.

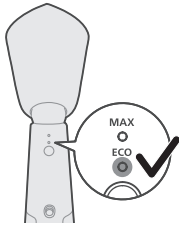

- 6 “Буу даяр” жарыгы туруктуу күйгөндө, ал шайман колдонууга даяр экенин билдирет.

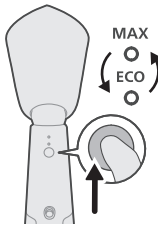

- 7 ЭКО же МАХ буу жөндөөсүн тандоо үчүн буу тандоо баскычын жөндөөңүз.
 ЭКО режими: Бырыштары аз кийимдер үчүн минималдуу, туруктуу буу үзгүлтүксүз берилет. Бул жөндөө энергияны дагы үнөмдөйт.
 МАХ режими: Өтө катуу бырыштарды кетирүүдө максималдуу, токтоосуз буу үзгүлтүксүз түрдө чыгат.



- 8 Буулоону баштоо үчүн бууну иштетүү баскычын басып, кармап туруңуз.
 Эскертүү: Буулагычтын башын кийимден алыстатып, бууну иштетүүчү баскычты бир нече секунд басып туруңуз, анткени баштапкы бууда суу тамчылары болушу мүмкүн.

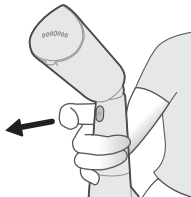

- 9 Бууну токтотуу үчүн бууну чыгаруучу баскычты коё бериңиз.

10 Түз тийгизбеш үчүн шайманды капталына коюңуз.

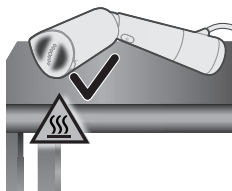

11 Эгер шайманды/ буулагычтын башын коюу керек болсо, анын ысыкка чыдамдуу катмардын (мисалы, силикон төшөк) бетине койуңуз.

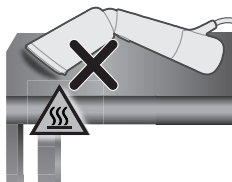

Тик абалда булоо

- 1 Буулагычтын башын тик абалда булоо үчүн, күйгүзүүнүн алдында эңкейген абалда болушун камсыз кылыңыз.
- 2 Кийимди илгичке илиңиз. Бырышын жакшылап чыгаруу үчүн кийимдин капталдарын/этегин тартыңыз.

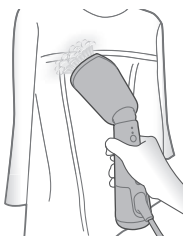
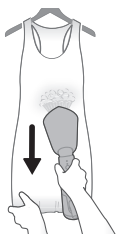

- 3 Бүйүрмөлөрү, быдырлары, жалтырактары бар көйнөктөрдөн буулагычтын башын кичине алысыраак кармаңыз. Кездемени жумшартуу үчүн бууну гана колдонуңуз. Ичинен буу менен үтүктөсөңүз да болот.

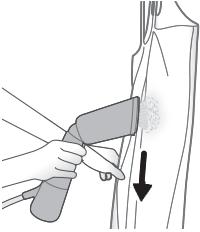

- 4** Буулап жатканыңызда, буулагычтын башын кийимге басып, колуңуз менен кийимдин капталдарын тартыңыз.

Эскертүү: Шайманды табигый көрүнүштү түзүү жана тез оңдоо үчүн колдонсо болот. Катуу бырыштары бар кийимдер үчүн же кийимиңизди керектүү деңгээлге көтөрүү үчүн, бул шайман менен бирге үтүк колдонуу сунушталат.



- 5** Көйнөктүн чөнтөктөрүн үтүктөөдө, кездемени басуу менен, буулагычтын башын өйдө көздөй жылдырыңыз.

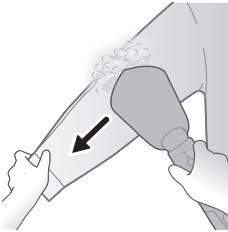

- 6** Кийимдин жеңдерин буулоо үчүн, ийин жактан баштап, буулагычтын башын ылдый жылдырыңыз. Экинчи колуңуз менен жеңди кыйгач тартып, буулаңыз.

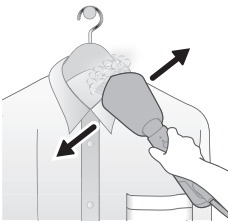

- 7** Көйнөк, куртка жана шым сыяктуу топчулары бар кийимдерди түздөө үчүн, адегенде биринчи топчусун топчулаңыз.

Горизонталдык абалга буулоо

- 1** Буулагычтын башы горизонталдуу абалда буулоо үчүн эңкейилген бурчту камсыз текшеріңиз.

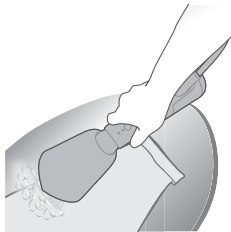

2 Кийимди горизонталдуу абалда (мис. үтүктөө тактасы, диван, матрас) жеңдерде жана шымдарда так бүгүштөрдү жасап жана көйнөктүн жакасы же жеңдери сыяктуу оор жерлердеги бырыштарды жакшыраак жазса болот.

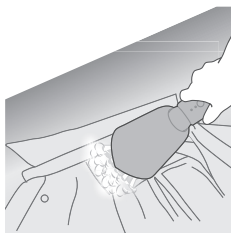

3 Жаканын ичин буулоо үчүн кийимдин топчуларын чечип, жаканы тайтайдын бетине тегиз жаткызыңыз. Жаканын артын туурасынан буулоо.

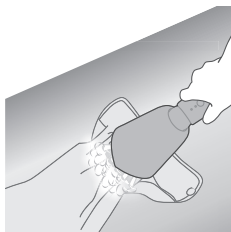

4 Манжетаны буулоо үчүн, кийимдин топчуларын чечип, аны тегиз жаткырыңыз. Аны түздөө үчүн, манжетти бойлото буу менен буулаңыз.

Кол кап баштыкты колдонуу

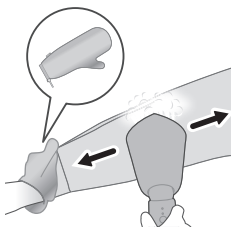

1 Кийимди кармап жатканда колуңузга кол капты кийиңиз. Кол кап баштык буулагычтын башынан чыккан буудан колуңузду коргойт.

StyleMat менен тик абалда буулоо



- 1 StyleMatты тик абалга коюп, StyleMatтын арткы тарабын сизге каратып жайгаштырыңыз.

Эскертүү: Эластикалык тилке сизге карабашы керек.



- 2 Кийимди StyleMat илгичине илип коюңуз.



- 3 StyleMat жана кийим менен бирге аны илинген текчеге/ илгичке/ эшигиңиздин артына илип коюңуз.



- 4 Буулагынтын башы эңкейилген абалда болушун камсыз кылыңыз. Буулагынтын башын кийимге басып, кийимди буулаңыз.

StyleMat менен горизонталдуу абалда буулоо

- 1 StyleMatты жалпак горизонталдуу бетке төшөңүз.
- 2 Кийимди StyleMatтын үстүнө коюңуз.



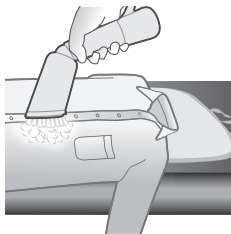

- 3 Буулагынтын башы эңкейилген абалда болушун камсыз кылыңыз. Буулагычтын башын кийимге басып, кийимди буулаңыз.

Тазалоо жана тейлөө

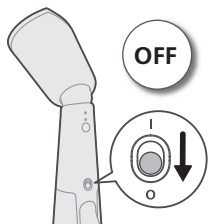

- 1 Күйгүзүү баскычын ылдый жылдырып өчүрүңүз

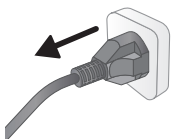

- 2 Шайманды жерге туташтырылган розеткадан сууруп алыңыз.



- 3 Суу челегин чыгарып, андан калган сууну бошотуңуз.

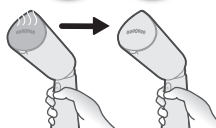
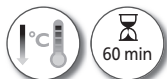

- 4 Шайман болжол менен 60 мүнөттө муздайт.

- 5 Буу плитасындагы ар кандай кабырчыктарды же башка калдыктарды ным чүпүрөк менен аарчыңыз.



- 6 Буу плитасы дайыма жылмакай болуусу үчүн, ал металлдан жасалган нерселерге катуу урулуусуна жол бербейиз. Буу плитасын тазалоо үчүн эч качан жуугучту, уккусту же башка химикаттарды колдонбонуз.



Баштык менен сактоо

- 1 Өнүмдүн муздаганын текшерипиз.

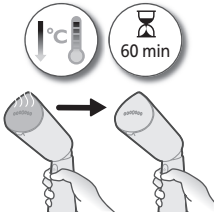

- 2 Буулагычтын башы демейки абалда көтөрүлүү абалында экендигин камсыз кылыңыз.



- 3 Электр шнурун ороп, шайманды баштыкка салып, биринчи кезекте буулагычтын башын ичине жайгаштырууну камсыз кылыңыз.

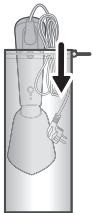

StyleMat менен сактоо

1 Өнүмдүн муздаганын текшериңиз.

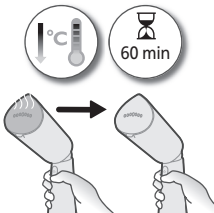

2 Буулагычтын башы демейки абалда көтөрүлүү абалында экендигин камсыз кылыңыз.



3 Шайманды да, суу челегин да StyleMatтын эластикалык тилкелеринде сактаңыз.

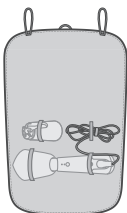

4 Шайманды жабуу үчүн StyleMatти ороңуз.



5 Суу челегин жана кабелин жабуу үчүн StyleMat аркылуу ороону улантыңыз.



- 6 StyleМаттын эки тарабындагы ийкемдүү тилкелерди илип, StyleМатты бекемдеңиз.



Кол кап баштык менен сактоо

- 1 Өнүмдүн муздаганын текшериңиз.

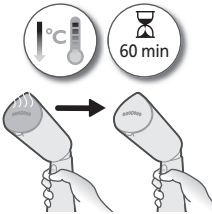

- 2 Буулагычтын башы демейки абалда көтөрүлүү абалында экендигин камсыз кылыңыз.



- 3 Электр зымын ороп алыңыз. Шайманды баштыкка салып, алгач буу башы менен сактаңыз

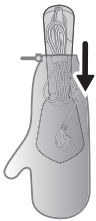

Көйгөйлөрдү жоюу

Бул бөлүм сиз шайманды иштетүүдө кез келген жалпы көйгөйлөрдү камтыйт. Эгер маселени төмөндөгү маалымат менен чече албасаңыз, www.philips.com/support баракчасынан көп берилүүчү суроолорду караңыз же өз өлкөңүздөгү Кардарларды тейлөө борборуна кайрылыңыз.

Көйгөй

Болжолдуу себеп

Көйгөйдү чечүү

Шайман ысыбай жатат.	Шайман розеткага туура сайылган эмес же күйгүзүлгөн эмес.	Электр шнуру туура киргизилгенин жана дубал розеткасы иштеп жатканын текшериңиз. Шайман күйгүзүлгөнүн текшериңиз.
Шайман буу чыгарбай жатат.	Шайман розеткага туура сайылган эмес же күйгүзүлгөн эмес.	Электр шнуру туура киргизилгенин жана дубал розеткасы иштеп жатканын текшериңиз. Шайман күйгүзүлгөнүн текшериңиз.
	Шайман жетишерлик деңгээлде ысыган жок.	Шайманды болжол менен 35 секунд ысытыңыз ("буу даяр" жарыгы күйөт). Шайман колдонууга даяр болгондо, жарык бир калыпта болупкалат.
	Сиз буу машасын толук баскан жоксуз.	Бууну чыгаруучу баскычты бир нече секундга толук басыңыз.
	Суу челегиндеги суунун өлчөмү өтө аз же суу калган эмес.	Шайманды сууруп, суу челегин толтуруңуз.
	Буу плитасы горизонталдуу абалда жайгаштырылган (STH5010 гана).	Шайманды тигинен колдонуңуз, буу чыккыча бир нече секунд күтүп туруңуз.
Шаймандын буулагычынын башынан суу тамчылары тамып жатат.	Шайман толук ысытылган эмес.	Шайманды толук ысытыңыз.
Шайман дирилдеген үн чыгарып жатат/туткасы дирилдеп жатат.	Бууга айлантуу үчүн, суу буулагычтын башына сордурулуп жатат.	Бул кадимки көрүнүш
	Суу челегиндеги суунун өлчөмү өтө аз же суу калган эмес.	Шайманды сууруп, суу челегин толтуруңуз.
Буулагычтын башы жана/же туткасы суу.	Суу челегинин капкагы толугу менен салынган эмес.	Челекти алып чыгып, суу челегинин капкагы бекем тагылганын текшериңиз.
	Суу челегинин толтуруу учурунда агып кетүүдөн улам калган суунун топтолушу.	Челекте калган суунун калдыгын сүртүп салыңыз.

Вовед

Ви честитаме за купувањето и добре дојдовте во Philips! За да ја искористите целосната поддршка што ја нуди Philips, регистрирајте го вашиот производ на www.philips.com/welcome. Внимателно прочитајте го ова упатство за користење, брошурата со важни информации и водичот за брз почеток пред да го користите апаратот. Зачувајте ги за идни потреби.

Преглед на производот

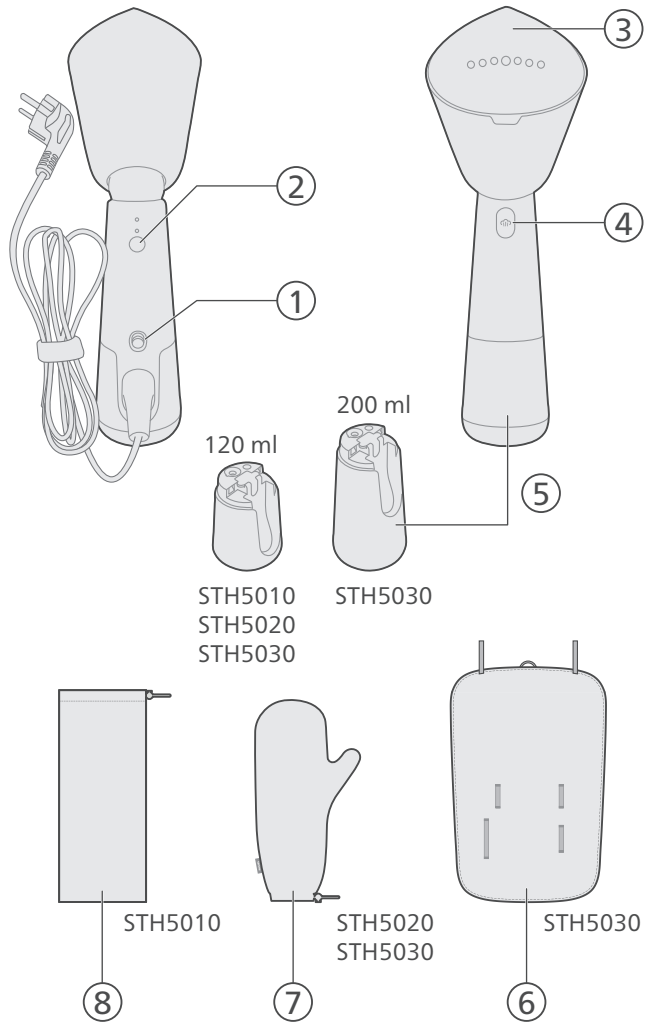

- 1 Копче за напојување
- 2 Копче за избор на пареа
- 3 Парна плоча
- 4 Копче за пареа
- 5 Отстранлив резервоар за вода
- 6 StyleMat
- 7 Ракавица
- 8 Торбичка

Подготовка за употреба

Тип вода што треба да ја користите

Апаратот може да се користи со вода од чешма. Меѓутоа, ако живеете во подрачје со тврда вода, ви препорачуваме да измешате еднаква количина вода од чешма со дестилирана или деминерализирана вода. Ова ќе спречи брзо таложење на бигор и ќе го продолжи работниот век на апаратот.

Не додавајте парфимирана вода, вода од машина за сушење алишта, оцет, штирак, средства за отстранување бигор, адитиви за пеглање, вода што е хемиски исчистена од бигор или други хемикалии, затоа што можат да предизвикаат нагло исфрлување на вода, појава на кафени дамки или оштетување на апаратот.

Предупредувања

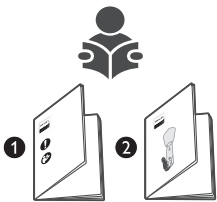

- 1 Погледнете го водичот за брз почеток и летокот со важни информации за да најдете информации за користење на апаратот.

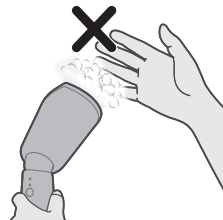

- 2 Внимавајте на врелата пареа што излегува од апаратот за пареа. Пареата може да предизвика изгореници.



3 Немојте да користите гола дланка како површина за поддршка при примена на пареа.

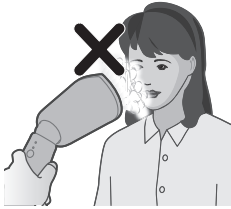

4 Немојте да го насочувате апаратот кон вашето лице/лицето на друг човек.

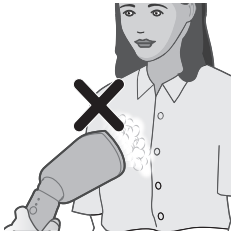

5 Немојте да го насочувате апаратот кон себе/друго лице.

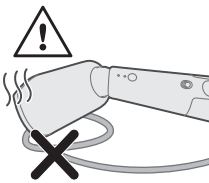

6 Немојте да ја ставате главата на апаратот за пареа врз кабелот за напојување по употребата.



7 Растегнете ги страничните делови на облеката.

Полнење на резервоарот за вода

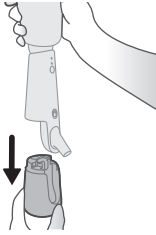

1 Повлечете го резервоарот за вода надолу за да го откачите од апаратот.



2 Најдете го капакот на резервоарот за вода на горниот дел од резервоарот за вода. Внимателно подигнете го капакот на резервоарот за вода за да го отворите.

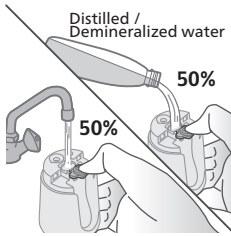

3 Наполнете 50 % вода од чешма и 50 % дестилирана/деминерализирана вода во резервоарот за вода.

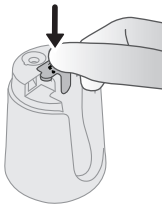

4 Цврсто затворете го капакот на резервоарот за вода.

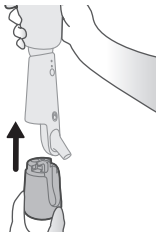

5 Држејќи го апаратот со едната рака, прикачете го резервоарот за вода на апаратот.

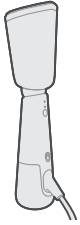

- 6 Проверете дали резервоарот за вода е добро прицврстен на апаратот.

Користење на апаратот

- 1 Вметнете го струјниот приклучок во заземјен сиден штекер.

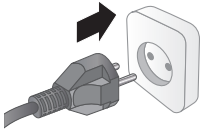

- 2 Закосете ја главата на апаратот за пареа за да примените пареа.

Забелешка: во стандардната положба, главата на апаратот за пареа е во исправена положба. Немојте да ја приспособувате главата на апаратот за пареа кога истата е жешка.



- 3 Главата на апаратот за пареа сега е закосена и е подготвена за примена на пареа.

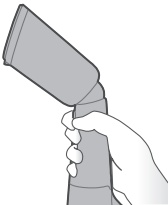

- 4 Вклучете го копчето за напојување така што ќе го турнете нагоре.

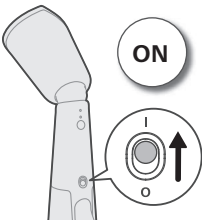

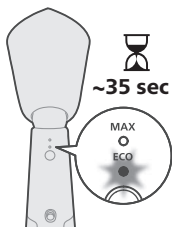

- 5 Индикаторот за подготвеност на пареата ќе почне да трепка што значи дека апаратот се загрева. Апаратот ќе биде подготвен за употреба за приближно 35 секунди.

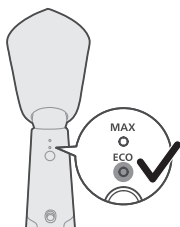

- 6 Кога индикаторот за подготвеност на пареата ќе почне постојано да свети, тоа значи дека апаратот е подготвен за употреба.

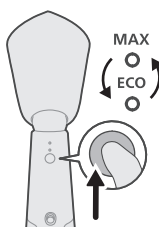

- 7 Притиснете го копчето за избор на пареа за да ја изберете поставката за пареа ЕСО или МАХ.

Поставка ЕСО: континуирано се испушта минимална константна количина на пареа за облека со помалку набори. Оваа поставка заштедува и енергија.

Поставка МАХ: континуирано се испушта максимална константна количина на пареа за отстранување на тврдокорните набори.



- 8 Притиснете и задржете го копчето за пареа за да испуштите пареа.

Забелешка: насочете ја главата на апаратот за пареа подалеку од облеката, па притиснете и задржете го копчето за пареа неколку секунди бидејќи почетната пареа може да содржи капки вода.

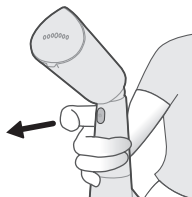

- 9 Отпустете го копчето за пареа за да го прекинете испуштањето на пареа.

- 10** Поставете го апаратот странично на површината за да избегнете директен контакт на парната плоча со површината.

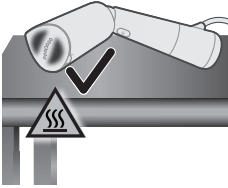

- 11** Поставете материјал отпорен на топлина (на пр. силиконска подлога) на површината ако треба да го потпрете апаратот/главата на апаратот за пареа на површината.

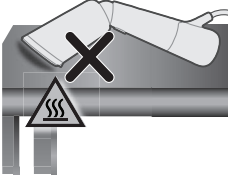

Вертикална примена на пареа

- 1 Проверете дали главата на апаратот за пареа е закосена пред да ја вклучите за вертикална примена на пареа.
- 2 Закачете ја облеката на закачалка. Растегнете ги страничните делови/долниот дел на облеката за подобар резултат.

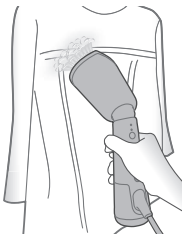
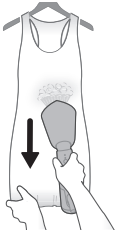

- 3 Држете ја главата на апаратот за пареа на мала оддалеченост од кошулите или фустаните со плисе, карнери, фалти или украси. Пареата користете ја само за отпуштање на ткаенината. Пареа можете да применувате и од внатрешната страна.

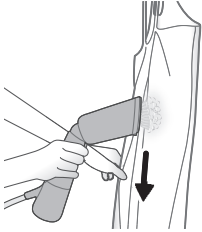

- 4 Кога применувате пареа, притиснете ја главата на апаратот за пареа на облеката, а со другата рака растегнете ги страничните делови на облеката.

Забелешка: апаратот може да се користи за создавање природен изглед и за брзо дотерување. За облека со тврдокорни набори или за да добиете поформален изглед на вашата облека, ви препорачуваме да користите пегла заедно со овој апарат.

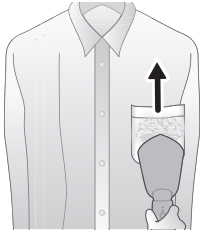

- 5 За џебовите на кошулите, движете ја главата на апаратот за пареа нагоре и држете ја притисната на ткаенината.

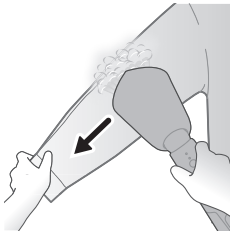

- 6 Кога применувате пареа на ракавите, почнете од пределот на рамената и движете ја главата на апаратот за пареа надолу. Применувајте пареа додека со другата рака го растегнувате ракавот дијагонално надолу.

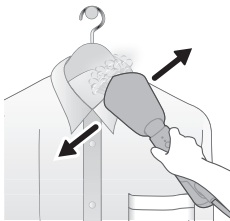

- 7 За облека со копчиња, како што се кошулите, јакните и панталоните, закопчајте го првото копче за да се израмни ткаенината.

Хоризонтална примена на пареа

- 1 Проверете дали главата на апаратот за пареа е закосена за хоризонтална примена на пареа.

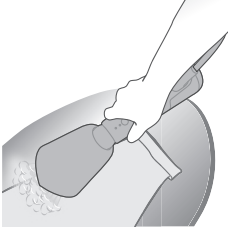

- 2 Облеката може да ја поставите на хоризонтална површина (на пр. штица за пеглање, софа, душек) за да направите дефинирано плисе на ракавите и панталоните и за подобро да ги отстраните наборите на тешко достапните површини како што се јаките или манжетните на кошулите.

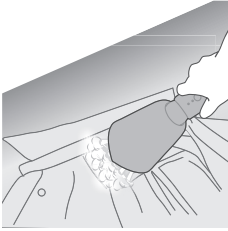

- 3 За да примените пара во внатрешниот дел на јаката, откопчајте ја облеката и поставете ја јаката рамно на површината. Применувајте пара во задниот дел на јаката хоризонтално.

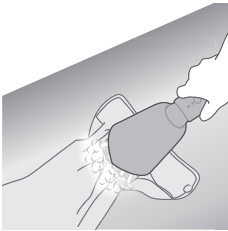

- 4 За да примените пара на манжетната, откопчајте ја облеката и поставете ја рамно. Применувајте пара по должината на манжетната за да ја исправите.

Употреба на ракавицата

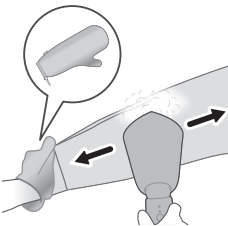

- 1 Ставете ја ракавицата на дланката со која ја држите облеката. Ракавицата ја заштитува дланката од пареата што ја испушта главата на апаратот за пара.

Примена на пареа со StyleMat во вертикална положба



- 1 Поставете го StyleMat вертикално, со задната страна на StyleMat свртена кон вас.

Забелешка: еластичната лента не треба да биде свртена кон вас.



- 2 Закачете ја облеката преку јамката на StyleMat.



- 3 Заедно со StyleMat и облеката, закачете ја на закачалка/кука/на задниот дел од вратата.



- 4 Проверете дали главата на апаратот за пареа е закосена. Притиснете ја главата на апаратот за пареа врз облеката и применувајте пареа на облеката.

Примена на пареа со StyleMat во хоризонтална положба

- 1 Поставете го StyleMat на рамна хоризонтална површина.
- 2 Поставете ја облеката врз StyleMat.



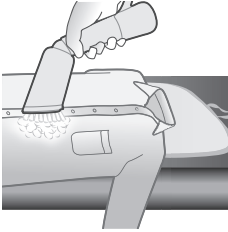

- 3 Проверете дали главата на апаратот за пареа е закосена. Притиснете ја главата на апаратот за пареа врз облеката и применувајте пареа на облеката.

Чистење и одржување

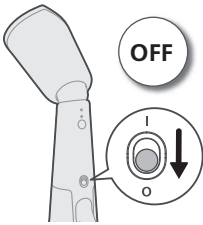

- 1 Исклучете го копчето за напојување така што ќе го повлечете надолу

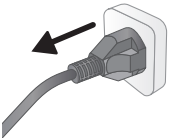

- 2 Исклучете го апаратот од заземјениот сиден штекер.

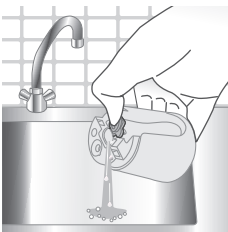

- 3 Отстранете го резервоарот за вода и истурете ја преостанатата вода од него.

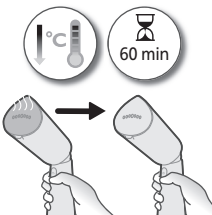

- 4 Оставете го апаратот да се олади приближно 60 минути.

- 5 Избришете ги парчињата бигор или другите нечистотии на парната плоча со влажна крпа.



- 6 Парната плоча секогаш треба да биде мазна, па затоа избегнувајте контакт со метални предмети. Никогаш немојте да ја чистите парната плоча со сунѓерчиња за триење, оцет или други хемикалии.



Складирање во торбичката

- 1 Проверете дали се оладил апаратот.

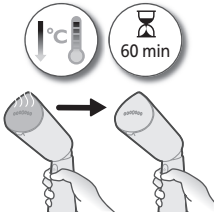

- 2 Проверете дали главата на апаратот за пареа е во стандардната исправена положба.



- 3 Намотајте го кабелот за напојување и складирајте го апаратот во торбичката така што прво ќе ја вметнете главата на апаратот за пареа.

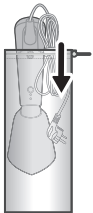

Складирање во StyleMat

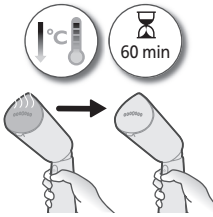

1 Проверете дали се оладил апаратот.



2 Проверете дали главата на апаратот за пареа е во стандардната исправена положба.

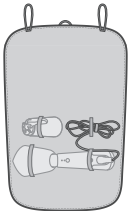

3 Складирајте ги и апаратот и резервоарот за вода во еластичните ленти на StyleMat.



4 Свиткајте го StyleMat за да го покриете апаратот.



5 Продолжете да го виткате StyleMat за да ги покриете резервоарот за вода и кабелот.

- Прицврстете го StyleMat со поставување на еластичните ленти од двете страни на StyleMat.



Складирање во ракавицата

- Проверете дали се оладил апаратот.

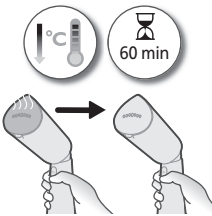

- Проверете дали главата на апаратот за пареа е во стандардната исправена положба.



- Намотајте го кабелот за напојување. Складирајте го апаратот во торбичката така што прво ќе ја вметнете главата на апаратот за пареа

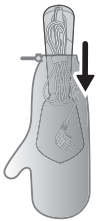

Решавање проблеми

Во ова поглавје се опишани најчестите проблеми со кои може да се соочите при користење на апаратот. Ако не можете да го решите проблемот со помош на информациите наведени подолу, посетете ја веб-страницата www.philips.com/support за да најдете листа на најчести прашања или контактирајте со центарот за корисничка поддршка во вашата земја.

Проблем

Можна причина

Решение

Апаратот не се загрева.	Апаратот не е правилно приклучен во извор на напојување или не е вклучен.	Проверете дали приклучокот е правилно вметнат и дали штекерот е под напон. Проверете дали апаратот е вклучен.
Апаратот не создава пареа.	Апаратот не е правилно приклучен во извор на напојување или не е вклучен.	Проверете дали приклучокот е правилно вметнат и дали штекерот е под напон. Проверете дали апаратот е вклучен.
	Апаратот не се загреал доволно.	Оставете апаратот да се загрее 35 секунди (индикаторот за подготвеност на пареа ќе биде вклучен). Кога апаратот е подготвен за користење, светлото ќе почне постојано да свети.
	Не сте го притиснале копчето за пареа до крај.	Притиснете го копчето за пареа до крај во траење од неколку секунди.
	Во резервоарот за вода има премалку вода или е целосно потрошена.	Исклучете го апаратот од штекер и наполнете го резервоарот за вода.
	Парната плоча е поставена во хоризонтална положба (само кај STN5010).	Користете го апаратот во вертикална положба и почекајте неколку секунди за да испушти пареа.
Капе вода од главата на апаратот за пареа.	Апаратот не е целосно загреан.	Оставете апаратот целосно да се загрее.
Апаратот испушта звук на пумпање/рачката вибрира.	Вода се пумпа во главата на апаратот за пареа за да се претвори во пареа.	Тоа е нормално.
	Во резервоарот за вода има премалку вода или е целосно потрошена.	Исклучете го апаратот од штекер и наполнете го резервоарот за вода.
Главата на апаратот за пареа и/или рачката е влажна.	Капакот на резервоарот за вода не е целосно вметнат.	Отстранете го резервоарот и проверете дали капакот на резервоарот за вода е целосно вметнат.
	Насобирање на вода поради прелевање при полнење на резервоарот за вода.	Избришете ја преостанатата вода во резервоарот.

Введение

Поздравляем с покупкой и приветствуем в клубе Philips! Чтобы воспользоваться всеми преимуществами поддержки Philips, зарегистрируйте продукт на сайте www.philips.com/welcome. Перед использованием прибора внимательно ознакомьтесь с данной инструкцией по эксплуатации, важной информацией в буклете и с кратким руководством пользователя. Сохраните их для дальнейшего использования.

Обзор изделия

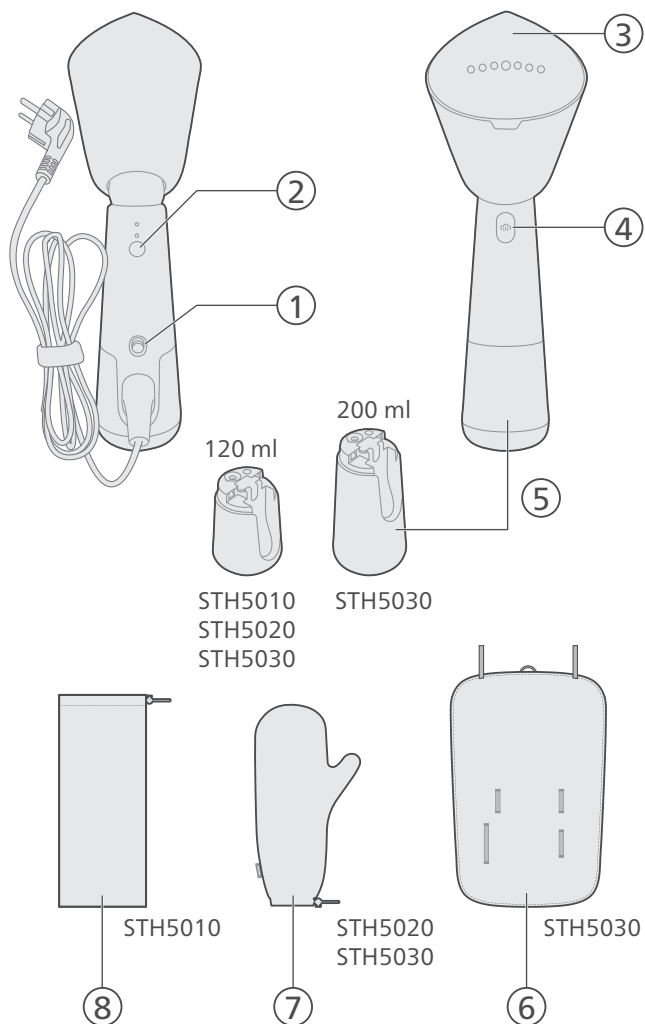

- 1 Кнопка питания
- 2 Кнопка выбора режима пара
- 3 Подошва отпаривателя
- 4 Кнопка подачи пара
- 5 Съёмный резервуар для воды
- 6 Коврик StyleMat
- 7 Рукавица
- 8 Чехол

Подготовка к использованию прибора

Тип используемой воды

Прибор пригоден для использования с водопроводной водой. Однако если вы живете в регионе с жесткой водой, рекомендуется смешивать водопроводную воду с деминерализованной водой в равных пропорциях. Это поможет избежать быстрого образования накипи и продлит срок службы прибора.

Во избежание появления протечек, коричневых пятен или повреждения прибора не используйте духи, воду из сушильной машины, уксус, крахмал, средства очистки от накипи, добавки для глажения, химические вещества и воду, подвергшуюся очистке от накипи с использованием химических средств.

Предупреждения

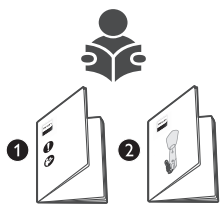

- 1 См. руководство по началу работы и буклет с важной информацией, чтобы узнать больше об использовании прибора.

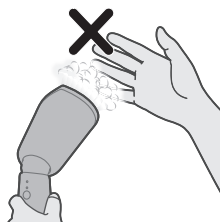

- 2 Будьте осторожны: из отпаривателя поступает горячий пар. Пар может стать причиной ожогов.

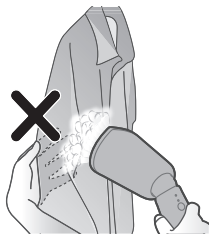

3 Не подкладывайте руку под ткань во время отпаривания.

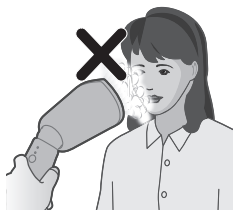

4 Не направляйте прибор себе и другим людям на лицо.

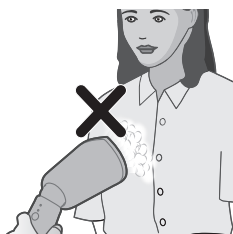

5 Не направляйте прибор на себя и других людей.

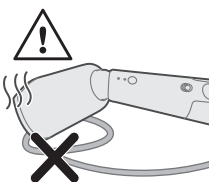

6 После использования не кладите сопло отпаривателя на шнур питания.



7 Натяните края, чтобы расправить ткань.

Заполнение резервуара для воды

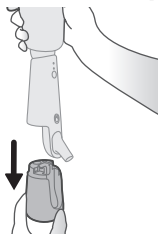

1 Потяните резервуар для воды вниз, чтобы снять его с прибора.

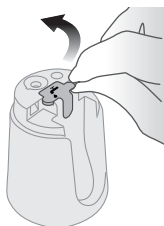

2 Найдите крышку на верхней части резервуара для воды. Аккуратно поднимите крышку резервуара, чтобы открыть его.

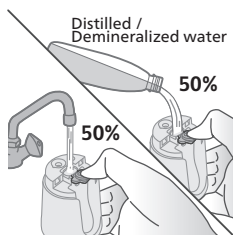

3 Наполните резервуар 50 % водопроводной водой и 50 % дистиллированной/деминерализованной водой.

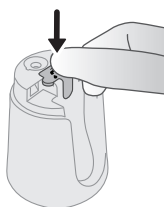

4 Плотно закройте крышку резервуара для воды.

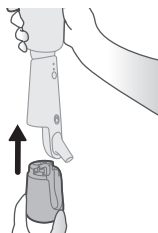

5 Удерживая прибор в одной руке, установите резервуар для воды обратно в прибор.

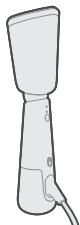

- 6 Убедитесь, что резервуар для воды плотно зафиксирован на приборе.

Использование прибора

- 1 Вставьте вилку кабеля питания в заземленную розетку электросети.

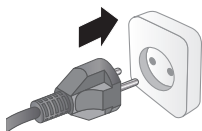

- 2 Перед отпариванием отрегулируйте угол наклона головки отпаривателя.



Примечание. По умолчанию головка отпаривателя установлена вертикально. Не регулируйте положение головки отпаривателя, если отпариватель горячий.

- 3 Головка отпаривателя выставлена под нужным углом, и все готово к отпариванию.

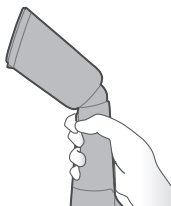

- 4 Сдвиньте кнопку питания вверх, чтобы включить прибор.

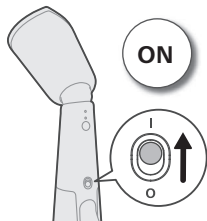

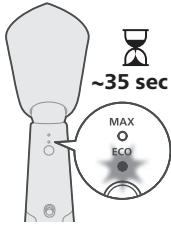

- 5 Начнет мигать индикатор готовности отпаривателя; прибор находится в состоянии нагрева. Прибор будет готов к использованию примерно через 35 секунд.

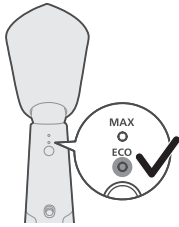

- 6 Когда индикатор готовности загорится ровным светом, это будет означать, что прибор готов к работе.

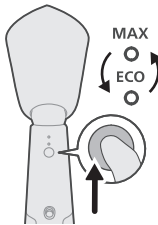

- 7 Переключите кнопку режима подачи пара, чтобы выбрать режим отпаривания: ECO или MAX.

Режим ECO: Непрерывная подача минимального количества пара для обработки вещей с менее серьезными складками. В этом режиме прибор также экономит энергию.

Режим MAX: Стабильная подача максимального количества пара для самых серьезных складок.



- 8 Чтобы начать отпаривание, нажмите и удерживайте кнопку подачи пара.

Примечание. Не направляя головку отпаривателя на одежду, нажмите и удерживайте кнопку подачи пара в течение нескольких секунд, чтобы капли воды вышли через отверстия.

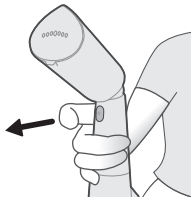

- 9 Отпустите кнопку подачи пара, чтобы выключить подачу пара.

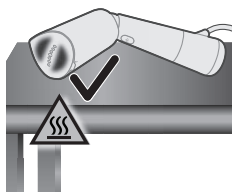

- 10** Кладите прибор боком, чтобы пластина отпаривателя не касалась каких-либо поверхностей.

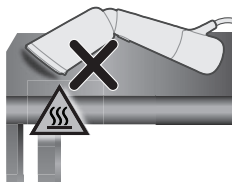

- 11** Поместите термоизолированный материал (например, силиконовый коврик) на поверхность, если хотите оставить головку прибора/отпаривателя на этой поверхности.

Вертикальное отпаривание

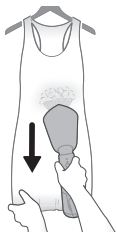

- 1** Убедитесь, что головка отпаривателя установлена под нужным углом, прежде чем включить питание прибора для вертикального отпаривания.
2 Повесьте предмет одежды на вешалку. Натяните края/низ одежды, чтобы результат был лучше.

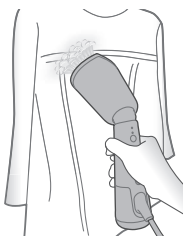

- 3** Отпаривая рубашки и платья с воланами, рюшами, плиссе, пайетками, держите сопло отпаривателя на небольшом расстоянии от ткани. Разглаживайте ткань только с помощью пара. Можно также отпаривать ткань с изнаночной стороны.

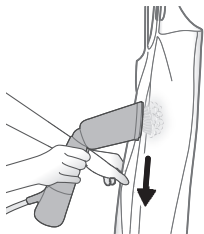

- 4** Во время отпаривания прижимайте сопло отпаривателя к ткани, растягивая ткань другой рукой.

Примечание. Этот прибор позволяет быстро привести одежду в порядок. Для разглаживания жестких складок и создания делового образа рекомендуется помимо отпаривания дополнительно прогладить одежду утюгом.

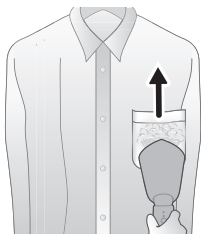

- 5** Разглаживая карманы на рубашке, прижимайте сопло отпаривателя к ткани и перемещайте его вверх.

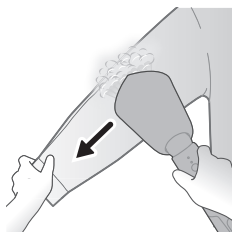

- 6** Разглаживая рукава, начните с плеч и постепенно перемещайте сопло отпаривателя вниз. Свободной рукой оттягивайте рукав вниз по диагонали.

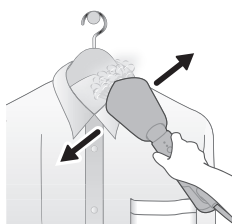

- 7** Для одежды с пуговицами, такой как рубашки, пиджаки и брюки, застегните верхнюю пуговицу, чтобы распрямить одежду.

Горизонтальное отпаривание

- 1** Перед горизонтальным отпариванием отрегулируйте угол наклона головки отпаривателя.

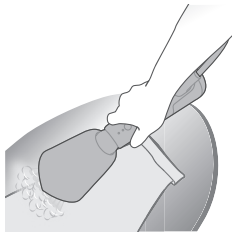

- 2 Для создания четких стрелок на брюках и рукавах, а также эффективного разглаживания складок в труднодоступных местах, например на воротничках рубашек и манжетах, одежду можно разместить на горизонтальной поверхности (гладильной доске, диване, матрасе и т. д.).

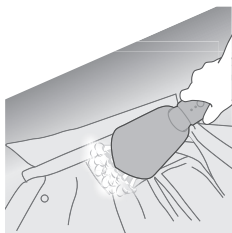

- 3 Для отпаривания внутренней части воротника расстегните пуговицы и положите воротник прямо на поверхность. Горизонтально отпарьте заднюю часть воротника.

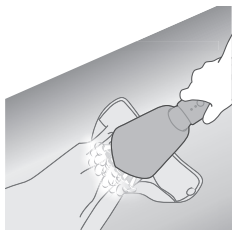

- 4 Чтобы отпарить манжету, расстегните пуговицы и разложите вещь на доске. Отпарьте манжету вдоль, чтобы распрямить ее.

Использование рукавицы

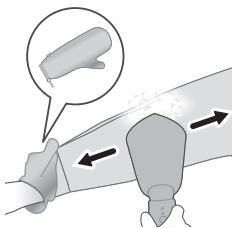

- 1 Надевайте рукавицу на руку, которой держите предмет одежды. Рукавица защищает руку во время отпаривания.

Вертикальное отпаривание с ковриком StyleMat



- 1 Разместите коврик StyleMat вертикально, задней стороной StyleMat к себе.

Примечание. Эластичная резинка должна быть с другой стороны от вас.

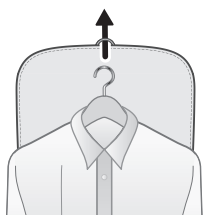

- 2 Подвесьте одежду через петельку коврика StyleMat.



- 3 Вместе с ковриком StyleMat подвесьте одежду на вешалку, крюк или дверь.



- 4 Убедитесь, что головка отпаривателя выставлена под нужным углом. Прижимайте головку отпаривателя к ткани и отпарьте одежду.

Горизонтальное отпаривание с ковриком StyleMat

- 1 Расположите коврик StyleMat на ровной горизонтальной поверхности.
- 2 Разместите одежду поверх коврика StyleMat.



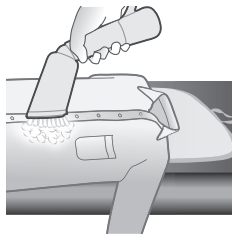

- 3 Убедитесь, что головка отпаривателя выставлена под нужным углом. Прижимайте головку отпаривателя к ткани и отпарьте одежду.

Очистка и уход

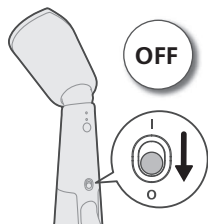

- 1 Сдвиньте кнопку питания вниз, чтобы выключить прибор.

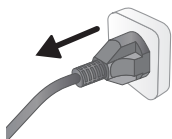

- 2 Отключите прибор от заземленной розетки.



- 3 Снимите резервуар для воды и вылейте из него остатки воды.

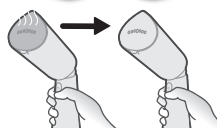

- 4 Дайте прибору остыть примерно в течение 60 минут.

- 5 Вытрите хлопья и прочий осадок на подошве отпаривателя влажной тканью.



- 6 Для поддержания гладкой поверхности подошвы отпаривателя избегайте контакта жестких вещей с металлическими объектами. Не используйте металлическую губку, уксус и другие химикаты для очистки подошвы отпаривателя.



Хранение в чехле

- 1 Убедитесь, что прибор остыл.

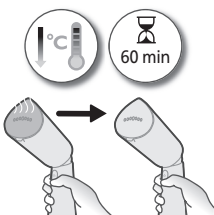

- 2 Убедитесь, что головка отпаривателя находится в исходном вертикальном положении.



- 3 Смотайте кабель питания и поместите прибор в чехол, начиная с головки отпаривателя.

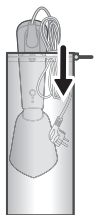

Хранение с ковриком StyleMat

1 Убедитесь, что прибор остыл.

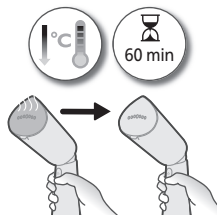

2 Убедитесь, что головка отпаривателя находится в исходном вертикальном положении.



3 Закрепите прибор и резервуар для воды между эластичных резинок коврика StyleMat.

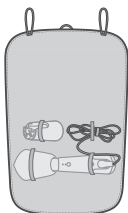

4 Смотайте StyleMat в рулон, чтобы защитить прибор при хранении.



5 Продолжайте сматывать коврик StyleMat, чтобы внутри него оказались резервуар для воды и кабель.



- 6 Зафиксируйте StyleMat, обернув StyleMat с обеих сторон эластичными резинками.



Хранение в рукавице

- 1 Убедитесь, что прибор остыл.

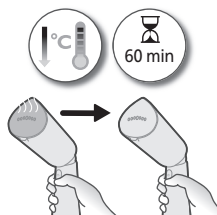

- 2 Убедитесь, что головка отпаривателя находится в исходном вертикальном положении.



- 3 Смотайте кабель питания. Поместите прибор в рукавицу, начиная с головки отпаривателя.

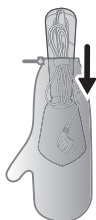

Устранение неисправностей

В данной главе приведены проблемы, которые наиболее часто возникают при эксплуатации прибора. Если самостоятельно справиться с возникшими проблемами не удастся, см. список часто задаваемых вопросов на веб-странице www.philips.com/support или обратитесь в центр поддержки потребителей в вашей стране.

Проблема

Возможная причина

Решение

Прибор не нагревается.	Прибор не подключен к сети должным образом или не включен.	Убедитесь, что сетевая вилка подключена к розетке электросети должным образом, а розетка исправна. Убедитесь, что прибор включен.
Прибор не вырабатывает пар.	Прибор не подключен к сети должным образом или не включен.	Убедитесь, что сетевая вилка подключена к розетке электросети должным образом, а розетка исправна. Убедитесь, что прибор включен.
	Прибор не нагрелся до необходимой температуры.	Дайте прибору нагреться в течение 35 секунд (будет гореть индикатор готовности). Индикатор начинает гореть ровным светом, когда прибор будет готов к использованию.
	Кнопка подачи пара нажата не полностью.	Полностью нажмите и удерживайте кнопку подачи пара в течение нескольких секунд.
	В резервуаре недостаточно воды либо вся вода была использована.	Отключите отпариватель от сети и пополните резервуар для воды.
	Подшва находится в горизонтальном положении (только STN5010).	Используйте прибор в вертикальном положении; подождите несколько секунд для подачи пара.
Из сопла отпаривателя поступает вода.	Прибор не нагрелся до нужной температуры.	Дайте прибору полностью нагреться.
В приборе слышен звук работающего насоса/вибрирует ручка.	С помощью насоса вода поступает в сопло отпаривателя для дальнейшего преобразования в пар.	Это нормально.
	В резервуаре недостаточно воды либо вся вода была использована.	Отключите отпариватель от сети и пополните резервуар для воды.

Сопло и/или ручка
отпаривателя стали влажными.

Крышка резервуара для воды
вставлена неплотно.

Извлеките резервуар и
убедитесь, что крышка
резервуара полностью
вставлена.

Остатки воды накапливаются из-
за перелива выше
максимальной отметки
резервуара.

Вытрите остатки воды с
резервуара тряпкой.

Муқаддима

Шуморо барои харид табрик мегӯем ва ба Philips хуш омадед! Барои пурра истифода бурдан аз дастгирие, ки Philips пешниҳод мекунад, маҳсулоти худро дар он сабти ном кунед www.philips.com/welcome. Пеш аз истифода бурдани дастгоҳ ин дастури қорбар, варақаи иттилооти муҳим ва дастури оғози зудро бодиққат хонед. Онҳоро барои истинод дар оянда захира кунед.

Шарҳи маҳсулот

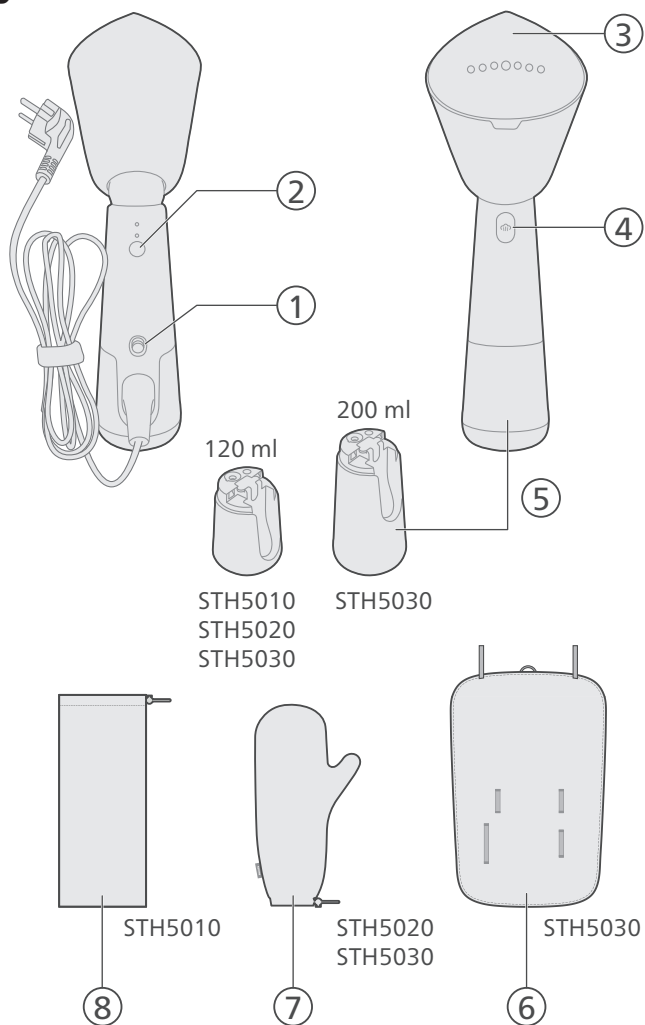

- 1 Тугмаи барқ
- 2 Тугмаи интихобкунандаи буғ
- 3 Табақи буғӣ
- 4 Тугмаи триггери буғ
- 5 Зарфи оби ҷудошаванда
- 6 Қолини StyleMat
- 7 Халтаи дастпӯшак
- 8 Халта

Омодагӣ ба истифода

Навъи об барои истифода

Дастгоҳ барои истифода бо оби лӯла мувофиқ аст. Аммо, агар шумо дар як минтақаи оби сахт зиндагӣ кунед, мо ба шумо тавсия медиҳем, ки миқдори баробари оби лӯларо бо оби софшуда ё деминерализатсияшуда омехта кунед. Ин имкон медиҳад, ки зуд ҷамъшавии оҳаксанг пешгирӣ карда шавад ва мӯҳлати хизмати дастгоҳ дароз карда шавад.

Оби хушбӯй, об аз мошини хушккунак, сирко, крахмал, маводҳо барои тозакунии аз карахш, асбобҳои дарзмолкунӣ, оби кимиёвӣ ва дигар моддаҳои кимиёвиро истифода набаред, зеро ин метавонад боиси рехтани об, доғи қаҳваранг ё вайрон шудани дастгоҳи шумо гардад.

Огоҳӣ

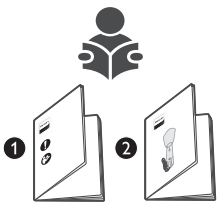

- 1 Лutfан ба Дастури мухтасар ва варақаи иттилоотии муҳим оид ба тарзи истифодабарии дастгоҳ муроҷиат кунед.

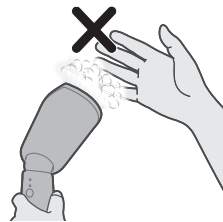

- 2 Аз буғи гарм, ки аз дарзмоли буғӣ мебарояд, огоҳ бошед. Буғ метавонад боиси сӯхтан гардад.

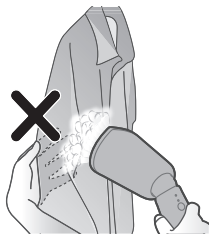

3 Ҳангоми буғ кардан дасти лучро ҳамчун сатҳи пуштибонӣ истифода набаред.

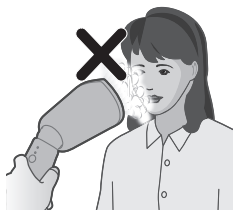

4 Дастгоҳро ба рӯи худ ё рӯи шахси дигар равона накунад.

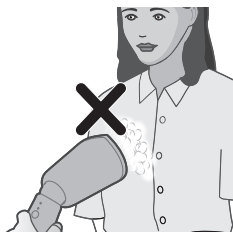

5 Дастгоҳро ба худ ё шахси дигар равона накунад.

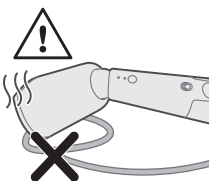

6 Сараки буғиро баъди истифода ба болои сими барқ нагузored.



7 Паҳлӯҳои либосро кашед.

Пур кардани зарфи об

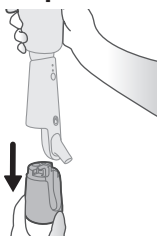

1 Зарфи обро ба поён кашед, то онро аз дастгоҳ ҷудо кунед.



2 Сарпӯши зарфи обро дар болои зарфи об ҷойгир кунед. Сарпӯши зарфи обро оҳиста бардоред, то онро кушоед.

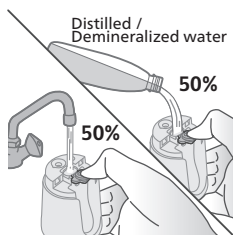

3 Зарфи обро бо 50% оби лӯла ва бо 50% оби тозашуда/деминерали пур кунед.

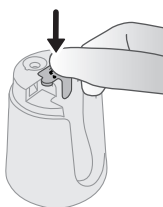

4 Сарпӯши зарфи обро саҳт пӯшед.

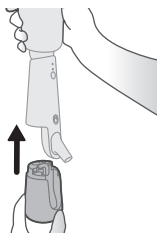

5 Дастгоҳро аз як тараф нигоҳ дошта, зарфи обро дубора ба дастгоҳ пайваст кунед.

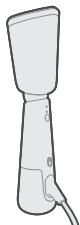

- 6 Боварӣ ҳосил кунед, ки зарфи об ба дастгоҳ мустаҳкам часпонида шудааст.

Истифодаи дастгоҳ

- 1 Вилкаи розеткаи барқиро ба васлаки деворӣ васл кунед.

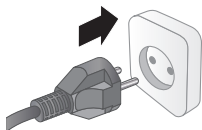

- 2 Сараки буғро ба кунчи майл барои буғсозӣ танзим кунед.

Шарҳ: Дар мавқеи пешфарз, сараки дарзмоли буғӣ дар ҳолати боло қарор дорад. Ҳангоми гарм будани сараки дарзмоли буғӣ сараки онро танзим накунад.



- 3 Сараки дарзмоли буғӣ акнун ҳам шуда, барои буғ қардан мувофиқ аст.

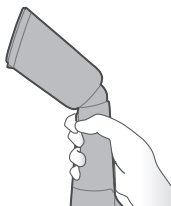

- 4 Тугмаи барқро бо лағжидани он ба боло фурузон кунед.

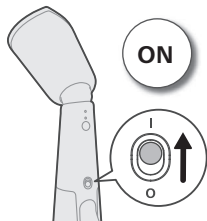

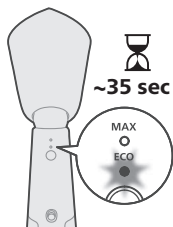

- 5 Нишондиҳандаи омодагии буғ чашмак мезанад, ки аз он шаҳодат медиҳад, ки дастгоҳ гарм шуда истодааст. Дастгоҳ тақрибан баъди 35 сония барои истифода омода аст.

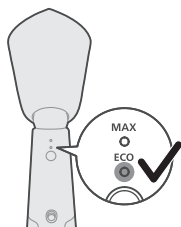

- 6 Вақте ки нишондиҳандаи омодагии буғ усутвор фурузон мешавад, ин аз он шаҳодат медиҳад, ки дастгоҳ барои истифода омода аст.

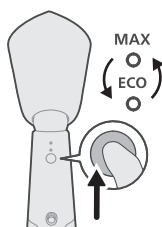

- 7 Тугмаи интихобкунандаи буғро барои интихоби танзими буғ, ё ЭКО ё МАХ иваз кунед.

Танзими ЭКО: Буғи ҳадди ақали доимӣ барои либосҳое, ки қатҳои камтар доранд, пайваста дода мешавад. Ин танзим инчунин энергияро сарфа мекунад.

Танзими МАХ: Буғи максималии доимӣ пайваста барои қатҳои яқрав расонида мешавад.



- 8 Барои оғози дарзмолкунӣ тавассути буғ тугмаи тақвияти буғро пахш карда нигоҳ доред.

Шарҳ: Сараки дарзмолӣ буғиро аз либос дур ҷойгир кунед, тугмаи триггери буғро барои чанд сония пахш карда нигоҳ доред, зеро буғи аввала метавонад қатраҳои об дошта бошад.

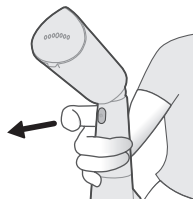

- 9 Тугмаи триггери буғро раҳо кунед, то паҳншавии буғро боздоред.

- 10** Дастгоҳро як паҳлу дар сатҳ ҷойгир кунед, то ки табақчаи буғӣ бо рӯи он бевосита тамос нагирад.

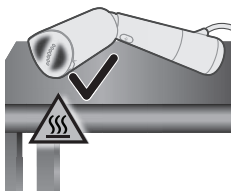

- 11** Онро ба қабати ба гармӣ тобовар (масалан, матои силиконӣ) ҷойгир кунед, агар ба шумо лозим аст, ки дастгоҳ/сарки дарзмоли буғро дар сатҳи он ҷойгир кунед.

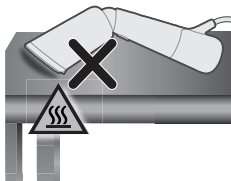

Дарзмолкунии буғии амудӣ

- 1** Пеш аз фурузон кардани дарзмоли буғӣ барои дарзмолкунии буғии амудӣ, бовари ҳосил кунед, ки сараки дарзмоли буғӣ дар ҳолати моил қарор дорад.
- 2** Либосро ба либосовезак овезон кунед. Барои натиҷаи беҳтар паҳлӯҳо/поёни либосро кашед.

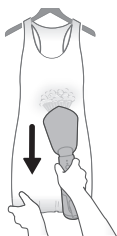

- 3** Сараки дарзмоли буғиро аз курта ё либосҳои дорои саростин, чиндор, раҳдор ё пулакчаҳои рахшон каме дуртар нигоҳ доред. Барои нарм кардани матоъ танҳо буғро истифода баред. Шумо инчунин метавонед аз дарун буғ кунед.

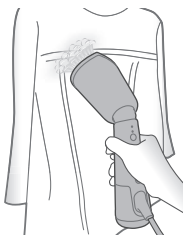

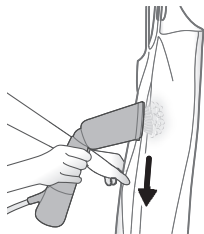

- 4** Вақте шумо буғ мекунед, сараки дарзмоли буғиро ба болои либос пахш кунед, ва паҳлуҳои либосро бо дасти дигар кашед то онро рост кунед.

Шарҳ: Ин дастгоҳ ба шумо имкон медиҳад, ки либосҳои худро зуд ба тартиб оред. Барои либосҳои, ки қатҳои мустаҳкам доранд ё барои ба либоси худ додани сатҳи расмӣ тавсия дода мешавад, ки дарзро дар якҷоягӣ бо ин дастгоҳ истифода баред.

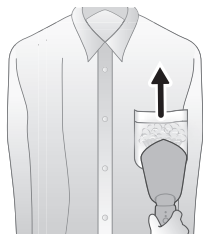

- 5** Ҳангоми ҳамвор кардани ҷайбҳои куртаи худ, сараки дарзмоли буғиро ба рӯи матоъ пахш кунед ва боло бардоред.

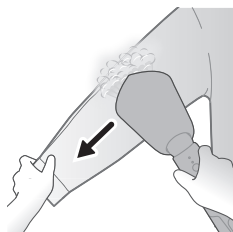

- 6** Барои дарзро кардани остинҳо, аз мавқеи китф сар кунед ва сараки дарзмоли буғиро ба поён ҳаракат диҳед. Бо дасти озодаи худ, остинро ба таври диагонали поён кашед ва дарзро кунед.

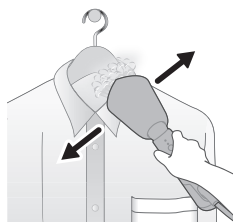

- 7** Барои либосҳои, ки тугмаҳо ба монанди курта, курткаи ва шими доранд, тугмаи аввалро маҳкам кунед, то матоъро рост кунед.

Дарзро молкунии буғии уфуқӣ

- 1** Боварӣ ҳосил кунед, ки сараки дарзмоли буғӣ барои дарзро молкунии буғии уфуқӣ ба кунҷ майл шудааст.

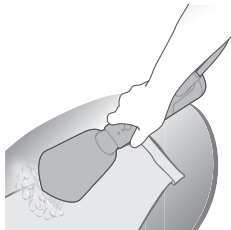

- 2 Либосҳоро дар рӯи уфуқӣ (ба монанди тахтаи дарзмол, диван, матрас) гузоштан мумкин аст, то дар остинҳо ва шимҳо чин-чинҳои ҷиддие ба вучуд оранд ва чин-чинро дар ҷойҳои душвор, ба мисли гиребони курта ё саростин беҳтар дарзмол кунанд.

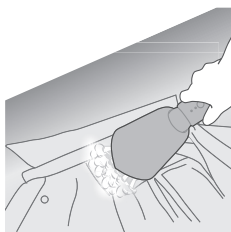

- 3 Барои дарзмоли буғии даруни гиребон тугмаи либосро кушоед ва гиребонро дар сатҳи ҳамвор гузоред. Пушти гиребонро ба таври уфуқӣ дарзмоли буғӣ кунед.

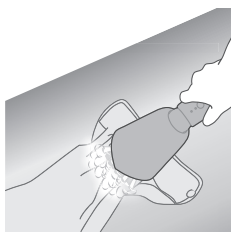

- 4 Барои дарзмолкунии буғии манжет, тугмаи либосро кушоед ва онро ҳамвор гузоред. Манжетро дарзмоли буғӣ кунед, то онро рост кунед.

Истифодаи халтаи дастпӯшак

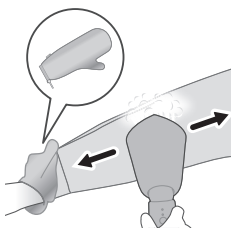

- 1 Ба дасте, ки бо он либосро дошта истодаед, дастпӯшак пӯшед. Халтаи дастпӯшак дасти шуморо аз буғ аз сари дарзмоли буғӣ муҳофизат мекунад.

Пахш кардан бо StyleMat дар ҳолати амудӣ



- 1 StyleMat-ро амудӣ ҷойгир кунед, то қафои StyleMat ба шумо рӯ ба рӯ шавад.

Шарҳ: Банди эластикӣ набояд ба шумо рӯ ба рӯ шавад.



- 2 Либосро ба воситаи ҳалқаи StyleMat овезон кунед.



- 3 Дар баробари қолини StyleMat ва либоси худ, онро ба ҳалқа/қалмоқ/қафои дар овезон кунед.



- 4 Боварӣ ҳосил кунед, ки сараки дарзмоли буғӣ дар кунҷи майл қарор дорад. Сараки дарзмоли буғиро ба либос пахш кунед ва либосро дарзмон кунед.

Дарзмонкунии буғи бо қолини StyleMat дар ҳолати уфуқӣ

- 1 StyleMat-ро дар сатҳи уфуқии ҳамвор ҷойгир кунед.
- 2 Либосро дар болои StyleMat ҷойгир кунед.



560 Тоҷикӣ

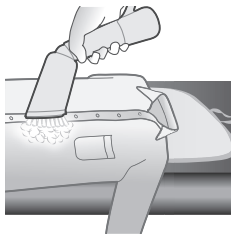

- 3 Боварӣ ҳосил кунед, ки сараки дарзмоли буғӣ дар кунҷи майл қарор дорад. Сараки дарзмоли буғиро ба либос пахш кунед ва либосро дарзмол кунед.

Тозакунӣ ва нигоҳдорӣ

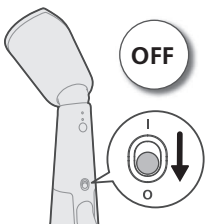

- 1 Тугмаи барқро бо лағжидани он ба боло хомӯш кунед

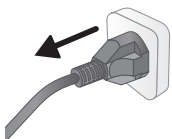

- 2 Дастгоҳро аз васлаки заминӣ ҷудо кунед.



- 3 Зарфи обро ҷудо кунед ва оби боқимондaro аз он холӣ кунед.

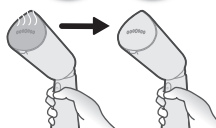

- 4 Бигузored дастгоҳ ба муддати 60 дақиқа хунук шавад.

- 5 Ҳама зарраҳо ё дигар боқимондаҳоро дар табақи дарзмоли буғӣ бо матои намӣ тоза кунед.



- 6 Барои ҳамвор нигоҳ доштани табақи дарзмоли буғӣ, нагузored, ки он бо ашёҳои металлӣ тамос гирад. Барои тоза кардани табақи дарзмоли буғӣ, исфанҷи тозакуний, сирко ва дигар маводи кимиёвиро истифода набаред.



Нигоҳдорӣ бо халта

- 1 Боварӣ ҳосил кунед, ки дастгоҳ хунук шудааст.

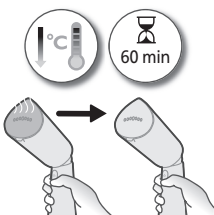

- 2 Боварӣ ҳосил кунед, ки сараки дарзмоли буғӣ дар ҳолати боло қарор дорад, ки ин мавқеи пешфарз аст.



- 3 Сими барқро бардоред ва дастгоҳро дар халта нигоҳ доред, то боварӣ ҳосил кунед, ки сараки дарзмоли буғӣ аввал дар дохили он ҷойгир аст.

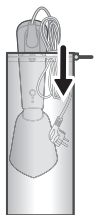

Нигоҳдорӣ бо қолини StyleMat

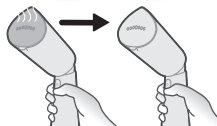

1 Боварӣ ҳосил кунед, ки дастгоҳ хунук шудааст.



2 Боварӣ ҳосил кунед, ки сараки дарзмоли буғӣ дар ҳолати боло қарор дорад, ки ин мавқеи пешфарз аст.

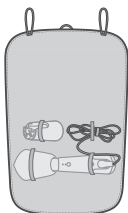

3 Ҳам дастгоҳ ва ҳам зарфи обро дар тасмаҳои эластикии StyleMat нигоҳ доред.



4 StyleMat-ро барои пӯшонидани дастгоҳ ғелонед.



5 Барои пӯшонидани зарфи об ва қолини StyleMat-ро давом диҳед.

- 6 StyleMat-ро тавассути мустаҳкам кардани тасмаҳои эластикӣ ба ҳар ду тарафи StyleMat муҳофизат кунед.



Нигоҳдорӣ бо ҳалтаи дастпӯшак

- 1 Боварӣ ҳосил кунед, ки дастгоҳ хунук шудааст.

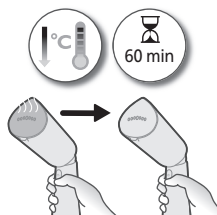

- 2 Боварӣ ҳосил кунед, ки сараки дарзмоли буғӣ дар ҳолати боло қарор дорад, ки ин мавқеи пешфарз аст.



- 3 Сими барқро тоб диҳед. Таҷҳизотро дар ҳалта нигоҳ доред, аввал сараки дарзмоли буғиро дохил кунед

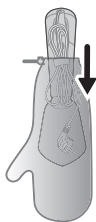

Бартараф кардани мушкилот

Ин боб мушкилоти маъмултаринеро, ки шумо бо дастгоҳ дучор меед, ҷамъбаст мекунад. Агар шумо наметавонед масъаларо бо маълумоти зерин ҳал кунед, ба www.philips.com/support ташриф оваред, барои рӯйхати саволҳои зуд-зуд додашаванда ё бо Маркази Нигоҳубини Истеъмолкунандагон дар кишвари худ тамос гиред.

Мушкилот

Сабаби эҳтимоли

Роҳи ҳал

Дастгоҳ гарм намешавад.	Дастгоҳ дуруст васл нашудааст ё фурузон нест.	Санҷед, ки оё сими барқ дуруст ҷойгир карда шудааст ва васлаки девории он кор мекунад. Санҷед, ки оё дастгоҳ фурузон аст.
Дастгоҳ буғро намебарорад.	Дастгоҳ дуруст васл нашудааст ё фурузон нест.	Санҷед, ки оё сими барқ дуруст ҷойгир карда шудааст ва васлаки девории он кор мекунад. Санҷед, ки оё дастгоҳ фурузон аст.
	Дастгоҳ ба қадри кофӣ гарм нашудааст.	Бигзоред дастгоҳ тақрибан дар давоми 35 сония гарм шавад (нишондиҳандаи 'омодагии буғ' фурузон мешавад). Вақте ки дастгоҳ барои истифода омода аст, чароғ мӯътадил мегардад.
	Шумо триггери буғиро пурра пахш накардаед.	Таҷвияти буғро дар тӯли якчанд сония пурра пахш кунед.
	Сатҳи об дар зарфи об хеле паст аст ё ҳамааш истифода шудааст.	Дастгоҳро аз барқ ҷудо кунед ва зарфи обро пур кунед.
	Табақи буғӣ дар ҳолати уфуқӣ ҷойгир карда шудааст (фақат дар STN5010).	Дастгоҳро амудӣ истифода баред, чанд сония мунтазир бошед, ки буғ хориҷ шавад.
Аз сараки буғдиҳандаи дастгоҳ қатраҳои об ҷорӣ мешаванд.	Асбоб пурра гарм карда нашудааст.	Бигзоред дастгоҳ пурра гарм шавад.
Дар дастгоҳ садои насос ба гӯш мерасад / дастак меларзад.	Бо ёрии насос об ба сараки буғдиҳанда меравад, то минбаъд ба буғ табдил ёбад.	Ин муқаррарӣ аст.
	Сатҳи об дар зарфи об хеле паст аст ё ҳамааш истифода шудааст.	Дастгоҳро аз барқ ҷудо кунед ва зарфи обро пур кунед.
Сараки буғдиҳанда ва/ё дастак тар аст.	Сарпӯши зарфи об пурра пайваст нашудааст.	Зарфро ҷудо кунед ва боварӣ ҳосил кунед, ки сарпӯши зарфи об пурра гузошта шудааст.
	Ҷамъшавии боқимондаи об дар натиҷаи пур шудани об ҳангоми пур кардани зарфи об.	Оби боқимондаи дар зарф боқӣ мондари тоза кунед.

Вступ

Вітаємо з придбанням виробу Philips! Щоб у повній мірі скористатися підтримкою, яку пропонує компанія Philips, зареєструйте свій виріб на вебсайті www.philips.com/welcome. Уважно прочитайте цей посібник користувача, інформаційний буклет і короткий посібник, перш ніж користуватися пристроєм. Зберігайте їх для майбутньої довідки.

Огляд виробу

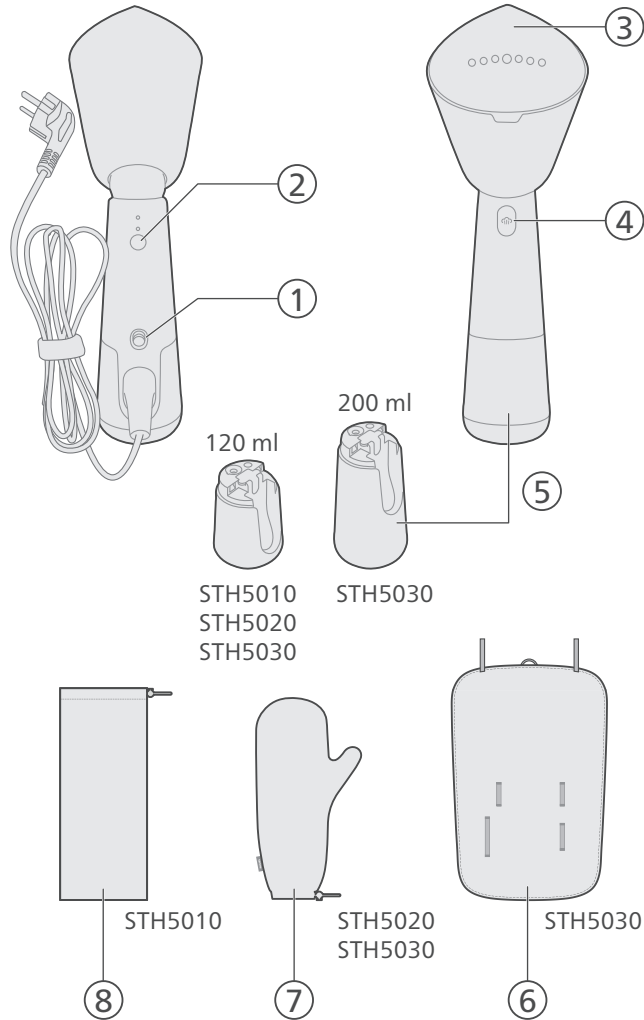

- 1 Кнопка живлення
- 2 Кнопка регулятора пари
- 3 Парова пластина
- 4 Кнопка відпарювання
- 5 Знімний резервуар для води
- 6 Килимок StyleMat
- 7 Чохол-рукавичка
- 8 Футляр

Підготовка до використання

Тип води, яку слід використовувати

Для пристрою можна використовувати воду з-під крана. Однак якщо ви живете в області з жорсткою водою, ми рекомендуємо вам змішувати в рівних пропорціях воду з-під крана та дистильовану або демінералізовану воду. Це запобігатиме швидкому утворенню накипу та подовжить строк служби пристрою.

Не додавайте парфуми, воду із сушильної машини, оцет, крохмаль, засоби проти накипу, засоби для прасування, воду після хімічного видалення накипу чи інші хімічні речовини, оскільки вони можуть спричинити розбризування води, появу коричневих плям чи пошкодження пристрою.

Попередження

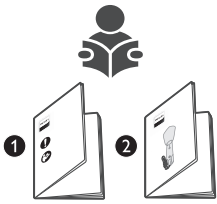

- 1 Інформацію про те, як користуватися пристроєм, читайте в короткому посібнику та буклеті з важливою інформацією.

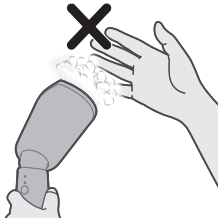

- 2 Остерігайтеся гарячої пари, яка виходить із пароварки. Пара може спричинити опіки.



3 Не використовуйте голу руку як опорну поверхню під час обробки парю.

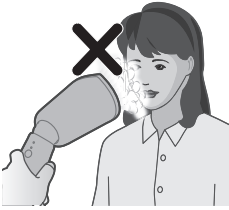

4 Не спрямовуйте пристрій на себе або в обличчя інших людей.

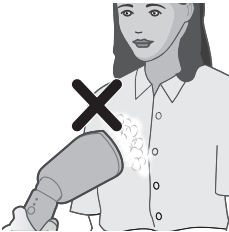

5 Не спрямовуйте пристрій на себе або інших людей.

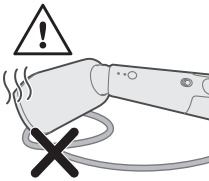

6 Не ставте головку відпарювача на кабель живлення після використання.



7 Натягніть одяг із боків.

Наповнення резервуара для води

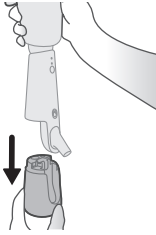

1 Потягніть резервуар для води донизу, щоб зняти його з пристрою.



2 Знайдіть кришку вгорі на резервуарі для води. Обережно підніміть кришку резервуара для води, щоб відкрити її.

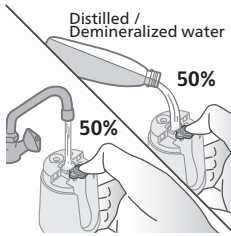

3 Налийте в резервуар 50% води з-під крана та 50% дистильованої/демінералізованої води.

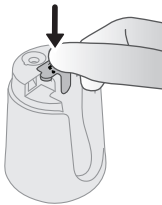

4 Щільно закрийте кришку резервуара для води.

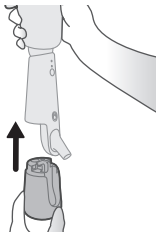

5 Тримавши пристрій в одній руці, встановіть резервуар для води назад на пристрій.

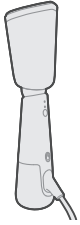

- 6 Переконайтеся, що резервуар для води надійно встановлено на пристрої.

Використання пристрою

- 1 Під'єднайте штепсель до заземленої розетки.

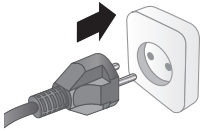

- 2 Налаштуйте головку відпарювача під нахилом для відпарювання.

Примітка. За замовчуванням головка відпарювача знаходиться у верхньому положенні. Не налаштовуйте головку відпарювача, коли вона гаряча.



- 3 Головка відпарювача зараз знаходиться під кутом і готова до відпарювання.



- 4 Увімкніть живлення, посунувши кнопку живлення вгору.

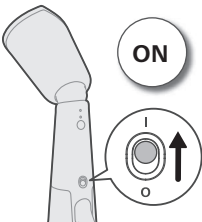

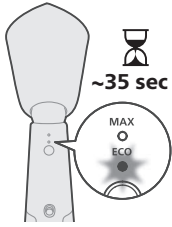

5 Індикатор готовності пари почне блимати, повідомляючи про нагрівання пристрою. Приблизно через 35 секунд пристрій готовий до використання.

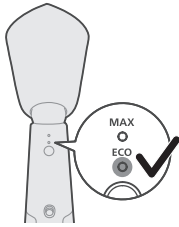

6 Щойно індикатор готовності пари почне світитися без блимання, пристрій можна використовувати.

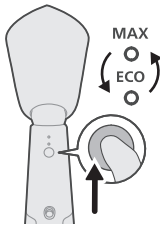

7 Перемикайте кнопку регулятора пари для вибору налаштування пари ECO або MAX.

Налаштування ECO: мінімальна постійна подача пари без перерви для прасування одягу з невеликою кількістю складок. Це налаштування також заощаджує енергію.

Налаштування MAX: максимальна постійна подача пари без перерви для прасування надважких складок.



8 Щоб почати подачу пари, натисніть та утримуйте кнопку регулятора пари.

Примітка. Відкладіть головку відпарювача подалі від одягу, натисніть та утримуйте кнопку відпарювання на кілька секунд, оскільки перша пара може містити краплі води.

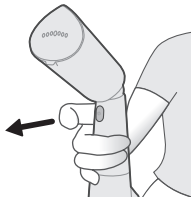

9 Відпустіть кнопку відпарювання, щоб припинити подачу пари.

- 10** Покладіть пристрій на бік на поверхню, щоб парова пластина не мала з нею прямого контакту.

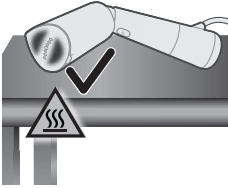

- 11** Покладіть на поверхню термостійкий шар (наприклад, силіконовий килимок), якщо потрібно на неї поставити пристрій/головку відпарювача.

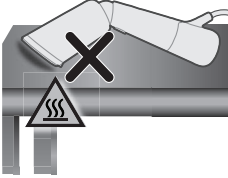

Вертикальне відпарювання

- 1 Головка відпарювача має перебувати в положенні під кутом, перш ніж ви ввімкнете живлення для вертикального відпарювання.
- 2 Повісьте одяг на вішак. Натягніть боки/низ одягу для кращого результату.

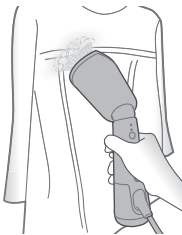
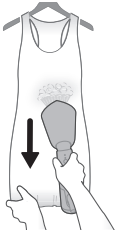

- 3 Тримайте головку відпарювача на невеликій відстані від сорочок або суконь із жабо, складками, рюшами чи блискітками. Для обробки тканини використовуйте лише пару. Обробляти паром можна також із внутрішньої сторони.

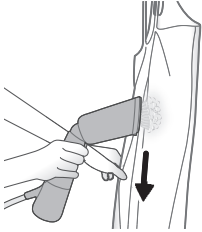

- 4 Під час обробки парою притискайте головку відпарювача до одягу й натягуйте одяг із боків іншою рукою.

Примітка. За допомогою цього пристрою можна швидко надати одягу природного та свіжого вигляду. Щоб обробити одяг зі складними складками або виконати більш професійне прасування, рекомендується використовувати разом із цим пристроєм також праску.

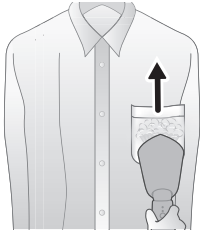

- 5 Щоб обробити парою кишені сорочки, ведіть головкою відпарювача догори, притискаючи її до тканини.

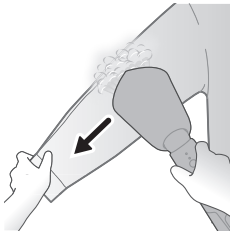

- 6 Щоб обробити парою рукави, почніть з області плеча та ведіть головкою відпарювача донизу. Обробляйте рукав парою, натягуючи його донизу по діагоналі іншою рукою.

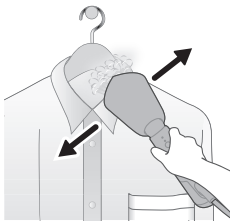

- 7 Щоб обробити парою одяг із гудзиками (наприклад, сорочки, піджаки та штани), застебніть перший гудзик для випрямлення тканини.

Горизонтальне відпарювання

- 1 Головка відпарювача має бути в положенні під кутом для горизонтального відпарювання.

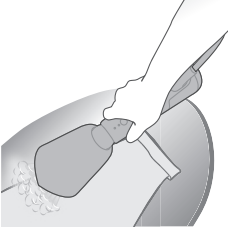

- 2 Одяг можна покласти на горизонтальну поверхню (наприклад, прасувальну дошку, диван, матрац), щоб зробити чіткі складки на рукавах та штанах і краще розпрасувати важкі місця, наприклад коміри або манжети сорочок.

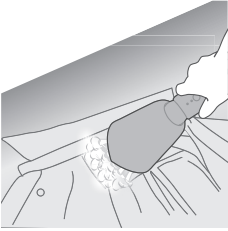

- 3 Щоб обробити парою комірець, розстібніть гудзик і розправте комірець на поверхні. Обробляйте виворотню сторону комірця парою горизонтально.

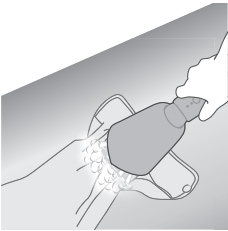

- 4 Щоб відпарити манжети, розстібніть гудзики й розправте манжет на поверхні. Обробляйте манжет парою для розпрямлення складок.

Використання чохла-рукавички

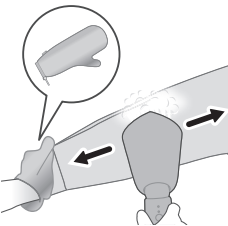

- 1 Одягніть чохол-рукавичку на руку, якою ви тримаєте одяг. Чохол-рукавичка захищає вашу руку від пари, яка виходить із головки відпарювача.

Обробка парюю з килимком StyleMat у вертикальному положенні



- 1 Розмістіть StyleMat вертикально тильною стороною килимка до вас.

Примітка. Еластична стрічка не має бути повернена до вас.



- 2 Повісьте одяг на петлю StyleMat.



- 3 Повісьте StyleMat та одяг на вішак, гачок або задню сторону дверей.



- 4 Головка відпарювача має бути в положенні під кутом. Притисніть головку відпарювача до одягу й обробляйте його парюю.

Обробка парюю з килимком StyleMat у горизонтальному положенні

- 1 Покладіть StyleMat на рівну горизонтальну поверхню.
- 2 Покладіть одяг зверху на StyleMat.

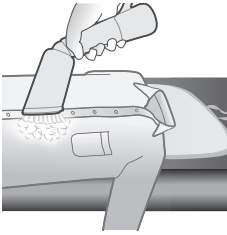

- 3 Головка відпарювача має бути в положенні під кутом. Притисніть головку відпарювача до одягу й обробляйте його парюю.

Чищення та догляд

- 1 Вимкніть живлення, посунувши кнопку живлення вниз.

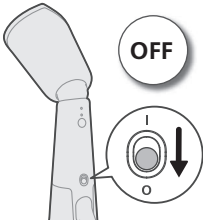

- 2 Від'єднайте пристрій від заземленої розетки.

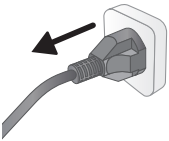



3 Від'єднайте резервуар для води та спорожніть його від залишків води.

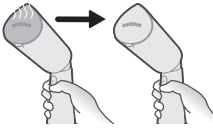

4 Дайте пристрою охолонути протягом приблизно 60 хвилин.



5 Вологою ганчіркою витріть будь-який накип або інші залишки на паровій пластині.



6 Щоб парова пластина залишалася гладенькою, уникайте жорсткого контакту з металевими предметами. Ніколи не використовуйте шліфувальні подушечки, оцет чи інші хімічні речовини для чищення парової пластини.

Зберігання в футлярі

1 Перевірте, чи пристрій охолонув.

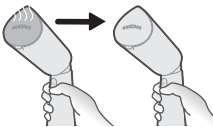



- 2 Переконайтеся, що головка відпарювача знаходиться у верхньому положенні, яке є стандартним.

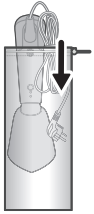

- 3 Змотайте шнур живлення і складіть пристрій у футляр, просуваючи спочатку головку відпарювача.

Зберігання в StyleMat



- 1 Перевірте, чи пристрій охолонув.

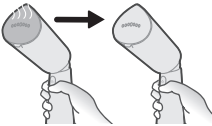

- 2 Переконайтеся, що головка відпарювача знаходиться у верхньому положенні, яке є стандартним.



- 3 Складіть пристрій і резервуар для води для зберігання за еластичними стрічками килимка StyleMat.

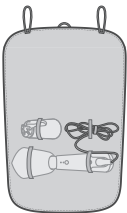



4 Скрутіть StyleMat, обмотуючи пристрій.



5 Продовжуйте скручувати StyleMat, щоб покрити також резервуар для води та кабель.



6 Зафіксуйте скручений килимок StyleMat, обмотавши з обох боків StyleMat еластичними стрічками.

Зберігання в чохлі-рукавичці

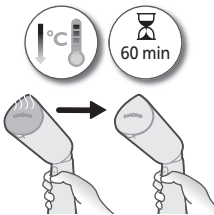

1 Перевірте, чи пристрій охолонув.



2 Переконайтеся, що головка відпарювача знаходиться у верхньому положенні, яке є стандартним.

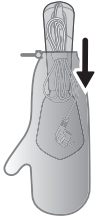

- 3 Змотайте шнур живлення. Складіть пристрій на зберігання в чохол, просуваючи спочатку головку відпарювача.

Усунення несправностей

У цьому розділі подано основні проблеми, які можуть виникнути під час використання пристрою. Якщо ви не в змозі вирішити проблему за допомогою інформації, поданої нижче, відвідайте вебсайт www.philips.com/support для перегляду списку поширених запитань або зверніться до Центру обслуговування клієнтів у своїй країні.

Проблема	Можлива причина	Вирішення
Пристрій не нагрівається.	Пристрій неправильно під'єднано до електромережі або не увімкнено.	Перевірте належне під'єднання штекера та справність розетки. Перевірте, чи пристрій увімкнено.
Із пристрою не виходить пара.	Пристрій неправильно під'єднано до електромережі або не увімкнено.	Перевірте належне під'єднання штекера та справність розетки. Перевірте, чи пристрій увімкнено.
	Пристрій недостатньо нагрівся.	Дайте пристрою нагрітися не більше 35 секунд (засвітиться індикатор готовності пари). Коли пристрій буде готовим до використання, індикатор світитиметься без блимання.
	Кнопку відпарювання натиснено не до кінця.	Натисніть кнопку відпарювання до кінця на кілька секунд.
	Надто мало води в резервуарі або вода повністю закінчилася.	Від'єднайте пристрій від електромережі та наповніть резервуар водою.
	Парова пластина знаходиться в горизонтальному положенні (лише STH5010).	Використовуйте пристрій вертикально, почекайте кілька секунд, поки почне виходити пара.
Із головки відпарювача пристрою крапають краплі води.	Пристрій ще не нагрівся.	Дайте пристрою повністю нагрітися.

580 Українська

Пристрій видає звуки подачі води/вібрує ручка.	У головку відпарювача подається вода для перетворення у пару.	Це нормально.
	Надто мало води в резервуарі або вода повністю закінчилася.	Від'єднайте пристрій від електромережі та наповніть резервуар водою.
Головка відпарювача та/або ручка вологі.	Кришку резервуара для води вставлено не до кінця.	Від'єднайте резервуар і переконайтеся, що кришку резервуара для води встановлено до кінця.
	Накопичення залишкової води через переповнення під час наповнення резервуара для води.	Витріть зайву воду на резервуарі.

Кіріспе

Осы затты сатып алуыңызбен құттықтаймыз және Philips компаниясына қош келдіңіз! Philips ұсынатын қолдауды толық пайдалану үшін өнімді www.philips.com/welcome веб-сайтында тіркеңіз. Құрылғыны пайдаланбастан бұрын, осы пайдаланушы нұсқаулығын, маңызды ақпарат парақшасын және жылдам бастау нұсқаулығын мұқият оқып шығыңыз. Келешекте қарау үшін оларды сақтап қойыңыз.

Өнімге шолу жасау

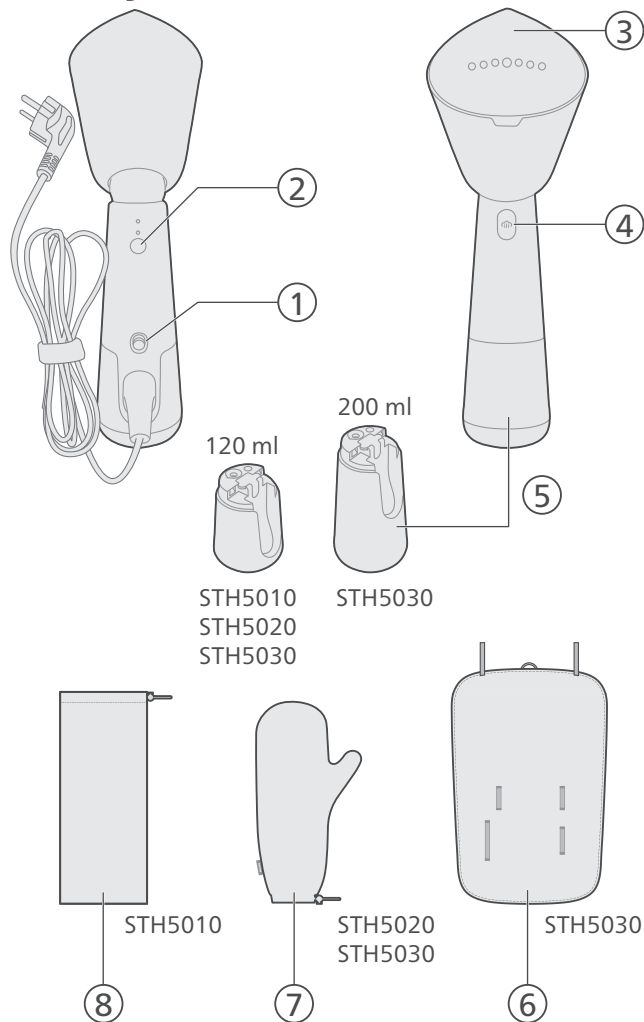

- 1 Қуат түймесі
- 2 Бу таңдау түймесі
- 3 Бу пластинасы
- 4 Бу қосқыш түймесі
- 5 Алынатын су сыйымдылығы
- 6 StyleMat
- 7 Қолғап қалтасы
- 8 Қалта

Пайдалануға дайындау

Пайдаланылатын су түрі

Аспапты құбыр суымен бірге қолдануға болады. Алайда, егер сіздің ауданыңызда кермек су болса, біз құбыр суын тазартылған немесе минералсызданған сумен тең мөлшерде араластыруды ұсынамыз. Бұл қақтың тез жиналуының алдын алады және аспаптың қызмет ету мерзімін ұзартады.

Иіссуды, кептіргіш барабаннан алынған суды, сірке суын, үтіктеуге көмектесетін сұйықтарды, химиялық жолмен қақ кетіретін суды немесе басқа химиялық заттарды қоспаңыз, себебі олар судың отыруына, қоңыр дақтардың қалуына себеп болуы немесе құрылғыны зақымдауы мүмкін.

Ескертулер

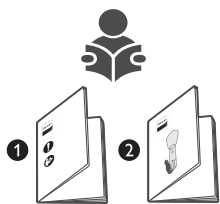

- 1 Құрылғыны қалай пайдалану керектігі туралы ақпаратты Жұмысты бастаудың қысқаша нұсқаулығынан және маңызды ақпарат парақшасынан қараңыз.

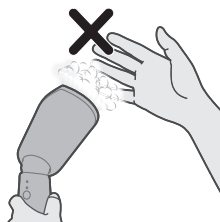

- 2 Бу үтігінен ыстық бу шығатынын ұмытпаңыз. Бу теріні күйдіруі мүмкін.



3 Бүмен үтіктегенде жалаңаш қолыңызды қолдау беті ретінде пайдаланбаңыз.

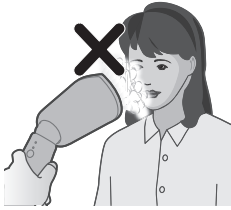

4 Құрылғыны өзіңіздің немесе басқа адамдың бетіне қаратпаңыз.

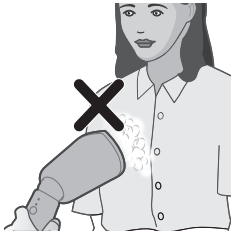

5 Құрылғыны өзіңізге/басқа адамға қаратпаңыз.

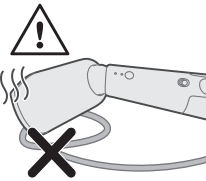

6 Пайдаланғаннан кейін булағыш басын қуат сымының үстіне қоймаңыз.



7 Киімнің шеттерін созыңыз.

Су ыдысын толтыру

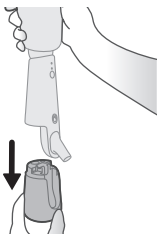

1 Су ыдысын құрылғыдан ажырату үшін төмен қарай тартыңыз.

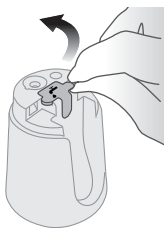

2 Су ыдысының үстінен су ыдысының қақпағын тауып алыңыз. Су ыдысының қақпағын ашу үшін ақырын көтеріңіз.

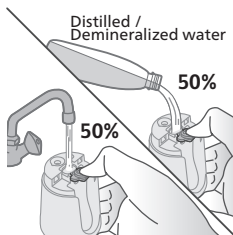

3 Су ыдысына 50% ағынды су және 50% тазартылған/минералсызданған су құйыңыз.



4 Су ыдысы қақпағын мықтап жабыңыз.

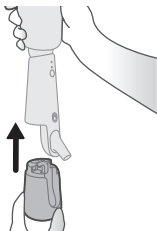

5 Құрылғыны бір қолмен ұстап, су ыдысын қайтадан құрылғыға бекітіңіз.

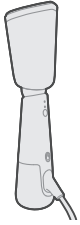

6 Су ыдысының құрылғыға мықтап бекітілгеніне көз жеткізіңіз.

Құрылғыны қолдану

1 Қуат штепсельдік ұшын тек жерге тұйықталған қабырға розеткасына қосыңыз.

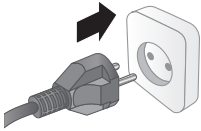

2 Бумен үтіктеу үшін бу үтігінің басын еңкейтілген күйге реттеңіз.

Ескертпе: Әдепкі күйде бу үтігінің басы көтерілген күйде болады. Ыстық болған кезде бу үтігінің басын реттеуге болмайды.



3 Бу үтігінің басы енді еңкейтілген және бумен үтіктеуге қолайлы.



4 Қуат түймесін жоғары сырғытып, қосыңыз.

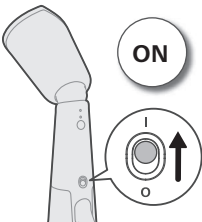

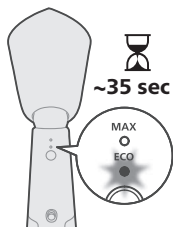

- 5 «Бу дайын» шамы жыпылықтап, құрылғы қызып жатқанын көрсетеді. Құрылғы шамамен 35 секундтан кейін қолдануға дайын болады.

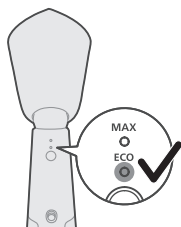

- 6 «Бу дайын» шамы бір қалыпты жанғаннан кейін, құрылғы пайдалануға дайын болады.

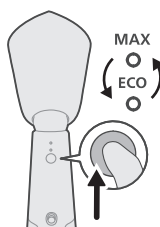

- 7 ECO немесе MAX бу параметрін таңдау үшін бу таңдау түймесін ауыстырып қосыңыз.
ECO параметрі: аз қыртысты киімдерге ең аз тұрақты бу мөлшері жеткізіледі. Сонымен қатар, бұл параметр қуат үнемдейді.
MAX параметрі: қатты қыртыстарға ең көп тұрақты бу мөлшері жеткізіледі.

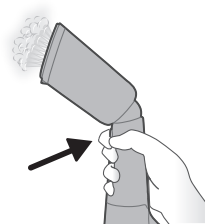

- 8 Бу шығару үшін бу қосқыш түймесін басып тұрыңыз.

Ескертпе: бу үтігінің басын киіміңізден алыстатып, бу қосқыш түймесін бірнеше секунд басып тұрыңыз, себебі бастапқы будың құрамында су тамшылары болуы мүмкін.

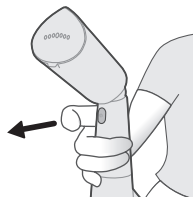

- 9 Будың шығуын тоқтату үшін буды іске қосу түймесін жіберіңіз.

- 10** Бу пластинасы бетке тікелей тимес үшін құрылғыны бетіне жанымен қойыңыз.

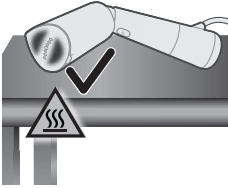

- 11** Құрылғыны/бу үтігінің басын бетке қюю қажет болса, бетіне ыстыққа төзімді қабатты (мысалы, силикон төсеніш) қойыңыз.

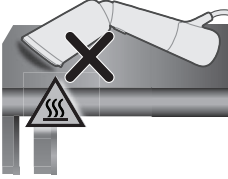

Тігінен бумен үтіктеу

- 1** Тігінен бумен үтіктеу үшін қуатты қоспас бұрын, бу үтігі басының еңкейтілген күйде екеніне көз жеткізіңіз.
- 2** Киімді ілгішке іліңіз. Жақсырақ нәтиже алу үшін киімнің шеттерін/ астын созыңыз.

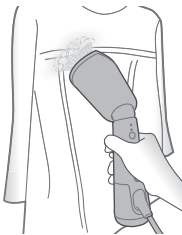
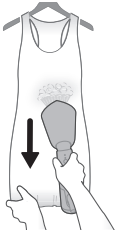

- 3** Бу үтігінің басын жейдеден немесе бүрмелері, желбіршегі немесе жылтырақтары бар көйлектерден сәл алыс ұстаңыз. Матаны босату үшін тек буды пайдаланыңыз. Сондай-ақ, ішкі жағынан бумен үтіктеуге болады.

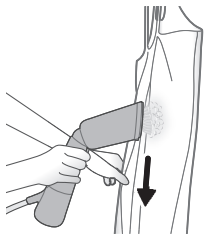

- 4 Бумен үтіктегенде бу үтігінің басын киімге басыңыз, одан соң киімнің шетінен екінші қолыңызбен тартып жазыңыз.

Ескертпе: Құрылғыны табиғи көріністі және жылдам түзеулер үшін пайдалануға болады. Қатты қыртыстары бар киімдер үшін немесе киіміңізді ресми деңгейге көтеру үшін осы құрылғымен бірге үтікті пайдалану ұсынылады.

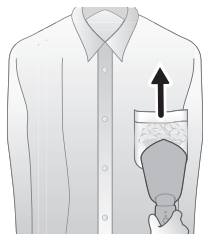

- 5 Жейде қалтасын тегістегенде бу үтігінің басын матаға тигізіп жоғары жүргізіңіз.

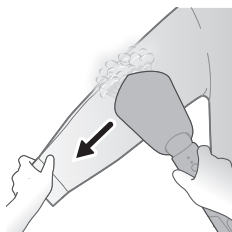

- 6 Жеңін үтіктеу үшін иығынан бастап, бу үтігінің басын төмен қарай жылжытыңыз. Екінші қолмен жеңді диагональ бойымен төмен тартып, бумен үтіктеңіз.

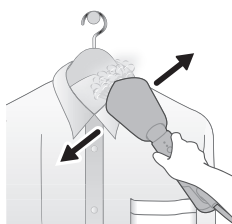

- 7 Көйлек, күрте және шалбар сияқты түймелері бар киімде матаны түзетуге көмектесу үшін бірінші түймені тағыңыз.

Көлденең бумен үтіктеу

- 1 Көлденең бумен үтіктеу үшін бу үтігі басының еңкейтілген күйде екеніне көз жеткізіңіз.

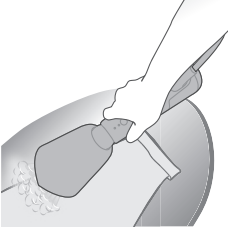

- 2 Жеңдеріне және шалбарға қыр салу үшін және жейденің жеңі немесе манжеталарда сияқты күрделі жерлердегі қыртыстарды жақсылап кетіру үшін киімді көлденең бетке (мысалы, үтіктеу тақтасы, диван, матрас) қоюға болады.

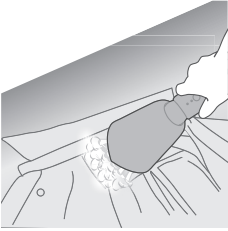

- 3 Жағаның ішкі жағын бумен үтіктеу үшін киімнің түймелерін шешіп, жағаны бетіне тегіс қойыңыз. Жағаның артқы жағын көлденеңінен бумен үтіктеңіз.

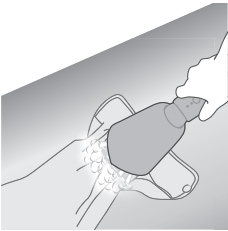

- 4 Жең бүкпесін бумен үтіктеу үшін киімнің түймелерін шешіп, оны тегіс жатқызыңыз. Оны түзету үшін жең бүкпесінің бойымен бумен үтіктеңіз.

Қолғап қалтасын пайдалану

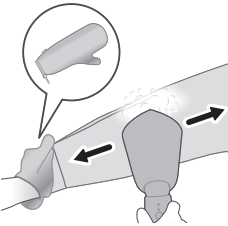

- 1 Киім ұстауға пайдаланылатын қолыңызға қолғап қалтасын киіңіз. Қолғап қалтасы қолыңызды бу үтігінің басынан шығатын будан қорғайды.

Тік күйде StyleMat көмегімен бумен үтіктеу



- 1 StyleMat құралын тігінен, StyleMat артын өзіңізге қаратып орналастырыңыз.

Ескертпе: Серпімді жолақ сізге қарап тұрмауы керек.

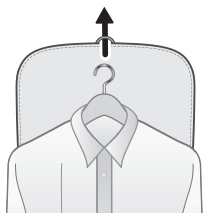

- 2 Киімді StyleMat ілмегі арқылы іліңіз.



- 3 StyleMat және киіммен бірге оны есігіңіздің артындағы аспалы сөреге/іلمекке/артына іліп қойыңыз.



- 4 Бу үтігі басының еңкейтілген күйде тұрғанына көз жеткізіңіз. Бу үтігі басын киімге басып, киімді бумен үтіктеңіз.

Көлденең күйде StyleMat көмегімен бумен үтіктеу

- 1 StyleMat құралын тегіс көлденең бетке қойыңыз.
- 2 Киімді StyleMat үстіне қойыңыз.



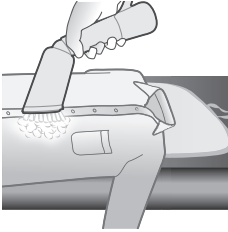

- 3 Бу үтігі басының еңкейтілген күйде тұрғанына көз жеткізіңіз. Бу үтігі басын киімге басып, киімді бумен үтіктеңіз.

Тазалау және күту

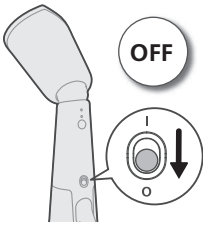

- 1 Қуат түймесін төмен қарай сырғытып, өшіріңіз

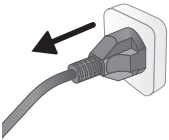

- 2 Құрылғыны жерге тұйықталған розеткадан ажыратыңыз.

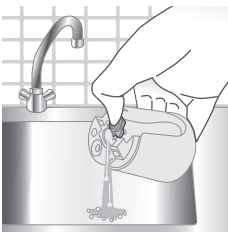

- 3 Су ыдысын ажыратып, одан қалдық суды төгіңіз.

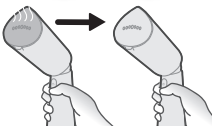

- 4 Құрылғыны шамамен 60 минут суытып алыңыз.

- 5 Бу пластинасындағы қақтарды немесе басқа қалдықтарды дымқыл шүберекпен сүртіңіз.



- 6 Бу пластинасын тегіс етіп сақтау үшін, оны металды заттарға қатты соғудан сақ болу керек. Бу пластинасын тазалау үшін қыратын шүберек, сірке суын немесе басқа химиялық заттарды қолдануға болмайды.



Дорбада сақтау

- 1 Құрылғыны суытып алыңыз.

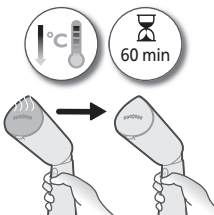

- 2 Бу үтігі басының көтерілген күйде екеніне көз жеткізіңіз, бұл – әдепкі күй.



- 3 Қуат сымын орап, құрылғыны дорбада сақтаңыз, алдымен бу үтігінің басы ішіне салынғанына көз жеткізіңіз.

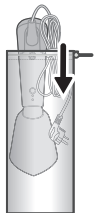

StyleMat көмегімен сақтау

1 Құрылғыны суытып алыңыз.

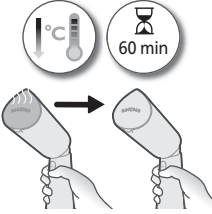

2 Бу үтігі басының көтерілген күйде екеніне көз жеткізіңіз, бұл – әдепкі күй.



3 Құрылғыны да, су ыдысын да StyleMat серпімді жолақтарында сақтаңыз.

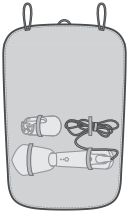

4 Құрылғыны жабу үшін StyleMat құралын айналдырыңыз.



5 Су ыдысы мен кабельді жабу үшін StyleMat үстіне айналдыруды жалғастырыңыз.



- 6 StyleMat құралының екі жағындағы серпімді жолақтарды айналдыру арқылы StyleMat құралын бекітіңіз.



Қолғап қалтасымен сақтау

- 1 Құрылғыны суытып алыңыз.

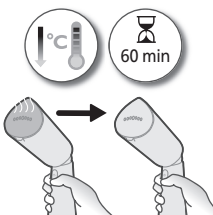

- 2 Бу үтігі басының көтерілген күйде екеніне көз жеткізіңіз, бұл – әдепкі күй.



- 3 Қуат сымын ораңыз. Құрылғыны алдымен бу үтігі басымен қапшықта сақтаңыз

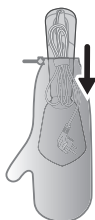

Ақаулықтарды табу және жою

Бұл тарауда құралда орын алуы мүмкін ең көп кездесетін ақаулықтар жинақталған. Егер төмендегі ақпараттың көмегімен мәселені шеше алмасаңыз, www.philips.com/support торабына кіріп, жиі қойылатын сұрақтар тізімін қараңыз немесе еліңіздегі тұтынушыларды қолдау орталығына хабарласыңыз.

Мәселе

Ықтимал себебі

Шешімі

Құрал қызбайды.	Құрылғы дұрыс қосылмаған немесе іске қосылмаған.	Желі ашасы дұрыс қосылғанын және оның қабырға розеткасының істейтінін тексеріңіз. Құрылғының қосылғанын тексеріңіз.
Құрылғы еш бу шығармайды.	Құрылғы дұрыс қосылмаған немесе іске қосылмаған.	Желі ашасы дұрыс қосылғанын және оның қабырға розеткасының істейтінін тексеріңіз. Құрылғының қосылғанын тексеріңіз.
	Құрал жеткілікті түрде ысытылмаған.	Құрылғы қызғанша 35 секунд күте тұрыңыз («бумен жұмыс істеуге дайындық» индикаторы қосылады). Құрылғы пайдалануға дайын болғанда шам тұрақты жанады.
	Бу қосқышын толығымен баспадыңыз.	Бу қосқышын толықтай бірнеше секунд басыңыз.
	Су ыдысындағы су деңгейі тым төмен немесе оның барлығы пайдаланылып кетті.	Құралды қуат көзінен ажыратыңыз және су ыдысын қайта толтырыңыз.
	Бу тақтасы көлденең қалыпта (тек STN5010) қойылады.	Құралды тігінен пайдаланыңыз, будың шығуын бірнеше секунд күтіңіз.
Құралдың бу үтігі басынан су тамшылап тұр.	Құрал толықтай қызбаған.	Құрал толықтай қызу үшін.
Құрал сору дыбысын шығарады/тұтқасы дірілдейді.	Буға айналу үшін бу үтігі суды сорады.	Бұл — қалыпты жағдай.
	Су ыдысындағы су деңгейі тым төмен немесе оның барлығы пайдаланылып кетті.	Құралды қуат көзінен ажыратыңыз және су ыдысын қайта толтырыңыз.
Бу үтігінің басы және/немесе тұтқасы дымқыл.	Су ыдысының қақпағы толығымен салынбаған.	Ыдысты шығарып, су ыдысы қақпағының салынғанын тексеріңіз.
	Су ыдысын толтыру кезінде судың толып кетуіне байланысты қалдық судың жиналуы.	Ыдыста қалған қалдық суды сүртіп тастаңыз.

Ներածություն

Շնորհավորում ենք գնման կապակցությամբ և բարի գալուստ Philips: Philips-ի առաջարկած աջակցությունից լիարժեք օգտվելու համար գրանցեք ձեր ապրանքն այստեղ՝ www.philips.com/welcome: Սարքն օգտագործելուց առաջ կարդացեք այս ձեռնարկը, կարևոր տեղեկություններ պարունակող բուկլետը և համառոտ ուղեցույցը: Պահեք դրանք՝ հետագայում օգտվելու համար:

Ապրանքի ընդհանուր բնութագիրը

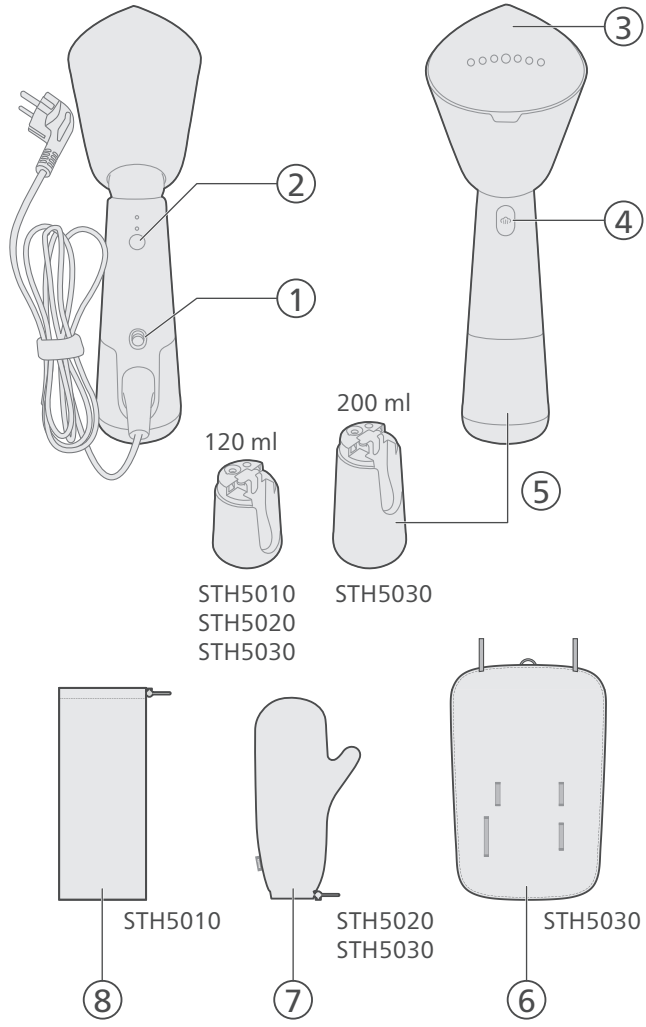

- 1 Մնուցման կոճակ
- 2 Գոլորշու մատակարարման ռեժիմի ընտրության կոճակ
- 3 Շոգեարդուկի թիթեղ
- 4 Գոլորշու մատակարարման կոճակ
- 5 Հանովի ջրի տարա
- 6 Արդուկման StyleMat տակդիր
- 7 Ձեռնոց-պարկ
- 8 Պարկ

Նախապատրաստում

Ինչ տեսակի ջուր պետք է օգտագործել

Սարքը հարմար է ծորակի ջրով օգտագործման համար: Սակայն, եթե դուք ապրում եք այնպիսի տարածքում, որտեղ ջրի կոշտության աստիճանը բարձր է, խորհուրդ ենք տալիս ծորակի ջուրը խառնել թորած կամ դեմիներալիզացված ջրի հետ հավասար քանակությամբ: Դա կկանխի նստվածքի կուտակումը և կերկարացնի սարքի կյանքը:

Մի ավելացրեք օժանելիք, չորանոցի ջուր, քացախ, օսլա, նստվածքի մաքրման, արդուկման օժանդակ միջոցներ, քիմիական միջոցներով մաքրված ջուր կամ քիմիական այլ նյութեր, քանի որ դրանք կարող են առաջացնել ջրի ցայտեր, շագանակագույն բծեր կամ վնասել ձեր սարքը:

Զգուշացումներ

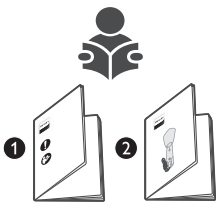

- 1 Կարդացեք սարքն օգտագործելու վերաբերյալ համառոտ ուղեցույցը և կարևոր տեղեկություններ պարունակող բուկլետը:

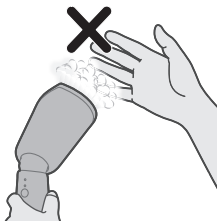

- 2 Զգուշացեք տաք գոլորշուց, որը դուրս է գալիս շոգեարդուկից: Գոլորշին կարող է այրվածքների պատճառ դառնալ:

598 Հայերեն



3 Մի օգտագործեք ձեր մերկ ձեռքը որպես հենման մակերես, երբ արդյունք եք:

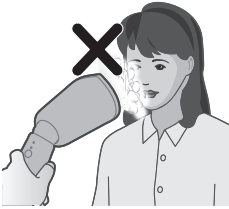

4 Մի պահեք սարքը ձեր կամ մեկ ուրիշի դեմքին:

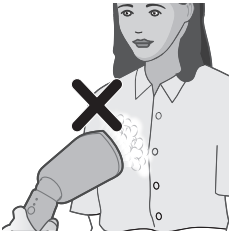

5 Մի պահեք սարքը ձեր կամ մեկ ուրիշի վրա:

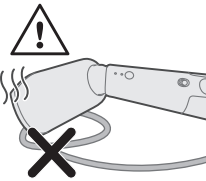

6 Օգտագործելուց հետո շոգեարդուկի գլխիկը մի դրեք հոսանքի լարի վրա:



7 Ձգեք հագուստի կողքերից:

Ջրի տարայի լցնումը

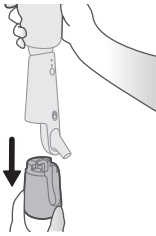

1 Քաշեք ջրի տարան դեպի ներքև՝ այն սարքից անջատելու համար:

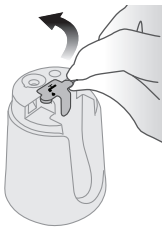

2 Գտեք ջրի տարայի վրայի կափարիչը: Ջգուշորեն բարձրացրեք ջրի տարայի կափարիչը՝ այն բացելու համար:

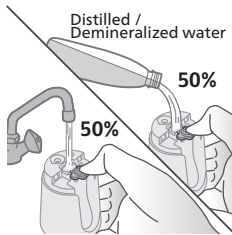

3 Ջրի տարայում լցրեք 50% ծորակի և 50% թորած/դեմիներալիզացված ջուր:



4 Անուր փակեք ջրի տարայի կափարիչը:

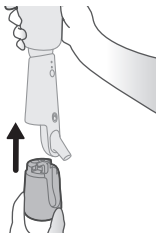

5 Սարքը մի ձեռքում պահելով՝ ջրի տարան կրկին տեղադրեք սարքի վրա:

600 Հայերեն

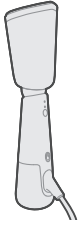

6 Համոզվեք, որ ջրի տարան ամուր տեղադրված է սարքի վրա:

Սարքի օգտագործումը

1 Հոսանքի խրոցակը միացրեք հողանցված պատի վարդակին:

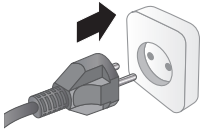

2 Շոգեարդուկման համար շոգեարդուկի գլխիկը կարգավորեք թեքված անկյան տակ:



Նշում. Կանխադրված շոգեարդուկի գլխիկը գտնվում է բարձրացված դիրքում: Մի կարգավորեք շոգեարդուկի գլխիկը, երբ այն տաք է:

3 Շոգեարդուկի գլխիկն այժմ թեքված է և հարմար է շոգեարդուկման համար:

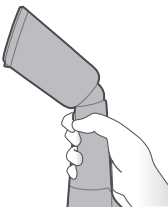

4 Միացրեք հոսանքի կոճակը՝ սահեցնելով այն դեպի վերև:

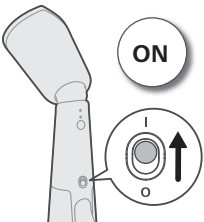

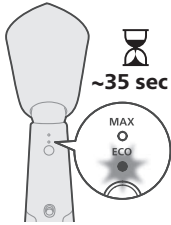

5 «Շոգեարդուկման պատրաստ» ցուցիչի լույսը կվառվի՝ ցույց տալով, որ սարքը տաքանում է: Մոտ 35 վայրկյանից սարքը պատրաստ է օգտագործման համար:

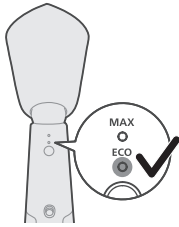

6 Երբ «Շոգեարդուկման պատրաստ» ցուցիչի լույսը չի թափում, նշանակում է՝ սարքը պատրաստ է օգտագործման:

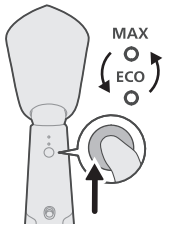

7 Միացրեք գոլորշու ռեժիմի ընտրման կոճակը՝ գոլորշու ECO կամ MAX կարգավորումն ընտրելու համար:
 ECO ռեժիմ. Գոլորշու նվազագույն քանակի անընդմեջ մատակարարում՝ քիչ ծախքեր ունեցող հագուստն արդուկելու համար: Այս ռեժիմը նաև ինչպես է էլեկտրաէներգիան:
 MAX ռեժիմ. Գոլորշու առավելագույն քանակի անընդմեջ մատակարարում՝ չափազանց խորը ծախքերը հարթեցնելու համար:



8 Սեղմեք և պահեք գոլորշու մատակարարման կոճակը՝ գոլորշի արձակելու համար:

Նշում. Շոգեարդուկի գլխիկը տեղադրեք հագուստից հեռու, սեղմեք և պահեք գոլորշու արձակման կոճակը մի քանի վայրկյան, քանի որ սկզբնական գոլորշին կարող է ջրի կաթիլներ պարունակել:

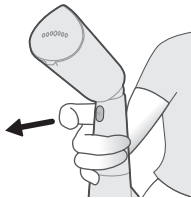

9 Բաց թողեք գոլորշու մատակարարման կոճակը՝ գոլորշու արձակումը դադարեցնելու համար:

10 Սարքը կողքով դրեք մակերեսի վրա՝ շոգեարդուկի տակի մասի անմիջական շփումից խուսափելու համար:

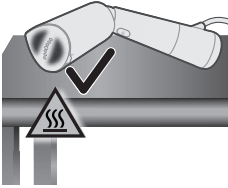

11 Մակերևույթի վրա տեղադրեք ջերմակայուն շերտ (օրինակ՝ սիլիկոնե գորգ), եթե անհրաժեշտ է սարքի/շոգեարդուկի գլխիկը դնել մակերևույթի վրա:

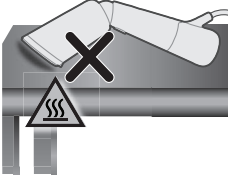

Ուղղահայաց շոգեարդուկում

- 1** Համոզվեք, որ շոգեարդուկի գլխիկը գտնվում է թեքված անկյան տակ՝ նախքան ուղղահայաց շոգեարդուկման համար սարքը միացնելը:
- 2** Հագուստը կախեք կախիչից: Ձգեք հագուստի կողքերից/ ներքևի մասից՝ ավելի լավ արդուկելու համար:

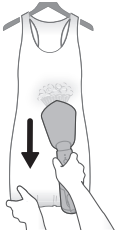

- 3** Վերնաշապիկ կամ բոլորածալերով, փոթերով կամ ծավածքներով զգեստներ արդուկելիս շոգեարդուկի գլխիկը որոշակի հեռավորության վրա պահեք կտորից: Գործվածքը հարթեցրեք միայն գոլորշիով: Դուք կարող եք նաև գոլորշիով արդուկել կտորի թարս կողմից:

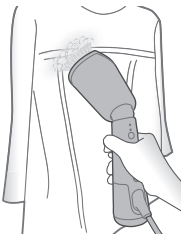

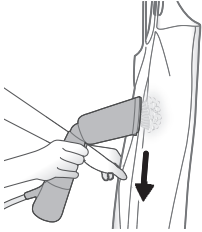

- 4 Գոլորշիով արդուկելիս շոգեարդուկի գլխիկը սեղմեք հագուստին, իսկ մյուս ձեռքով ձգեք հագուստի կողքերից:

Նշում. Այս սարքը կարող է օգտագործվել հագուստին բնական տեսք հաղորդելու և արագ հարգարելու համար: Հագուստի խորը ծալքերի արդուկման կամ հագուստին առավել պաշտոնական տեսք տալու համար խորհուրդ է տրվում այս սարքի հետ միասին օգտագործել նաև արդուկ:

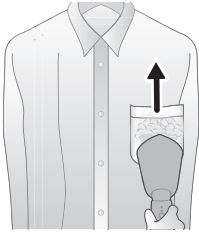

- 5 Վերնաշապիկի գրպաններն արդուկելիս շոգեարդուկի գլխիկը դեպի վերն շարժեք՝ միաժամանակ այն սեղմելով կտորին:

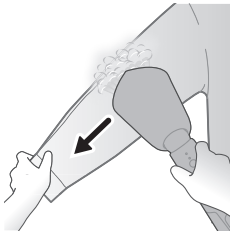

- 6 Թևերն արդուկելիս սկսեք ուսերից և աստիճանաբար շոգեարդուկի գլխիկը շարժեք դեպի ներքև: Ազատ ձեռքով թևը անկյունագծով դեպի ներքև ձգեք:

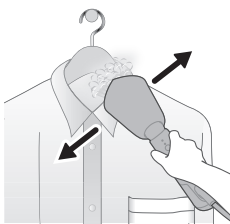

- 7 Կոճակներով հագուստը, օրինակ՝ վերնաշապիկները, բաձկոնները և տաբատները, ավելի հեշտ արդուկելու համար կոճկեք առաջին կոճակը:

Հորիզոնական շոգեարդուկում

- 1 Համոզվեք, որ շոգեարդուկի գլխիկը թեքված է՝ հորիզոնական շոգեարդուկման համար:

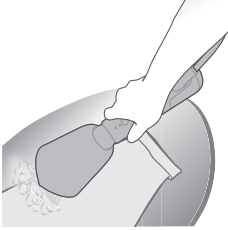

2 Հագուստը կարող եք դնել հորիզոնական մակերևույթի վրա (օրինակ՝ արդուկի սեղանի, բազմոցի, ներքնակի վրա)՝ թևերի կամ վարտիքի վրա ընդգծված ծայվածքներ ստանալու և դժվար հատվածները, օրինակ՝ վերնաշապիկի օձիքը կամ մանժետներն ավելի լավ արդուկելու համար:

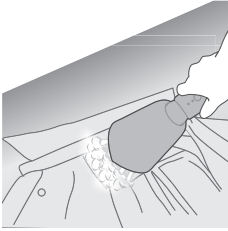

3 Օձիքի ներսի հատվածը շոգեարդուկելու համար արձակեք հագուստի կոճակները և օձիքը հարթ կերպով տեղադրեք մակերևույթի վրա: Օձիքի հետևի հատվածը շոգեարդուկեք հորիզոնական դիրքով:

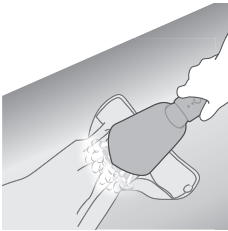

4 Մանժետները շոգեարդուկելու համար արձակեք հագուստի կոճակները և հարթ կերպով դրեք այն մակերևույթին: Շոգեարդուկեք մանժետի երկայնքով՝ այն ուղղելու համար:

Ձեռնոց-պարկի կիրառումը

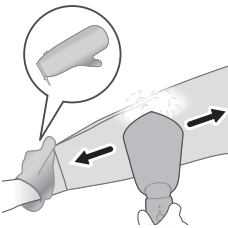

1 Հագեք ձեռնոց-պարկը այն ձեռքին, որով բռնում եք հագուստը: Ձեռնոց-պարկը պաշտպանում է ձեռքը շոգեարդուկման ժամանակ:

Ուղղահայաց դիրքում շոգեարդուկում՝ արդուկման StyleMat տակդիրի վրա



- 1 Տեղադրեք արդուկման StyleMat տակդիրը ուղղահայաց դիրքով՝ StyleMat-ի հետևի մասը դեպի ձեզ:

Նշում. Առաձգական ժապավենի երեսի կողմը չպետք է դեպի ձեզ լինի:



- 2 Հագուստը կախեք արդուկման StyleMat տակդիրի օղակից:



- 3 Արդուկման տակդիրի և հագուստի հետ միասին կախեք այն կախիչից /կեռիկից/ ձեր դռան հետնամասից:



- 4 Համոզվեք, որ շոգեարդուկի գլխիկը թեքված անկյան տակ է: Սեղմեք շոգեարդուկի գլխիկը հագուստին և շոգեարդուկեք այն:

Հորիզոնական դիրքում շոգեարդուկում՝ արդուկման StyleMat տակդիրի վրա

- 1 Դրեք արդուկման StyleMat տակդիրը հարթ հորիզոնական մակերևույթի վրա:
- 2 Տեղադրեք հագուստը արդուկման StyleMat տակդիրի վրա:



- 3 Համոզվեք, որ շոգեարդուկի գլխիկը թեքված անկյան տակ է: Սեղմեք շոգեարդուկի գլխիկը հագուստին և շոգեարդուկեք այն:

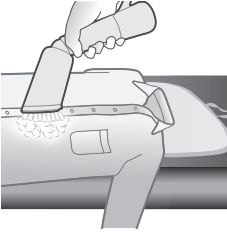

Մաքրում և տեխնիկական սպասարկում

- 1 Անջատեք հոսանքի կոճակը՝ այն դեպի վար սահեցնելով

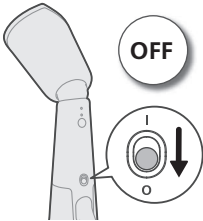

- 2 Սարքն անջատեք հողանցված պատի վարդակից:

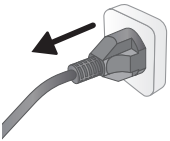



3 Հանք ջրի տարան և դատարկեք մնացորդային ջուրը:

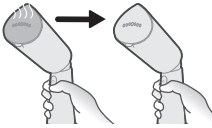

4 Թողեք, որպեսզի սարքը մոտ 60 րոպե հովանա:



5 Հոգեարդուկի թիթեղի վրայից խոնավ կտորով սրբեք ջրի կաթիլները կամ նստվածքը:



6 Հոգեարդուկի թիթեղը հարթ պահելու համար խորհուրդ է տրվում խոսափել մետաղական առարկաների հետ կոշտ շփումից: Հոգեարդուկի թիթեղի մաքրման համար երբեք մի օգտագործեք մետաղական պարույրով սպունգ, քացախ կամ այլ քիմիական նյութեր:

Պահման պայմանները տոպրակի մեջ

1 Համոզվեք, որ սարքը սառչել է:

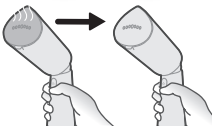

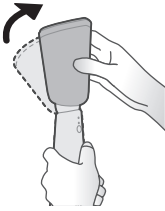

2 Համոզվեք, որ շոգեարդուկի գլխիկը գտնվում է բարձրացված դիրքում, որը կանխատրված դիրքն է:

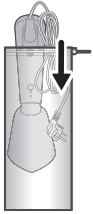

3 Փաթաթեք հոսանքի լարը և սարքը պահեք տոպրակի մեջ՝ համոզվելով, որ շոգեարդուկի գլխիկը առաջինը դրված լինի ծածկոցի մեջ:

Պահման պայմանները արդուկման StyleMat տակդիրով



1 Համոզվեք, որ սարքը սառչել է:

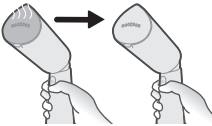

2 Համոզվեք, որ շոգեարդուկի գլխիկը գտնվում է բարձրացված դիրքում, որը կանխատրված դիրքն է:

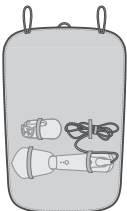

3 Եվ սարքը, և ջրի տարան պահեք արդուկման StyleMat տակդիրի առաձգական ժապավենների մեջ:



4 Փաթաթեք StyleMat տակդիրը՝ սարքը ծածկելու համար:



5 Շարունակեք փաթաթել արդուկման StyleMat տակդիրը՝ ջրի տարան և մալուխը ծածկելու համար:



6 Ամրացրեք StyleMat արդուկման տակդիրը՝ կապելով առաձգական ժապավենները StyleMat արդուկման տակդիրի երկու կողմերում:

Պահման պայմանները ձեռնոց-պարկի մեջ

1 Համոզվեք, որ սարքը սառչել է:

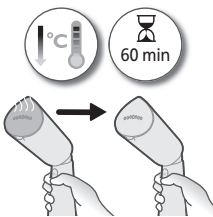

2 Համոզվեք, որ շոգեարդուկի գլխիկը գտնվում է բարձրացված դիրքում, որը կանխադրված դիրքն է:



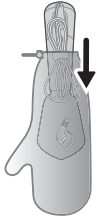

3 Փաթաթեք հոսանքի մալուխը: Սարքը պահեք պարկի մեջ՝ նախ պարկում տեղադրելով շոգեարդուկի գլխիկը

Անսարքությունների ուղղում

Այս գլխում ներկայացված են ամենատարածված խնդիրները, որոնք կարող են հանդիպել սարքի օգտագործման ժամանակ: Եթե չեք կարողանում խնդիրը լուծել ստորև բերված տեղեկատվության օգնությամբ, այցելեք www.philips.com/support հաճախակի տրվող հարցերի համար կամ դիմեք ձեր երկրում գործող Հաճախորդների սպասարկման կենտրոն:

Խնդիր	Հնարավոր պատճառ	Լուծում
Սարքը չի տաքանում:	Սարքն ինչպես հարկն է միացված չէ վարդակին կամ միացված չէ կոճակից:	Ստուգեք՝ արդյոք հոսանքի լարը ճիշտ է մտցված վարդակի մեջ, և արդյոք վարդակն աշխատում է: Ստուգեք՝ արդյոք սարքը միացված է կոճակից:
Սարքը գուրդի չի արձակում:	Սարքն ինչպես հարկն է միացված չէ վարդակին կամ միացված չէ կոճակից:	Ստուգեք՝ արդյոք հոսանքի լարը ճիշտ է մտցված վարդակի մեջ, և արդյոք վարդակն աշխատում է: Ստուգեք՝ արդյոք սարքը միացված է կոճակից:
	Սարքը բավականաչափ չի տաքանում:	Թույլ տվեք, որպեսզի սարքը տաքանա 35 վայրկյան («Շոգեարդուկման պատրաստ» ցուցիչի լույսը պետք է վառվի): Երբ սարքը պատրաստ է օգտագործման, լույսը չի թարթում:
	Դուր մինչև վերջ չեք սեղմել գուրդու մատակարարման կոճակը:	Մի քանի վայրկյան մինչև վերջ սեղմեք գուրդու մատակարարման կոճակը:
	Ջրի խցիկում ջրի մակարդակը չափազանց ցածր է կամ ջուր չկա:	Անջատեք սարքը վարդակից և նորից ցրեք ջրի խցիկը:
	Շոգեարդուկի թիթեղը պետք է լինի հորիզոնական դիրքում (միայն STH5010-ի դեպքում):	Սարքն ուղղահայաց դիրքով պահեք, սպասեք մի քանի վայրկյան, մինչև գուրդին դուրս գա:

<p>Շոգեարդուկի գլխիկից ջրի կաթիլներ են կաթում:</p>	<p>Սարքն ամբողջովին չի տաքացել:</p>	<p>Թողեք, որպեսզի սարքը ամբողջովին տաքանա:</p>
<p>Սարքից պոնպի աշխատանքի ձայն է գալիս/բռնակը թրթռում է:</p>	<p>Ջուրը մղվում է դեպի շոգեարդուկի գլխիկը, որպեսզի այնուհետև վերածվի գոլորշու:</p>	<p>Դա նորմալ է:</p>
	<p>Ջրի խցիկում ջրի մակարդակը չափազանց ցածր է կամ ջուր չկա:</p>	<p>Անջատեք սարքը վարդակից և նորից ցրեք ջրի խցիկը:</p>
<p>Շոգեարդուկի գլխիկը և/կամ բռնակը թաց է:</p>	<p>Ջրի տարայի կափարիչը լիարժեք տեղադրված չէ:</p>	<p>Հանեք ջրի տարան և համոզվեք, որ ջրի տարայի կափարիչը լիարժեք տեղադրված է:</p>
	<p>Մնացորդային ջրի կուտակում ջրի տարայի գերլցման պատճառով:</p>	<p>Մաքրեք ջրի տարայում առկա ջրի մնացորդները:</p>

ข้อมูลเบื้องต้น

ขอแสดงความยินดีที่คุณเลือกซื้อผลิตภัณฑ์ของเรา และยินดีต้อนรับสู่ Philips เพื่อให้คุณได้รับประโยชน์อย่างเต็มที่จากบริการที่ Philips มอบให้ โปรดลงทะเบียนผลิตภัณฑ์ของคุณที่ www.philips.com/welcome โปรดอ่านคู่มือผู้ใช้นี้ เอกสารข้อมูลสำคัญ และคู่มือเริ่มต้นใช้งานอย่างย่อโดยละเอียดก่อนใช้งานผลิตภัณฑ์ และเก็บไว้เพื่ออ้างอิงต่อไป

ภาพรวมของผลิตภัณฑ์

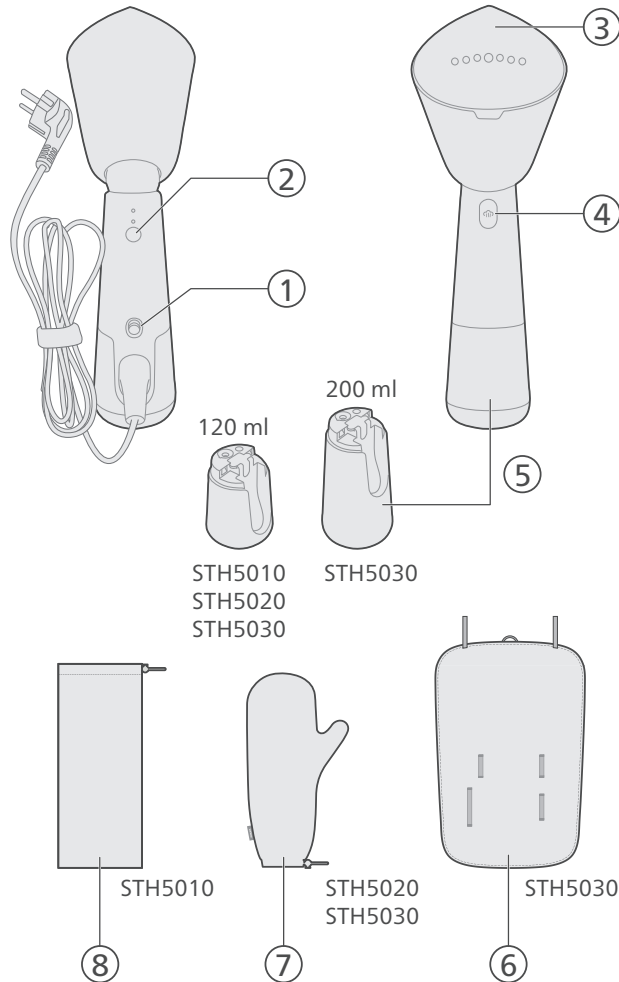

- 1 ปุ่มเปิด/ปิด
- 2 ปุ่มเลือกไอ้่น้ำ
- 3 แผ่นปล่อยไอ้่น้ำ
- 4 ปุ่มกระตุ้นไอ้่น้ำ
- 5 แท้่งค้่น้ำแบบถอดออกได้
- 6 StyleMat
- 7 กระจ่เป้่าใส่ลู่่งมือ
- 8 กระจ่เป้่า

การเตรียมตัวก่อนใช้งาน

ชนิดของน้ำที่ใช้งาน

เครื่องเหมาะสำหรับใช้งานกับน้ำประปา อย่างไรก็ตาม หากคุณอาศัยอยู่ในพื้นที่ที่น้ำกระด้างมาก เราขอแนะนำให้คุณผสมน้ำประปาในปริมาณที่เท่ากับน้ำกลั่นหรือน้ำปราศจากแร่ธาตุ ซึ่งจะช่วยป้องกันไม่ให้เกิดตะกอนสะสมอย่างรวดเร็วและยืดอายุการใช้งานของเครื่อง

**อย่าใส่น้ำหอม น้ำจากเครื่องอบผ้า น้ำส้มสายชู แบ้่ง
น้ำยาขจัดคราบตะกอน น้ำยารีดผ้าเรียบ
น้ำที่ผ่านการขจัดตะกอนด้วยสารเคมี หรือสารเคมีอื่นๆ
เนื่องจากอาจทำให้น้ำกระเด็น เกิดคราบสีน้ำตา
หรือทำให้เครื่องเสียหายได้**

คำเตือน

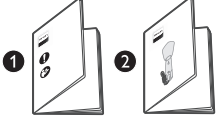

1 โปรดดูคู่มือเริ่มต้นใช้งานฉบับย่อและเอกสารข้อมูลสำคัญเกี่ยวกับวิธีใช้เครื่อง

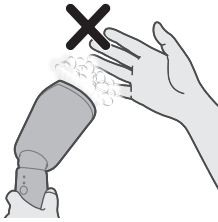

2 ระวังไอน้ำร้อนที่ออกมาจากเครื่อง ไอน้ำอาจทำให้เกิดการไหม้ได้

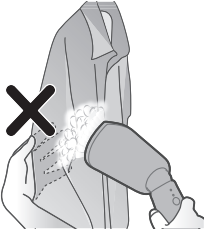

3 อย่าใช้มือเปล่าในการรองพื้นผิวเมื่อคุณใช้ไอน้ำ

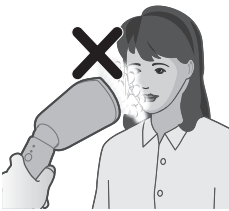

4 อย่าวางหันเครื่องเข้าหาตัวคุณ/บุคคลอื่น

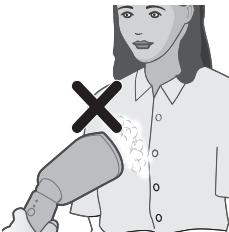

5 อย่าวางหันเครื่องเข้าหาตัวคุณ/บุคคลอื่น

6 ห้ามวางหัวพ่นไอน้ำไว้บนสายไฟหลังจากใช้งาน

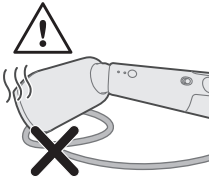

7 ยึดด้านข้างของเสื้อผ้า



การเติมน้ำลงในแท็งค์

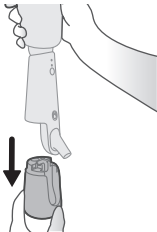

1 ดึงแท็งค์น้ำลงเพื่อถอดออกจากเครื่อง



2 คีบหาฝาแท็งค์น้ำที่ด้านบนของแท็งค์ ค่อยๆ ยกฝาแท็งค์น้ำขึ้นเพื่อเปิด

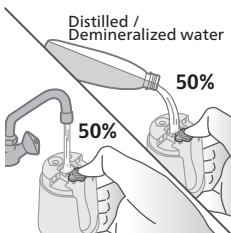

3 เติมน้ำประปา 50% และน้ำกลั่น/น้ำปราศจากแร่ธาตุ 50% ลงในแท็งค์น้ำ

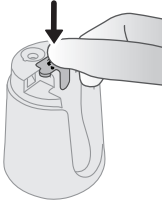

4 ปิดฝาแท่งค้ำน้ำให้แน่น

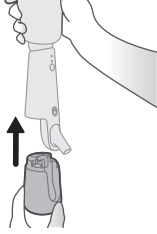

5 ถือเครื่องด้วยมือเดียว ประกอบแท่งค้ำน้ำกลับเข้าที่เครื่อง

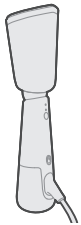

6 ตรวจสอบให้แน่ใจว่าได้ประกอบแท่งค้ำน้ำเข้ากับตัวเครื่องแน่นแล้ว

การใช้เครื่อง

1 เสียบปลั๊กไฟหลักเข้ากับเต้ารับที่ผนัง

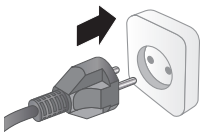

2 ปรับหัวพ่นไอน้ำให้เป็นมุมเอียงสำหรับการพ่นไอน้ำ

หมายเหตุ: หัวพ่นไอน้ำจะอยู่ที่ตำแหน่งยกขึ้นในตำแหน่งเริ่มต้น
อย่าปรับหัวพ่นไอน้ำขณะที่ยังร้อน

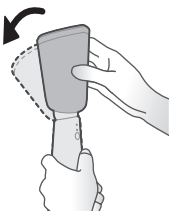

3 ขณะนี้หัวพ่นไอน้ำปรับเอียงได้และเหมาะสำหรับการพ่นไอน้ำ



4 เปิดปุ่มเปิด/ปิดโดยเลื่อนขึ้น

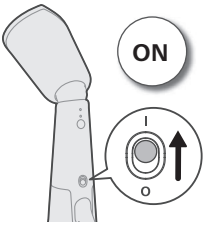

5 ไฟแสดงความพร้อมใช้งานของไอน้ำจะกระพริบเพื่อแสดงว่าเครื่องกำลังร้อน เครื่องพร้อมใช้งานประมาณ 35 วินาที

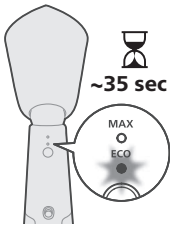

6 เมื่อไฟแสดงความพร้อมใช้งานของไอน้ำสว่างอย่างต่อเนื่อง แสดงว่าเครื่องพร้อมใช้งาน

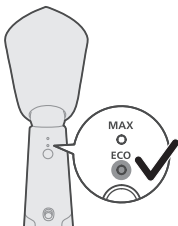

7 สลับปุ่มตัวเลือกไอน้ำเพื่อเลือกการตั้งค่าไอน้ำ ECO หรือ MAX

การตั้งค่า ECO:

พลังไอน้ำคงที่ขั้นต่ำจะถูกปล่อยออกมาอย่างต่อเนื่องสำหรับเสื้อผ้าที่มีรอยยับน้อย การตั้งค่านี้ยังช่วยประหยัดพลังงานอีกด้วย

การตั้งค่า MAX:

พลังไอน้ำสม่ำเสมอขั้นที่สูงที่สุดจะถูกปล่อยออกมาอย่างต่อเนื่องเพื่อขจัดรอยยับที่รัดยากมาก

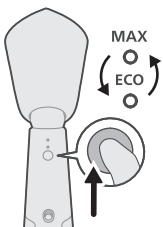



8 กดปุ่มกระตุ้นไอน้ำค้างไว้เพื่อปล่อยไอน้ำ

หมายเหตุ: วางหัวพ่นไอน้ำให้ห่างจากเสื้อผ้า
กดปุ่มกระตุ้นไอน้ำค้างไว้สองสามวินาที
เนื่องจากไอน้ำที่พ่นออกมาครั้งแรกอาจเป็นหยดอยู่

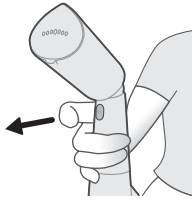

9 ปล่อยปุ่มใช้พลังไอน้ำเพื่อหยุดไอน้ำไม่ให้ปล่อยออกมา

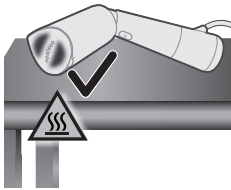

10 วางเครื่องไปด้านข้างบนพื้นผิวเพื่อหลีกเลี่ยงไม่ให้แผ่นไอน้ำสัมผัสกับพื้นผิวโดยตรง

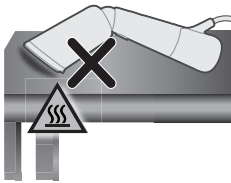

11 วางแผ่นกั้นความร้อน (เช่น แผ่นซิลิโคน) ลงบนพื้นผิว หากคุณต้องการวางเครื่อง/หัวพ่นไอน้ำไว้บนพื้นผิว

พ่นไอน้ำแนวตั้ง

1 ตรวจสอบให้แน่ใจว่าหัวพ่นไอน้ำอยู่ในมุมเอียงก่อนเปิดเครื่องเพื่อพ่นไอน้ำแนวตั้ง

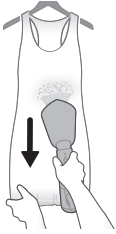

- 2 แขนเสื้อผ้าไว้นบนไม้แขวนเสื้อ
ตั้งด้านข้าง/ด้านล่างของเสื้อผ้าเพื่อให้ได้ผลลัพธ์ที่ดีขึ้น

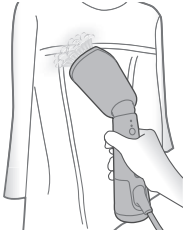

- 3 รักษาระยะห่างเล็กน้อยระหว่างหัวพ่นไอน้ำจากจีบ กลีบ ลูกไม้
หรือเครื่องประดับโลหะ ใช้เพียงไอน้ำเพื่อทำให้เนื้อผ้าคลายตัว
คุณสามารถพ่นไอน้ำจากด้านในของเสื้อผ้าได้

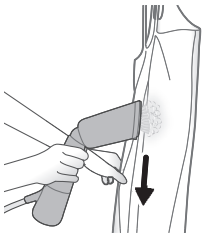

- 4 เมื่อคุณกำลังใช้เครื่องพ่นไอน้ำ ให้กดหัวพ่นไอน้ำแนบกับเนื้อผ้า
และตั้งด้านข้างของเสื้อผ้าด้วยมืออีกด้านหนึ่งเพื่อยึดให้ตึง

หมายเหตุ:

เครื่องชนิดนี้เหมาะสำหรับลูกค้าที่เป็นธรรมชาติและการรีดแก้ไขอย่างรวดเร็ว สำหรับเสื้อผ้าที่มีรอยยับมากๆ
หรือเพื่อยกระดับเครื่องแต่งกายของคุณให้เป็นทางการมากขึ้น
ขอแนะนำให้ใช้เตารีดร่วมกับเครื่องนี้



- 5 สำหรับกระเป๋าสีเสื้อ
ให้เลื่อนหัวพ่นไอน้ำขึ้นด้านบนบนและรีดย้อนเนื้อผ้า

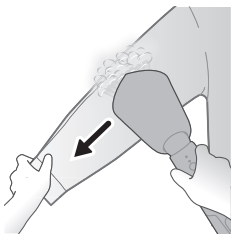

- 6 ในการรีดแขนเสื้อ ให้เริ่มจากบริเวณหัวไหล่
และเลื่อนหัวพ่นไอน้ำลงล่าง
พ่นไอน้ำขณะที่คุณใช้มืออีกข้างหนึ่งดึงแขนเสื้อเป็นแนวทแยงมุมลง-
มา

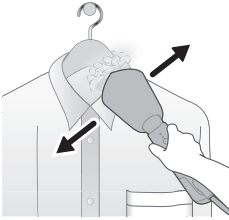

- 7 สำหรับเสื้อผ้าที่มีกระดุม เช่น เสื้อเชิ้ต แจ็กเก็ต และกางเกง ให้ปิดกระดุมเม็ดแรกเพื่อช่วยทำให้ผ้าตรง

พ่นไอน้ำในแนวนอน

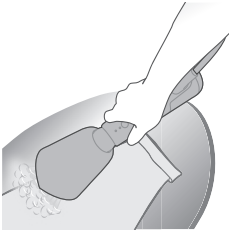

- 1 ตรวจสอบให้แน่ใจว่าหัวพ่นไอน้ำอยู่ในมุมเอียงสำหรับการพ่นไอน้ำในแนวนอน
- 2 อาจวางเสื้อผ้าบนพื้นผิวระนาบ (เช่น โต๊ะรองรีด โซฟา ที่นอน) เพื่อรีดรอยจีบแขนเสื้อและกางเกง รวมถึงขจัดรอยยับในบริเวณที่รีดยากได้ดีขึ้น เช่น ปกเสื้อเชิ้ต หรือบริเวณข้อมือ

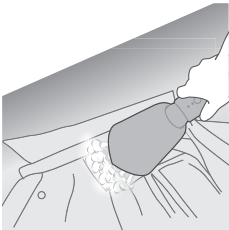

- 3 หากต้องการพ่นไอน้ำด้านในปกเสื้อ ให้ปลดกระดุมเสื้อและวางปกเสื้อให้เรียบบนพื้นผิวพ่นไอน้ำด้านหลังของปกเสื้อในแนวนอน

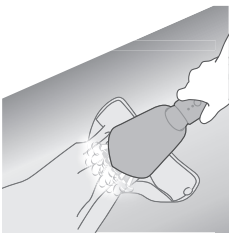

- 4 หากต้องการพ่นไอน้ำที่ส่วนข้อมือเสื้อ ให้ปลดกระดุมเสื้อแล้ววางในแนวราบพ่นไอน้ำตามส่วนข้อมือเสื้อเพื่อทำให้เรียบตรง

การใช้กระเป๋าใส่ถุงมือ

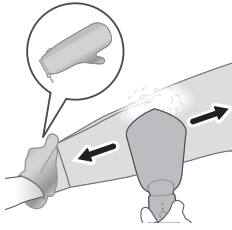

- 1 วางกระเป๋าใส่ถุงมือไว้บนมือที่คุณใช้จับเสื้อผ้า
ถุงมือจะปกป้องมือของคุณจากไอน้ำที่พ่นออกมาจากหัวพ่นไอน้ำ

พ่นไอน้ำด้วย StyleMat ในแนวตั้ง



- 1 วางตำแหน่ง StyleMat ในแนวตั้ง โดยให้ด้านหลังของ StyleMat
หันเข้าหาคุณ
หมายเหตุ: โดยยางรัดไม่ควรหันเข้าหาคุณ



- 2 แขนเสื้อผ้าวางผ่านห่วงของ StyleMat



- 3 แขน StyleMat และเสื้อผ้าไว้บนราวแขวน/ ตะขอ/ หลังประตู



- 4 ตรวจสอบให้แน่ใจว่าหัวพ่นไอน้ำอยู่ในมุมเอียง
กดหัวพ่นไอน้ำลงบนเสื้อผ้าแล้วพ่นไอน้ำลงบนเสื้อผ้า

พ่นไอน้ำด้วย StyleMat ในแนวนอน

- 1 วาง StyleMat บนพื้นผิวแนวราบ
- 2 วางเสื้อผ้าไว้ที่ด้านบนของ StyleMat

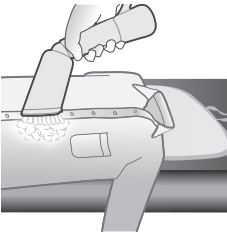

- 3 ตรวจสอบให้แน่ใจว่าหัวพ่นไอน้ำอยู่ในมุมเอียง
กดหัวพ่นไอน้ำลงบนเสื้อผ้าแล้วพ่นไอน้ำลงบนเสื้อผ้า

การทำความสะอาดและบำรุงรักษา

- 1 ปิดปุ่มเปิด/ปิดโดยเลื่อนลง

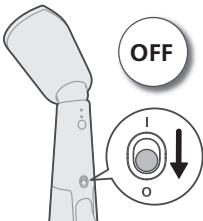

2 ถอดปลั๊กเครื่องออกจากตัวรับติดตั้งที่ต่อสายดินแล้ว

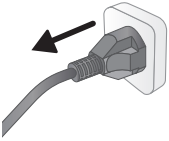

3 ถอดแท่งค้ำน้ำออกและเทน้ำที่เหลือออก



4 ปล่อยให้เครื่องเย็นลงประมาณ 60 นาที

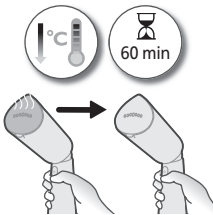

5 เช็ดสะเก็ดหรือสิ่งตกค้างอื่นๆ บนแผ่นไอน้ำออกด้วยผ้าชุบน้ำหมาด



6 เพื่อรักษาแผ่นพ่นไอน้ำให้เรียบสลับ ให้หลีกเลี่ยงการสัมผัสกับวัตถุที่เป็นโลหะ ห้ามใช้แผ่นขัดถู น้ำส้มสายชู หรือสารเคมีอื่นๆ ในการทำความสะอาดแผ่นพ่นไอน้ำ



ถุงเก็บพร้อมกระเป๋า

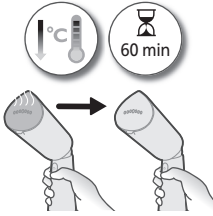

1 ตรวจสอบให้แน่ใจว่าเครื่องเย็นลงแล้ว



2 ตรวจสอบให้แน่ใจว่าหัวพ่นไอน้ำอยู่ในตำแหน่งยกขึ้นซึ่งเป็นตำแหน่งเริ่มต้น

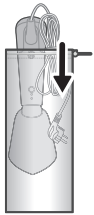

3 พันสายไฟและเก็บเครื่องไว้ในกระเป๋า โดยต้องแน่ใจว่าได้ใส่หัวพ่นไอน้ำไว้ด้านในก่อน

ถุงเก็บพร้อม StyleMat

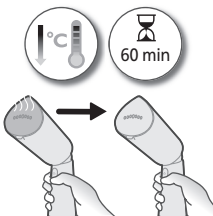

1 ตรวจสอบให้แน่ใจว่าเครื่องเย็นลงแล้ว



2 ตรวจสอบให้แน่ใจว่าหัวพ่นไอน้ำอยู่ในตำแหน่งยกขึ้นซึ่งเป็นตำแหน่งเริ่มต้น

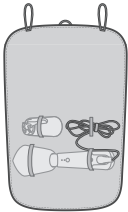

3 เก็บทั้งเครื่องและแท่งค้ำน้ำไว้ภายในยางรัดของ StyleMat



4 ม้วน StyleMat เพื่อคลุมเครื่อง



5 พลิก StyleMat ต่อไปเพื่อปิดคลุมแท่งค้ำน้ำและสายไฟ



6 ยึด StyleMat ไว้โดยการพันยางรัดที่ทั้งสองด้านของ StyleMat

ถุงเก็บพร้อมกระเป๋าถุงมือ

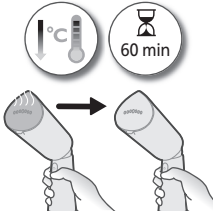

1 ตรวจสอบให้แน่ใจว่าเครื่องเย็นลงแล้ว



2 ตรวจสอบให้แน่ใจว่าหัวพ่นไอน้ำอยู่ในตำแหน่งยกขึ้นซึ่งเป็นตำแหน่งเริ่มต้น

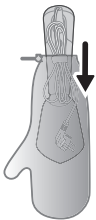

3 ม้วนเก็บสายไฟ เก็บเครื่องไว้ในกระเป๋าโดยให้เก็บหัวพ่นไอน้ำก่อน

การแก้ไขปัญหา

ในบทนี้ เราได้รวบรวมปัญหาต่างๆ ที่อาจเกิดขึ้นกับเครื่องได้ หากคุณไม่สามารถแก้ไขปัญหาด้วยข้อมูลด้านล่างได้ โปรดดูรายการคำถามที่พบบ่อยที่ www.philips.com/support หรือติดต่อศูนย์บริการลูกค้าในประเทศของคุณ

ปัญหา

สาเหตุที่เป็นไปได้

วิธีแก้ปัญหา

เครื่องไม่ร้อน	เครื่องอาจเสียปลั๊กไม่ถูกต้องหรือไม่ได้เปิดอยู่	ตรวจสอบว่าเสียบปลั๊กไฟอย่างถูกต้องและได้รับติดตั้งใช้งานได้ ให้ตรวจสอบว่าเครื่องเปิดอยู่หรือไม่
เครื่องไม่สร้างไอน้ำ	เครื่องอาจเสียปลั๊กไม่ถูกต้องหรือไม่ได้เปิดอยู่	ตรวจสอบว่าเสียบปลั๊กไฟอย่างถูกต้องและได้รับติดตั้งใช้งานได้ ให้ตรวจสอบว่าเครื่องเปิดอยู่หรือไม่
	เครื่องยังร้อนไม่พอ	ปล่อยให้เครื่องทำความร้อนประมาณ 35 วินาที (ไฟ "ไอน้ำพร้อมใช้งาน" จะติดขึ้น) เมื่อเครื่องพร้อมทำการใช้งาน ไฟจะติดค้าง
	คุณไม่ได้กดปุ่มใช้พลังไอน้ำจนสุด	กดปุ่มใช้พลังไอน้ำจนสุดสักครั้งหนึ่ง
	แท่งค้ำน้ำมีระดับน้ำต่ำเกินไปหรือไอน้ำถูกใช้จนหมด	ถอดปลั๊กเครื่องและเติมน้ำในแท่งค้ำ
	วางแผ่นไอน้ำในแนวนอน (STH5010 only)	ใช้เครื่องในแนวตั้ง รอประมาณสองสามวินาทีเพื่อให้อไอน้ำระเหยออกมา
น้ำหยดออกจากหัวพ่นไอน้ำ	เครื่องยังร้อนไม่พอ	เพื่อให้เครื่องร้อนเต็มที่
เครื่องมีเสียงสูบน้ำ/ที่จับสั่น	น้ำจะถูกสูบน้ำไปที่หัวพ่นไอน้ำเพื่อเปลี่ยนเป็นไอน้ำ	เป็นเหตุการณ์ปกติ
	แท่งค้ำน้ำมีระดับน้ำต่ำเกินไปหรือไอน้ำถูกใช้จนหมด	ถอดปลั๊กเครื่องและเติมน้ำในแท่งค้ำ

หัวพันไอน้ำและ/หรือที่จับเปียก- ใส่ฟ้าแก่งค์น้ำไม่แน่นอน
ชั้น

ถอดแก่งค์ออกและตรวจดูให้แน่ใจว่าฟ้าแก่งค์น้ำถูกเสียบเข้าไปจนสุด

น้ำขังสะสมเนื่องจากการเอ้อลัน- ใช้ดน้ำขังที่หลือบนแก่งค์ออก
ระหว่างการเติมแก่งค์น้ำ

შესავალი

მოგესალმებით Philips და გილოცავთ ახალ შენაძენს! Philips-ის მხარდაჭერით სრულად სარგებლობისთვის თქვენი პროდუქტი დაარეგისტრირეთ აქ: www.philips.com/welcome. მონყობილობის გამოყენებამდე ყურადღებით წაიკითხეთ წინამდებარე მომხმარებლის სახელმძღვანელო, მნიშვნელოვანი საინფორმაციო ბროშურა და მოკლე პრაქტიკული სახელმძღვანელო. შეინახეთ იგი მომავალში გამოსაყენებლად.

პროდუქტის მიმოხილვა

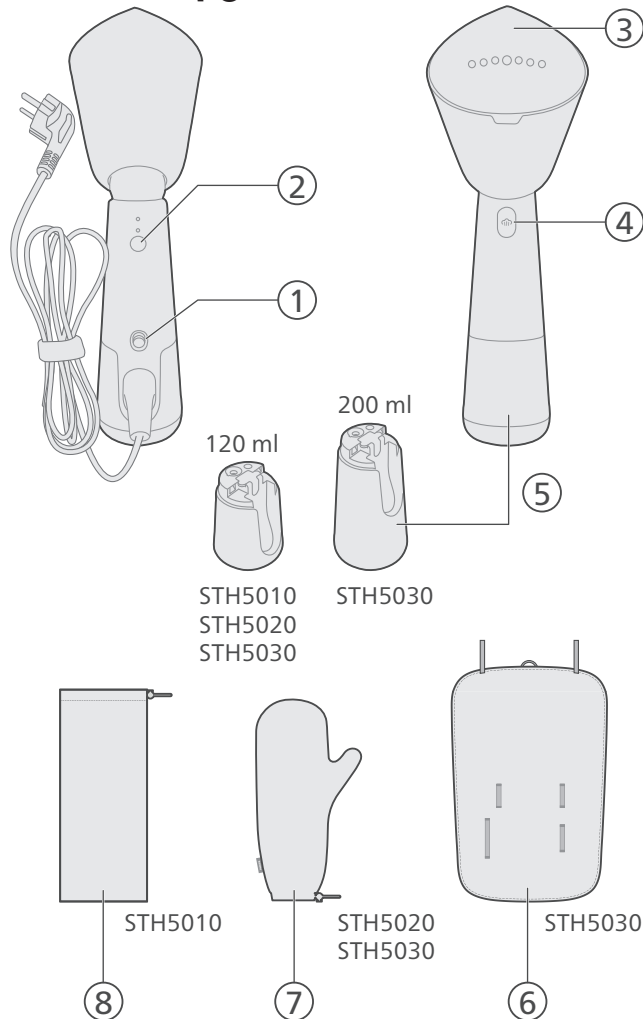

- 1 ჩართვის ღილაკი
- 2 ორთქლის ამორჩევის ღილაკი
- 3 ორთქლის ფირფიტა
- 4 ორთქლის გაშვების ღილაკი
- 5 წყლის მოსახსნელი რეზერვუარი
- 6 StyleMat
- 7 ხელთათმანი
- 8 ჩანთა

გამოსაყენებლად მომზადება

გამოსაყენებელი წყლის ტიპი

მონყობილობაში დასაშვებია ონკანის წყლის გამოყენება. თუმცა, თუ ხისტი წყლის მქონე რეგიონში ცხოვრობთ, რეკომენდებულია ონკანის წყლისა და გამოხდილი ან დემინერალიზებული წყლის თანაბარი ოდენობებით მიღებული ნარევის გამოყენება. ეს დაგეხმარებათ ნალექის დაგროვების თავიდან აცილებაში და მონყობილობის მუშაობის ვადას გაახანგრძლივებს.

არ დაამატოთ სუნამო, საშრობის წყალი, ძმარი, სახამებელი, ნალექისგან გამწმენდი საშუალებები, დაუთოების დამხმარე საშუალებები, ნალექისგან ქიმიურად გასუფთავებული წყალი ან სხვა ქიმიური ნივთიერებები, რადგან ამან შეიძლება გამოიწვიოს წყლის გაჟონვა, ყავისფრად დალაქავება ან მონყობილობის დაზიანება.

გაფრთხილებები

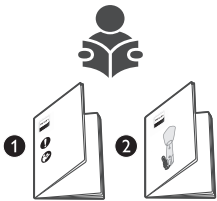

- 1 გთხოვთ, გაეცნოთ სწრაფი დაწყების სახელმძღვანელოს და მნიშვნელოვანი ინფორმაციის ბროშურას მონყობილობის გამოყენების თაობაზე.

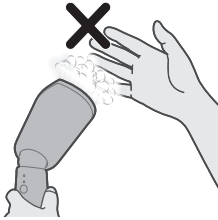

2 ერიდეთ ცხელ ორთქლს, რომელიც ორთქლის აპარატიდან გამოდის. ორთქლმა შეიძლება დამწვრობა გამოიწვიოს.



3 შიშველი ხელი არ გამოიყენოთ საყრდენ ზედაპირად, როდესაც იყენებთ ორთქლს.

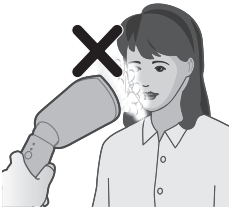

4 არ მიმართოთ მონყობილობა თქვენი / სხვა პიროვნების სახის მიმართულებით.

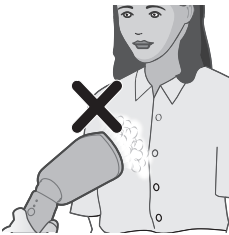

5 არ მიმართოთ მონყობილობა თქვენკენ / სხვა პიროვნებისკენ.

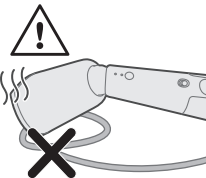

6 არ დაღოთ მონყობილობის თავი დენის კაბელზე გამოყენების შემდეგ.



7 გაწელეთ ტანსამოსის გვერდები.

წყლის რეზერვუარის შევსება

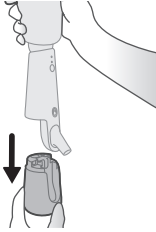

1 ჩამოსწიეთ წყლის ავზი ქვემოთ, რათა გამორთოთ იგი მოწყობილობიდან.

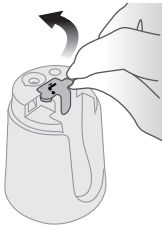

2 მონახეთ წყლის რეზერვუარის თავსახური წყლის რეზერვუარის თავზე. ნელა ასწიეთ წყლის ავზის სახურავი მის გასახსნელად.

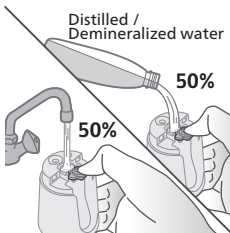

3 წყლის რეზერვუარში 50% ონკანის წყალი და 50% გამობდილი / დემინერალიზებული წყალი ჩაასხით.

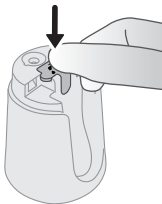

4 მყარად დაახურეთ წყლის რეზერვუარის თავსახური.

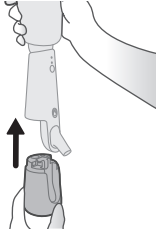

5 ცალი ხელით დაიჭირეთ მოწყობილობა და წყლის ავზი ისევ მოწყობილობას მიამაგრეთ.

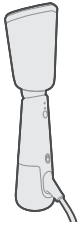

6 დარწმუნდით, რომ წყლის ავზი მყარად არის მიმაგრებული მოწყობილობაზე.

მოწყობილობის გამოყენება

1 კედლის დამინებულ შტეფსელში დააერთეთ ქსელის ჩანგალი.

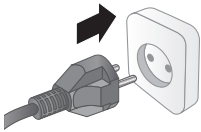

2 დახარეთ ორთქლის უთოს თავი, რომ დაიწყოს დაორთქვლა.

შენიშვნა: ნაგულისხმევ მდგომარეობაში ორთქლის უთოს თავი ანეულია. არ დაარეგულიროთ ორთქლის უთოს თავი, როდესაც ის ცხელია.



3 ორთქლის უთოს თავი ახლა დახრილია და სათანადო მდგომარეობაშია დაორთქვლის დასაწყებად.

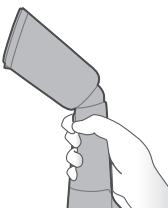

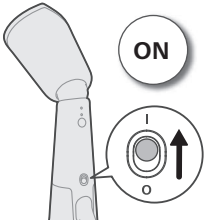

4 გააქტიურეთ ჩართვის ღილაკი მისი ზემოთ გაცურებით.

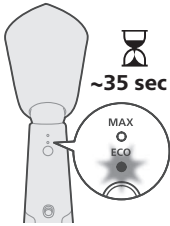

5 ორთქლის მზაობის ნათურა აციმციმდება, რაც მიუთითებს, რომ მოწყობილობა ცხელდება. მოწყობილობა გამოსაყენებლად მზად იქნება დაახლოებით 35 წამში.

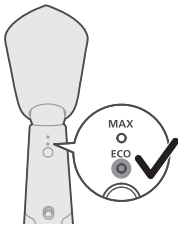

6 როდესაც ორთქლის მზაობის ნათურა ციმციმს შეწყვეტს, ეს ნიშნავს, რომ მოწყობილობა გამოსაყენებლად მზად არის.

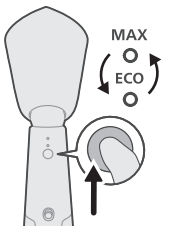

7 გადართეთ ორთქლის ამომრჩევი ღილაკი დაორთქლის პარამეტრის, ECO-ს ან MAX-ის, ასარჩევად.

ECO პარამეტრი: ორთქლის მინიმალური რაოდენობის მუდმივი მიწოდება მცირე ნაკეცების გასასწორებლად. ეს რეჟიმი ზოგადად ელექტროენერგიას.

MAX პარამეტრი: ორთქლის მაქსიმალური რაოდენობის მუდმივი მიწოდება ჩამჭდარი ნაკეცების გასასწორებლად.

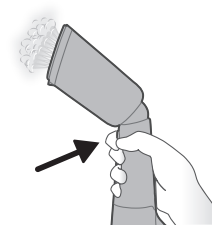

8 ორთქლის გამოსაშვებად ხანგრძლივად დააჭირეთ ორთქლის გამოსაშვებ ღილაკს.

შენიშვნა: მოათავსეთ ორთქლის უთოს თავი სამოსისგან მოშორებით და რამდენიმე წამით დააჭირეთ ორთქლის გამშვებ ღილაკს, რადგან სანყისი ორთქლი შეიძლება შეიცავდეს წყლის წვეთებს.

9 აუშვით ორთქლის გაშვების ღილაკს, რათა ორთქლის გამოყოფა შეჩერდეს.

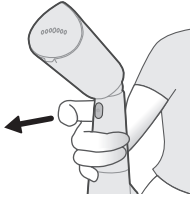

10 ზედაპირთან ორთქლის ფირფიტის პირდაპირი კონტაქტის თავიდან ასარიდებლად მოწყობილობა ზედაპირზე გვერდულად მოათავსეთ.

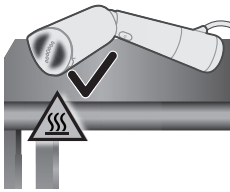

11 თუ საჭიროა მოწყობილობის / ორთქლის უთოს თავის დადება ზედაპირზე, ჭერ დააფინეთ მასზე თბოგამძლე საგები (მაგ., სილიკონის საფენი).

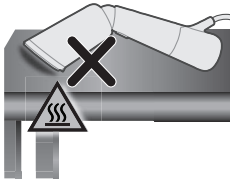

ვერტიკალური დაორთქვლა

- 1 ვერტიკალური დაორთქვლისთვის ჩართვამდე დარწმუნდით, რომ ორთქლის უთოს თავი დახრილია.
- 2 ტანსაცმელი საკიდზე დაკიდეთ. უკეთესი შედეგისთვის დაქაჩეთ ტანსაცმლის გვერდები / ქვედა ნაწილი.

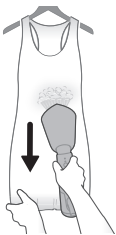

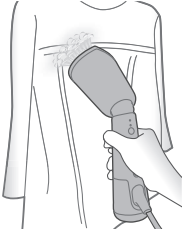

3 ორთქლის აპარატის თავი ოდნავ დააშორეთ პერანგებს ან კაბებს, რომლებსაც ფურფუშები, არშიები, გოფირებული ნაჭრები ან კილიტები აქვს. ქსოვილის დასარბილებლად მხოლოდ ორთქლი გამოიყენეთ. ორთქლით დაუთოება ასევე შესაძლებელია შიგნიდან.

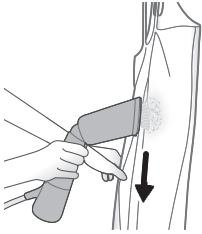

4 ორთქლით დამუშავების დროს ორთქლის აპარატის თავი მიადეთ ტანსაცმელს, მეორე ხელით მოქაჩეთ ტანსაცმლის კიდეებს და გაჭიმეთ.

შენიშვნა: მოწყობილობის გამოყენებით შესაძლებელია ტანსაცმლისთვის ბუნებრივი იერის მიცემა და სწრაფად მოწესრიგება. უხეში ნაოჭების მქონე ტანსაცმლისთვის ან თქვენი ჩაცმულობის უფრო ოფიციალურ სტილზე გადასაყვანად რეკომენდებულია ამ მოწყობილობასთან ერთად უთოს გამოყენება.

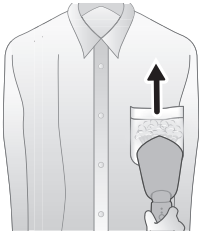

5 პერანგის ჭიბების შემთხვევაში ორთქლის აპარატის თავი მიადეთ ქსოვილს და ზემოთ გადაადგილეთ.

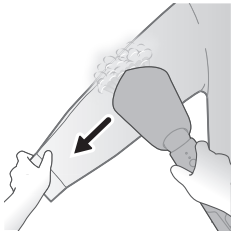

6 ორთქლით სახელოების დამუშავება დაიწყეთ მხრიდან და თანდათან ჩამოჰყევით ქვემოთ. დამუშავებისას თავისუფალი ხელით დიაგონალურად მოქაჩეთ სახელოს.

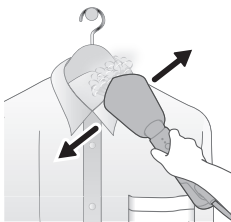

7 თუ ისეთ დილებიან ტანსაცმელს ამუშავებთ, როგორცაა პერანგები, ქურთუკები და შარვლები, ქსოვილის გასასწორებლად პირველი დილი შეკარით.

ჰორიზონტალური დაორთქვლა

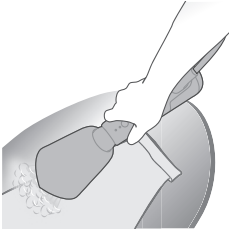

- 1 დაწმენდით, რომ ორთქლის უთოს თავი დახრილია ჰორიზონტალური დაორთქვლისთვის.
- 2 ტანსაცმელი შეიძლება მოთავსდეს ჰორიზონტალურ ზედაპირზე (მაგ., საუთოო მაგიდა, დივანი, მატრასი) სახელოებსა და შარვლებზე ნაკეცების გასაკეთებლად და რთულ ადგილებში ნაკეცების უკეთ მოსაცილებლად, როგორცაა პერანგის საყელო ან მანუეტები.

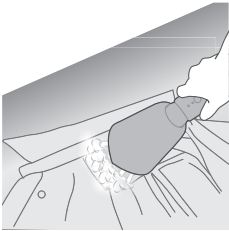

- 3 დაორთქლეთ საყელოს შიგნით, შეხსენით ტანსაცმლის ღილები და დადეთ საყელო ბრტყელ ზედაპირზე. საყელოს უკანა მხარე ჰორიზონტალურად დაორთქლეთ.

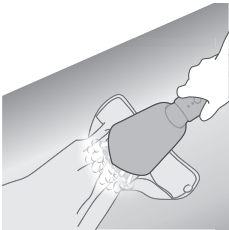

- 4 მანუეტის დასაორთქლად შეხსენით სამოსის ღილები და ბრტყლად დააფინეთ. დაორთქლეთ მანუეტის გასწვრივ მის გასასწორებლად.

ხელთათმანის გამოყენება

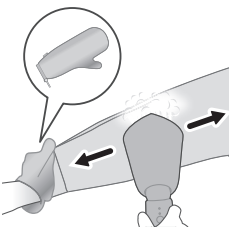

- 1 გაიკეთეთ ხელთათმანი ხელზე, რომლითაც ტანსაცმლის დაჭერას აპირებთ. ხელთათმანი დაიცავს თქვენს ხელს ორთქლის უთოს თავიდან გამოშვებული ორთქლისგან.

StyleMat-ით დაორთქვლა ვერტიკალურ მდგომარეობაში



- 1 განათავსეთ StyleMat ვერტიკალურად, StyleMat-ის უკანა მხარე თქვენკენ რომ იყოს.

შენიშვნა: ელასტიკური ზოლი არ უნდა იყოს თქვენკენ მომართული.



- 2 ჩამოკიდეთ ტანსაცმელი StyleMat-ის მარცხუის მეშვეობით.



- 3 StyleMat-თან და სამოსთან ერთად დაკიდეთ ის საკიდზე / კაუჭზე / კარის უკანა მხარეს.



- 4 დარწმუნდით, რომ ორთქლის უთოს თავი დახრილია. დაადეთ ორთქლის უთოს თავი სამოსს და დაორთქლეთ სამოსი.

StyleMat-ით დაორთქვლა ჰორიზონტალურ მდგომარეობაში

- 1 დადეთ StyleMat ბრტყელ ჰორიზონტალურ ზედაპირზე.
- 2 მოათავსეთ ტანსაცმელი StyleMat-ის თავზე.



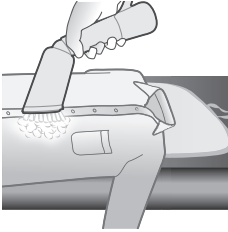

3 დარწმუნდით, რომ ორთქლის უთოს თავი დახრილია. დაადეთ ორთქლის უთოს თავი სამოსს და დაორთქლეთ სამოსი.

გასუფთავება და მოვლა-შენახვა

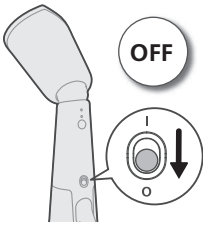

1 გააქტიურეთ გამორთვის ღილაკი მისი ქვემოთ გაცურებით

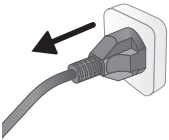

2 გამოაერთეთ მოწყობილობა დამინებული კედლის შტექსელიდან.

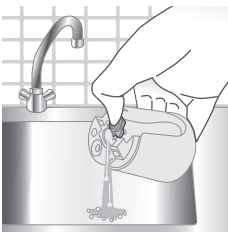

3 მოაცილეთ წყლის ავზი და დაცალეთ ნებისმიერი დარჩენილი წყალი.

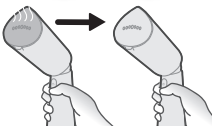

4 დაელოდეთ მოწყობილობის გაგრილებას დაახლოებით 60 წუთის განმავლობაში.

640 ქართული ენა

- 5 ორთქლის ფირფიტაზე ნებისმიერი ნარჩენი ან სხვა ნალექი გაწმინდეთ სველი ტილოთი.



- 6 ორთქლის ფირფიტის სიგლუვე რომ შენარჩუნდეს, თავიდან აიცილეთ ლითონის საგნებთან შეხება. ორთქლის ფირფიტის გასასუფთავებლად აკრძალულია სახეხი ღრუბლის, ძმრის ან სხვა ქიმიური ნივთიერების გამოყენება.



ჩანთის შენახვა

- 1 შეამოწმეთ, რომ მონყობილობა გაგრილებულია.

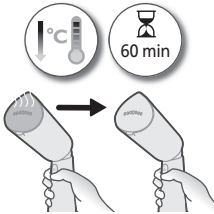

- 2 დარწმუნდით, რომ ორთქლის უთოს თავი აწეულია, რაც ნაგულისხმევი მდგომარეობაა.



- 3 შეახვეით დენის კაბელი და შეინახეთ მონყობილობა ჩანთაში, დარწმუნდით, რომ ორთქლის უთოს თავი მოთავსებულია შიგნით.

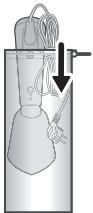

StyleMat-ის შენახვა

1 შეამოწმეთ, რომ მოწყობილობა გაგრილებულია.

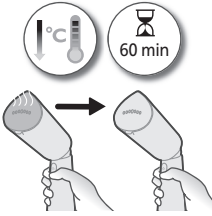

2 დარწმუნდით, რომ ორთქლის უთოს თავი აწეულია, რაც ნაგულისხმევი მდგომარეობაა.



3 შეინახეთ მოწყობილობა და წყლის ავზი StyleMat-ის ელასტიკურ სახვევებში.

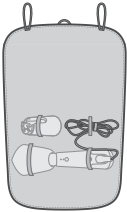

4 გაშალეთ StyleMat მოწყობილობის დასაფარად.



5 განაგრძეთ StyleMat-ზე გადაშლა წყლის ავზისა და კაბელის დასაფარად.



- 6 დაამაგრეთ StyleMat მის ორივე მხარეს არსებული ელასტიკური ზოლების შემოხვევით.



ხელთათმანის შენახვა

- 1 შეამოწმეთ, რომ მოწყობილობა გაგრილებულია.

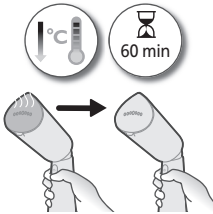

- 2 დარწმუნდით, რომ ორთქლის უთოს თავი აწეულია, რაც ნაგულისხმევი მდგომარეობაა.



- 3 შეახვიეთ დენის კაბელი. შეინახეთ მოწყობილობა ჩანთაში, ჯერ ჩადეთ ორთქლის უთოს თავი

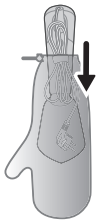

პრობლემის აღმოფხვრა

ამ თავში შეჯამებულია ყველაზე გავრცელებული პრობლემები, რომლებსაც მოწყობილობის გამოყენებისას შეიძლება შეხვდეთ. თუ პრობლემას ვერ აგვარებთ ქვემოთ მოცემული ინფორმაციით, ეწვიეთ გვერდს www.philips.com/support ხშირად დასმული კითხვების სიისთვის ან დაუკავშირდით მომხმარებელზე ზრუნვის ცენტრს თქვენს ქვეყანაში.

პრობლემა

შესაძლო მიზეზი

გადაწყვეტა

მოწყობილობა არ ცხელდება.	მოწყობილობა სათანადოდ არ არის შეერთებული ქსელში ან არ არის ჩართული.	დარწმუნდით, რომ ჩანგალი სათანადოდ არის ჩასმული და შტეფსელი მუშა მდგომარეობაშია. დარწმუნდით, რომ მოწყობილობა ჩართულია.
მოწყობილობა არ წარმოქმნის ორთქლს.	მოწყობილობა სათანადოდ არ არის შეერთებული ქსელში ან არ არის ჩართული.	დარწმუნდით, რომ ჩანგალი სათანადოდ არის ჩასმული და შტეფსელი მუშა მდგომარეობაშია. დარწმუნდით, რომ მოწყობილობა ჩართულია.
	მოწყობილობა საკმარისად არ ცხელდება.	გააცხელეთ მოწყობილობა 35 წამის განმავლობაში („ორთქლის მზაობის“ ინდიკატორი ჩაირთვება). ინდიკატორი თანაბარ სინათლეს გამოსცემს, როცა მოწყობილობა მზად იქნება გამოყენებისთვის.
	ორთქლის მიწოდების ღილაკი ბოლომდე არ არის დაჭერილი.	დააჭირეთ ორთქლის გაშვების ღილაკს ბოლომდე და არ აუშვათ რამდენიმე წამის განმავლობაში.
	წყლის ავზში წყლის დონე ძალიან დაბალია, ან ის მთლიანად დახარჭულია.	გამორთეთ მოწყობილობა ქსელიდან და შეავსეთ წყლის რეზერვუარი.
	ორთქლის ფირფიტა მოთავსებულია ჰორიზონტალურ მდგომარეობაში (მხოლოდ STH5010).	გამოიყენეთ მოწყობილობა ვერტიკალურად, დაელოდეთ რამდენიმე წამს, რომ ორთქლი გამოვიდეს.
ორთქლის უთოს თავიდან წყლის წვეთები გამოდის.	მოწყობილობა ბოლომდე არ არის გაცხელებული.	იმისათვის, რომ მოწყობილობა სრულად გაცხელდეს.
მოწყობილობა გამოსცემს ტუმბოს მუშაობის ხმას/სახელური ვიბრირებს.	ტუმბოს მეშვეობით წყალი ხვდება ორთქლის უთოს თავში, რათა ორთქლად გარდაიქმნას.	ეს ნორმალურია.
	წყლის ავზში წყლის დონე ძალიან დაბალია, ან ის მთლიანად დახარჭულია.	გამორთეთ მოწყობილობა ქსელიდან და შეავსეთ წყლის რეზერვუარი.

644 ქართული ენა

ორთქლის უთოს თავი და/ან სახელური სველია.

წყლის ავზის სახურავი ბოლომდე არ არის ჩასმული.

მოხსენით ავზი და დარწმუნდით, რომ წყლის ავზის თავსახური ბოლომდე არის ჩასმული.

ნარჩენი წყლის დაგროვება წყლის რეზერვუარის გადავსების გამო.

გადაწმინდეთ ავზზე დარჩენილი წყალი.

产品简介

欢迎购买并使用飞利浦产品！为了让您能充分享受飞利浦提供的支持，请在 www.philips.com/welcome 上注册您的产品。使用本产品前，请认真阅读本用户手册、重要信息手册和快速入门指南。请妥善保管这些文件，以供日后参考。

产品概述

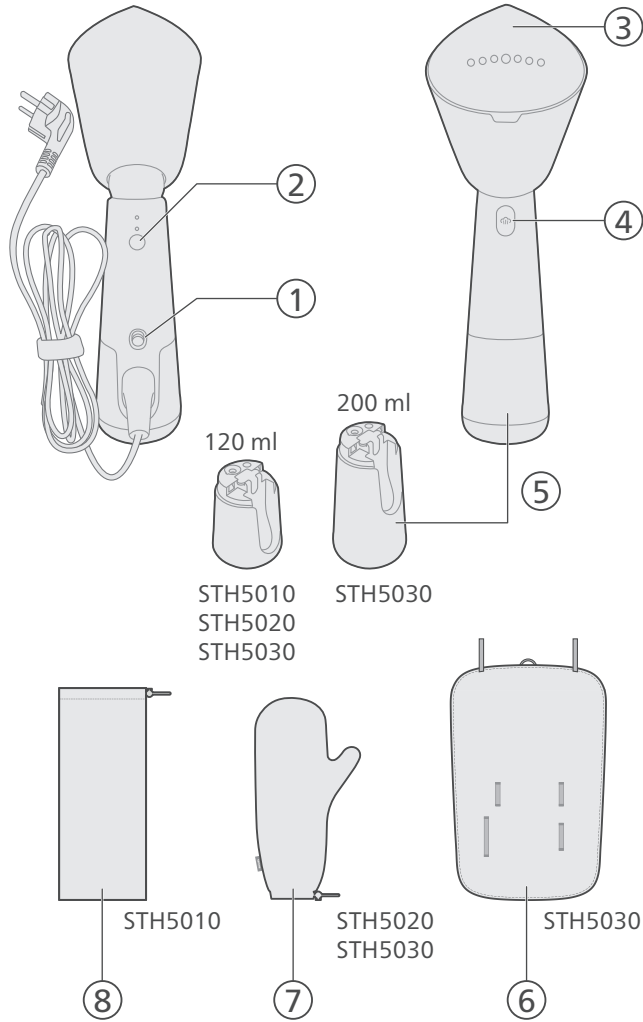

- 1 电源按钮
- 2 蒸汽选择器按钮
- 3 蒸汽面板
- 4 蒸汽开关按钮
- 5 分离式水箱
- 6 StyleMat
- 7 手套软袋
- 8 精美软袋

使用准备

所用水质类型

本产品可使用自来水。但如果您居住的区域水质较硬，我们建议您将等量的自来水与蒸馏水或软化水混合使用。这样可以防止水垢快速积聚，从而延长产品的使用寿命。

请勿将香水、转筒式干燥机中的水、醋、淀粉、除垢剂、熨衣剂、化学除垢水或其他化学品加入水箱，因为它们可能会导致喷水、留下褐色污垢或损坏产品。

警告

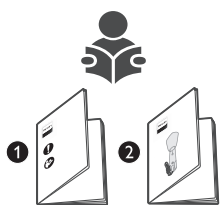

- 1 请参阅《快速入门指南》和《重要信息手册》，了解本产品的使用方法。

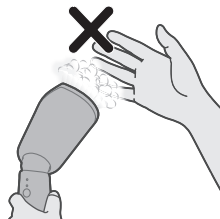

- 2 请注意从蒸汽熨烫机逸出的热蒸汽。热蒸汽可能导致烫伤。

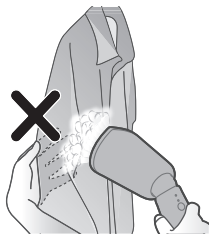

3 熨烫时请不要用手作为支撑面。

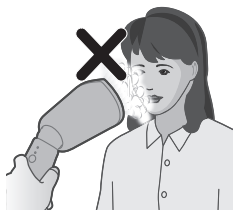

4 切勿将产品朝向自己/他人的脸。

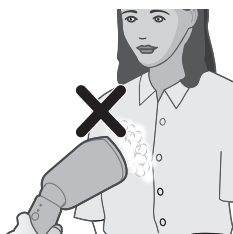

5 切勿将产品朝向自己/他人。

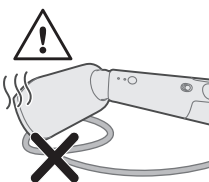

6 切勿在使用后将蒸汽喷头放在电源线上。



7 展开衣物两侧。

给水箱注水

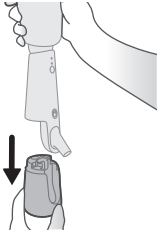

1 向下拉动水箱，将其从产品上分离。



2 找到水箱顶部上的水箱盖。轻轻提起水箱盖，将其打开。

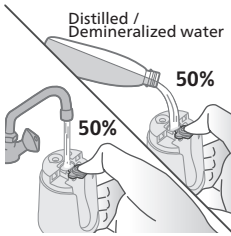

3 向水箱中注入 50% 自来水和 50% 蒸馏水/软化水。

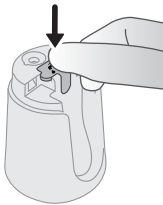

4 盖紧水箱盖。

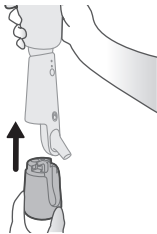

5 单手按住产品，将水箱装回产品。

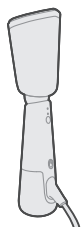

- 6 确保将水箱牢固安装到产品。

使用本产品

- 1 将电源插头连接到接地电源插座。

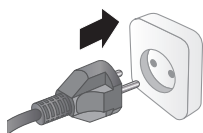

- 2 将蒸汽喷头调整为倾斜角度，以便进行熨烫。

注意：默认情况下，蒸汽喷头处于抬起位置。蒸汽喷头很烫时，切勿对其进行调整。

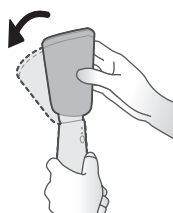

- 3 蒸汽喷头现已调整为倾斜角度，适合熨烫。

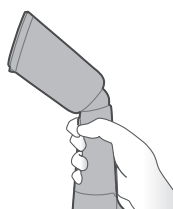

- 4 向上滑动电源按钮，启动蒸汽熨烫机。

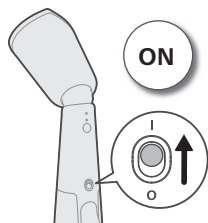

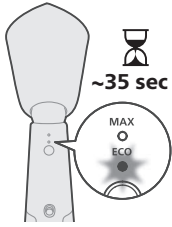

5 蒸汽就绪指示灯闪烁，表示产品正在加热。约 35 秒后产品即可使用。

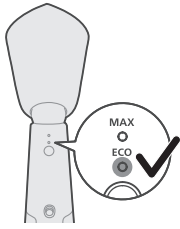

6 蒸汽就绪指示灯稳定亮起，表示产品已准备就绪，随时可使用。

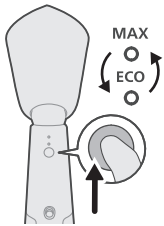

7 切换蒸汽选择器按钮，选择蒸汽量设置：ECO 环保模式或 MAX 模式。

ECO 环保模式：稳定提供最小持续蒸汽，适用于褶皱较少的衣物。此模式还可实现节能。

MAX 模式：稳定提供最大持续蒸汽，适用于顽固褶皱。



8 按住蒸汽开关按钮即可释放蒸汽。

注意：将蒸汽喷头远离衣物，按住蒸汽开关按钮几秒钟，因为先开始产生的蒸汽可能含有水滴。

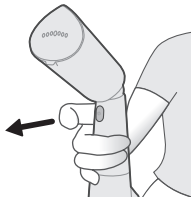

9 松开蒸汽开关按钮可停止逸出蒸汽。

- 10** 将产品侧放于表面上，以免蒸汽面板直接接触表面。

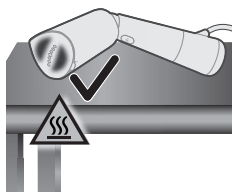

- 11** 如果您需要将产品/蒸汽喷头置于表面上，请在表面上放置一个隔热层（例如，硅胶垫）。

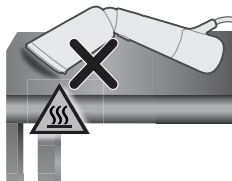

垂直蒸汽熨烫

- 1** 在接通电源之前，确保蒸汽喷头处于倾斜角度，以便进行垂直蒸汽熨烫。
- 2** 将衣物挂在衣架上。展开衣物两侧/底部，以获得更好的熨烫效果。

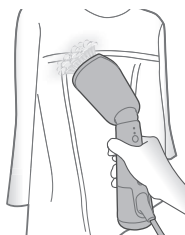
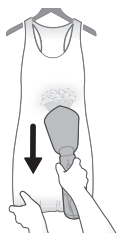

- 3** 对于衬衫或带有褶饰、褶边、褶皱或亮片的连衣裙，请让蒸汽熨烫机蒸汽喷头与其保持一些距离。请仅使用蒸汽来松散织物。您也可以由内侧用蒸汽熨烫衣物。

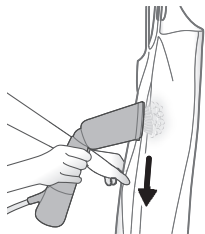

- 4 当您进行蒸汽熨烫时，请朝着衣物按蒸汽熨烫机蒸汽喷头，并用手展开衣物的两侧。

注意：本产品适合于打造自然造型和快速处理。如需熨烫具有顽固褶皱的衣物或打造更正式的服装造型，建议将本产品与电熨斗搭配使用。

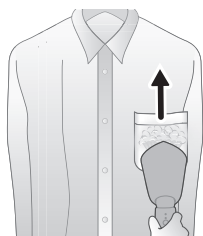

- 5 对于衬衫口袋，请将蒸汽熨烫机蒸汽喷头按在布料上向上移动。

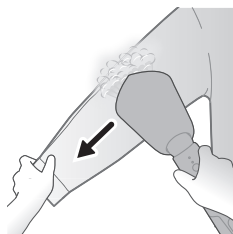

- 6 要对袖子进行蒸汽熨烫，请从肩膀区域开始，向下移动蒸汽熨烫机蒸汽喷头。熨烫的同时，请用另一只手沿对角线向下拉衣袖。

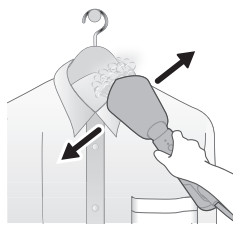

- 7 对于衬衫、夹克和裤子等带有纽扣的衣物，请系紧第一粒纽扣以帮助拉直布料。

水平蒸汽熨烫

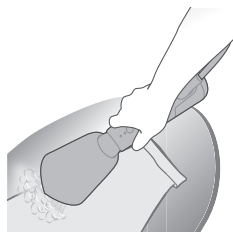

- 1 确保蒸汽喷头处于倾斜角度，以便进行水平蒸汽熨烫。
- 2 可将衣物放置在水平表面（例如，熨衣板、沙发、床垫），以使袖子和裤子上的褶皱清晰，并且对于难以处理的区域（如衬衫衣领或袖口），可以提供更好的除皱效果。

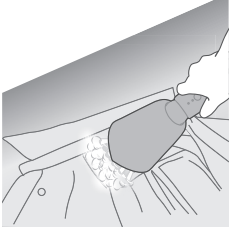

- 3 要熨烫衣领的内侧，请解开衣物扣子，然后将衣领平放在表面上。水平熨烫衣领背面。

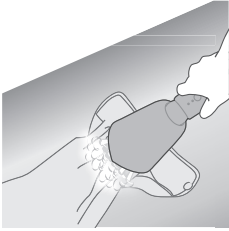

- 4 要熨烫袖口，请解开衣物扣子，将其平放。沿着袖口熨烫，将其拉直。

使用手套软袋

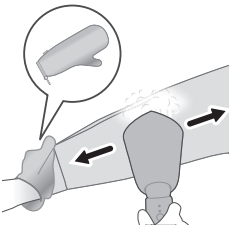

- 1 将手套软袋戴在持握衣物的手上。手套软袋可保护您的手不被蒸汽喷头喷出的蒸汽烫伤。

垂直使用 StyleMat 进行熨烫



- 1 将 StyleMat 垂直放置，让 StyleMat 的背面朝向您。

注意：不是将弹力带朝向您。



2 将衣物穿过 StyleMat 的挂环挂起来。



3 将 StyleMat 和衣物一起挂在挂架/挂钩/门后。



4 确保蒸汽喷头处于倾斜角度。朝着衣物按蒸汽喷头，熨烫衣物。

水平使用 StyleMat 进行熨烫



- 1 将 StyleMat 放在水平平面上。
- 2 将衣物放到 StyleMat 顶部。

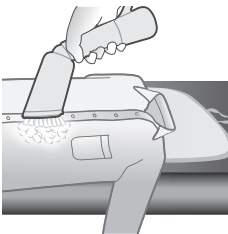

3 确保蒸汽喷头处于倾斜角度。朝着衣物按蒸汽喷头，熨烫衣物。

清洁和保养

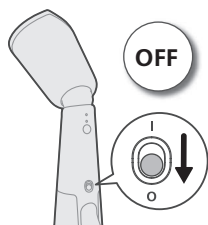

1 向下滑动电源按钮，关闭蒸汽熨烫机

2 请将产品从接地电源插座上拔下。

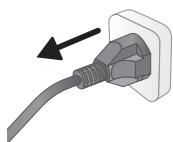

3 拆下水箱，倒空其中的残余清水。



4 让产品冷却大约 60 分钟。

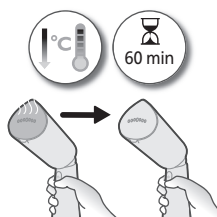

5 用湿布擦拭蒸汽面板上的任何水垢或其他沉积物。





- 6 为了保持蒸汽面板光滑，请避免与金属物体发生硬接触。切勿使用钢丝绒、醋或其他化学品清洗蒸汽面板。

使用软袋进行存放

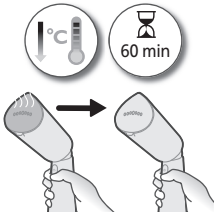

- 1 确保产品已冷却。



- 2 确保蒸汽喷头处于默认抬起位置。

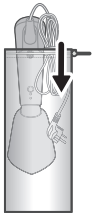

- 3 将电源线卷起，将产品存放在软袋中，确保先放入蒸汽喷头。

使用 StyleMat 进行存放

1 确保产品已冷却。

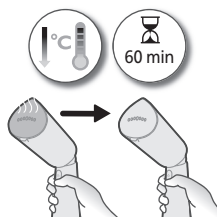

2 确保蒸汽喷头处于默认抬起位置。



3 将产品和水箱存放在 StyleMat 的弹力带中。

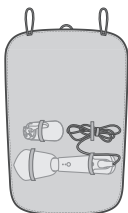

4 将 StyleMat 卷起，包住产品。



5 继续滚动卷起 StyleMat，使其包住水箱和线缆。



- 6 通过将 StyleMat 两侧的弹力带绕圈缠绕来固定 StyleMat。



使用手套软袋进行存放



- 1 确保产品已冷却。

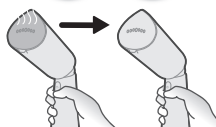

- 2 确保蒸汽喷头处于默认抬起位置。



- 3 将电源线卷起。将产品存放在软袋中，应先放入蒸汽喷头

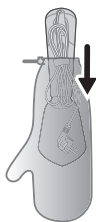

故障排除

本章归纳了在使用本产品时最常遇到的问题。如果您无法根据以下信息解决问题，请访问 www.philips.com/support 查阅常见问题列表，或联系您所在国家/地区的客户服务中心。

问题

可能的原因

解决方法

产品无法加热。	产品未正确插入电源插头或未打开电源。	检查电源插头是否正确插入，以及电源插座是否正常工作。 检查是否已打开产品电源。
产品不能产生蒸汽。	产品未正确插入电源插头或未打开电源。	检查电源插头是否正确插入，以及电源插座是否正常工作。 检查是否已打开产品电源。
	产品未充分加热。	让产品加热约 35 秒（“蒸汽就绪”指示灯将亮起）。当产品准备就绪时，指示灯将稳定亮起。
	您没有完全按住蒸汽开关。	完全按住蒸汽开关几秒钟。
	水箱中的水位太低或水已用完。	拔下产品插头并给水箱重新注水。
	蒸汽面板放在了水平位置上（仅针对 STH5010）。	垂直使用产品，等待几秒钟以释放蒸汽。
有水滴从产品的蒸汽喷头中滴出。	产品未完全加热。	等产品完全加热。
产品发出抽水声/手柄开始振动。	产品正在将水抽至蒸汽喷头，转化为蒸汽。	这是正常的。
	水箱中的水位太低或水已用完。	拔下产品插头并给水箱重新注水。
蒸汽喷头和/或手柄潮湿。	水箱盖未完全插入。	拆下水箱，并确保水箱盖已完全插入。
	由于向水箱注水时出现溢出，导致残余清水积聚。	擦去水箱上的残余清水。

PHILIPS

产品 : 飞利浦手持蒸汽熨烫刷
型号 : STH5010, STH5020
额定电压 : 220 V~
额定频率 : 50 Hz
额定功率 : 1300 W
生产日期 : 见产品标签信息
产地 : 中国浙江慈溪

范颂尼（中国）投资有限公司
上海市静安区灵石路728弄20号201室
全国顾客服务热线: 4008 203 160

本产品根据国标 GB4706.1-2005,
GB4706.84-2007 制造

簡介

感謝您購買本產品。歡迎來到飛利浦的世界！請至

www.philips.com/welcome 註冊您的產品，以獲得飛利浦提供的完整支援。使用本產品前，請先詳閱本使用手冊、重要資訊手冊及快速入門指南。請妥善保存，以供日後參考。

產品概覽

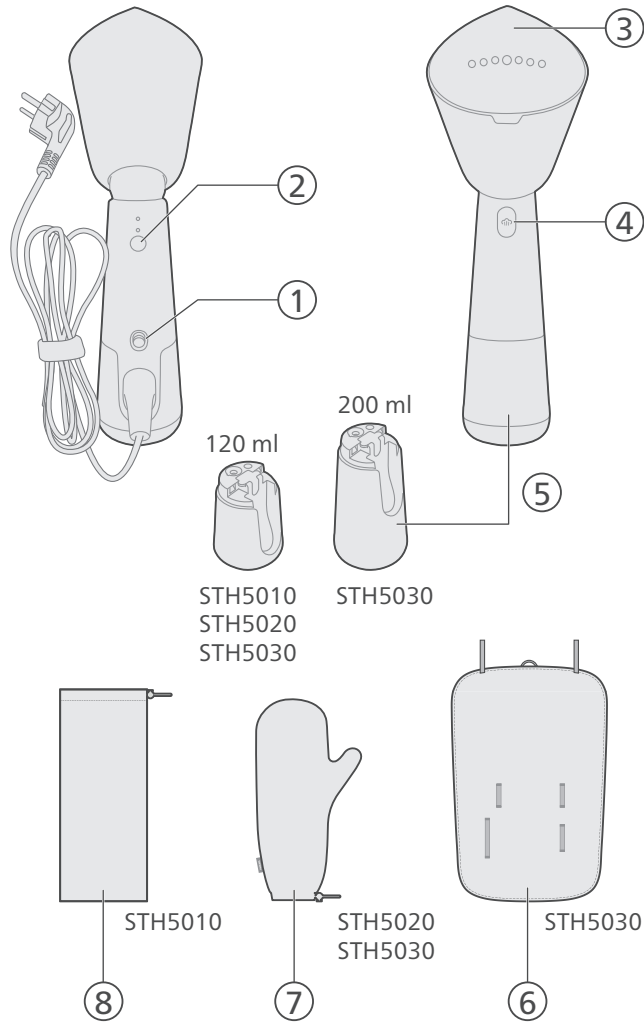

- 2 蒸氣控制鈕按鈕
- 3 蒸氣板
- 4 蒸氣觸動器按鈕
- 5 可拆式水箱
- 6 StyleMat
- 7 護手套
- 8 收納袋

使用前準備

使用的水質

本產品適合搭配自來水使用。不過，如果您居住地區的水質偏硬，建議您將等量的自來水與蒸餾水或軟化水混合。如此可避免快速累積水垢，並延長產品的使用壽命。

請勿加入香水、滾筒式烘乾機的水、醋、燙衣漿、除垢劑、熨燙添加劑、經化學除垢的水或其他化學物質，否則可能造成水噴濺溢漏、產生棕色汙漬或損壞產品。

警告

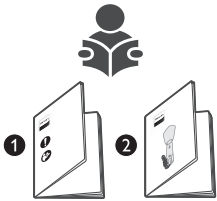

- 1 請參閱快速入門指南和重要資訊手冊，瞭解如何使用本產品。

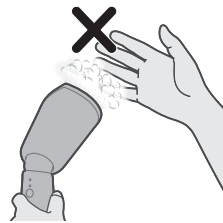

- 2 請小心蒸氣機冒出的高溫蒸氣，蒸氣可能會造成燙傷。

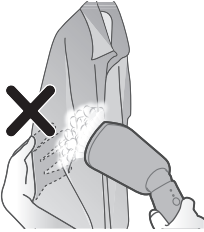

3 進行蒸氣熨燙時，請勿直接以未受保護的手作為支撐平面。

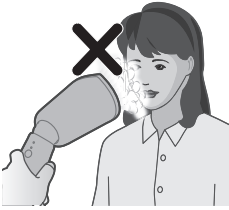

4 請勿將產品朝向自己/他人的臉部。

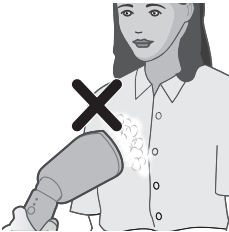

5 請勿將產品朝向自己/他人。

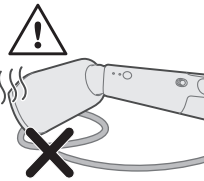

6 使用完畢後，切勿將蒸氣噴頭放在電源線上。



7 拉伸衣物兩側。

水箱加水

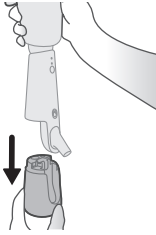

1 將水箱向下拉，即可將其自產品拆下。



2 找到水箱頂部的水箱蓋。輕輕抬起即可開啟水箱蓋。

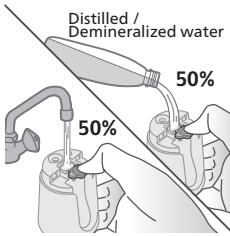

3 將 50% 的自來水和 50% 的蒸餾水/軟水注入水箱。

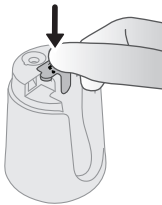

4 確實蓋好水箱蓋。

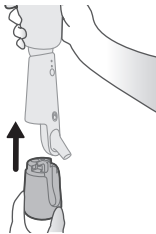

5 一隻手握持產品，將水箱裝回產品。

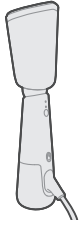

- 6 請確認水箱已牢固裝在產品上。

使用產品

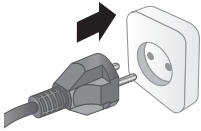

- 1 將電源線插頭插入接地電源插座中。

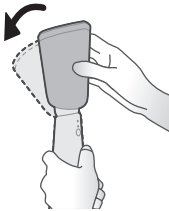

- 2 調整蒸氣噴頭至蒸氣熨燙所需的傾斜角度。

備註：蒸氣噴頭的預設位置為高舉狀。切勿在蒸氣噴頭處於高溫時進行調整。

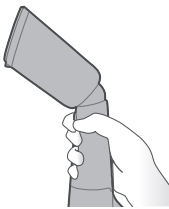

- 3 蒸氣噴頭現在呈傾斜狀，適合進行蒸氣熨燙。

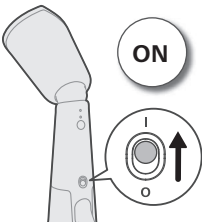

- 4 向上滑動電源按鈕將其開啟。

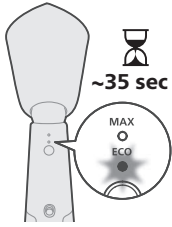

5 蒸氣就緒指示燈會閃爍，表示產品正在加熱。大約 35 秒即準備好可使用本產品。

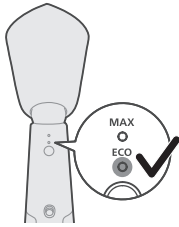

6 蒸氣就緒指示燈轉為恆亮時，表示已準備好可以使用本產品。

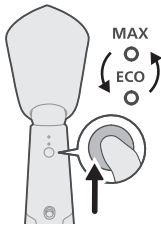

7 切換蒸氣控制鈕即可選擇蒸氣設定 (ECO 或 MAX)。

ECO 設定：持續提供最小連續蒸氣，以撫平較少皺摺的衣物。此設定也可節省電力。

MAX 設定：持續提供最大連續蒸氣，以撫平頑強的皺摺。



8 按住蒸氣觸動器按鈕以釋出蒸氣。

備註：讓蒸氣噴頭遠離衣物，長按蒸氣觸動器按鈕數秒，因為一開始的蒸氣可能會噴出水滴。

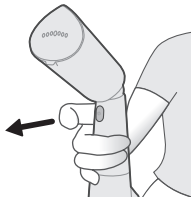

9 放開蒸氣觸動器按鈕，讓蒸氣停止噴出。

- 10 請將產品橫放在表面上，避免蒸氣板直接接觸表面。

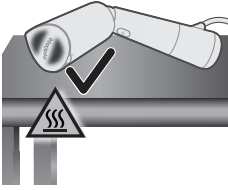

- 11 如果需要將產品/蒸氣噴頭放置在表面，請在表面放置耐熱層 (如矽膠墊)。

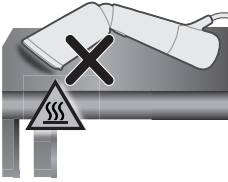

垂直蒸氣熨燙

- 1 請先確保蒸氣噴頭呈傾斜角度，再開啟電源進行垂直蒸氣熨燙。
- 2 將衣物掛在衣架上。拉伸衣物兩側/底部以獲得更好的效果。

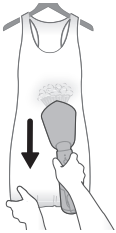

- 3 蒸氣噴頭應與襯衫或帶有波浪褶、荷葉邊、百葉褶或亮片的洋裝保持些許距離。蒸氣只能用來讓這些布料更蓬鬆。您也可以從衣服內面進行蒸氣熨燙。

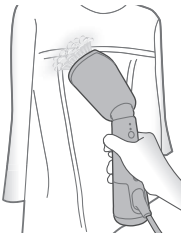

- 4 進行蒸氣熨燙時，請將蒸氣噴頭靠在衣物上，用另一隻手拉伸衣物兩側。

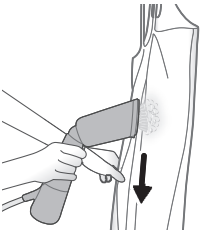

備註：本產品可用於創造自然有型的效果，並且迅速整飾衣物。如需處理衣物頑強皺痕，或想要加強服裝正式感，建議您使用熨斗搭配本產品加強效果。

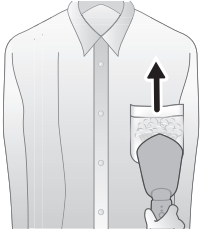

- 5 針對襯衫口袋，請將蒸氣噴頭靠在布料上並向上移動。

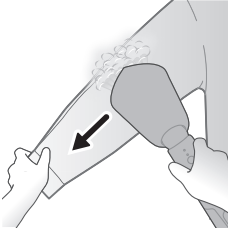

- 6 如要以蒸氣熨燙袖子，請由肩部開始，並將蒸氣噴頭向下移動。一邊蒸氣熨燙，一邊用另一隻手將袖子往對角向下拉伸。

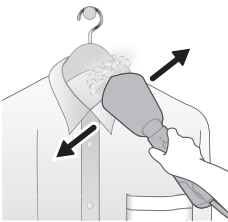

- 7 對於有鈕扣的衣物，例如襯衫、外套及褲子，扣上第一顆鈕扣有助於拉平布料。

水平蒸氣熨燙

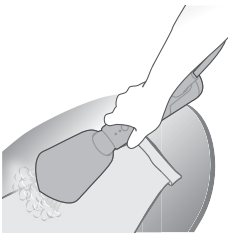

- 1 請確認蒸氣噴頭呈水平蒸氣熨燙所需的傾斜角度。
2 可以將衣物平放於水平表面上 (例如熨燙板、沙發、床墊)，以便在袖子和褲子上熨燙出平整的褶線，如此也能更有效燙平衣領或袖口等困難之處的皺褶。

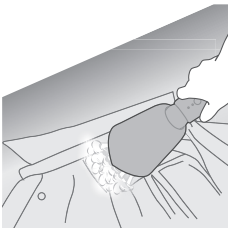

- 3 若要蒸氣熨燙衣領內側，請解開衣物釦子，並將衣領平放在表面。以水平方式蒸氣熨燙衣領背面。

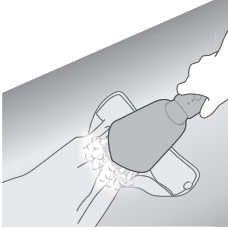

- 4 若要蒸氣熨燙袖口，請解開衣物釦子並將其平放。沿著袖口蒸氣熨燙來加以燙平。

使用護手套

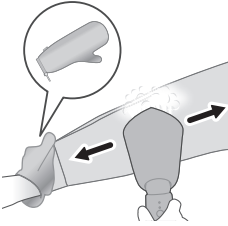

- 1 將護手套穿戴在要固定衣物的那一隻手。護手套可以保護您的手不被蒸氣噴頭的蒸氣燙傷。

垂直使用 StyleMat 蒸氣熨燙



- 1 垂直擺放 StyleMat，StyleMat 的背面朝向自己。

備註：臂帶不應朝向自己。



- 2 穿過 StyleMat 的吊環來吊掛衣物。



3 將 StyleMat 和衣物一起吊掛在掛架/掛鉤/門板背面。



4 請確認蒸氣噴頭呈傾斜角度。請將蒸氣噴頭靠在衣物上，並蒸氣熨燙衣物。

水平使用 StyleMat 蒸氣熨燙

- 1 將 StyleMat 放在平整的水平面。
- 2 在衣物蓋在 StyleMat 上方。



3 請確認蒸氣噴頭呈傾斜角度。請將蒸氣噴頭靠在衣物上，並蒸氣熨燙衣物。

清潔與維護

- 1 向下滑動電源按鈕將其關閉

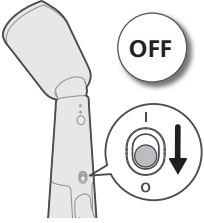

- 2 將產品的插頭從接地電源插座拔除。

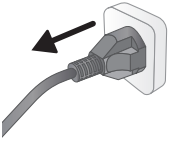

- 3 拆下水箱，倒空其中剩餘的水。



- 4 等待約 60 分鐘，讓產品冷卻。

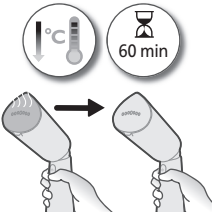

- 5 使用濕布擦拭蒸氣板上的任何碎屑或沉積物。





- 6 為保持蒸氣板平滑，請避免撞擊金屬物體。切勿使用鋼絲絨、醋或其他的化學物質來清洗蒸氣板。

使用收納袋收納

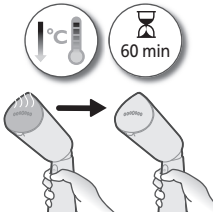

- 1 請確認產品已經冷卻。



- 2 請確認蒸氣噴頭呈高舉狀，此為預設位置。

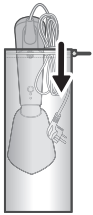

- 3 捲起主電源線，將產品收納至收納袋，並確認收納時蒸氣噴頭先入。

使用 StyleMat 收納

- 1 請確認產品已經冷卻。

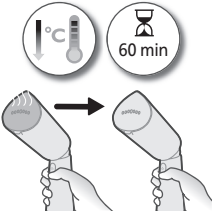

- 2 請確認蒸氣噴頭呈高舉狀，此為預設位置。



- 3 將產品和水箱均收納至 StyleMat 的臂帶中。

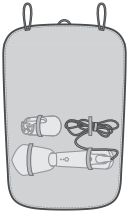

- 4 捲起 StyleMat 以覆蓋產品。



- 5 繼續捲起 StyleMat 以覆蓋水箱和纜線。



- 6 用 StyleMat 兩側的臂帶捆住 StyleMat 來加以固定。



使用護手套收納

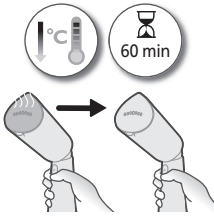

- 1 請確認產品已經冷卻。

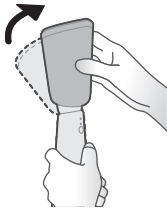

- 2 請確認蒸氣噴頭呈高舉狀，此為預設位置。

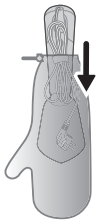

- 3 捲起主電源線。將產品收入收納袋，蒸氣噴頭先入

疑難排解

本單元概述您使用本產品時可能遇到的最常見問題。如果下方資訊無法解決您遇到的問題，請造訪 www.philips.com/support 查看常見問題集清單，或聯絡您所在國家/地區的飛利浦客戶服務中心。

問題

可能原因

解決方法

產品未加熱。	產品未正確插上電源，或電源未開啟。	檢查電源插頭是否正確插上，以及插座供電正常。 檢查產品電源是否已開啟。
產品不會產生蒸氣。	產品未正確插上電源，或電源未開啟。	檢查電源插頭是否正確插上，以及插座供電正常。 檢查產品電源是否已開啟。
	產品未充分加熱。	讓產品加熱約 35 秒（「蒸氣就緒」指示燈會亮起）。產品準備就緒可供使用時，指示燈會持續亮起。
	您尚未完全按下蒸氣觸動器。	將蒸氣觸動器完全按到底數秒。
	水箱內的水位過低或用光了。	拔除產品插頭，並添加水箱內的水。
	蒸氣板放於水平位置（僅限 STH5010）。	垂直使用產品，稍等幾秒鐘的時間讓蒸氣釋放。
產品蒸氣噴頭會滴水。	產品沒有充分加熱。	讓產品充分加熱。
產品發出汲水聲音/握把震動。	水正被送往蒸氣噴頭轉換成蒸氣。	此為正常現象。
	水箱內的水位過低或用光了。	拔除產品插頭，並添加水箱內的水。
蒸氣噴頭及/或握把潮溼。	水箱蓋未完全插入。	拆下水箱，確認水箱蓋已完全插入。
	為水箱加水期間溢出的水形成積水。	擦掉水箱上多餘的水。

소개

필립스 제품을 구입해 주셔서 감사합니다! 필립스가 드리는 지원 혜택을 받으실 수 있도록 www.philips.com/welcome에서 제품을 등록하십시오. 본 제품을 사용하기 전에 이 사용 설명서와 중요 정보 책자, 요약 설명서를 주의 깊게 읽으십시오. 나중에 참조할 수 있도록 이 설명서를 보관하십시오.

제품 개요

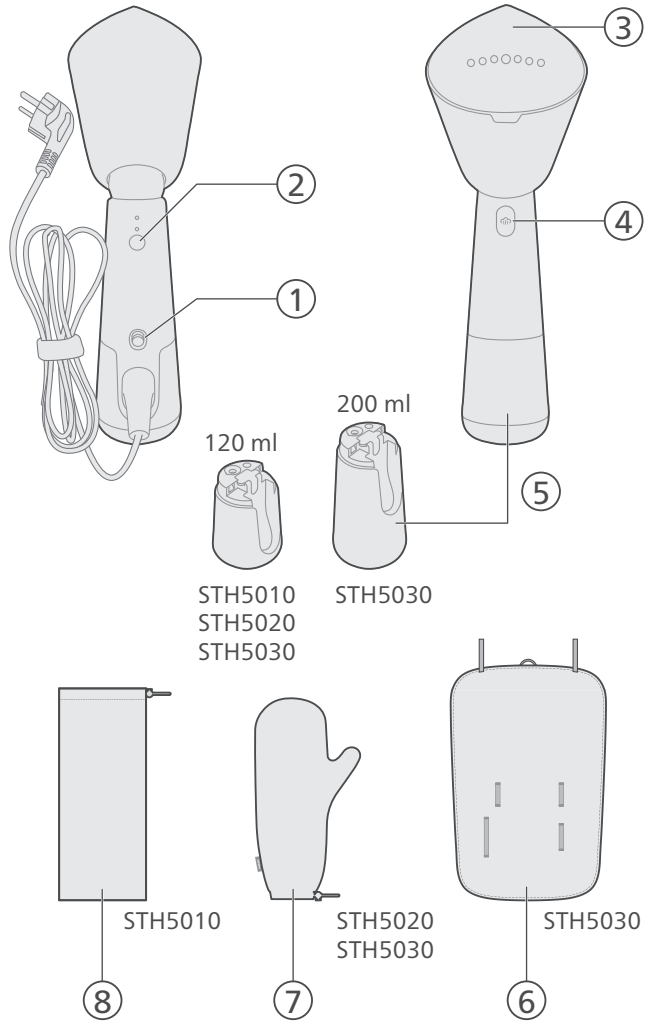

1 전원 버튼

- 2 스팀 조절기 버튼
- 3 스팀 열판
- 4 스팀 버튼
- 5 분리형 물탱크
- 6 스타일 매트
- 7 장갑 파우치
- 8 파우치

사용 준비

사용할 물의 종류

이 제품은 수도물을 사용하는 것이 적합합니다. 그러나 경수 지역에 거주하는 경우, 수도물과 같은 양의 증류수 또는 탈염수를 혼합하는 것이 좋습니다. 이로써 석회질이 빨리 쌓이지 않고, 제품의 수명이 연장됩니다.

향수, 회전식 건조기의 물, 식초, 풀, 석회질 제거제, 다림질 보조제, 이물질 제거용 화학 약품이나 기타 화학 약품을 추가하지 마십시오. 물이 튀거나, 갈색 얼룩이 생기거나, 제품이 손상될 수 있습니다.

경고

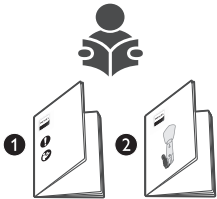

- 1 제품 사용 방법은 요약 설명서 및 중요 정보 책자를 참조하십시오.

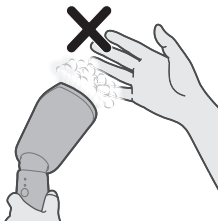

- 2 다리미에서 나오는 뜨거운 수증기를 주의하십시오. 수증기로 인해 화상을 입을 수 있습니다.

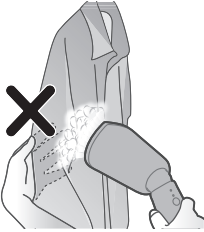

3 스팀 다리미를 사용할 때는 맨손으로 옷감을 잡지 마십시오.

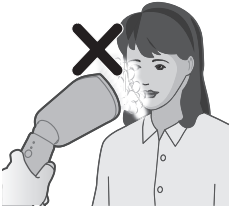

4 제품을 자신 또는 다른 사람의 얼굴을 향해 놓지 마십시오.

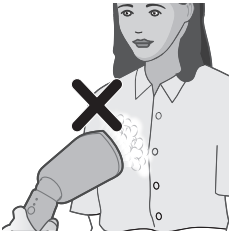

5 제품을 자신 또는 다른 사람을 향해 놓지 마십시오.

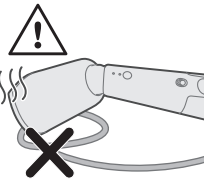

6 사용 후에는 스팀머 헤드를 전원 코드 위에 올려 놓지 마십시오.



7 옷감의 측면을 당겨 펴십시오.

물탱크 채우기

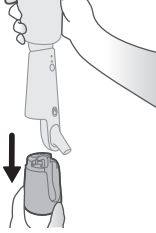

1 물탱크를 제품에서 분리하려면 아래로 당기십시오.



2 물탱크 상단에서 물탱크의 뚜껑을 찾습니다. 물탱크 뚜껑을 살짝 들어올려 물탱크를 엽니다.

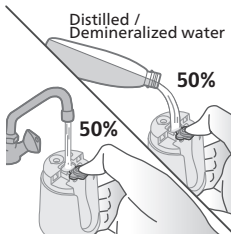

3 물탱크에 수돗물 50%와 증류수/탈염수 50%를 채우십시오.



4 물탱크 뚜껑을 꼭 닫으십시오.

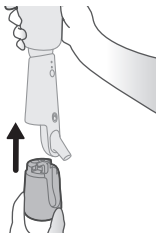

5 한 손으로 제품을 잡으면서 물탱크를 다시 제품에 장착하십시오.

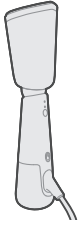

- 6 물탱크가 제품에 단단히 장착되도록 합니다.

제품 사용하기

- 1 전원 플러그를 접지된 벽면 콘센트에 연결합니다.

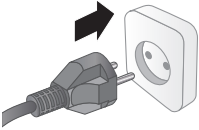

- 2 다림질을 하기 위해 스티머 헤드가 기울어지도록 각도를 조절합니다.



참고: 스티머 헤드의 기본 위치는 위쪽을 향하는 것입니다. 스티머 헤드가 뜨거울 때 스티머 헤드를 조절하지 마십시오.

- 3 이제 스티머 헤드가 기울어졌으므로 다림질을 할 수 있습니다.



- 4 위로 밀어 전원 버튼을 켭니다.

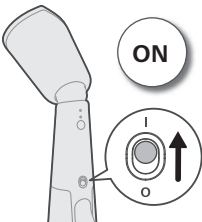

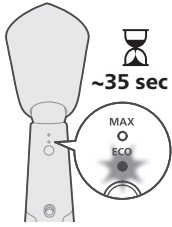

5 다리미가 가열되고 있음을 나타내는 스팀 준비 표시등이 깜빡입니다. 제품을 약 35초 후에 사용할 수 있습니다.

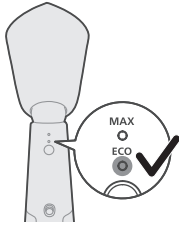

6 스팀 준비 표시등이 계속 켜져 있으면 제품을 사용할 준비가 된 것입니다.

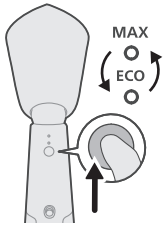

7 스팀 조절기 버튼을 눌러 스팀 설정(ECO 또는 최대)을 선택하십시오.
 ECO 설정: 주름이 다소 적은 옷감에 이용할 경우 최소량의 스팀을 연속적으로 일정하게 분사합니다. 이 설정으로 에너지도 절약됩니다.
 MAX 설정: 심하게 구겨진 주름을 펴기 위해 최대량의 스팀을 연속적으로 일정하게 분사합니다.



8 스팀 버튼을 길게 눌러 스팀을 분사합니다.

참고: 처음 스팀을 분사하면 물방울이 있을 수 있으므로 스팀머 헤드를 옷감에서 떨어진 곳에서 잡습니다. 스팀 버튼을 몇 초 동안 누르십시오.

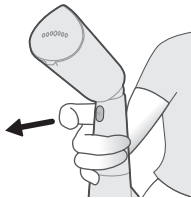

9 스팀 버튼을 놓아 스팀을 멈춥니다.

- 10 스팀 열판이 표면에 직접 닿지 않도록 제품을 옆으로 눕혀야 합니다.

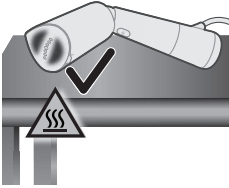

- 11 제품/스티머 헤드를 표면에 내려 두고 싶다면 실리콘 매트와 같은 내열 강화 표면 위에 둡니다.

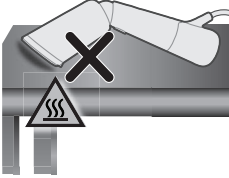

수직 다림질

- 1 수직으로 다림질하려면 전원을 켜기 전 스티머 헤드가 기울어져 있도록 합니다.
- 2 옷걸이에 옷감을 걸어 놓습니다. 옷감의 옆면/아래쪽을 잡아 당겨 다림질하면 더 좋은 결과를 얻을 수 있습니다.

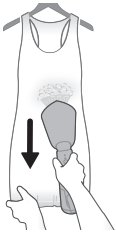

- 3 프릴, 주름 장식, 루시 장식 또는 스팅글 장식이 달린 원피스나 셔츠의 경우에는 스티머 헤드를 옷에서 약간 떨어진 곳에서 잡습니다. 옷감이 퍼질 정도로만 소량의 스팀을 분사하십시오. 옷 안쪽에서부터 스팀을 분사할 수도 있습니다.

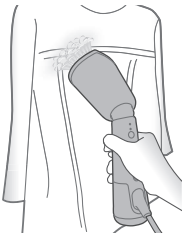

- 4 스팀을 분사할 때 스티머 헤드를 옷감에 대고 손으로 옷감의 끝을 잡아 당겨줍니다.

참고: 이 제품을 사용하면 빠른 손질은 물론 자연스러운 연출이 가능합니다. 구김이 심한 옷감이나 격식을 갖춘 옷에는 이 제품과 함께 다리미를 사용하는 것이 좋습니다.

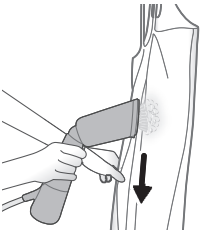

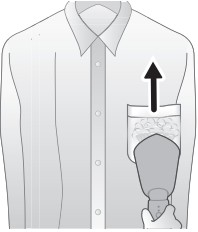

5 셔츠 주머니는 스티머 헤드를 옷감에 대고 누르면서 위쪽으로 이동합니다.

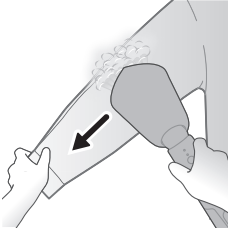

6 소매를 다리려면 스티머 헤드를 어깨 부분에서부터 시작해 아래쪽으로 이동합니다. 다른 손으로 소매를 대각선 아래로 잡아당기면서 다리십시오.

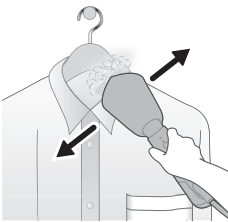

7 셔츠, 재킷, 바지 등 단추가 달린 옷은 다리십시오. 첫 번째 단추를 잠급니다.

수평 다리십시오

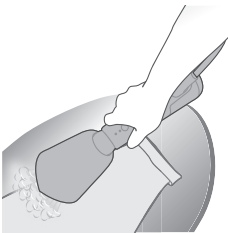

1 수평으로 다리십시오. 스티머 헤드가 기울어지도록 합니다.
2 소매 및 바지에 단단한 주름을 만들거나 셔츠 칼라나 커프스와 같이 다리십시오. 어려운 부위에서 주름을 없애려면 옷감을 수평으로 놓습니다(예: 다리판, 소파 또는 매트리스).

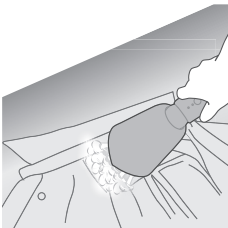

3 칼라 안쪽을 다리십시오. 옷감의 단추를 풀고 칼라를 바닥에 평평하게 놓습니다. 칼라 뒷부분을 수평으로 다리십시오.

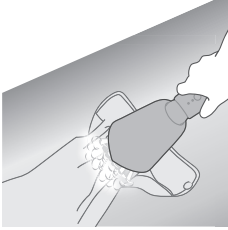

- 4 커프스를 다림질하려면 옷감의 단추를 풀고 평평하게 둡니다. 커프스를 따라 다림질하면서 주름을 펴니다.

장갑 파우치 사용

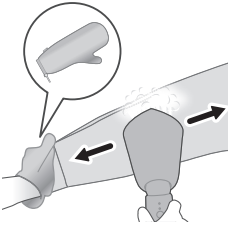

- 1 옷감을 잡는 손에는 장갑 파우치를 끼십시오. 장갑 파우치는 스티머 헤드에서 나오는 스팀으로부터 손을 보호합니다.

스타일 매트를 활용한 수직 다림질



- 1 스타일 매트를 수직으로 두고 사용자는 스타일 매트의 뒷쪽에 섭니다.

참고: 고무 밴드가 사용자를 향하지 않도록 합니다.



- 2 스타일 매트의 고리에 옷을 겁니다.



3 스타일 매트와 옷감을 함께 옷걸이/후크/문 뒤쪽에 겁니다.



4 스티머 헤드가 기울어지도록 합니다. 스티머 헤드를 옷감에 대고 누르면서 다룹니다.



스타일 매트를 활용한 수평 다림질

- 1 스타일 매트를 평평한 표면 위에 수평으로 둡니다.
- 2 스타일 매트 위에 옷을 올려 둡니다.



3 스티머 헤드가 기울어지도록 합니다. 스티머 헤드를 옷감에 대고 누르면서 다룹니다.

청소 및 유지관리

- 1 아래로 밀어 전원 버튼을 끕니다.

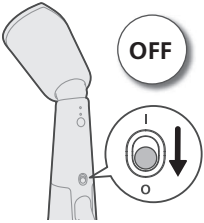

- 2 제품의 플러그를 접지된 벽면 콘센트에서 뽑습니다.

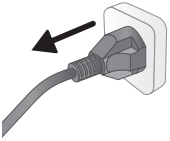

- 3 물탱크를 분리하여 남은 물을 완전히 비웁니다.



- 4 약 60분간 제품을 그대로 두어 열을 식히십시오.

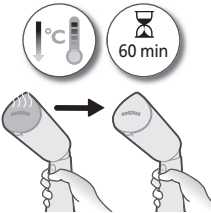

- 5 젖은 천으로 스팀 열판에 있는 모든 조각 또는 이물질을 닦습니다.





- 6 스팀 열판을 매끄럽게 유지하려면, 금속 물질에 긁히지 않도록 주의하십시오. 스팀 열판을 닦을 때는 절대 수세미나 식초 또는 기타 화학 약품을 사용하지 마십시오.

파우치에 보관

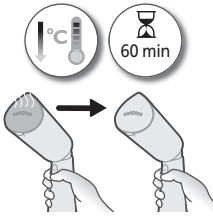

- 1 제품이 식었는지 확인하십시오.



- 2 스팀머 헤드가 기본 위치인 위쪽을 향하도록 합니다.

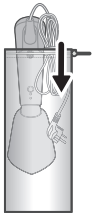

- 3 전원 코드를 감아 정리하고, 스팀머 헤드부터 넣어 제품을 파우치에 보관합니다.

스타일 매트에 보관

- 1 제품이 식었는지 확인하십시오.

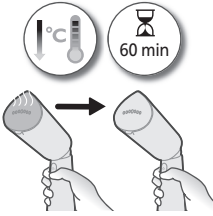

- 2 스티머 헤드가 기본 위치인 위쪽을 향하도록 합니다.



- 3 제품과 물탱크를 스타일 매트 고무 밴드에 넣어 보관합니다.

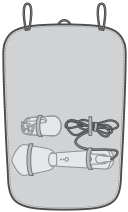

- 4 스타일 매트를 말아 제품을 감쌉니다.



- 5 스타일 매트를 계속 더 말아 물탱크와 케이블을 감쌉니다.



- 6 고무 밴드로 스타일 매트트의 양쪽을 감아 고정합니다.



장갑 파우치에 보관

- 1 제품이 식었는지 확인하십시오.

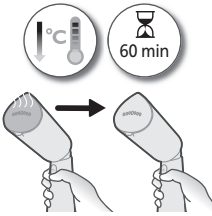

- 2 스티머 헤드가 기본 위치인 위쪽을 향하도록 합니다.



- 3 전원 케이블을 감아 정리합니다. 스티머 헤드가 먼저 들어가도록 제품을 파우치에 넣어 보관합니다.

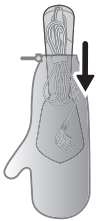

문제 해결

이 장은 제품을 사용하면서 일반적으로 경험하게 되는 문제와 그 해결 방법을 제시합니다. 아래의 정보로도 문제를 해결할 수 없는 경우 www.philips.com/support를 방문하여 자주 묻는 질문(FAQ) 목록을 참조하거나 필립스 고객 상담실로 문의하십시오.

문제점

가능한 원인

해결책

690 한국어

스팀기가 예열되지 않습니다.	제품의 플러그가 꽂혀 있지 않거나 전원이 켜져 있지 않습니다.	전원 플러그가 제대로 꽂혀 있으며 벽면 콘센트가 작동하는지 확인하십시오. 제품이 켜져 있는지 확인하십시오.
제품에서 스팀이 나오지 않습니다.	제품의 플러그가 꽂혀 있지 않거나 전원이 켜져 있지 않습니다.	전원 플러그가 제대로 꽂혀 있으며 벽면 콘센트가 작동하는지 확인하십시오. 제품이 켜져 있는지 확인하십시오.
	제품이 충분히 뜨거워지지 않았습니다.	제품이 예열될 때까지 35초간 기다립니다(스팀 준비 표시등 켜짐). 제품을 사용할 준비가 되면 불이 계속 켜진 상태로 유지됩니다.
	스팀 버튼을 제대로 누르지 않았습니다.	스팀 버튼을 몇 초 동안 꼭 누르십시오.
	물탱크의 수위가 너무 낮거나 물이 전부 사용되었습니다.	제품의 전원 코드를 뽑고 물탱크를 다시 채우십시오.
	스팀 열판이 수평으로 놓여 있습니다(STH5010만 해당).	제품을 수직으로 사용하고 스팀이 분사될 때까지 몇 초간 기다리십시오.
제품의 스팀머 헤드에서 물방울이 떨어집니다.	제품이 완전히 가열되지 않았습니다.	제품이 완전히 가열될 때까지 기다리십시오.
제품에서 펌프 소리가 나고 손잡이가 떨립니다.	물이 스팀머 헤드로 공급되면서 스팀으로 변환됩니다.	이는 정상적인 현상입니다.
	물탱크의 수위가 너무 낮거나 물이 전부 사용되었습니다.	제품의 전원 코드를 뽑고 물탱크를 다시 채우십시오.
스팀머 헤드 및/또는 손잡이가 젖은 경우	물탱크 뚜껑이 완전히 장착되지 않았습니다.	물탱크를 분리하고 물탱크 뚜껑이 완전히 장착되었는지 확인하십시오.
	물탱크를 채우는 중 남은 물 때문에 넘치려고 합니다.	물탱크에 남아 있는 물을 제거하십시오.

المقدمة

تهانينا على شرائك المنتج، ومرحبًا بك في Philips! للاستفادة بالكامل من الدعم الذي تقدمه Philips، سجل منتجك على www.philips.com/welcome. اقرأ دليل المستخدم هنا وكتيب المعلومات الهامة ودليل البدء السريع بدقة قبل استخدام الجهاز. واحتفظ بكل المستندات للرجوع إليها في المستقبل.

نظرة عامة حول المنتج

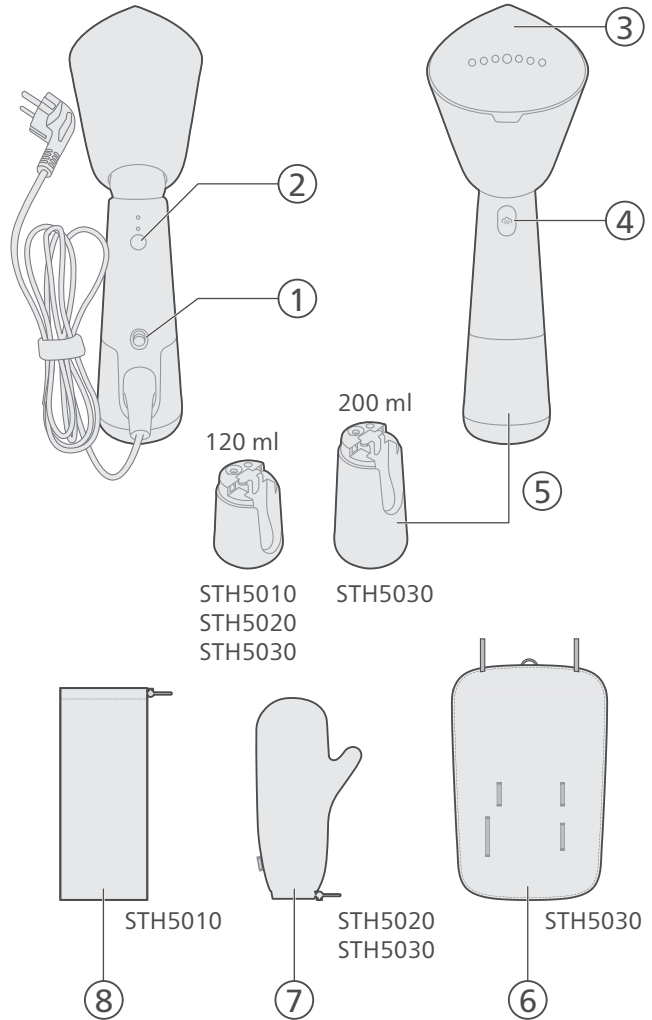

- 2 زر مُحدِّد البخار
- 3 لوحة البخار
- 4 زر مشغّل البخار
- 5 خزان مياه قابل للفك
- 6 لوح الكيّ StyleMat
- 7 القفاز
- 8 حقيبة

التحضير للاستخدام

نوع المياه الذي يجب استخدامه

يعدّ الجهاز مناسبًا للاستخدام مع مياه الحنفية. ومع ذلك، إذا كنت تعيش في منطقة حيث تكون المياه عسرة، ننصحك بمزج كمية متساوية من مياه الحنفية مع مياه مقطرة أو تمت إزالة المعادن منها. سيمنع ذلك تراكم الترسبات الكلسية بسرعة ويطيل فترة استخدام الجهاز.

لا تستخدم المياه المعطرة أو مياه آلة تجفيف الملابس أو الخل أو النشاء أو مواد إزالة الكلس أو المواد المساعدة على الكيّ أو المياه التي تمت إزالة الكلس منها كيميائيًا أو غيرها من المواد الكيميائية، إن قد تتسبب بخروج المياه من المكوّاة أو ظهور بقع بنية أو بالحاق الضرر بالجهاز.

التحذيرات

- 1 يُرجى الرجوع إلى دليل البدء السريع وكتيّب المعلومات المهمة حول كيفية استخدام الجهاز.

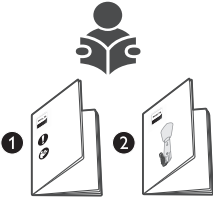

- 2 انتبه من البخار الساخن الذي يخرج من جهاز الكيّ بالبخار. يمكن للبخار أن يسبب الحروق.

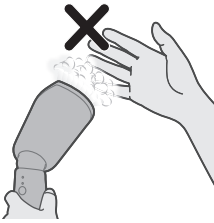

3 لا تستخدم يدك المجردة كسطح دعم أثناء الكيّ بالبخار.



4 لا توجهه الجهاز نحو وجهك/وجه شخص آخر.

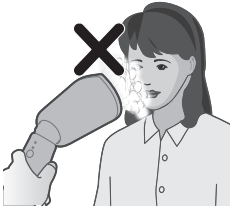

5 لا توجهه الجهاز نحوك/نحو شخص آخر.

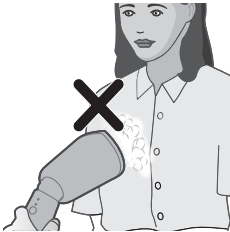

6 لا تضع رأس جهاز الكيّ بالبخار على سلك الطاقة بعد استخدامه.

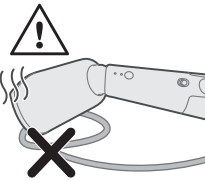

7 اضغط على أطراف قطعة الملابس لتمديدتها.



تعبئة خزان المياه

1 اسحب خزان المياه إلى الأسفل لفصله عن الجهاز.

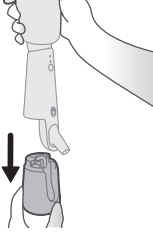

2 ضع غطاء خزان المياه فوق خزان المياه. وارفع غطاء خزان المياه برفق لفتحه.



3 املأ خزان المياه بنسبة 50% من ماء الصنبور و50% من الماء المقطر/المنزوع المعادن.

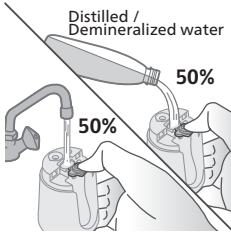

4 أغلق غطاء خزان المياه بإحكام.

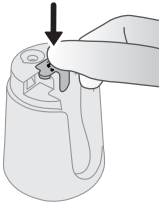

5 أمسك الجهاز بيد واحدة، ثم قم بتوصيله بخزان المياه مرة أخرى.

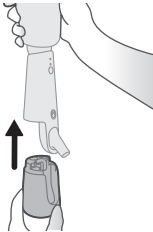

6 تأكد من توصيل خزان المياه بإحكام بالجهاز.

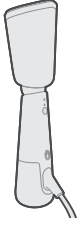

استخدام الجهاز

1 قم بتوصيل مقبس الطاقة الرئيسي بمقبس حائط مؤرّض.

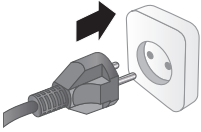

2 اضبط رأس الجهاز البخاري على زاوية مائلة للكيّ البخار.

ملاحظة: في الوضعية الافتراضية، يكون رأس الجهاز البخاري في الوضعية المستقيمة. لا تضبط رأس الجهاز البخاري عندما يكون ساخنًا.

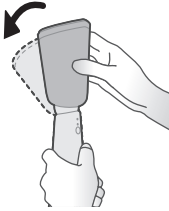

3 أصبح رأس الجهاز البخاري الآن مائلًا ومناسبًا للكيّ البخار.



4 قم بتشغيل زر الطاقة من خلال تحريكه نحو الأعلى.

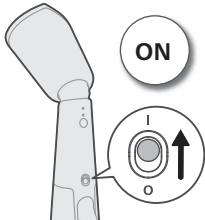

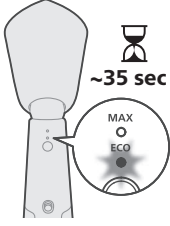

5 سيومض الضوء الذي يشير إلى أن البخار جاهز للإشارة إلى أن الجهاز قيد الإحماء. سيصبح الجهاز جاهزاً للاستخدام في غضون 35 ثانية.

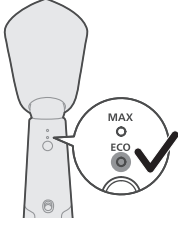

6 عندما يضيء الضوء الذي يشير إلى أن البخار أصبح جاهزاً بشكل ثابت، يصبح الجهاز جاهزاً للاستخدام.

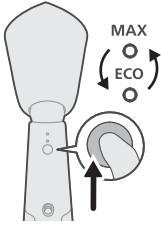

7 قم بتبديل زر مُحدِّد البخار لاختيار إعداد البخار من بين ECO أو MAX. إعدادات ECO: يتم إصدار أدنى حد من البخار المستمر بشكل متواصل للملابس التي تتضمن تجاعيد أقل. بالإضافة إلى ذلك، يوفر هذا الإعداد من استهلاك الطاقة. إعدادات MAX: يتم إصدار أقصى حد من البخار المستمر بشكل متواصل للتجاعيد المستعصية.



8 اضغط مع الاستمرار على زر مشغّل البخار لبدء انبعاث البخار.

ملاحظة: ضع رأس الجهاز البخاري بعيداً عن قطعة الملابس، واضغط مع الاستمرار على زر مشغّل البخار ليضع ثوانٍ، إذ قد يحتوي التدفق الأولي للبخار على قطرات مياه.

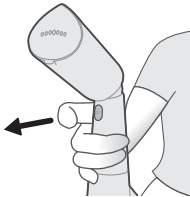

9 حرر زر تشغيل البخار لإيقاف البخار من الانبعاث.

10 ضع الجهاز بشكل جانبي على السطح لتجنب الاتصال المباشر للوحة البخار مع السطح.

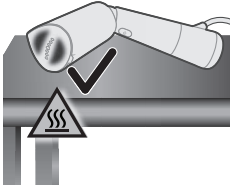

11 ضع طبقة مقاومة للحرارة (مثل بساط من السيليكون) على السطح إذا كنت بحاجة إلى وضع رأس الجهاز/الجهاز البخاري على السطح.

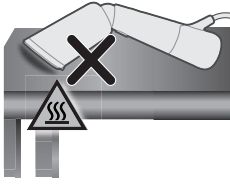

الكيّ بالبخار عموديًا

- 1 تأكد من ضبط رأس الجهاز البخاري على زاوية مائلة قبل تشغيله للكيّ بالبخار عموديًا.
- 2 علق الملابس على علاقة. اضغط على أطراف/أسفل قطعة الملابس لتمديدها والحصول على نتائج أفضل.

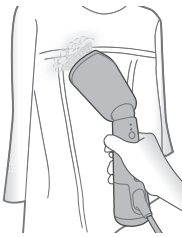
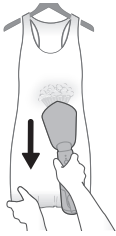

- 3 أبقِ رأس جهاز الكيّ بالبخار على مسافة بعيدة عن بعض الشيء من القمصان أو الفساتين المزينة بالكشاكش أو التموجات أو الثنيات أو الترتز. استخدم البخار فقط لتقليل التجاعيد على قطعة القماش. ويمكنك أيضًا الكيّ بالبخار من الجهة الداخلية.

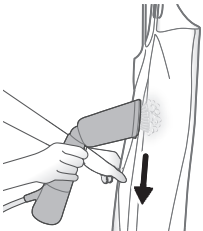

- 4 عند الكيّ بالبخار، اضغط برأس جهاز الكيّ بالبخار على الملابس، واضغط على أطراف قطعة الملابس بيدك الأخرى لتمديدها.

ملاحظة: يمكن استخدام الجهاز للحصول على مظهر طبيعي ولوضع لمسات نهائية سريعة. بالنسبة إلى الملابس ذات التجاعيد الصعبة أو للحصول على مظهر رسمي أكثر، يوصى باستخدام المكواة بالترتيب مع هذا الجهاز.

5 لكي جيوب القميص، حرك رأس جهاز الكيّ البخار إلى الأعلى مع الضغط على القميص.

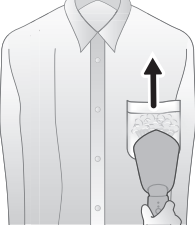

6 لكي الأكمام البخار، ابدأ من منطقة الكتف وحرك رأس جهاز الكيّ البخار نحو الأسفل. اعمد إلى الكيّ البخار بينما تنشد الكم نحو الأسفل فطريًا باليد الأخرى.

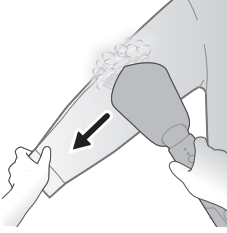

7 بالنسبة إلى الملابس التي تتضمن أزرارًا، مثل القمصان والسترات والبنائيل، أغلق الزر الأول لمساعدتك في تمديد قطعة الملابس.

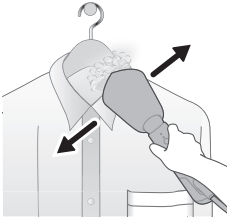

الكيّ البخار أفقيًا

- 1 تأكد من ضبط رأس الجهاز البخاري على زاوية مائلة قبل تشغيله للكيّ البخار أفقيًا.
- 2 يمكن وضع الملابس على سطح أفقي (مثل لوح الكيّ والأريكة ومرتبة السرير) لتحديد الطيات بوضوح على الأكمام والبنائيل وإزالة التجاعيد بشكل أفضل في المناطق الصعبة، مثل ياقة القميص أو أطراف الأكمام.

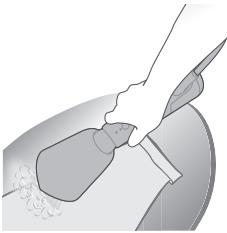

- 3 لكيّ الجزء الداخلي من الياقة البخار، قم بفك أزرار قطعة الملابس، ثم ضع الياقة بشكل مسطح على السطح. قم بكيّ الجزء الخلفي من الياقة البخار أفقيًا.

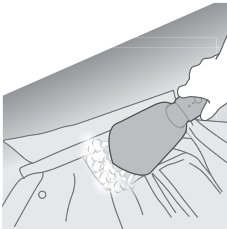

- 4 لكيّ أطراف الأكمام، قم بفك أزرار قطعة الملابس، ثم ضعها بشكل مسطح. استخدم البخار على أطراف الأكمام بكاملها بهدف تمديدتها.

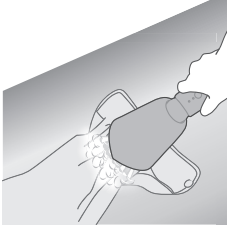

استخدام القفاز

- 1 ضع القفاز في اليد التي تستخدمها لحمل قطعة الملابس. يحمي القفاز يديك من البخار المتصاعد من رأس الجهاز البخاري.

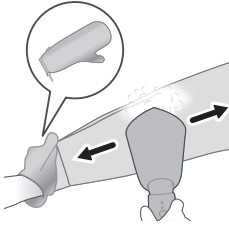

الكيّ بالبخار باستخدام StyleMat في الوضعية العمودية

- 1 ضع لوح الكيّ في الوضعية العمودية واحرص على أن يكون الجزء الخلفي من لوح الكيّ StyleMat موجّهًا نحوك.

ملاحظة: يجب ألا يكون الشريط المطاطي موجّهًا نحوك.



- 2 قم بتعليق قطعة الملابس على حلقة لوح الكيّ StyleMat.

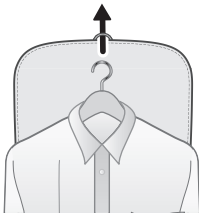

3 قم بتعليق قطعة الملابس ولوح الكيّ StyleMat على رف تعليق/ مثبت/ خلف باب.



4 تأكد من أن رأس الجهاز البخاري مائل. اضغط برأس الجهاز البخاري على قطعة الملابس وقم بكيّتها بالبخار.



الكيّ بالبخار باستخدام لوح الكيّ StyleMat في الوضعية الأفقية

1 ضع لوح الكيّ StyleMat على سطح أفقي مستو.

2 ضع قطعة الملابس على لوح الكيّ StyleMat.



3 تأكد من أن رأس الجهاز البخاري مائل. اضغط برأس الجهاز البخاري على قطعة الملابس وقم بكيّتها بالبخار.

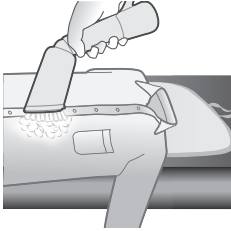

التنظيف والصيانة

1 أوقف تشغيل زر الطاقة عن طريق تمريره نحو الأسفل

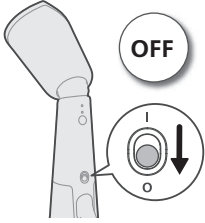

2 افصل الجهاز عن مقبس الحائط المؤرّض.

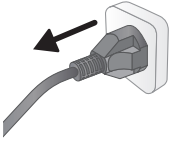

3 افصل خزان المياه وأفرغ أي مياه متبقية فيه.



4 اترك الجهاز ليبرد لمدة 60 دقيقة.

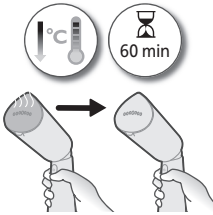

5 امسح أي رقائق أو رواسب أخرى على لوحة الجهاز البخاري بقطعة قماش مبللة.





6 للحفاظ على نعومة لوحة الجهاز البخاري، تجنب ارتطامها بأغراض معدنية. لا تستخدم أبداً إسفنجة خشنة أو خلاً أو أي مواد كيميائية أخرى لتنظيف لوحة الجهاز البخاري.

التخزين في الحقيبة

1 تأكد من أن الجهاز قد برد.

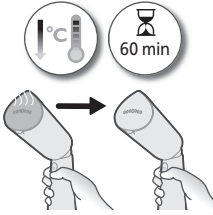

2 تأكد من أن رأس الجهاز البخاري في الوضعية المستقيمة، أي الوضعية الافتراضية.



3 قم بلف سلك الطاقة وبتخزين الجهاز في الحقيبة واحرص على وضع رأس الجهاز البخاري في داخلها أولاً.

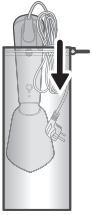

التخزين في لوح الكيّ StyleMat

1 تأكد من أن الجهاز قد برد.

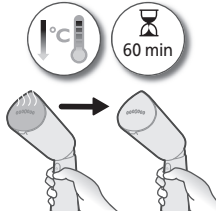

2 تأكد من أن رأس الجهاز البخاري في الوضعية المستقيمة، أي الوضعية الافتراضية.



3 قم بتخزين الجهاز وخزان المياه بين الأربطة المطاطية للوح الكيّ StyleMat.

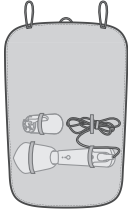

4 قم بلفّ لوح الكيّ StyleMat لتغطية الجهاز.



5 استمر في لفّ لوح الكيّ StyleMat لتغطية خزان المياه والكيل.



6 قم بتثبيت لوح التكيّ StyleMat عن طريق لفّ الأشرطة المطاطية عند جانبيه.



التخزين في القفاز

1 تأكد من أن الجهاز قد برد.

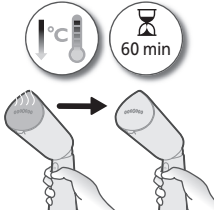

2 تأكد من أن رأس الجهاز البخاري في الوضعية المستقيمة، أي الوضعية الافتراضية.



3 قم بلفّ سلك الطاقة. قم بتخزين الجهاز في الحقيبة وضع رأس الجهاز البخاري في الداخل أولاً

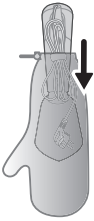

استكشاف الأخطاء وإصلاحها

يلخص هذا الفصل المشاكل الأكثر شيوعاً التي قد تصادفها عند استخدام الجهاز. في حال لم تتمكن من حلّ المشكلة بواسطة المعلومات الواردة أدناه، فتفضل بزيارة www.philips.com/support للاطلاع على لائحة الأسئلة المتداولة أو اتصل بمركز خدمة المستهلك في بلدك.

الحل

السبب المحتمل

المشكلة

تحقق مما إذا تم إدخال مقبِس الطاقة الرئيسية بشكل صحيح ومن أن مأخذ الطاقة المناسب يعمل. تحقق مما إذا تم تشغيل الجهاز.	لم يتم توصيل الجهاز بمصدر الطاقة بشكل صحيح أو لم يتم تشغيله.	يتعدّر إحماء الجهاز.
تحقق مما إذا تم إدخال مقبِس الطاقة الرئيسية بشكل صحيح ومن أن مأخذ الطاقة المناسب يعمل. تحقق مما إذا تم تشغيل الجهاز.	لم يتم توصيل الجهاز بمصدر الطاقة بشكل صحيح أو لم يتم تشغيله.	لا يولد الجهاز أي بخار.
يجب ترك الجهاز ليحمى لمدة 30 ثانية تقريباً (يضيء الضوء الذي يشير إلى أن البخار جاهز). وعندما يصبح الجهاز جاهزاً للاستخدام، يصبح الضوء ثابتاً.	لم يتم إحماء الجهاز لوقت كافٍ.	
اضغط على زر مشغّل البخار بالكامل لبضع ثوانٍ.	لم تضغط على زر إطلاق البخار بالكامل.	
افصل الجهاز عن مصدر الطاقة واملأ خزان المياه من جديد.	إن مستوى المياه في خزان المياه منخفض جداً أو تم استخدام المياه بالكامل.	
استخدم الجهاز عمودياً، وانتظر لبضع ثوانٍ حتى يتم تحرير البخار.	يتم وضع لوحة الجهاز البخاري في وضعية أفقية (STH5010 فقط).	
للسماح للجهاز بالإحماء بشكل كامل.	لم يحمّ الجهاز بالكامل.	تنسرب قطرات المياه من رأس الجهاز البخاري.
هذا أمر طبيعي.	يتم ضخ المياه إلى رأس جهاز الكيّ بالبخار ليتم تحويلها إلى بخار.	يصدر الجهاز صوت ضخ/يهتزز المقبِس.
افصل الجهاز عن مصدر الطاقة واملأ خزان المياه من جديد.	إن مستوى المياه في خزان المياه منخفض جداً أو تم استخدام المياه بالكامل.	
افصل الخزان واحرص على إدخال غطاء خزان المياه بالكامل.	لم يتم إدخال غطاء خزان المياه بالكامل.	إن رأس الجهاز البخاري و/أو المقبِس رطب.
امسح المياه المتبقية على الخزان.	تراكم المياه المتبقية بسبب فيض المياه أثناء ملء خزان المياه.	

مقدمه

به دنیای محصولات Philips خوش آمدید. به شما برای خرید این محصول تبریک می‌گوییم! برای استفاده بهینه از خدمات پس از فروش Philips، دستگاه خود را در سایت www.philips.com/welcome ثبت نام کنید. این راهنمای کاربر، پرشور اطلاعات مهم و راهنمای شروع سریع را قبل از استفاده از دستگاه به دقت مطالعه کنید. آنها را برای مراجعات بعدی نزد خود نگه دارید.

نمای کلی دستگاه

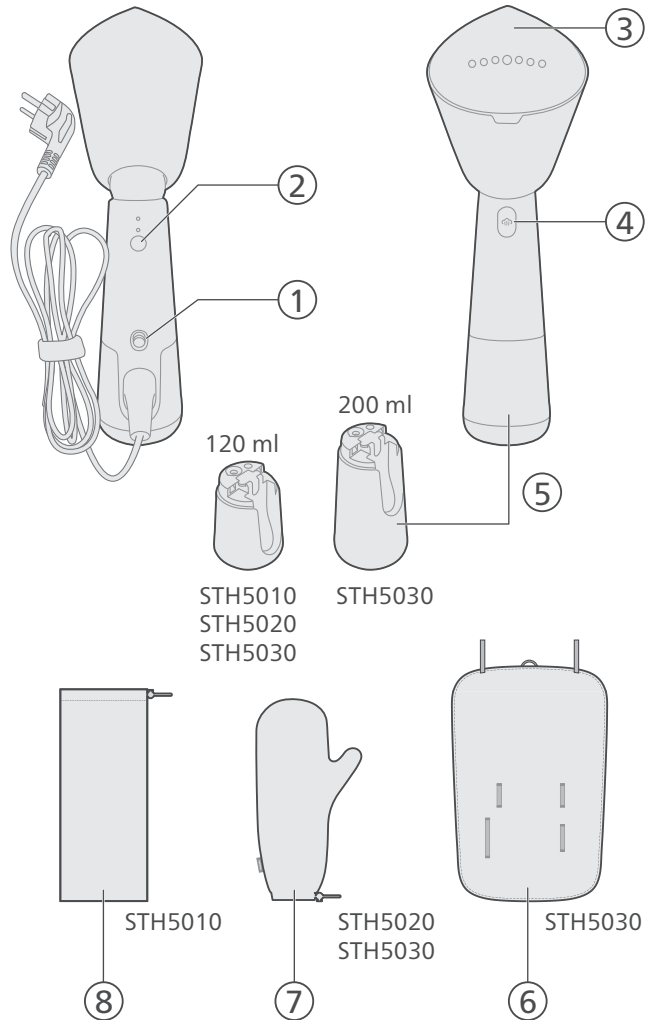

- 1 دکمه روشن/خاموش
- 2 دکمه انتخاب بخار
- 3 صفحه بخار
- 4 دکمه فشاری بخار
- 5 مخزن آب جداشدنی
- 6 StyleMat
- 7 کیسه دستکش
- 8 کیف کیسه‌ای

آماده سازی برای استفاده

نوع آب مورد استفاده

این دستگاه جهت استفاده با آب لوله طراحی شده است. اگر در منطقه‌ای زندگی می‌کنید که آب سخت است، توصیه می‌کنیم مقدار مساوی آب لوله و آب مقطر یا بدون املاح را مخلوط کنید. این کار از تشکیل سریع رسوب جلوگیری کرده و عمر دستگاه را افزایش می‌دهد.

از استفاده از آب معطر، آب خنثک‌کن، سرکه، نشاسته، مواد رسوب‌زدا، مواد کمکی اتو، آب رسوب‌زدایی شده با مواد شیمیایی یا سایر مواد شیمیایی خودداری کنید چون ممکن است باعث خنثک شدن آب، ایجاد لکه‌های قهوه‌ای یا آسیب به دستگاه شود.

هشدارها

- 1 برای نحوه استفاده از دستگاه، به راهنمای شروع به کار سریع و دفترچه اطلاعات مهم مراجعه کنید.

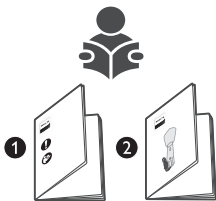

- 2 مراقب بخار داغی که از دستگاه خارج می‌شود باشید. بخار داغ ممکن است باعث سوختگی شود.

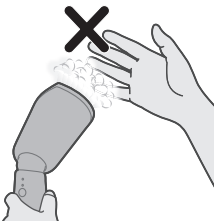

3 هنگام بخارشو کردن از دست بدون دستکش به عنوان تکیه‌گاه استفاده نکنید.



4 از گرفتن دستگاه به طرف صورت خودتان/یا شخص دیگر خودداری کنید.

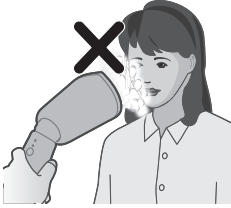

5 از قرار دادن دستگاه به طرف خودتان/یا شخص دیگر خودداری کنید.

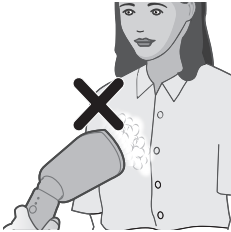

6 پس از استفاده، سر بخارشو را روی سیم برق قرار ندهید.

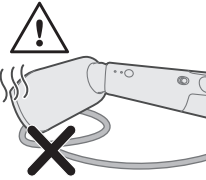

7 دو طرف لباس را بکشید.



پرکردن مخزن آب

1 مخزن آب را به پایین بکشید تا از دستگاه جدا شود.

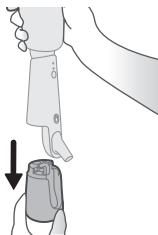

2 درب مخزن آب روی مخزن آب را پیدا کنید. آرام درب مخزن آب را بردارید تا باز شود.

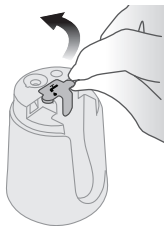

3 50 درصد مخزن را با آب لوله‌کشی و 50 درصد دیگر را با آب مقطر/بدون املاح پر کنید.

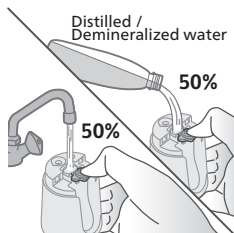

4 درب مخزن آب را محکم ببندید.



5 در حالی که دستگاه را با یک دست نگه داشته‌اید، مخزن آب را به دستگاه متصل کنید.

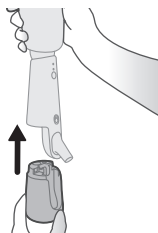

6 مطمئن شوید مخزن آب محکم به دستگاه متصل شده باشد.

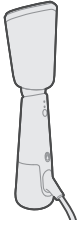

استفاده از دستگاه

1 دوشاخه برق را به پریز دیواری با اتصال زمین بزنید.

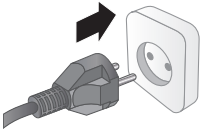

2 سر بخارشو را با زاویه کج برای بخاردهی تنظیم کنید.

توجه: در وضعیت پیش فرض، سر بخارشو در وضعیت رو به بالا قرار دارد. وقتی سر بخارشو داغ است، آن را تنظیم نکنید.



3 سر بخارشو کج شده و برای بخاردهی مناسب است.



4 دکمه روشن/خاموشی را به بالا بکشید تا روشن شود.

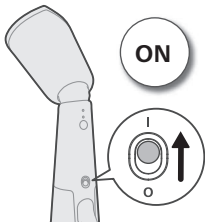

5 چراغ آماده بودن بخار چشمک می‌زند و نشان می‌دهد دستگاه در حال گرم شدن است. ظرف حدود 35 ثانیه دستگاه برای استفاده آماده می‌شود.

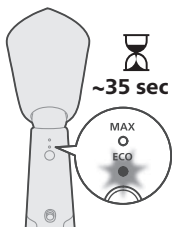

6 وقتی چراغ آماده بودن بخار ثابت شد، نشان می‌دهد دستگاه برای استفاده آماده است.

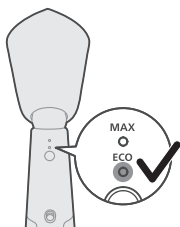

7 دکمه انتخاب بخار را حرکت دهید و تنظیم بخار را روی ECO یا MAX قرار دهید. تنظیم ECO: برای لباس‌هایی که چروک کمتری دارند، کمترین میزان بخار به طور ثابت و مداوم تولید می‌شود. این تنظیم در مصرف انرژی صرفه جویی می‌کند. تنظیم MAX: برای چروک‌های سخت، بیشترین میزان بخار به طور ثابت و مداوم تولید می‌شود.

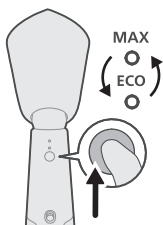

8 دکمه فشاری بخار را فشار داده و نگهدارید، تا بخار خارج شود.

توجه: سر بخارنشو را دور از لباس بگیرید، دکمه فشاری بخار را فشار داده و چند ثانیه نگهدارید، چون بخار اولیه ممکن است قطرات آب داشته باشد.



9 دکمه فشاری بخار را رها کنید تا خروج بخار متوقف شود.

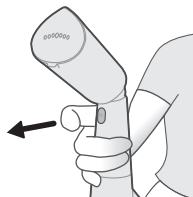

10 برای جلوگیری از تماس مستقیم صفحه بخار یا زمین، دستگاه را از کنار روی سطح پخوابانید.

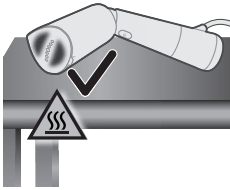

11 اگر می‌خواهید سر بخارشو/سر دستگاه را روی یک سطح قرار دهید، یک لایه مقاوم در برابر حرارت (به عنوان مثال تشک سیلیکونی) روی سطح قرار دهید.

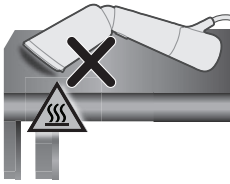

بخارشویی عمودی

1 قبل از روشن کردن بخارشو، مطمئن شوید سر بخارشو برای بخارشویی عمودی در زاویه کج قرار داشته باشد.

2 لباس را سر چوب‌لباسی بزنید. کناره‌ها/پایین لباس را بکشید تا نتیجه بهتر باشد.

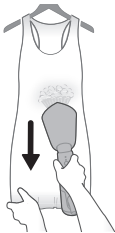

3 برای لباس‌های چین‌دار، ناصاف، توری یا پولک‌دوزی شده، سر بخارشو را کمی دور از لباس بگیرید. از بخار فقط برای شل کردن پارچه استفاده کنید. همچنین می‌توانید از داخل بخارشو کنید.

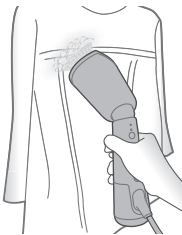

4 هنگام بخارشو کردن، سر بخارشو را روی لباس فشار دهید و دو طرف لباس را با دست بکشید.

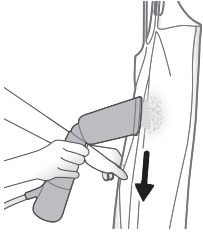

توجه: از این دستگاه برای صاف کردن عادی و سریع لباس‌ها استفاده می‌شود. برای لباس‌هایی که چروک‌های سخت دارند یا برای اتو کردن لباس‌های رسمی، توصیه می‌شود از اتو همراه با این دستگاه استفاده کنید.

5 برای جیب پیراهن، سر بخارشو را پایین جیب گذاشته و به بالا بکشید.

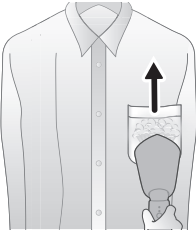

6 برای اتو کردن آستین‌ها، از قسمت شانه لباس شروع کرده و سر بخارشو را به پایین حرکت دهید. در حالی که با دست دیگر آستین را به صورت اریب به پایین می‌کشید، بخارشو کنید.

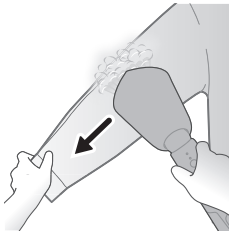

7 برای لباس‌های دکمه دار مانند پیراهن، ژاکت و شلوار، اولین دکمه را ببندید تا به صاف کردن پارچه کمک کند.

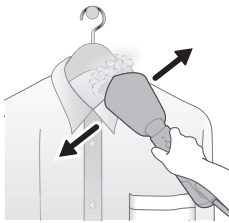

بخارشویی افقی

1 مطمئن شوید سر بخارشو در زاویه کج مناسب برای بخارشویی افقی تنظیم شده باشد.

2 برای ایجاد خط اتوی آستین لباس و شلوار و از بین بردن بهتر چروک قسمت‌های سخت مثل یقه یا سر آستین پیراهن، لباس باید در یک سطح افقی (مثلاً روی میز اتو، میبل، تشنگ) قرار بگیرد.

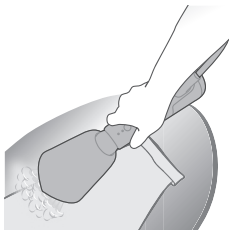

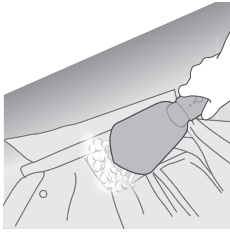

3 برای اتو بخار کردن داخل یقه، دکمه لباس را باز کنید و یقه را روی سطح صاف کنید. پشت یقه را به صورت افقی اتو بخار کنید.

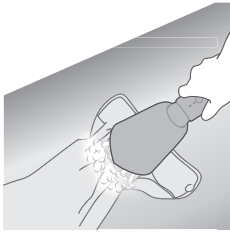

4 برای اتو بخار کردن سر آستین، دکمه را باز کنید و آن را صاف روی سطح قرار دهید. در طول سر آستین بخار بکشید تا صاف شود.

استفاده از کیسه دستگش

1 کیسه دستگش را به دستی که لباس را نگه می دارد بپوشید. کیسه دستگش از دست شما در برابر بخاری که از سر بخارشو خارج می شود، محافظت می کند.

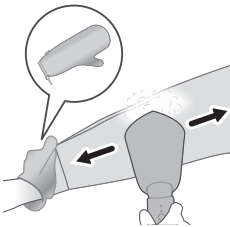

اتو بخار کردن با StyleMat در وضعیت عمودی

1 StyleMat را عمودی قرار دهید در حالی که پشت StyleMat به سمت شما باشد.

توجه: کنش لاستیکی نباید به طرف شما باشد.



2 لباس را از طریق حلقه روی StyleMat آویزان کنید.



3 لباس و StyleMat را با هم روی یک چوب لباسی/حلقه/پشت درب قرار دهید.



4 مطمئن شوید سر بخارشو در زاویه کج قرار داشته باشد سر بخارشو را روی لباس فشار دهید و لباس را اتو بخار کنید.



اتو بخار کردن با StyleMat در وضعیت افقی

1 StyleMat را در یک سطح افقی صاف قرار دهید.

2 لباس را بالای StyleMat قرار دهید.



3 مطمئن شوید سر بخارشو در زاویه کج قرار داشته باشد سر بخارشو را روی لباس فشار دهید و لباس را اتو بخار کنید.

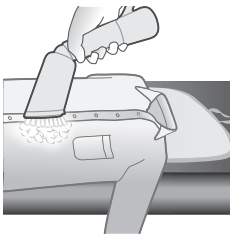

تمیز کردن و مراقبت از دستگاه

1 دکمه کشویی روشن/خاموش را به پایین بکشید تا خاموش نشود

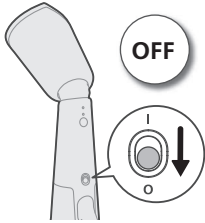

2 دوشاخه دستگاه را از پریز بکشید.

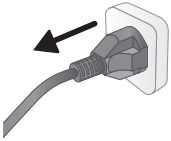

3 مخزن آب را جدا کرده و آب اضافی آن را خالی کنید.



4 حدود 60 دقیقه اجازه دهید دستگاه خنک شود.

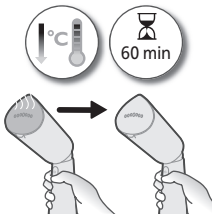

5 با یک پارچه مرطوب، هر گونه رسوب را از روی صفحه بخار پاک کنید.



6 برای خنثی برنداشتن صفحه بخار، از تماس فلزات و اشیای سخت با آن خودداری کنید. هرگز از یک پد سایشی، سرکه یا مواد شیمیایی دیگر برای تمیز کردن صفحه بخار استفاده نکنید.



نگهداری در کیف کیسه‌ای

1 مطمئن شوید دستگاه خنک شده باشد.

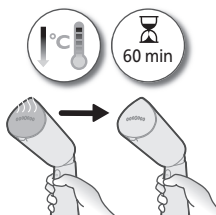

2 سر بخارشو باید در وضعیت رو به بالا که وضعیت پیش فرض است قرار داشته باشد.



3 سیم برق را بپیچید و دستگاه را در کیف کیسه‌ای بگذارید و مطمئن شوید که ابتدا سر بخارشو در کیسه قرار گیرد.

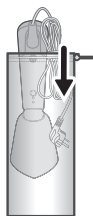

نگهداری با StyleMat

1 مطمئن شوید دستگاه خشک شده باشد.

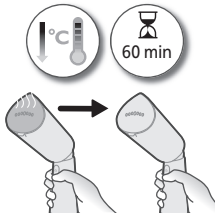

2 سر بخارشو باید در وضعیت رو به بالا که وضعیت پیش فرض است قرار داشته باشد.



3 دستگاه و مخزن آب را در گنشی های لاستیکی StyleMat قرار دهید.

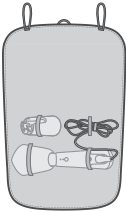

4 StyleMat را لوله کنید که دستگاه را بپوشاند.



5 به لوله کردن StyleMat ادامه دهید تا مخزن آب و سیم هم پوشانده شود.



6 کفش‌های لاستیکی را در دو سر StyleMat بیندازید.



نگهداری در کیسه دستکش

1 مطمئن شوید دستگاه خنک شده باشد.

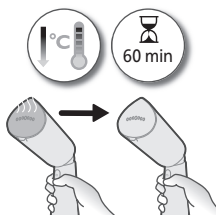

2 سر بخارشو باید در وضعیت رو به بالا که وضعیت پیش فرض است قرار داشته باشد.



3 سیم برق را بپیچید. دستگاه را داخل کیسه بگذارید، اول سر بخارشو را وارد کنید

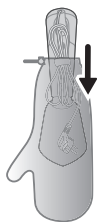

عیب‌یابی

خلاصه ای از اشکالاتی که ممکن است معمولاً هنگام کار با دستگاه برای شما پیش آید در این بخش گنجانده شده است. اگر نمی‌توانید مشکل را با اطلاعات زیر برطرف کنید، جهت مشاهده لیست سؤالات متداول، از سایت www.philips.com/support بازدید کنید یا با مرکز خدمات مشتری در کشور خود تماس بگیرید.

راه حل

علت احتمالی

اشکال

دستگاه داغ نمی‌شود.	دستگاه درست به برق زده نشده یا روشن نیست.	بررسی کنید دوشاخه درست وارد شده باشد و پریز برق سالم باشد. بررسی کنید دستگاه روشن باشد.
اتو هیچ بخاری تولید نمی‌کند.	دستگاه درست به برق زده نشده یا روشن نیست.	بررسی کنید دوشاخه درست وارد شده باشد و پریز برق سالم باشد. بررسی کنید دستگاه روشن باشد.
	دستگاه به اندازه کافی گرم نمی‌شود.	تا 35 ثانیه اجازه دهید دستگاه گرم شود (چراغ آماده بودن بخار) روشن می‌شود. وقتی دستگاه برای استفاده آماده شد، چراغ ثابت می‌ماند.
	دسته بخار را به طور کامل فنشار نداده‌اید.	دسته بخار را به طور کامل به مدت چند ثانیه فنشار دهید.
	سطح آب در مخزن آب خیلی کم است یا همه آب مصرف شده است.	دوشاخه دستگاه را از پریز خارج کرده و دوباره مخزن آب را پر کنید.
	صفحه بخار در وضعیت افقی قرار گرفته است (فقط STH5010).	دستگاه را عمودی استفاده کنید، چند ثانیه صبر کنید تا بخار آزاد شود.
قطرات آب از سر دستگاه بخارشو چکه می‌کند.	دستگاه کاملاً گرم نشده است.	اجازه دهید دستگاه کاملاً گرم شود.
دستگاه صدای پمپ شدن تولید می‌کند/دسته می‌لرزد.	آب به سمت سر بخارشو پمپ شده و به بخار تبدیل می‌شود.	امری عادی است.
	سطح آب در مخزن آب خیلی کم است یا همه آب مصرف شده است.	دوشاخه دستگاه را از پریز خارج کرده و دوباره مخزن آب را پر کنید.
سر بخارشو و/یا دسته بخارشو خیس است.	درب مخزن آب کاملاً وارد نشده است.	مخزن را جدا کرده و بررسی کنید درب مخزن آب کاملاً وارد شده باشد.
	به دلیل سرریز شدن آب هنگام پر کردن مخزن آب، آب اضافی جمع شده است.	آب باقیمانده روی مخزن را خشک کنید.

PHILIPS and the Philips Shield Emblem are registered trademarks of Koninklijke Philips N.V. and are used under license.

This product has been manufactured by and is sold under the responsibility of Versuni Holding B.V., and Versuni Holding B.V. is the warrantor in relation to this product.

2024 © Versuni Holding B.V.

642001013165 (06/2024)

EAC

