



<b>PL</b>	<b>INSTRUKCJA OBSŁUGI</b>	<b>2</b>
<b>EN</b>	<b>USER MANUAL</b>	<b>6</b>
<b>CS</b>	<b>NÁVOD K OBSLUZE</b>	<b>10</b>
<b>SK</b>	<b>NÁVOD NA OBSLUHU</b>	<b>14</b>
<b>DE</b>	<b>BEDIENUNGSANLEITUNG</b>	<b>18</b>
<b>FR</b>	<b>NOTICE D'UTILISATION</b>	<b>22</b>
<b>ES</b>	<b>MANUAL DE INSTRUCCIONES</b>	<b>26</b>
<b>BG</b>	<b>ИНСТРУКЦИИ ЗА УПОТРЕБА</b>	<b>30</b>
<b>HU</b>	<b>KEZELÉSI UTASÍTÁS</b>	<b>34</b>
<b>UK</b>	<b>ІНСТРУКЦІЯ З ОБСЛУГОВУВАННЯ</b>	<b>38</b>
<b>RO</b>	<b>MANUAL DE UTILIZARE</b>	<b>42</b>

## WSKAZÓWKI DOTYCZĄCE BEZPIECZEŃSTWA UŻYTKOWANIA

Uwaga! Aby zminimalizować ryzyko powstania pożaru, porażenia prądem lub uszkodzenia ciała:

- Uważnie przeczytaj tę instrukcję przed użytkowaniem urządzenia.
- To urządzenie jest przeznaczone wyłącznie do użytku domowego.
- To urządzenie może być używane przez dzieci w wieku 8 lat i starsze, przez osoby o ograniczonej zdolności fizycznej, czuciowej lub psychicznej oraz osoby o braku doświadczenia lub znajomości sprzętu, gdy są one nadzorowane lub zostały poinstruowane na temat korzystania z urządzenia w sposób bezpieczny i znają zagrożenia związana z użytkowaniem urządzenia. Dzieci nie powinny bawić się urządzeniem. Czyszczenie i konserwacja urządzenia nie powinna być wykonywana przez dzieci chyba że ukończyły 8 lat i są nadzorowane przez odpowiednią osobę.
- Dzieci nie zdają sobie sprawy z niebezpieczeństw, które mogą powstać podczas używania urządzeń elektrycznych; dlatego trzymaj urządzenie poza zasięgiem dzieci.
- Jeżeli przewód zasilający jest uszkodzony należy go wymienić, aby zapobiec zagrożeniu. Wymiany przewodu może dokonać autoryzowany przez producenta serwis lub inna wykwalifikowana osoba.
- Wyłączyć i odłączyć urządzenie od zasilania przed czyszczeniem, konserwacją lub przeniesieniem oraz za każdym razem, gdy nie jest używane.
- Przy wyciąganiu wtyczki z gniazdka ściennego nigdy nie ciągnij za przewód tylko za wtyczkę jednocześnie trzymając drugą ręką gniazdko sieciowe.
- Powierzchnie nagrzewają się podczas pracy urządzenia dlatego należy zachować ostrożność podczas użytkowania.
- Nie zanurzać żadnej części urządzenia w wodzie lub innych płynach.
- Nie zakrywać otworów wlotu i wylotu powietrza podczas pracy urządzenia.
- Nie napełniać miski olejem, ponieważ może to spowodować zagrożenie pożarowe.
- Nigdy nie dotykać wnętrza urządzenia podczas jego pracy.
- Trzymać przewód zasilający z dala od gorących powierzchni.
- Podczas smażenia gorącym powietrzem przez otwory wylotowe wydostaje się gorąca para. Trzymać ręce i twarz w bezpiecznej odległości od pary i otworów wylotowych powietrza. Należy również uważać na gorącą parę i powietrze podczas wyjmowania blachy z urządzenia.
- Natychmiast odłączyć urządzenie, jeśli z urządzenia wydobywa się ciemny dym. Przed wyjęciem blachy poczekać, aż dym przestanie się wydobywać.

- Ostrzeżenie: Niewłaściwe użycie może spowodować potencjalne obrażenia.
- Upewnij się, że kosz do smażenia jest zablokowany w przedniej części szuflady – obie wypustki uchwytu kosza muszą być całkowicie wsunięte w rowki na górze szuflady kosza.
- Zawsze upewnij się, że szuflada kosza do smażenia jest całkowicie zamknięta, a uchwyt kosza do smażenia jest bezpiecznie zamknięty w szufladzie, gdy frytkownica powietrzna jest uruchomiona. **OSTRZEŻENIE:** Frytkownica nie będzie działać, jeśli szuflada kosza do smażenia nie zostanie całkowicie zamknięta.
- Urządzenia nie są przeznaczone do obsługi przy użyciu zewnętrznego zegara lub oddzielnego, zdalnego systemu sterowania.
- Nie używać urządzenia do celów innych niż przeznaczone.

#### Wymagania elektryczne:

Należy sprawdzić, czy napięcie podane na tabliczce znamionowej odpowiada parametrom zasilania elektrycznego w domu, przy czym zasilanie to musi być oznaczone jako ~ (prąd przemienny).

 To urządzenie jest oznaczone zgodnie z Dyrektywą Europejską 2012/19/UE oraz polską Ustawą o zużyтым sprzęcie elektrycznym i elektronicznym symbolem przekreślonego kontenera na odpady. Takie oznakowanie informuje, że sprzęt ten, po okresie jego użytkowania, nie może być umieszczany łącznie z innymi odpadami pochodzącymi z gospodarstwa domowego. Użytkownik jest zobowiązany do oddania go prowadzącym zbieranie zużytego sprzętu elektrycznego i elektronicznego. Prowadzący zbieranie, w tym lokalne punkty zbiórki, sklepy oraz gminne jednostki, tworzą odpowiedni system umożliwiający oddanie tego sprzętu. Właściwe postępowanie ze zużyтым sprzętem elektrycznym i elektronicznym przyczynia się do uniknięcia szkodliwych dla zdrowia ludzi i środowiska naturalnego konsekwencji, wynikających z obecności składników niebezpiecznych oraz niewłaściwego składowania i przetwarzania takiego sprzętu.

#### DANE TECHNICZNE:

Model: AFD 5010  
 Napięcie znamionowe: 220-240 V~, 50-60 Hz  
 Moc znamionowa: 1800W  
 Pojemność:  
 - Kosz do smażenia - 6l  
 - Pojemnik / misa na olej - 7,2l  
 Przewód zasilający: ~0,90m

#### WYPOSAŻENIE I BUDOWA URZĄDZENIA:

1. Dotykowy panel sterujący
2. Korpus
3. Uchwyt
4. Kosz do smażenia
5. Szuflada na kosz do smażenia

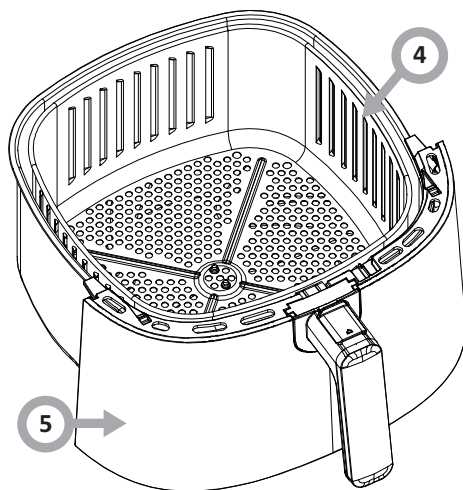
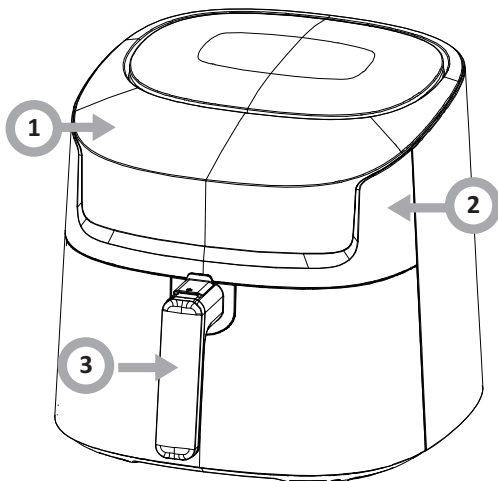

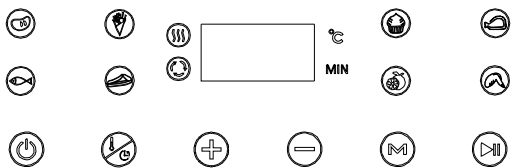

PRZYCIISK	DZIAŁANIE
	Przycisk zasilania, uruchamia i wyłącza urządzenie
	Regulacja czasu i temperatury
	Zwiększanie wartości czasu i temperatury
	Zmniejszanie wartości czasu i temperatury
	Przycisk funkcji, pozwala na wybór programów
	Przycisk uruchamia lub wstrzymuje prace urządzenia

#### PRZED PIERWSZYM UŻYCIEM:

- Frytkownica jest dostarczana z koszem do smażenia zamkniętym w szufladzie wewnątrz korpusu frytkownicy. Mocno chwycić uchwyt kosza do smażenia, aby otworzyć szufladę kosza; następnie wyjmij szufladę z urządzenia i umieść ją na płaskiej, czystej powierzchni roboczej.
- Usuń wszystkie materiały opakowaniowe z wewnętrznej i zewnętrznej strony frytkownicy. Sprawdź, czy pod koszem do smażenia i szufladą oraz wokół niego nie ma opakowania.
- Umyj kosz do smażenia i szufladę w gorącej wodzie z łagodnym detergentem.
- NIE ZANURZAJ FRYTKOWNICY W WODZIE.** Wytrzyj obudowę frytkownicy wilgotną szmatką. Dokładnie osusz wszystkie części.
- Zablokuj czysty kosz do smażenia w szufladzie.
- Z tyłu urządzenia znajduje się kratka wentylacyjna przez którą wydostaje się gorące powietrze. Z powodów bezpieczeństwa należy zachować odstęp (co najmniej 30 - 50 cm) między urządzeniem, a ścianą, meblami i innymi przeszkodami które uniemożliwią prawidłową wentylację.

#### URUCHOMIENIE URZĄDZENIA:

- Włóż szufladę kosza na miejsce i podłącz zasilanie. Wszystkie lampki na ekranie wyświetlacza zaświecą się na 1 sekundę, następnie frytkownica przejdzie w tryb gotowości, a kontrolka przycisku zasilania zacznie świecić.
- Naciśnij raz przycisk zasilania , a frytkownica wyda sygnał dźwiękowy. Wszystkie lampki na ekranie wyświetlacza zaświecą i pojawi się domyślna temperatura „200°C” z domyślnym czasem „0:15” (15 minut).
- Dotknij przycisk , aby wybrać temperaturę lub czas. Za pomocą przycisków i ustaw czas i temperaturę smażenia. Czas można zwiększać lub zmniejszać w odstępach 1-minutowych. Temperaturę można zwiększyć lub zmniejszyć o 5°C. Możesz dotknąć i przytrzymać przycisk lub , aby szybko przejść do żądanego czasu lub temperatury. Zakres ustawień temperatury wynosi 40-200°C.
- Dotknij przycisk , frytkownica zacznie działać, a obok wyświetlacza cyfrowego zaświecą się kontrolki grzania i wentylatora. Mogą one automatycznie włączać się i wyłączać podczas ustawionego programu. Po usmażeniu frytkownica pięciokrotnie wyda sygnał dźwiękowy, czas na wyświetlaczu będzie wynosił „000”, po czym frytkownica przejdzie w tryb czuwania. Należy odłączyć urządzenie po każdym użyciu.

**Uwaga!** Aby zapewnić równomierne smażenie/zarumienienie, otwórz szufladę kosza w połowie czasu smażenia. Sprawdź, obróć lub energicznie potrząśnij żywność w koszu do smażenia.

**Ważne!** Po wyciągnięciu szuflady z korpusu frytkownicy urządzenie przestaje działać. Urządzenie wznowia pracę po ponownym wsunięciu szuflady do korpusu urządzenia.

#### OBŚLUGA URZĄDZENIA:

- Umieść frytkownicę na płaskim, żaroodpornym miejscu pracy, blisko gniazdka elektrycznego.
- Mocno chwycić uchwyt, aby otworzyć szufladę kosza do smażenia; następnie wyjmij szufladę z urządzenia i umieść ją na płaskiej, czystej powierzchni.
- Włóż żywność do kosza do smażenia nie przepelniając go. Aby zapewnić prawidłowe smażenie i cyrkulację powietrza, **NIGDY** nie napelniaj kosza do smażenia więcej niż do 1/2 wysokości.
- Włóż kosz do smażenia do szuflady, upewnij się, że jest na swoim miejscu i jest zablokowany, upewnij się, że szuflada koszyka jest całkowicie zamknięta.
- Podłącz przewód zasilający do gniazdka elektrycznego.
- Regulowany zakres temperatur wynosi 40-200°C.
- Jeśli frytkownica jest zimna, ustaw czas na 3-5 minut, aby rozgrzać urządzenie do żądanej temperatury. Wskaźnik nagrzewania elektrycznego pokazuje, że frytkownica zaczyna się nagrzewać.

#### Uwaga!

- Jeśli przycisk (start) nie zostanie naciśnięty, frytkownica nie będzie się nagrzewać.
- Jeśli szuflada frytkownicy nie zostanie całkowicie zamknięta, frytkownica nie będzie się nagrzewać, a wyświetlacz będzie wyłączony.
- Po osiągnięciu ustawionej temperatury, wskaźnik nagrzewania nie wyświetla migającego komunikatu na wyświetlaczu.
- Podczas pracy lampka kontrolna grzania jest cyklicznie włączana i wyłączana, aby utrzymać wybraną temperaturę.

- Aby zapewnić równomierne smażenie/zarumienienie, otwórz szufladę kosza w połowie czasu smażenia. Sprawdź, obróć lub energicznie potrząśnij żywność w koszu do smażenia.
- Po otwarciu szuflady całe urządzenie zostaje wyłączone, wentylator przestaje działać, a wyświetlacz gaśnie. Po ponownym umieszczeniu szuflady na miejscu urządzenie automatycznie wznowia pracę.
- Po osiągnięciu ustawionego czasu pracy urządzenie będzie emitować ciągły sygnał dźwiękowy. Urządzenie wyłączy się automatycznie, cały ekran wyświetlacza przejdzie w tryb czuwania i zaświeci się tylko wskaźnik zasilania. Jeśli chcesz kontynuować smażenie, dostosuj temperaturę i czas, aż potrawa będzie całkowicie usmażona.
- Na zakończeniu pracy wyciągnij szufladę z korpusu maszyny i połóż ją na płaskiej i żaroodpornej powierzchni.
- Usmażone jedzenie włóż do odpowiedniego pojemnika. Kontynuuj smażenie, jeśli to konieczne.
- Odłącz urządzenie, gdy nie jest używane.

#### Uwaga!









- Należy zachować ostrożność podczas obracania żywności w naczyniu wewnętrznym. Aby uniknąć obrażeń ciała lub szkód materialnych, nie obracaj żywności poprzez potrząsanie całym urządzeniem.
- Należy zachować szczególną ostrożność podczas wyjmowania i wkładania szuflady, aby uniknąć poparzenia gorącą parą.
- Na dnie szuflady frytkownicy może gromadzić się gorący olej. Aby uniknąć obrażeń ciała lub zanieczyszczenia żywności, przed czyszczeniem należy wyjąć kosz z szuflady, a następnie oczyścić dno frytkownicy z resztek oleju.
- Po usmażeniu nigdy nie kładź szuflady kosza na powierzchni wrażliwej na ciepło; zawsze umieszczaj na odpowiedniej podstawie lub powierzchni chroniącej przed ciepłem.
- Przed odłączeniem od sieci użyj przycisku zasilania na frytkownicy, aby ją wyłączyć.
- Podczas przygotowywania kolejnej potrawy, system grzewczy frytkownicy nagrzeje się szybciej niż za pierwszym razem.

#### PROGRAMY I FUNKCJE:

Urządzenie posiada 8 programów gotowania. Aby ustawić program użyj przycisk funkcji , a następnie wybierz preferowany program.

#### Uwaga!

- Domyślny czas przyrządzania potraw w tabeli nie gwarantuje, że dane ustawienie sprawdzi się idealnie. Ilość, grubość i kształt porcji oraz to, czy żywność jest dokładnie rozmrożona, mogą mieć wpływ na całkowity czas smażenia. Smażenie mniejszych porcji skróci czas pracy urządzenia. Jeśli urządzenie rozpoczyna pracę na zimno, należy zwiększyć czas smażenia o ok. 3 minuty.
- Jeśli żywność nie jest wstępnie naoliwiona, aby uzyskać rumiany i chrupki efekt, wszystkie potrawy powinny zostać lekko naoliwione przed smażeniem. Oleje w sprayu sprawdzają się idealnie, ponieważ olej jest równomiernie rozprowadzony i potrzebne są mniejsze ilości oleju.

Potrawa	Temperatura		Czas	
	Ustawienie domyślne	Zakres regulacji	Ustawienie domyślne	Zakres regulacji
Ciasta 	160°C	40-200°C	30 minut	1-60 minut
Frytki 	200°C		20 minut	
Ryby 	170°C		20 minut	
Pałki z kurczaka 	200°C		20 minut	
Mięsa i wędliny 	200°C		15 minut	
Steki 	180°C		10 minut	
Skrzydółka z kurczaka 	200°C		13 minut	
Suszone owoce 	40-80°C	40-80°C	4 godzin	2-9 godzin

#### **CZYSZCZENIE I KONSERWACJA:**

1. Odłącz przewód zasilający. Wyjmij kosz do smażenia z szuflady urządzenia. Przed czyszczeniem upewnij się, że szuflada kosza i kosz do smażenia całkowicie ostygły.
2. Umyj szufladę kosza i kosz do smażenia w gorącej wodzie z delikatnym środkiem czyszczącym. Nie używaj metalowych przyborów kuchennych ani ściernych środków czyszczących lub produktów czyszczących, ponieważ może to spowodować uszkodzenie powłoki zapobiegającej przywieraniu.
3. W celu czyszczenia wytrzyj obudowę frytkownicy miękką, nieścierną, wilgotną szmatką.

## SAFETY INSTRUCTIONS FOR USE

Note! To minimise the risk of fire, electric shock or injury:

- Carefully read this instruction before using the appliance.
- This appliance is for household use only.
- This appliance can be used by children aged 8 years and older or by persons with physical, mental or sensory handicaps, or by those who are inexperienced or unfamiliar with the appliance, provided they are supervised or have been instructed how to safely use the appliance and are familiar with risks associated with the use of the appliance. Ensure that children do not play with the appliance. Do not allow children to clean and maintain the appliance unless they are 8 years or older and are supervised by a competent person.
- Children do not realize the dangers that can arise when using electrical appliances; therefore keep the appliance out of reach of children.
- If the power cord is damaged it must be replaced to prevent danger. The power cord must be replaced by a service technician authorised by the manufacturer or by another qualified person.
- Turn off and unplug the appliance from power when not in use and before cleaning, maintenance, or moving.
- When removing the plug from the wall outlet, always pull on the plug, not the cord, while holding the socket with your other hand.
- Exercise caution as the surfaces of the appliance may become hot during operation.
- Do not submerge any part of the appliance in water or other liquids.
- Do not cover the air inlet and outlet openings while the appliance is in operation.
- Do not fill the frying pan with oil as this may create a fire hazard.
- Never touch the inside of the appliance when it is on.
- Keep the power cord away from hot surfaces.
- During hot air frying, hot steam is released from the air outlet openings. Keep your hands and face away from steam and air outlet openings. When removing the tray from the appliance be careful of hot steam and air.
- Immediately unplug the appliance from power if dark smoke is emitted. Before removing the tray, wait until no more smoke escapes from the appliance.
- Warning: Potential injuries may result from improper use.
- Make sure the frying basket is locked in place at the front of the holder- both tabs of the frying basket handle must be fully inserted into the grooves on the top of the basket holder.
- Ensure the frying basket hold-

er is fully inserted and the handle is securely attached to the frying basket holder while the air fryer is running. **WARNING:** The air fryer will not operate if the frying basket holder is not completely inserted.

- Do NOT operate this appliance using an external timer or a separate remote control system.
- Do not use the appliance for purposes other than those for which it is intended.

### Electrical requirements

Make sure that the voltage indicated on the nameplate corresponds to that of your home electrical mains. Alternating current must be used, typically marked ~.

 In accordance with European Directive 2012/19/EU and Polish legislation regarding used electrical and electronic goods, this appliance is marked with the symbol of the crossed-out waste container. This marking indicates that the appliance must not be disposed of together with other household waste after it has been used. The user is obliged to hand it over to waste collection centre collecting used electrical and electronic goods. The collectors, including local collection points, shops and local authority departments provide recycling schemes. Proper handling of used electrical and electronic goods helps avoid environmental and health hazards resulting from the presence of dangerous components and the inappropriate storage and processing of such goods.



### SPECIFICATION:

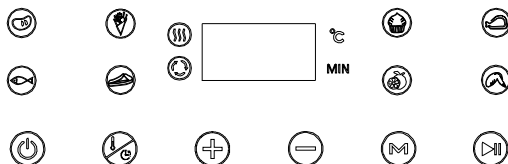
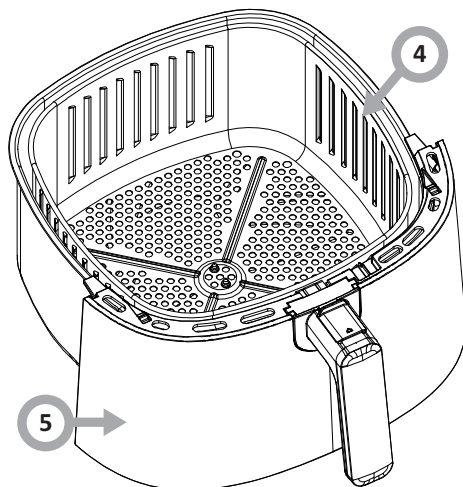
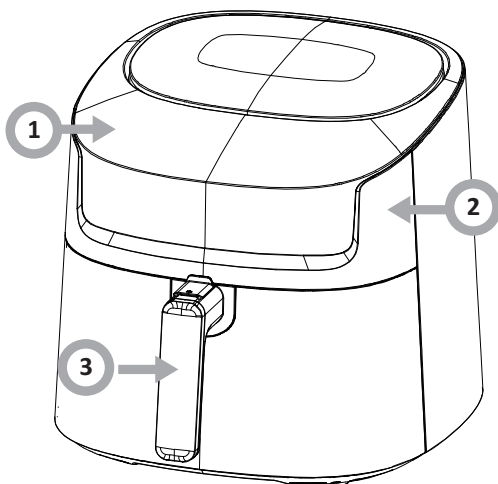

Model: AFD 5010  
 Rated voltage: 220-240 V~, 50-60 Hz  
 Rated power: 1800W  
 Capacity:  
 - Frying basket - 6 L  
 - Oil pan - 7.2 L  
 Power cord: ~0,90m

### FEATURES AND COMPONENTS

1. Touch control panel
2. Motor unit
3. Handle
4. Frying basket
5. Frying basket holder











BUTTON	ACTION
	On / off button
	Adjust duration or temperature
	Add duration or increase temperature

	Reduce duration or decrease temperature
	Select programmes
	Start / stop the appliance

#### BEFORE FIRST USE:

1. The air fryer comes with a frying basket installed in a holder that is inserted in the appliance body. Firmly grasp the handle to remove the holder with the frying basket from the appliance and place it on a flat, clean surface.
2. Remove all packaging materials from the inside and outside of the fryer. Ensure packaging under and around the frying basket and the holder is removed.
3. Wash the frying basket and the holder in hot water with an addition of mild detergent.
4. DO NOT IMMERSE THE AIR FRYER IN WATER. Wipe the exterior of the air fryer with a damp cloth. Dry all parts thoroughly.
5. Install a clean frying basket in the holder and lock it in place.
6. There is a ventilation opening at the back of the appliance to vent hot air. Maintain a safety distance of at least 30 - 50 cm between the appliance and walls, furniture, and other objects to ensure proper ventilation.

#### SWITCH ON THE APPLIANCE:

1. Put the basket holder back into place and connect the appliance to power supply. All indicators on the display will illuminate for 1 second the power button light  be on to indicate that air fryer is ready.
2. No press the  power button once and the appliance will beep. All indicators on the display screen will light up and the default temperature will be "200°C" with a default duration of 0:15, which denotes 15 minutes.
3. Touch the  to select the temperature or duration. Use the  and  to adjust the frying duration and temperature. You can adjust duration up or down in 1-minute increments. You can adjust the temperature up or down in 5°C increments. You can touch and hold the  or  button to quickly adjust duration or temperature. You can adjust the temperature in range 40-200°C.
4. Touch  and the air fryer will start operating and the heating and fan indicators will light up next to the digital display. They will come on and off automatically as the appliance operates. When cooking is completed, the air fryer will beep five times, the duration on the display will be "000", then the air fryer will turn off. Please unplug the appliance after each use.

**Note!** To ensure even frying, pull out the holder with frying basket halfway through the frying time. Check, turn or shake the food in the frying basket vigorously.

**Important!** When you pull the holder with frying basket out of the air fryer, the appliance pauses. The appliance resumes operation when you re-insert the holder with frying basket.

#### OPERATE THE APPLIANCE

1. Place the air fryer on a flat, heat-resistant surface in the vicinity of an electrical outlet.
2. Firmly grasp the handle to remove the holder with frying basket from the appliance and place it on a flat, clean surface.
3. Place food in the frying basket without overfilling it. To ensure proper frying and air circulation, NEVER fill the frying basket more than 1/2 full.
4. Install the frying basket in the holder, make sure it is in place and locked, and make sure the basket holder is completely inserted in the appliance.
5. Plug the power cord into an electrical outlet.
6. You can adjust the temperature in the range 40-200°C.
7. If the air fryer is cold, preheat the appliance for 3-4 minutes to the desired temperature. The heat indicator shows that the air fryer is starting to heat up.

#### Note!

- You need to press the  (start) button to start the appliance.
- If you do not insert the holder with frying basket completely, the air fryer will not operate and the display will be off.

-When the target temperature is reached, the heating indicator does not flash on the display.

-During operation, the heating indicator  turns on and off as the set temperature is maintained.

8. To ensure even frying, pull out the holder with frying basket halfway through the frying time. Check, turn or shake the food in the frying basket vigorously.

9. When you pull out the holder with frying basket, the appliance pauses, the fan stops and the display goes blank. Once you insert the holder with frying basket back in place, the appliance will resume cooking.

10. When the set cooking duration elapses, you will hear a beep. The appliance will turn off, and only the power switch will be on. If you would like to continue frying, adjust the temperature and duration until your food is completely cooked.

11. When you have finished using the appliance, pull the holder with frying basket out of the appliance and place it on a flat and heat-resistant surface.

12. Transfer the fried food to a suitable container. Continue to cook more food as needed.

13. Unplug the appliance when not in use.

#### Note!

- Be careful when turning hot food. To avoid injury or damage to property, do not turn food by shaking the appliance.

- Be especially careful when removing and inserting the holder with frying basket to avoid being scalded by hot steam.

- Hot oil may accumulate at the bottom of the fryer. To avoid injury or food contamination, remove the basket from the holder and clean the bottom of the fryer of any remaining oil before cleaning.

- After frying, never place the frying basket holder on a heat-sensitive surface. Always place it on a suitable stand or heat-protected surface.

- Before unplugging the appliance, use the power button  on the fryer to turn it off.

- When cooking another dish, it will take less time for the appliance to heat up.

#### PROGRAMMES AND FUNCTIONS:









The appliance features 8 cooking programmes. To set the programme, press the function button  and then select your preferred programme.

#### Note!

- The default cooking programme in the table does not guarantee that your food will cook perfectly. The quantity, thickness and shape of the portions and whether the food is thoroughly thawed can affect the total frying time. Frying smaller portions will reduce the cooking time. If the appliance starts cold, increase the frying time by approx. 3 minutes.

- For delicious crispy crust, coat all foods lightly in oil before frying. Spray oils are ideal because the oil is evenly distributed and less oil is needed.



Dish	Temperature		Time	
	Default setting	Adjustment range	Default setting	Adjustment range
Pastries 	160°C	40-200°C	30 minutes	1-60 minutes
Chips 	200°C		20 minutes	
Fish 	170°C		20 minutes	
Chicken drumsticks 	200°C		20 minutes	
Meat and cold cuts 	200°C		15 minutes	
Steaks 	180°C		10 minutes	
Chicken wings 	200°C		13 minutes	
Dried fruits 	40-80°C	40-80°C	4 hours	2-9 hours

**CLEANING AND CARE:**

1. Unplug the power cord. Remove the frying basket from the holder. Before cleaning, make sure the holder with frying basket has cooled down completely.
2. Wash the holder and frying basket in hot water with a mild detergent. Do not use metal utensils or abrasive cleaners or harsh cleaning products as this may damage the non-stick coating.
3. To clean, wipe the air fryer exterior with a soft, damp cloth.

## POKYNY K BEZPEČNÉMU POUŽÍVÁNÍ

POZOR! Abyste minimalizovali nebezpečí vzniku požáru, úrazu elektrickým proudem nebo tělesného poranění:

- Pozorně si přečtěte tento návod před používáním zařízení.
- Toto zařízení je určeno pouze pro domácí použití.
- Zařízení mohou používat děti starší 8 let a také osoby se sníženými fyzickými, smyslovými nebo duševními schopnostmi, s nedostatečnými zkušenostmi a znalostmi, pokud budou pod dohledem nebo byly poučeny o bezpečném používání zařízení a pochopily z toho vyplývající nebezpečí. Děti si nesmí hrát se zařízením. Čištění a údržbu zařízení nesmí provádět děti, ledaže jsou starší 8 let a jsou pod dohledem.
- Děti si neuvědomují nebezpečí, které může vzniknout při používání elektrických zařízení, proto mějte zařízení mimo dosah dětí.
- Pokud je napájecí kabel poškozen, nechte jej vyměnit, aby se zabránilo nebezpečí. Výměnu vodiče může provést výrobcem autorizovaný servis nebo jiná příslušně kvalifikovaná osoba.
- Vypněte a odpojte zařízení před čištěním, údržbou nebo přemísťováním a kdykoli je nepoužíváte.
- Při vytahování zástrčky z nástěnné zásuvky nikdy netáhněte za kabel, ale pouze za zástrčku a zároveň přidržujte druhou

rukou síťovou zásuvku.

- Při provozu zařízení se povrchy zahřívají, proto buďte opatrní při jeho používání.
- Neponořujte žádnou část zařízení do vody nebo jiných kapalin.
- Pokud je zařízení v provozu, nezakrývejte otvory pro vstup a výstup vzduchu.
- Nenaplňujte misku olejem, jelikož by mohlo dojít k požáru.
- Nikdy se nedotýkejte vnitřku zařízení, během jeho provozu.
- Udržujte napájecí kabel mimo horké povrchy.
- Při horkovzdušném smažení uniká výstupními otvory horká pára. Udržujte ruce a obličej v bezpečné vzdálenosti od vývodů páry a vzduchu. Při vyjímání tácku ze zařízení dávejte rovněž pozor na horkou páru a vzduch.
- Pokud ze zařízení vychází tmavý kouř, okamžitě zařízení odpojte. Před vyjmutím tácku počkejte, až přestane vycházet kouř.
- Varování: Nesprávné použití může způsobit potenciální zranění.
- Ujistěte se, že je fritovací koš zajištěn na svém místě v přední části zásuvky - oba výstupky rukojeti koše musí být zcela zasunuty do drážek v horní části zásuvky koše.
- Vždy se ujistěte, že je zásuvka fritovacího koše zcela zavřená a rukojeť fritovacího koše je bezpečně uzavřena v zásuvce, když je fritéza v provozu. UPO-

**ZORNĚNÍ:** Fritéza nebude fungovat, pokud není zásuvka fritovacího koše zcela uzavřena.

- Spotřebič není určený k obsluze s použitím vnějších anebo odděleného, dálkového systému ovládání.
- Nepoužívejte zařízení k jiným účelům, než ke kterým je určeno.

Požadavky na elektrickou instalaci:

Zkontrolujte, zda napětí uvedené na výkonovém štítku odpovídá parametrům elektrického napájení v domácnosti, přičemž toto napájení musí být označeno jako ~ (střídavý proud).

 Toto zařízení je označeno v souladu s Evropskou směrnicí 2012/19/ES a polským zákonem o použitím elektrickém a elektronickém zařízení symbolem přeškrtnutého kontejneru na odpady. Toto označení znamená, že toto zařízení se po ukončení životnosti nesmí vyhazovat společně s jiným domácím odpadem. Uživatel je povinen jej odevzdat do sběrných použitých elektrických a elektronických zařízení. Provádějí sběr, v tom místní sběrná místa, obchody a obecní úřady, tvoří systém umožňující odevzdávání těchto zařízení. Příslušné nakládání s použitým elektrickým a elektronickým zařízením zabraňuje negativním následkům pro lidské zdraví a životní prostředí, vznikajícím s přítomností nebezpečných složek a nesprávného skladování a zrušování takových zařízení.

#### TECHNICKÉ ÚDAJE:

Model: AFD 5010

Jmenovité napětí: 220-240 V~, 50-60 Hz

Jmenovitý výkon: 1800W

Objem:

- Fritovací koš - 6l



- Nádoba / mísa na olej - 7,2l

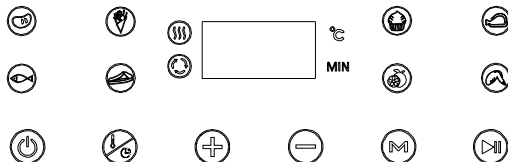
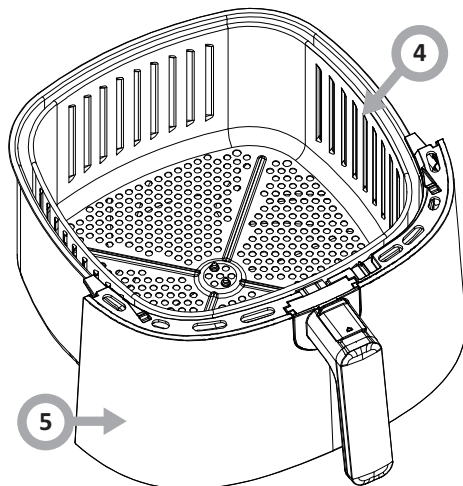
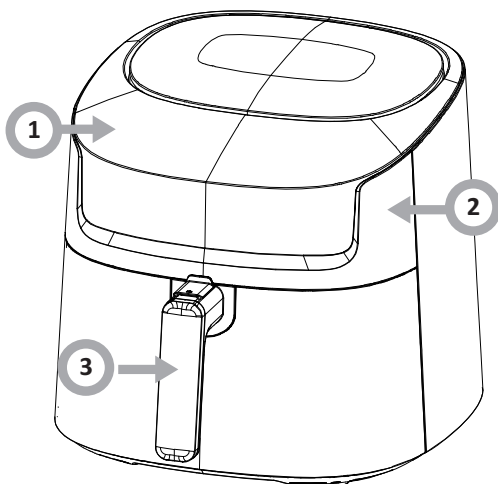

Napájecí kabel: ~0,90m

#### VYBAVENÍ A KONSTRUKCE ZAŘÍZENÍ:

1. Dotykový ovládací panel
2. Tělo
3. Úchyt
4. Fritovací koš
5. Zásuvka na fritovací koš











TLAČÍTKO	PROBLÉM
	Tlačítko napájení, zapíná a vypíná zařízení
	Nastavení času a teploty
	Zvýšení hodnot času a teploty

	Snížení hodnoty času a teploty
	Funkční tlačítko, umožňuje výběr programů
	Tlačítko spustí nebo zastaví provoz zařízení

#### PŘED PRVNÍM POUŽITÍM:

1. Fritéza se dodává s fritovacím košem uzavřeným v zásuvce uvnitř těla fritézy. Pevně uchopte rukojeť fritovacího koše a otevřete zásuvku koše; následně vyjměte zásuvku ze zařízení a položte ji na rovnou, čistou pracovní plochu.
2. Odstraňte všechny obalové materiály z vnitřní a vnější strany fritézy. Zkontrolujte, zda pod a kolem fritovacího koše a zásuvky nejsou části obalu.
3. Umyjte fritovací koš a zásuvku v horké vodě s jemným čistícím prostředkem.
4. NEPONORUJTE FRITÉZU DO VODY. Vnější povrch fritézy otřete vlhkým hadříkem. Všechny části důkladně osušte.
5. Zablockujte čistý fritovací koš v zásuvce.
6. Na zadní straně zařízení se nachází ventilační mřížka, kterou uniká horký vzduch. Z bezpečnostních důvodů dodržujte vzdálenost (alespoň 30 - 50 cm) mezi zařízením a stěnou, nábytkem a jinými překážkami, které budou bránit řádné ventilaci.

#### SPUŠTĚNÍ ZAŘÍZENÍ:

1. Vraťte zásuvku koše na místo a připojte napájení. Všechny kontroly na displeji se rozsvítí na 1 sekundu, následně fritéza přejde do pohotovostního režimu a kontrolka tlačítka napájení  začne svítit.
2. Stisknete jednou tlačítko napájení  a fritéza vydá zvukový signál. Všechny kontroly na displeji se rozsvítí a zobrazí se výchozí teplota „200°C“ s výchozím časem „0:15“ (15 minut).
3. Dotkněte se tlačítka  pro výběr teploty nebo času. Pomocí tlačítka  a  nastavte čas a teplotu smažení. Čas lze zvyšovat nebo snižovat v krocích po 1 minutě. Teplotu lze zvýšit nebo snížit o 5 °C. Můžete se dotknout a podržet tlačítko  nebo  pro rychlý přechod na požadovaný čas nebo teplotu. Rozsah nastavení teploty je 40-200°C.
4. Dotkněte se tlačítka , fritéza se spustí a vedle digitálního displeje se rozsvítí kontrolka ohřívání a ventilátoru. Mohou se automaticky zapínat a vypínat během nastaveného programu. Po smažení fritéza pětkrát pípně, čas na displeji bude „000“, po čemž fritéza přejde do pohotovostního režimu. Po každém použití zařízení odpojte.



**POZOR!** Abyste zajistili rovnoměrné smažení/zhnědnutí, otevřete zásuvku koše v polovině doby smažení. Potraviny ve fritovacím koši zkontrolujte, otočte nebo energicky protřepejte.

**Důležité!** Po vytažení zásuvky z těla fritézy, zařízení přestane fungovat. Zařízení obnoví provoz po opětovném vložení zásuvky do těla zařízení.

#### OBSLUHA ZAŘÍZENÍ:

1. Vraťte fritézu na rovný, tepelně odolný pracovní povrch, blízko elektrické zásuvky.
2. Pevně uchopte rukojeť a otevřete zásuvku fritovacího koše; následně vyjměte zásuvku ze zařízení a položte ji na rovný, čistý povrch.
3. Vložte jídlo do fritovacího koše, aniž byste jej přeplnili. Aby bylo zajištěno správné smažení a cirkulace vzduchu, NIKDY nenaplňujte fritovací koš více než do 1/2.
4. Vložte fritovací koš do zásuvky, ujistěte se, že je na svém místě a zajištěný, ujistěte se, že je zásuvka koše zcela zavřená.
5. Připojte napájecí kabel do elektrické zásuvky.
6. Nastavitelný teplotní rozsah je 40-200°C.
7. Pokud je fritéza studená, nastavte čas na 3-5 minut, aby se zařízení zahřálo na požadovanou teplotu. Indikátor elektrického ohřevu signalizuje, že se fritéza začíná zahřívát.

#### POZORI

- Pokud tlačítko  (start) nestisknete, fritéza se nezačne zahřívát.
- Pokud není zásuvka fritézy úplně zavřená, fritéza se nezahřeje a displej zhasne.
- Po dosažení nastavené teploty, indikátor zahřívání nezobrazuje na displeji blikající zprávu.
- Kontrolka zahřívání  se během provozu cyklicky zapíná a vypíná, aby se udržela zvolená teplota.

8. Abyste zajistili rovnoměrné smažení/zhnědnutí, otevřete zásuvku koše v polovině doby smažení. Potraviny ve fritovacím koši zkontrolujte, otočte nebo energicky protřepejte.

9. Po otevření zásuvky se celé zařízení vypne, ventilátor přestane fungovat a displej zhasne. Jakmile se zásuvka vrátí na místo, zařízení automaticky obnoví provoz.

10. Po dosažení nastavené doby provozu bude zařízení vydávat nepřetržitý zvukový signál. Zařízení se automaticky vypne, celý displej přejde do pohotovostního režimu a rozsvítí se pouze vypínač. Pokud chcete ve smažení pokračovat, upravte teplotu a čas, dokud nebude jídlo zcela usmaženo.

11. Po ukončení práce vytáhněte zásuvku z těla zařízení a položte ji na rovný a žáruvzdorný povrch.

12. Vložte osmažené jídlo do vhodné nádoby. V případě potřeby pokračujte ve smažení.

13. Pokud zařízení nepoužíváte, odpojte jej.

#### POZORI

- Buďte opatrní při otáčení jídla ve vnitřní nádobě. Abyste předešli zranění osob nebo poškození majetku, neotáčejte potraviny třesečním celého zařízení.

- Buďte obzvláště opatrní při vyjímání a vkládání zásuvky, abyste se neoparili horkou párou.

- Na dně zásuvky fritézy se může hromadit horký olej. Abyste předešli zranění osob nebo kontaminaci potravin, vyjměte koš ze zásuvky a před čištěním očistěte spodní část fritézy od zbytků oleje.

- Po smažení nikdy nepokládejte zásuvku koše na povrch citlivý na teplo; vždy umístěte na vhodný stojan nebo tepelně chráněný povrch.

- Před odpojením od sítě použijte tlačítko napájení  na fritéze, abyste ji vypnuli.

- Při přípravě dalšího pokrmu se topný systém fritézy zahřeje rychleji než poprvé.









#### PROGRAMY A FUNKCE

Zařízení má 8 programů vaření. Pro nastavení programu použijte funkční tlačítko  a následně vyberte preferovaný program.

#### POZORI

- Výchozí doba přípravy pokrmů v tabulce nezaručuje, že nastavení bude fungovat perfektně. Celkový čas smažení může ovlivnit množství, tloušťka a tvar porcí a to, zda je jídlo důkladně rozmrazeno. Smažení menších porcí zkrátí provozní dobu zařízení. Pokud zařízení začíná pracovat za studena, prodlužte dobu smažení asi o 3 minuty.

- Pokud pokrm není předem naolejovaný, aby bylo dosaženo hnědavého a křupavého efektu, všechny pokrmy by měly být před smažením lehce naolejovány. Ideální jsou oleje ve spreji, protože je olej rovnoměrně rozložen a je potřeba menší množství oleje.

Pokrm	Teplota		Čas	
	Výchozí nastavení	Rozsah nastavení	Výchozí nastavení	Rozsah nastavení
Těsto 	160°C	40-200°C	30 minut	60 minut
Hranolky 	200°C		20 minut	
Ryby 	170°C		20 minut	
Kuřecí paličky 	200°C		20 minut	
Maso a uzeniny 	200°C		15 minut	
Steaky 	180°C		10 minut	
Kuřecí křídýlka 	200°C		13 minut	
Sušené ovoce 	40-80°C	40-80°C	4 hodin	2-9 hodin

#### ČIŠTĚNÍ A ÚDRŽBA:

1. Odpojte napájecí kabel. Vyjměte fritovací koš ze zásuvky zařízení. Před čištěním se ujistěte, že zásuvka koše a fritovací koš úplně vychladly.

2. Umyjte zásuvku koše a fritovací koš v horké vodě s jemným čisticím prostředkem. Nepoužívejte kovové náčiní ani abrazivní čisticí přípravky nebo detergenty, jelikož by to mohlo poškodit nepřilnavou vrstvu.

3. Pro čištění otřete vnější povrch fritézy měkkým, neabrazivním, vlhkým hadříkem.

## POKYNY TÝKAJÚCE SA BEZPEČNÉHO POUŽÍVANIA

Pozor! Aby ste minimalizovali riziko vzniku požiaru, zásahu el. prúdom, úrazu či nehody:

- Pred použitím zariadenia si dôkladne prečítajte túto príručku.
- Spotrebič je určený výlučne pre domáce používanie.
- Toto zariadenie môže byť používané deťmi vo veku 8 rokov a starších, osoby s obmedzenými fyzickými alebo mentálnymi schopnosťami, ako aj osobami bez skúseností a bez znalostí zariadenia môžu kanvicu používať, pokiaľ sú dohliadané alebo boli inštruované vzhľadom obsluhy zariadenia bezpečným spôsobom a znajú ohrozenie spojené s používaním zariadenia. Deti sa so zariadením v žiadnom prípade nesmú hrať. Deti nemôžu zariadenie čistiť ani vykonávať jeho údržbu, ibaže majú viac než 8 rokov a sú pod náležitým dozorom.
- Deti si neuvedomujú nebezpečenstvá a riziká súvisiace s používaním elektrických zariadení; preto také zariadenia uchovávajú mimo dosahu detí.
- Ak je napájací kábel poškodený, musí sa vymeniť, v opačnom prípade predstavuje veľké riziko. Výmenu vodiča môže vykonať výrobcom autorizovaný servis alebo iná príslušne kvalifikovaná osoba.
- Pred čistením, údržbou alebo premiestňovaním a vždy, keď sa zariadenie nepoužíva, ho

vypnite a odpojte od elektrickej siete.

- Zástrčku nikdy nevyťahujte zo zásuvky ťahaním za napájací kábel, vždy jedno rukou chyťte zástrčku a druhou podržte el. zásuvku.
- Povrchy sa počas prevádzky zahrievajú, preto by ste mali byť počas používania opatrní.
- Žiadnu časť prístroja neponárajte do vody ani iných kvapalín.
- Počas prevádzky spotrebiča nezakrývajte otvory na prívod a odvod vzduchu.
- Nenapĺňajte misku olejom, pretože to môže spôsobiť nebezpečenstvo požiaru.
- Nikdy sa nedotýkajte vnútra spotrebiča, keď je v prevádzke.
- Napájací kábel udržiavajte mimo dosahu horúcich povrchov.
- Pri vyprážaní horúcim vzduchom uniká horúca para cez výfukové otvory. Ruky a tvár udržiavajte v bezpečnej vzdialenosti od pary a výduchov vzduchu. Dávajte pozor na horúcu paru a vzduch a to aj pri vyberaní zásobníka zo spotrebiča.
- Ak zo spotrebiča vychádza tmavý dym, okamžite ho odpojte od elektrickej siete. Pred vybratím zásobníka počkajte, kým dymenie neprestane.
- Varovanie: Nesprávne používanie môže spôsobiť potenciálne zranenie.
- Uistite sa, že je fritovací kôš zaistený v prednej časti zásuvky - oba výstupky rukoväte koša

musia byť úplne zasunuté do drážok v hornej časti zásuvky.

- Vždy sa uistite, že zásuvka fritovacieho koša je úplne zatvorená a že rukoväť fritovacieho koša je bezpečne zaistená v zásuvke, keď je fritéza v prevádzke. **VAROVANIE:** Fritéza nebude fungovať, ak zásuvka fritovacieho koša nebude úplne zatvorená.
- Spotrebič nie je určený k obsluhu s použitím vonkajších hodín alebo oddeleného, diaľkového systému ovládania.
- Zariadenie nepoužívajte na iné účely, než na ktoré je určené.

### Elektrické požiadavky:

Skontrolujte, či parametre elektriky uvedené na výrobnom štítku zariadenia sa zhodujú s parametrami elektriky daného el. obvodu ku ktorému je pripojená daná el. zásuvka ~ (striedavý prúd).

 Toto zariadenie je v súlade s Európskou smernicou 2012/19/ES a so zákonom PR o opotrebovaných elektrických a elektronických zariadeniach označené symbolom prečiarknutého smetného koša. Tento symbol informuje, že toto zariadenie sa po opotrebovaní (skončení používania) nesmie vyhodiť do komunálneho odpadu. Užívateľ je povinný zariadenie odovzdať v zbernom mieste opotrebovaných elektrických a elektronických zariadení. Subjekty, ktoré sa zaoberajú spracovaním opotrebovaných zariadení, tzn. miestne zberné miesta, obchody alebo jednotky štátnej správy, vytvárajú príslušný systém, ktorý každému umožňuje odovzdať takéto zariadenia. Vďaka správnej zaochádzaniu s opotrebovanými elektrickými a elektronickými zariadeniami nedochádza k úniku látok, ktoré sú škodlivé pre ľudské zdravie a pre životné prostredie, také látky sa nachádzajú v týchto zariadeniach, a v prípade nesprávneho skladovania alebo spracovania týchto zariadení môže dôjsť k úniku týchto látok.



### TECHNICKÉ ÚDAJE:

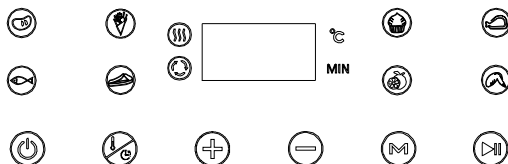
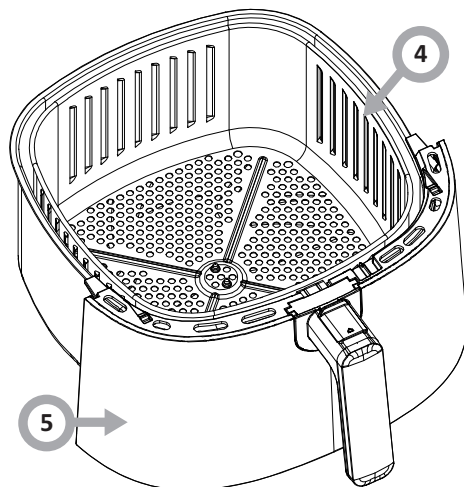
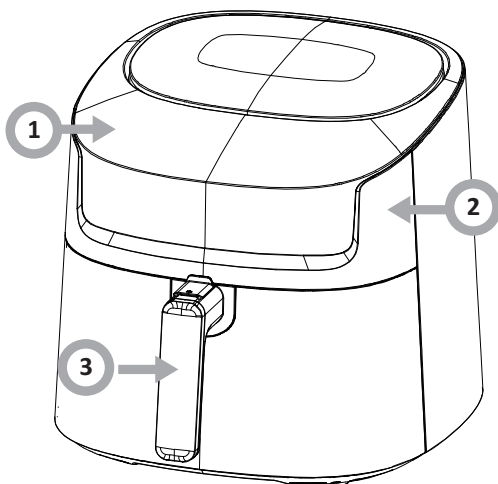

Model: AFD 5010  
 Menovité napätie: 220-240 V~, 50-60 Hz  
 Nominálny výkon: 1800 W  
 Kapacita:  
 - Fritovací kôš – 6 l  
 - Nádoba na olej - 7,2 l  
 Napájací kábel: ~0,90m

### VYBAVENIE A KONŠTRUKCIA SPOTREBIČA:

1. Dotykový ovládací panel
2. Korpus
3. Držiak
4. Fritovací kôš
5. Zásuvka fritovacieho koša



TLAČIDLO	FUNGOVANIE
	Tlačidlo napájania, spúšťa a zastavuje jednotku
	Nastavenie času a teploty
	Zvýšenie času a teploty

	Zníženie hodnôt času a teploty
	Tlačidlo funkcií, umožňuje výber programov
	Tlačidlo spustí alebo pozastaví spotrebič







-Počas prevádzky sa kontrolka ohrevu  cyklicky zapína a vypína, aby sa udržala zvolená teplota.

8. Na zabezpečenie rovnomerného vyprážania/zapečenia otvorte zásuvku koša v polovici doby vyprážania. Potraviny vo fritovacom koši skontrolujte, otočte alebo nimi intenzívne zatrasťte.
9. Po otvorení zásuvky sa celý spotrebič vypne, ventilátor prestane pracovať a displej zhasne. Keď zásuvku vložíte späť na miesto, spotrebič automaticky obnoví svoju prevádzku.
10. Po dosiahnutí nastaveného času prevádzky spotrebič nepretržite vydáva zvukový signál. Spotrebič sa automaticky vypne, keď obrátočka prejde do pohotovostného režimu a rozsvieti sa len vypínač. Ak chcete pokračovať vo vyprážaní, nastavte teplotu a čas, kým sa jedlo úplne nevysmaží.
11. Po dokončení vyberte zásuvku z tela prístroja a položte ju na rovný a žiaruvzdorný povrch.
12. Vyprážané jedlo vložte do vhodnej nádoby. Vo vyprážaní pokračujte podľa potreby.
13. Keď zariadenie nepoužívate, odpojte ho zo zásuvky.

#### PRED PRVÝM POUŽITÍM:

1. Fritéza sa dodáva s fritovacím košom umiestneným v zásuvke vo vnútri tela fritézy. Pevne uchopte rukoväť fritovacieho koša, aby ste otvorili zásuvku koša; potom zásuvku vyberte zo spotrebiča a položte ju na rovnú, čistú pracovnú plochu.
2. Odstráňte všetok obalový materiál z vnútornej a vonkajšej strany fritézy. Skontrolujte, či sa pod fritovacím košom a zásuvkou a okolo nich nenachádzajú žiadne obaly.
3. Fritovací koš a zásuvku umyte v horúcej vode s jemným čistiacim prostriedkom.
4. FRITÉZU NEPONÁRAJTE DO VODY. Kryt fritézy utrite vlhkou handričkou. Dôkladne vysušte všetky časti.
5. Čistý koš fritézy uzamknite v zásuvke.
6. V zadnej časti zariadenia sa nachádza vetracia mriežka, cez ktorú uniká horúci vzduch. Z bezpečnostných dôvodov dodržiavajte vzdialenosť (aspoň 30 - 50 cm) medzi spotrebičom a stenami, nábytkom a inými prekážkami, ktoré by bránili správne vetraniu.

#### SPUSTENIE SPOTREBIČA:

1. Zásuvku fritovacieho koša umiestnite na miesto a pripojte prívod elektrickej energie. Všetky kontrolky na displeji sa rozsvietia na 1 sekundu, potom fritéza prejde do pohotovostného režimu a rozsvieti sa kontrolka tlačidla  napájania.
2. Stlačte raz tlačidlo  napájania, fritéza vydá zvukový signál. Rozsvietia sa všetky kontrolky na displeji a zobrazí sa predvolená teplota „200 °C“ s predvoleným časom „0:15“ (15 minút).
3. Dotknite sa tlačidla  a vyberte teplotu alebo čas. Pomocou tlačidla  nastavte čas a teplotu fritovania. Čas môžete zvyšovať alebo znižovať v 1-minútových intervaloch. Teplotu je možné zvýšiť alebo znížiť o 5°C. Tlačidla  alebo  sa môžete dotknúť a podržať ho, aby ste rýchlo prešli na požadovaný čas alebo teplotu. Rozsah nastavenia teploty je 40-200 °C.
4. Dotknite sa tlačidla , fritéza sa spustí a vedľa digitálneho displeja sa rozsvietia kontrolky ohrevu a ventilátora. Tie sa môžu automaticky zapínať a vypínať počas nastaveného programu. Po skončení fritovania fritéza pätkrát pípe, na displeji sa zobrazí čas „000“ a potom fritéza prejde do pohotovostného režimu. Po každom použití spotrebič odpojte zo zásuvky.

**Pozor!** Aby ste zabezpečili rovnomerné vyprážanie/zapečenie, otvorte zásuvku fritovacieho koša v polovici času vyprážania. Jedlo vo fritovacom koši skontrolujte, otočte ho alebo nim silno zatrasťte.

**Dôležité!** Keď zásuvku vyberiete z telesa fritézy, spotrebič prestane fungovať. Spotrebič obnoví svoju činnosť, keď zásuvku zasuniete späť do tela spotrebiča.

#### OBSLUHA SPOTREBIČA:

1. Fritézu umiestnite na rovnú, žiaruvzdornú pracovnú plochu v blízkosti elektrickej zásuvky.
2. Pevným uchopením rukoväte otvorte zásuvku fritovacieho koša; potom zásuvku vyberte z prístroja a položte ju na rovný, čistý povrch.
3. Vložte potraviny do fritovacieho koša bez toho, aby ste ho preplnili. Aby ste zabezpečili správne vyprážanie a cirkuláciu vzduchu, NIKDY nenaplnajte fritovací koš viac ako do 1/2.
4. Vložte fritovací koš do zásuvky, uistite sa, že je na mieste a zaistený, uistite sa, že je zásuvka koša úplne zatvorená.
5. Pripojte napájací kábel do elektrickej zásuvky.
6. Nastaviteľný rozsah teplôt je 40-200 °C.
7. Ak je fritéza studená, nastavte časovač na 3-5 minút, aby sa zariadenie zohrialo na požadovanú teplotu. Indikátor elektrického ohrevu ukazuje, že sa fritéza začína zohrievať.

#### Pozor!

- Ak nestlačíte tlačidlo  (štart), fritéza sa nezahreje.
- Ak zásuvka fritézy nie je úplne zatvorená, fritéza sa nebude zohrievať a displej bude vypnutý.
- Po dosiahnutí nastavenej teploty, sa na displeji sa nezobrazí blikajúce hlásenie indikátora ohrevu.

#### Pozor!

- Pri otáčaní potravín vo vnútornej nádobe buďte opatrní. Aby ste predišli zraneniu osôb alebo poškodeniu majetku, neotáčajte potraviny trasením celého zariadenia.
- Pri vberaní a vkladaní zásuvky dbajte na zvýšenú opatrnosť, aby ste sa nepopáliili horúcou parou.
- Na dne zásuvky fritézy sa môže hromadiť horúci olej. Aby ste predišli zraneniu alebo znečisteniu potravín, vyberte koš zo zásuvky a potom pred čistením očistite dno fritézy od zvyšného oleja.
- Po fritovaní nikdy neumiestňujte zásuvku s košom na povrch citlivý na teplo; vždy ju umiestnite na vhodný stojan alebo povrch chrániaci pred teplom.
- Pred odpojením zo zásuvky použite na vypnutie fritézy tlačidlo  napájania.
- Pri príprave ďalšieho pokrmu sa ohrevný systém fritézy zohreje rýchlejšie ako pri prvom pokuse.









#### PROGRAMY A FUNKCIE:

Spotrebič má 8 programov na varenie. Na nastavenie programu použite funkčné tlačidlo  a následne vyberte požadovaný program.

#### Pozor!

- Predvolené časy varenia uvedené v tabuľke nezaručujú, že konkrétne nastavenie bude fungovať dokonale. Počet, hrúbka a tvar porcií a to, či je jedlo dôkladne rozmrazené, môže ovplyvniť celkový čas vyprážania. Smažením menších porcií sa skráti prevádzkový čas spotrebiča. Ak spotrebič začne pracovať studený, predĺžte čas fritovania približne o 3 minúty.
- Ak jedlo nie je vopred naoilejované a chcete, aby bolo pripravované jedlo prepečené a chrumkavé, všetky potraviny by sa mali pred fritovaním ľahko naoilejovať. Ideálne sú oleje v spreji, pretože olej je rovnomerne rozmiestnený a je potrebné menej oleja.



Jedlo	Teplota		Čas	
	Predvole- né nastave- nie	Rozsah nastave- nia	Predvole- né nastave- nie	Rozsah nastave- nia
Koláče 	160°C	40- 200°C	30 minút	1-60 minút
Hranolčeky 	200°C		20 minút	
Ryby 	170°C		20 minút	
Kuracie stehná 	200°C		20 minút	
Mäso a údeniny 	200°C		15 minút	
Steaky 	180°C		10 minút	
Kuracie krídelká 	200°C		13 minút	
Sušené ovocie 	40-80°C	40-80°C	4 hodín	2-9 hodín

#### ČISTENIE A ÚDRŽBA:

1. Odpojte napájací kábel. Vyberte fritovací kôš zo zásuvky spotrebiča. Pred čistením sa uistite, že zásuvka fritovacieho koša a fritovací kôš úplne vychladli.
2. Zásuvku na fritovací kôš a fritovací kôš umyte v horúcej vode s jemným čistiacim prostriedkom. Nepoužívajte kovové náradie ani abrazívne čistiace prostriedky alebo čistiace prostriedky, pretože by mohli poškodiť nepriľnavý povrch.
3. Kryt fritézy pretrite mäkkou, neabrazívnou a vlhkou handričkou.

**WICHTIGE SICHERHEITSHINWEISE**  
Achtung! Um das Risiko eines Brands, eines Stromschlags oder der Körperverletzung zu minimieren:

- Lesen Sie vor Inbetriebnahme des Geräts diese Bedienungsanleitung aufmerksam durch.
- Dieses Gerät ist nur für den Hausgebrauch bestimmt.
- Das Gerät kann von Kindern ab 8 Jahren und Personen mit eingeschränkten physischen, sensorischen oder geistigen Fähigkeiten oder mit mangelnder Erfahrung und Unkenntnis verwendet werden, wenn sie in die sichere Verwendung des Geräts eingewiesen wurden und sie die mit ihm verbundenen Gefahren verstanden haben. Kinder dürfen nicht mit dem Gerät spielen. Das Gerät darf nicht von Kindern gereinigt oder gewartet werden, es sei denn sie haben das 8. Lebensjahr vollendet und werden von einer verantwortlichen Person beaufsichtigt.
- Kinder sind sich der mit dem Gebrauch elektrischer Geräte verbundenen Gefahren nicht bewusst. Bewahren Sie dieses Gerät daher außerhalb der Reichweite von Kindern auf.
- Ist das Netzkabel beschädigt, muss es ersetzt werden, um Gefahren zu vermeiden. Der Austausch des Netzkabels darf nur durch einen vom Hersteller autorisierten Wartungsdienst oder durch eine andere entsprechend qualifizierte Fachkraft durchgeführt werden.
- Schalten Sie das Gerät aus und trennen Sie es von der Stromversorgung, bevor Sie es reinigen, warten oder bewegen und wenn es nicht in Gebrauch ist.
- Wenn Sie den Stecker aus der Steckdose ziehen, ziehen Sie nie am Kabel sondern nur am Stecker und halten Sie dabei gleichzeitig die Steckdose fest.
- Die Oberflächen des Geräts werden während des Betriebs heiß, daher ist bei Gebrauch Vorsicht geboten.
- Tauchen Sie keine Teile des Geräts in Wasser oder andere Flüssigkeiten.
- Decken Sie die Luftein- und Luftaustrittsöffnungen nicht ab, wenn das Gerät in Betrieb ist.
- Füllen Sie die Ölwanne nicht mit Öl, da dies eine Brandgefahr verursachen kann.
- Berühren Sie niemals das Innere des Geräts, während es in Betrieb ist.
- Halten Sie das Netzkabel von heißen Oberflächen fern.
- Beim Frittieren mit Heißluft entweicht heißer Dampf durch die Luftauslässe. Halten Sie Ihre Hände und Ihr Gesicht in einem sicheren Abstand zum Dampf und zu den Luftauslässen. Achten Sie auch auf heißen Dampf und heiße Luft, wenn Sie das Blech aus dem Gerät nehmen.
- Ziehen Sie sofort den Netzstecker, wenn dunkler Rauch aus

dem Gerät kommt. Warten Sie, bis der Rauch aufhört, bevor Sie das Blech herausnehmen.

- **Warnung:** Eine unsachgemäße Verwendung kann zu Verletzungen führen.
- **Vergewissern Sie sich, dass der Frittierkorb vorne in der Schublade eingerastet ist** – beide Laschen des Korbgriffs müssen vollständig in den Rillen oben in der Korbschublade sitzen.
- **Achten Sie immer darauf, dass die Schublade für den Frittierkorb vollständig geschlossen ist und der Griff des Frittierkorbs sicher in der Schublade verriegelt ist, wenn die Heißluftfritteuse in Betrieb ist.** **WARNHINWEIS:** Die Fritteuse funktioniert nicht, wenn die Schublade für den Frittierkorb nicht vollständig geschlossen ist.
- Die Geräte sind nicht für den Betrieb mit einer externen Zeitschaltuhr oder einem separaten Fernbedienungssystem vorgesehen.
- Verwenden Sie das Gerät nicht für andere als die vorgesehenen Zwecke.

**Elektrische Anforderungen:**

Vergewissern Sie sich, dass die auf dem Typenschild angegebene Spannung mit der Stromversorgung im Haus übereinstimmt, die mit ~ (Wechselstrom) gekennzeichnet sein muss.



Dieses Gerät wurde gemäß der Europäischen Richtlinie 2012/19/EG sowie dem polnischen Gesetz über elektrische und elektronische Altgeräte mit dem Symbol eines durchgestrichenen Abfallcontainers gekennzeichnet. Diese Kennzeichnung bedeutet, dass das Gerät nach Ende seiner Lebensdauer nicht zusammen mit anderen Haushaltsabfällen entsorgt werden darf. Der Benutzer ist verpflichtet, das Gerät an einer Sammelstelle für elektrische und elektronische Altgeräte abzugeben. Das Abfall-Sammelunternehmen, darunter lokale Sammelstellen, Geschäfte und Gemeindeeinrichtungen, bilden ein System, welches die Entsorgung des Geräts ermöglicht. Die richtige Vorgehensweise mit Elektro- und Elektronikschrott trägt zur Verhinderung schädlicher Folgen für die menschliche Gesundheit und die natürliche Umwelt bei, die aus der Anwesenheit von Schadstoffen sowie einer falschen Lagerung und Weiterverarbeitung solcher Materialien entstehen.

#### TECHNISCHE DATEN:

Modell: AFD 5010

Nennspannung: 220-240 V~, 50-60 Hz

Nennleistung: 1800 W

Fassungsvermögen:

- Frittierkorb – 6 l

- Ölbehälter / Ölshale – 7,2 l

Netzkabel: ~0,90m





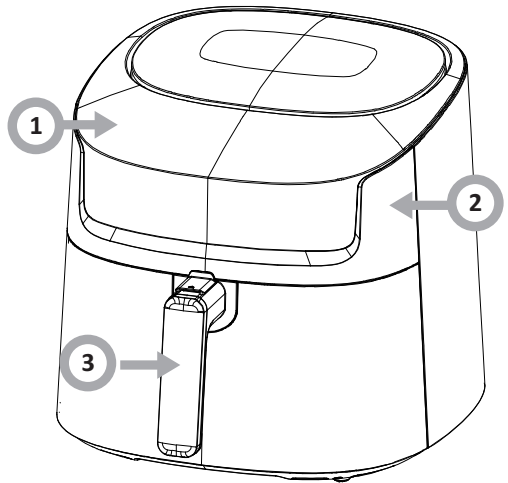



#### AUSSTATTUNG UND AUFBAU DES GERÄTS

1. Bedienfeld mit Touchscreen
2. Korpus
3. Griff
4. Frittierkorb
5. Schublade für den Frittierkorb



den, Möbeln und anderen Hindernissen, die eine gute Belüftung verhindern, eingehalten werden.

### EINSCHALTEN DES GERÄTES:

1. Setzen Sie die Schublade ein und schließen Sie das Gerät an die Stromversorgung an. Alle Leuchten auf dem Display leuchten 1 Sekunde lang auf, dann schaltet die Fritteuse in den Standby-Modus und die Netzschalterleuchte  leuchtet auf.
2. Drücken Sie einmal die Einschalttaste , daraufhin gibt die Fritteuse einen Signalton ab. Alle Leuchten auf dem Display leuchten auf und es werden die Standardtemperatur „200 °C“ und die Standardzeit „0,15“ (15 Minuten) angezeigt.
3. Drücken Sie die Taste , um die Temperatur oder die Zeit zu wählen. Stellen Sie mit den Tasten  und  die Frittierzeit- und -temperatur ein. Die Zeit kann in 1-Minuten-Schritten verlängert oder verkürzt werden. Die Temperatur kann um jeweils 5 °C erhöht oder gesenkt werden. Sie können die Taste  oder  gedrückt halten, um schneller zur gewünschten Zeit oder Temperatur zu gelangen. Die Temperatur kann im Bereich von 40-200 °C eingestellt werden.
4. Berühren Sie die Taste , um die Fritteuse einzuschalten. Neben der Digitalanzeige leuchten die Kontrollleuchten für den Heizvorgang und die Lüftung auf. Sie können sich während des eingestellten Programms automatisch ein- und ausschalten. Wenn der Frittiervorgang abgeschlossen ist, ertönt fünfmal ein Signalton, auf dem Display erscheint die Zeitangabe „000“ angezeigt und die Fritteuse schaltet in den Standby-Modus. Trennen Sie das Gerät nach jedem Gebrauch vom Netzstrom.



**Achtung!** Um zu gewährleisten, dass das Frittiergut gleichmäßig frittiert bzw. gebräunt wird, öffnen Sie nach der Hälfte der Frittierzeit die Schublade mit dem Frittierkorb. Kontrollieren, wenden oder schüttern Sie das Frittiergut im Frittierkorb kräftig.

**Wichtig!** Wenn die Schublade aus der Fritteuse herausgenommen wird, schaltet sich das Gerät ab. Das Gerät nimmt den Betrieb wieder auf, wenn die Schublade wieder in das Gerät geschoben wird.

### BEDIENUNG DES GERÄTES:





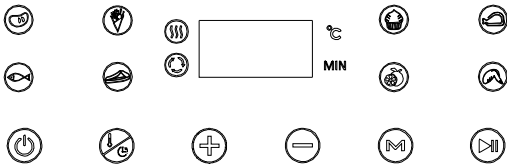
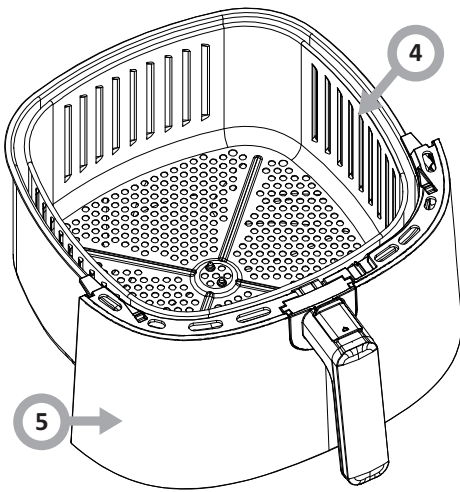

1. Stellen Sie die Fritteuse auf eine ebene, hitzebeständige Arbeitsfläche in der Nähe einer Steckdose.
2. Fassen Sie den Griff fest an, um die Schublade mit dem Frittierkorb zu öffnen; nehmen Sie dann die Schublade aus dem Gerät und stellen Sie sie auf eine ebene, saubere Fläche.
3. Geben Sie die Lebensmittel in den Frittierkorb, ohne ihn zu überfüllen. Um ein einwandfreies Frittieren und eine gute Luftzirkulation zu gewährleisten, füllen Sie den Frittierkorb NIEMALS mehr als bis zur Hälfte.
4. Setzen Sie den Frittierkorb in die Schublade ein, vergewissern Sie sich, dass er richtig sitzt und eingerastet ist sowie dass die Schublade vollständig geschlossen ist.
5. Schließen Sie das Netzkabel an die Steckdose an.
6. Die Temperatur kann im Bereich von 40-200 °C eingestellt werden.
7. Wenn die Fritteuse kalt ist, stellen Sie die Zeit auf 3-5 Minuten ein, um das Gerät auf die gewünschte Temperatur aufzuheizen. Die elektrische Heizanzeige zeigt an, dass die Fritteuse aufzuheizen beginnt.

### Achtung!

- Wenn die Taste  (Start) nicht gedrückt wird, heizt die Fritteuse nicht auf.
- Wenn die Schublade der Fritteuse nicht vollständig geschlossen wird, heizt die Fritteuse nicht auf und die Anzeige bleibt ausgeschaltet.
- Wenn die eingestellte Temperatur erreicht ist, hört die Heizanzeige auf dem Display auf zu blinken.
- Während des Betriebs schaltet sich die Kontrollleuchte der Heizfunktion  regelmäßig ein und aus, um anzuzeigen, dass die eingestellte Temperatur aufrechterhalten wird.

8. Um zu gewährleisten, dass das Frittiergut gleichmäßig frittiert bzw. gebräunt wird, öffnen Sie nach der Hälfte der Frittierzeit die Schublade mit dem Frittierkorb. Kontrollieren, wenden oder schüttern Sie das Frittiergut im Frittierkorb kräftig.
9. Wenn die Schublade geöffnet wird, schaltet sich das gesamte Gerät ab, das Gebläse hört auf zu laufen und das Display erlischt. Wenn die Schublade wieder eingesetzt wird, nimmt das Gerät den Betrieb automatisch wieder auf.
10. Wenn die eingestellte Betriebszeit erreicht ist, piept das Gerät ununterbrochen. Das Gerät schaltet sich automatisch aus, das gesamte Display geht in den Standby-Modus über und nur der Netz-



TASTE	FUNKTION
	Einschalttaste zum Ein- und Ausschalten des Geräts
	Zeit- und Temperatureinstellung
	Erhöhen der Zeit- und Temperaturwerte
	Verringern der Zeit- und Temperaturwerte
	Funktionstaste für die Programmwahl
	Taste zum Starten oder Pausieren des Betriebs

### VOR DER ERSTEN INBETRIEBNAHME:

1. Die Fritteuse wird mit einem Frittierkorb geliefert, der sich in einer Schublade im Inneren des Gehäuses der Fritteuse befindet. Fassen Sie den Griff des Frittierkorbs fest an, um die Schublade zu öffnen; nehmen Sie dann die Schublade aus dem Gerät und stellen Sie sie auf eine flache, saubere Arbeitsfläche.
2. Entfernen Sie sämtliches Verpackungsmaterial aus und von der Fritteuse. Vergewissern Sie sich, dass sich unter und um Frittierkorb und Schublade kein Verpackungsmaterial mehr befindet.
3. Waschen Sie den Frittierkorb und die Schublade in heißem Wasser mit einem milden Reinigungsmittel.
4. TAUCHEN SIE DIE FRITTEUSE NICHT IN WASSER EIN. Wischen Sie das Gehäuse der Fritteuse mit einem feuchten Tuch ab. Trocknen Sie alle Teile gründlich ab.
5. Setzen Sie den sauberen Frittierkorb so in die Schublade, dass er einrastet.
6. Auf der Rückseite des Geräts befindet sich ein Lüftungsgitter, durch das die heiße Luft entweicht. Aus Sicherheitsgründen muss ein Abstand (mindestens 30-50 cm) zwischen dem Gerät und Wän-

schalter leuchtet auf. Wenn Sie das Frittieren fortsetzen möchten, stellen Sie die Temperatur und die Zeit entsprechend ein, bis die Lebensmittel vollständig durchgebraten sind.

11. Wenn die Lebensmittel fertig sind, nehmen Sie die Schublade aus dem Gerät und stellen Sie sie auf eine flache und hitzebeständige Unterlage.

12. Geben Sie das Frittiergut in ein geeignetes Gefäß. Gegebenenfalls können Sie den Frittiervorgang fortsetzen.

13. Ziehen Sie den Netzstecker, wenn Sie das Gerät nicht benutzen.

#### Achtung!

- Seien Sie vorsichtig, wenn Sie die Lebensmittel im Frittierkorb wenden. Schütteln Sie zum Wenden der Lebensmittel nicht das ganze Gerät, um Körperverletzungen und Beschädigungen am Gerät zu vermeiden.

- Seien Sie beim Herausnehmen und Einsetzen der Schublade besonders vorsichtig, um Verbrennungen durch heißen Dampf zu vermeiden.

- Am Boden der Frittierschublade kann sich heißes Öl ansammeln. Um Körperverletzungen und die Verunreinigung der Lebensmittel zu vermeiden, nehmen Sie den Korb aus der Schublade und entfernen Sie die Ölreste vom der Fritteuse.

- Stellen Sie die Schublade nach dem Frittieren niemals auf eine hitzeempfindliche Oberfläche; stellen Sie sie immer auf einen geeigneten Ständer oder eine hitzebeständige Oberfläche.

- Schalten Sie die Fritteuse mit der Netzaste  aus, bevor Sie den Netzstecker ziehen.

- Wenn Sie mehrere Speisen nacheinander zubereiten, heizt sich das Heizsystem der Fritteuse beim zweiten Mal schneller auf als beim ersten Mal.









#### PROGRAMME UND FUNKTIONEN:

Das Gerät verfügt über 8 Garprogramme. Um ein Programm einzustellen, drücken Sie die Taste  und wählen Sie dann das gewünschte Programm.

#### Achtung!

- Die in der Tabelle angegebenen Standardgarzeiten sind keine Garantie dafür, dass eine bestimmte Einstellung perfekt funktioniert. Die Menge, die Dicke und die Form der Portionen sowie die Tatsache, ob die Lebensmittel gründlich aufgetaut sind, können die Frittierzeit beeinflussen. Wenn Sie kleinere Portionen frittieren, verkürzt sich die Betriebszeit des Geräts. Wenn das Gerät kalt anläuft, müssen Sie die Frittierzeit um ca. 3 Minuten verlängern.

- Wenn die Lebensmittel kein Öl haben, sollten Sie vor dem Frittieren leicht einölen, damit sie schön braun und knusprig werden. Sprühöle sind ideal, da das Öl gleichmäßig verteilt und weniger Öl benötigt wird.

Lebensmittel	Temperatur		Zeit	
	Standard-einstellung	Einstellbereich	Standard-einstellung	Einstellbereich
Kuchen 	160°C	40-200°C	30 Minuten	1-60 Minuten
Pommes frites 	200°C		20 Minuten	
Fisch 	170°C		20 Minuten	
Hähnchenunterkeulen 	200°C		20 Minuten	
Fleisch und Wurstwaren 	200°C		15 Minuten	
Steaks 	180°C		10 Minuten	
Hähnchenflügel 	200°C		13 Minuten	
Trockenobst 	40-80°C		40-80°C	

#### REINIGUNG UND INSTANDHALTUNG

1. Ziehen Sie das Netzkabel ab. Nehmen Sie den Frittierkorb aus der Schublade des Geräts. Vergewissern Sie sich, dass die Frittierschublade und der Frittierkorb vollständig abgekühlt sind, bevor Sie mit der Reinigung beginnen.

2. Waschen Sie die Frittierschublade und den Frittierkorb in heißem Wasser mit einem milden Reinigungsmittel. Verwenden Sie keine Metallgegenstände oder Scheuermittel oder scharfen Reinigungsmittel, da sie die Antihafbeschichtung beschädigen können.

3. Wischen Sie das Gehäuse der Fritteuse zum Reinigen mit einem weichen, nicht scheuernden, feuchten Tuch ab.

## INDICATIONS CONCERNANT LA SÉCURITÉ D'UTILISATION

Attention ! Pour réduire le risque d'incendie, de choc électrique ou de blessures :

- Lire attentivement le présent mode d'emploi avant d'utiliser l'appareil.
- L'appareil est exclusivement destiné à un usage domestique.
- Cet appareil peut être utilisé par des enfants âgés de 8 ans ou plus, par des personnes avec des capacités motrices, sensorielles ou mentales réduites et par des personnes dénuées d'expérience ou de connaissance de l'équipement uniquement si elles se trouvent sous surveillance et qu'elles aient été instruites auparavant au sujet de l'exploitation de l'appareil de façon sûre et qu'elles connaissent les dangers liés à l'exploitation de l'appareil. Les enfants ne devraient pas jouer avec l'appareil. Le nettoyage et la maintenance de l'appareil ne devraient pas être effectués par des enfants à moins qu'ils n'aient fini leurs 8 ans et ne soient surveillés par une personne appropriée.
- Les enfants n'ont pas conscience des dangers que peut entraîner l'utilisation des appareils électriques ; pour cette raison, garder l'appareil hors de portée des enfants.
- En cas d'endommagement du câble d'alimentation, il doit être remplacé pour éviter tout danger. Le câble peut être remplacé uniquement par un service agréé par le fabricant de l'appareil ou une personne qualifiée.
- Éteindre l'appareil et le débrancher de l'alimentation avant de procéder à son nettoyage, sa maintenance ou son déplacement et à chaque fois quand il n'est plus utilisé.
- En retirant la fiche de la prise murale, ne jamais tirer sur le cordon, uniquement sur la fiche tout en tenant la prise secteur de l'autre main.
- Les surfaces se chauffent au cours de l'utilisation de l'appareil, il faut donc faire attention lors de son utilisation.
- Ne plonger aucune partie de l'appareil dans de l'eau ou d'autres liquides.
- Ne pas couvrir les orifices d'entrée et de sortie d'air lors du fonctionnement de l'appareil.
- Ne pas remplir la cuve d'huile car ceci peut entraîner un risque d'incendie.
- Ne jamais toucher l'intérieur de l'appareil en fonctionnement.
- Garder le câble d'alimentation à l'écart des surfaces chaudes.
- Lors de la friture par air chaud, de la vapeur chaude est dégagée par les orifices de sortie. Éloigner les mains et le visage de la vapeur et des orifices de sortie d'air. Faire également attention à la vapeur et à l'air chaud lors du retrait de la plaque de l'appareil.

- Débrancher immédiatement l'appareil si de la fumée noire est dégagée de l'appareil. Avant de retirer la plaque, attendre que la fumée ne sorte plus.



Cet appareil est marqué par le symbole du conteneur à déchets, rayé, conformément à la Directive Européenne 2012/19/CE et à la Loi polonaise sur les appareils électriques et électroniques usagés. Ce symbole signale que le produit, après sa période d'utilisation, ne pourra pas être éliminé avec d'autres déchets ménagers. L'utilisateur est obligé de le rendre à un point de collecte des appareils électriques et électroniques usagés. De tels points de collecte sont mis en place par les communes, certains magasins et entreprises de ramassage des déchets. Respecter les règles d'élimination des appareils électriques et électroniques permet d'éviter des conséquences nuisibles à la santé humaine et à l'environnement naturel, à cause de la possibilité de présence de constituants dangereux ou de transformations inappropriées à ce type d'appareil.

- Avertissement : L'utilisation incorrecte de l'appareil peut entraîner des blessures.
- S'assurer que le panier de friture est verrouillé dans la partie avant du tiroir – les deux languettes de la poignée du panier doivent être totalement insérées dans les rainures du haut du tiroir du panier.
- Toujours s'assurer que le tiroir du panier de friture est complètement fermé et que la poignée du panier de friture est verrouillée dans le tiroir de la friteuse à air chaud. MISE EN GARDE : La friteuse ne fonctionnera pas si le tiroir du panier de friture n'est pas complètement fermé.
- L'appareil n'est pas conçu pour une utilisation avec une minuterie externe ou un système de contrôle à distance.
- Ne pas utiliser l'appareil à d'autres fins que celles qui sont prévues.

#### DONNÉES TECHNIQUES :

Modèle : AFD 5010  
 Tension nominale : 220-240 V~, 50-60 Hz  
 Puissance nominale : 1800W  
 Capacité :  
 - Panier de friture - 6l  
 - Récipient / cuve à huile - 7,2l  
 Câble d'alimentation : ~0,90m

#### ÉQUIPEMENT ET CONSTRUCTION DE L'APPAREIL :



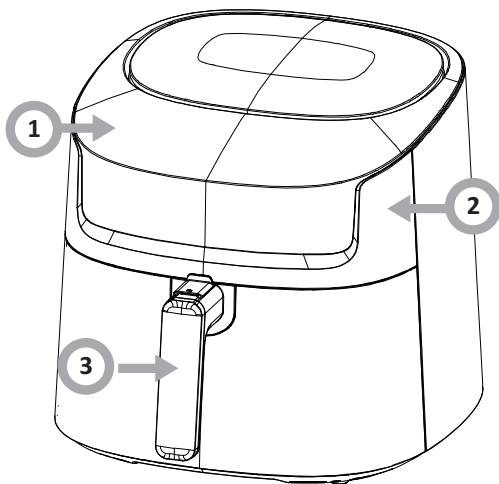





1. Panneau de commande tactile
2. Enceinte
3. Poignée
4. Panier de friture
5. Tiroir pour le panier de friture



#### Prescriptions électriques :

Vérifier si la tension indiquée sur la plaque signalétique correspond aux paramètres de l'alimentation électrique à la maison, tout en s'assurant que cette alimentation est marquée par ~ (courant alternatif).

## MISE EN MARCHÉ DE L'APPAREIL :

1. Insérer le tiroir du panier dans son emplacement et brancher l'alimentation. Tous les témoins sur l'écran d'affichage s'allumeront pour 1 seconde et ensuite, la friteuse passera en mode prêt, le témoin d'alimentation  restera allumé.
2. Appuyer une fois sur la touche d'alimentation , la friteuse émet un signal sonore. Tous les témoins sur l'écran d'affichage s'allumeront et la température par défaut de « 200°C » s'affichera avec la durée par défaut de « 0:15 » (15 minutes).
3. Appuyer sur la touche  pour sélectionner la température ou la durée. À l'aide des touches  et  régler la durée et la température de friture. La durée peut être augmentée ou réduite par intervalles de 1 minute. La température peut être augmentée ou réduite par pas de 5°C. Appuyer sur les touches  ou  et les maintenir pressées pour passer rapidement à la durée ou à la température souhaitée. La plage de températures est de 40-200°C.
4. Appuyer sur la touche , la friteuse se met en marche et les témoins de chauffe et de ventilation se trouvant à côté de l'écran d'affichage numérique s'allument. Ils peuvent s'allumer et s'éteindre automatiquement lors du programme réglé. Une fois le processus de friture terminé, la friteuse émet cinq fois un signal sonore, la durée affichée sur l'écran d'affichage indiquera « 000 », la friteuse passera en mode veille. Débrancher l'appareil après chaque utilisation.



**Attention !** Pour assurer une friture/rôtissage uniforme, ouvrir le tiroir du panier à la moitié du temps de cuisson. Contrôler le résultat, retourner ou secouer les aliments dans le panier de friture.

**Important !** Après le retrait du tiroir du corps de l'appareil, la friteuse s'arrête. L'appareil reprend le travail après la réinsertion du tiroir dans le corps de l'appareil.

## UTILISATION DE L'APPAREIL





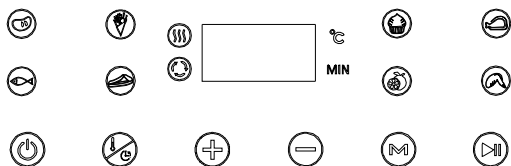
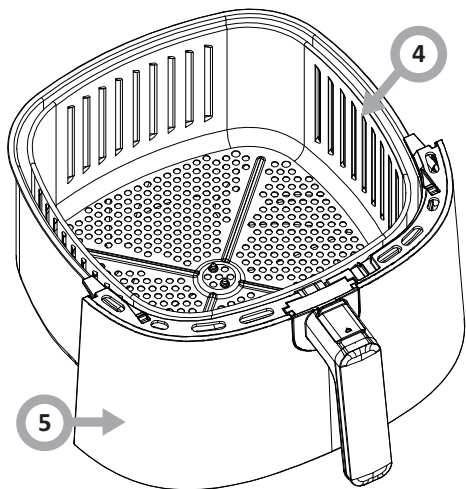

1. Placer la friteuse sur un plan de travail plat et résistant aux températures très élevées, près d'une prise de courant.
2. Saisir fermement la poignée pour ouvrir le tiroir du panier de friture, retirer le tiroir de l'appareil et le placer sur une surface plane et propre.
3. Placer les aliments dans le panier de friture sont le surremplir. Pour assurer une cuisson correcte et une bonne circulation de l'air, ne JAMAIS remplir le panier de friture à plus de 1/2 de sa hauteur.
4. Placer le panier de friture dans le tiroir, s'assurer qu'il est bien placé et verrouillé. S'assurer que le tiroir du panier est correctement fermé.
5. Brancher le câble d'alimentation à une prise électrique.
6. La plage de températures est de 40-200°C.
7. Si la friteuse est froide, régler la durée sur 3-5 minutes pour chauffer l'appareil à la température souhaitée. Le témoin de chauffe électrique indique que la friteuse commencera à chauffer.

## Attention !

- Si la touche  (départ) n'est pas pressée, la friteuse ne commencera pas à chauffer.
- Si le tiroir de la friteuse n'est pas complètement fermé, la friteuse ne commencera pas à chauffer et l'écran d'affichage restera éteint.
- Une fois la température réglée atteinte, le témoin de chauffe n'affiche plus le message clignotant sur l'écran d'affichage.
- Lors du fonctionnement de l'appareil, le témoin de chauffe  s'allume et s'éteint périodiquement pour maintenir la température réglée.

8. Pour assurer une friture/rôtissage uniforme, ouvrir le tiroir du panier à la moitié du temps de cuisson. Contrôler le résultat, retourner ou secouer les aliments dans le panier de friture.
9. Après l'ouverture du tiroir, l'appareil s'éteint, le ventilateur s'arrête et l'écran d'affichage s'éteint. Après la réinsertion du tiroir dans l'appareil, le travail est automatiquement repris.
10. Une fois la durée de travail réglée atteinte, l'appareil émet un signal sonore continu. L'appareil s'éteint automatiquement, l'écran d'affichage passe en mode de veille et seulement la touche d'alimentation s'allume. Si la friture doit être continuée, ajuster la température et la durée jusqu'à l'obtention du résultat souhaité.
11. Une fois le travail terminé, retirer le tiroir du corps de l'appareil et le placer sur une surface plane et résistante aux températures très élevées.
12. Placer les aliments frits dans un récipient adapté. Continuer la friture si c'est nécessaire.
13. Débrancher l'appareil s'il n'est plus utilisé.



TOUCHE	ACTION
	Touche d'alimentation, de mise en marche et d'arrêt de l'appareil
	Réglage de la durée et de la température
	Augmentation de la durée et de la température
	Réduction de la durée et de la température
	Touche de fonction, elle permet de sélectionner les différents programmes
	Touche de mise en marche ou d'interruption du fonctionnement de l'appareil

## AVANT LA PREMIÈRE UTILISATION :

1. La friteuse est fournie avec le panier de friture se trouvant dans le tiroir à l'intérieur du corps de la friteuse. Saisir fermement la poignée du panier de friture pour ouvrir le tiroir du panier et ensuite, sortir le tiroir de l'appareil et le placer sur une surface de travail plane et propre.
2. Retirer toutes les matériaux d'emballage des côtés extérieurs et intérieurs de la friteuse. Vérifier s'il n'y a aucun élément de l'emballage sous le panier de friture et le tiroir ou autour d'eux.
3. Laver le panier de friture et le tiroir avec de l'eau chaude et un détergent doux.
4. NE PAS PLONGER LA FRITUEUSE DANS DE L'EAU. Essuyer le corps de la friteuse avec un chiffon doux. Sécher soigneusement tous les éléments.
5. Verrouiller le panier de friture propre dans le tiroir.
6. Une grille de ventilation se trouve à l'arrière de l'appareil, de l'air chaud en sort. Pour des raisons de sécurité, garder une distance (au moins 30 - 50 cm) entre l'appareil, le mur, les meubles et les autres obstacles qui pourraient gêner la ventilation correcte.



### Attention !

- Faire attention en retournant les aliments dans le récipient intérieur. Pour éviter les blessures et les dommages matériels, ne pas retourner les aliments en secouant tout l'appareil.
- Faire particulièrement attention en retirant et en insérant le tiroir, pour éviter les brûlures causées par la vapeur chaude.
- De l'huile chaude peut s'accumuler au fond du tiroir de la friteuse. Pour éviter les blessures et la contamination des aliments, retirer le panier du tiroir avant le nettoyage et nettoyer le fond de la friteuse pour éliminer les restes d'huile.
- Après la friture, ne jamais placer le tiroir du panier sur des surfaces sensibles à la chaleur ; toujours le placer sur un support adapté ou sur une surface protégeant contre les températures élevées.
- Avant de débrancher l'appareil de l'alimentation, utiliser la touche d'alimentation  se trouvant sur la friteuse pour l'éteindre.
- Lors de la préparation des aliments suivants, le système de chauffe de la friteuse se chauffera plus vite que lors de la première fois.

### PROGRAMMES ET FONCTIONS









L'appareil possède 8 programmes de cuisson. Pour régler le programme, utiliser la touche de fonction  et ensuite; sélectionner le programme souhaité.

### Attention !

- La durée de cuisson par défaut indiquée dans le tableau ne garantit pas que le réglage donné sera parfait. La quantité, l'épaisseur et la forme des portions ainsi que le fait que les aliments sont bien ou moins bien décongelés ont un impact sur la durée totale de friture. La friture de portions plus petites réduit la durée de fonctionnement de l'appareil. Si l'appareil est mis en marche pour la première fois dans la journée, la durée de cuisson doit être augmentée d'environ 3 minutes.
- Si les aliments ne sont pas préalablement huilés, il est recommandé de le faire avant la friture si l'on souhaite obtenir un résultat plus croustillant et doré. Les huiles en spray sont parfaites pour cette utilisation, car l'huile est uniformément répartie et les quantités utilisées sont beaucoup plus petites.

### NETTOYAGE ET ENTRETIEN :

1. Débrancher le câble d'alimentation. Retirer le panier de friture du tiroir de l'appareil. Avant le nettoyage, s'assurer que le tiroir et le panier de friture sont complètement froids.
2. Laver le tiroir et le panier de friture avec de l'eau chaude et un détergent doux. Ne pas utiliser d'ustensiles de cuisine en métal ni de produits nettoyants abrasifs car ils pourraient endommager la couche antiadhésive.
3. Pour nettoyer le corps de la friteuse, utiliser un chiffon doux humide, non abrasif.

Plat	Température		Durée	
	Réglage par défaut	Plage de réglages	Réglage par défaut	Plage de réglages
Pâtisseries 	160°C	40-200°C	30 minutes	1-60 minutes
Frites 	200°C		20 minutes	
Poissons 	170°C		20 minutes	
Pilons de poulet 	200°C		20 minutes	
Viande et charcuterie 	200°C		15 minutes	
Steaks 	180°C		10 minutes	
Ailes de poulet 	200°C		13 minutes	
Fruits secs 	40-80°C	40-80°C	4 heures	2-9 heures

## INDICACIONES REFERENTES A LA SEGURIDAD DE USO

¡Advertencia! Para minimizar el riesgo de incendio, descarga eléctrica o lesiones personales:

- Lea atentamente este manual antes de utilizar el dispositivo.
- El dispositivo está destinado únicamente para uso doméstico.
- El dispositivo puede ser empleado por niños de 8 años o mayores, por personas con capacidad física, sensorial o psíquica reducida y por personas que no tengan experiencia o conocimientos del empleo del aparato, en caso de estar vigiladas o cuando hayan sido instruidas sobre el uso del aparato de forma segura y conozcan los peligros relacionados con el uso del aparato. Los niños no deben jugar con el aparato. La limpieza y el mantenimiento del aparato no debe ser realizado por los niños a menos que tengan cumplidos los 8 años y se encuentren bajo vigilancia de persona adecuada.
- Los niños no son conscientes de los peligros que se pueden producir al usar aparatos eléctricos. Por lo tanto, mantenga el dispositivo fuera del alcance de los niños.
- Si el cable de alimentación está dañado, debe reemplazarse para evitar peligros. El cable debe ser reemplazado por un servicio técnico autorizado del fabricante del aparato u otra persona cualificada.
- Apague y desconecte el aparato de la red eléctrica antes de proceder a su limpieza, mantenimiento o traslado y siempre que no lo utilice.
- Cuando retire el enchufe de la toma de pared, nunca tire del cable, sino del enchufe, mientras sujeta la toma con la otra mano.
- Las superficies se calientan durante el funcionamiento del aparato, por lo que se debe prestar atención durante su uso.
- No sumerja ninguna parte del aparato en agua u otros líquidos.
- No cubra las aberturas de entrada y salida de aire con el aparato en funcionamiento.
- No llene el recipiente de aceite, ya que podría provocar un riesgo de incendio.
- No toque nunca el interior del aparato mientras esté en funcionamiento.
- Mantenga el cable de alimentación alejado de superficies calientes.
- Al freír con aire caliente, sale vapor caliente por las rejillas de ventilación. Mantenga las manos y la cara a una distancia segura del vapor y de las rejillas de ventilación. Tenga cuidado también con el vapor y el aire calientes al retirar el cajón metálico del aparato.
- Desenchufe inmediatamente el aparato si emite humo oscuro. Espere a que deje de salir humo antes de retirar el cajón

metálico.

- **Advertencia:** Un uso inadecuado puede causar posibles lesiones.
- Asegúrese de que la cesta de freír está encajada en la parte delantera del cajón. Ambas lengüetas del asa de la cesta deben estar completamente insertadas en las ranuras de la parte superior del cajón de la cesta.
- Asegúrese siempre de que el cajón de la cesta de freír está completamente cerrado y que el asa de la cesta de freír está bien bloqueada en el cajón cuando la freidora de aire esté funcionando. **ADVERTENCIA:** La freidora no funcionará si el cajón de la cesta de freír no está completamente cerrado.
- El aparato no está diseñado para funcionar con un reloj externo u otro sistema de control remoto.
- No utilice el aparato para fines distintos de los previstos.

**Requisitos eléctricos:**

Compruebe si el voltaje indicado en la placa de características se corresponde con el suministro eléctrico de su hogar, que debe estar marcado como ~ (corriente alterna).



Este aparato está marcado con el símbolo de contenedor para desechos tachado, según la Directiva Europea 2012/19/CE y la ley polaca sobre aparatos eléctricos y electrónicos gastados. Dicho símbolo informa que este aparato, pasado el periodo de su uso, no debe ser eliminado junto con los demás desechos procedentes de hogares. El usuario está obligado a devolverlo a un lugar destinado para recoger el equipo eléctrico y electrónico gastado. Las entidades que realizan la recogida, incluyendo los puntos locales de recogida, tiendas, y entidades municipales, crean un sistema adecuado que permite la devolución de estos aparatos. El adecuado uso del equipo eléctrico y electrónico gastado ayuda a evitar las consecuencias que son nocivas para humanos y para el medio ambiente procedentes de la presencia de componentes peligrosos e inadecuado almacenamiento y procesamiento de estos dispositivos.

**DATOS TÉCNICOS:**

Modelo: AFD 5010

Tensión nominal: 220-240 V~, 50-60 Hz

Potencia nominal: 1800 W

Capacidad:

- Cesta para freír de 6 l

- Recipiente / bandeja para el aceite de 7,2 l

Cable de alimentación ~0,90 m

**EQUIPAMIENTO Y DISEÑO DEL APARATO:**

1. Panel de control táctil

2. Cuerpo

3. Mango

4. Cesta de freír

5. Cajón de la cesta de freír

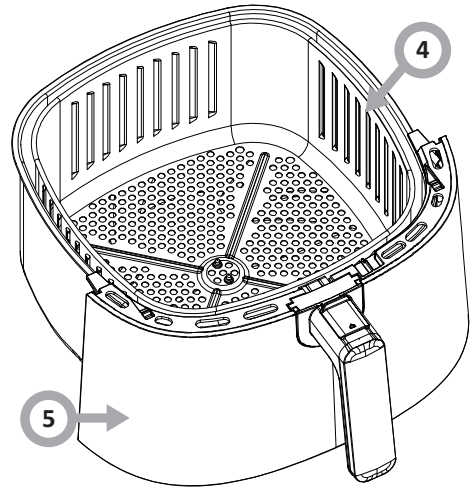
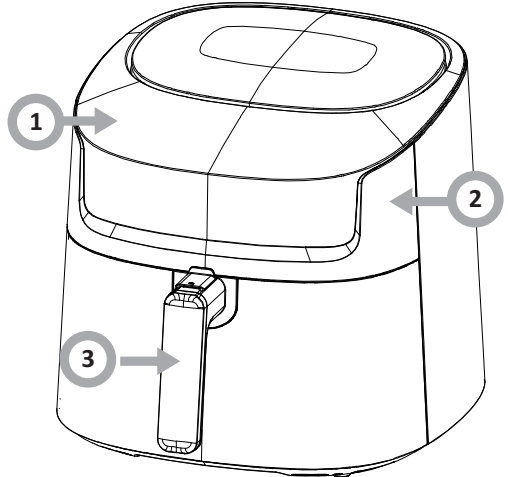

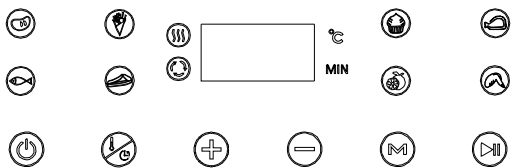

BOTÓN	POSIBLE CAUSA
	Botón de encendido: para encender y apagar el aparato
	Ajuste del tiempo y la temperatura
	Aumento de los valores de tiempo y temperatura
	Reducción de los valores de tiempo y temperatura
	Botón de función: permite seleccionar los programas
	El botón pone en marcha o detiene el funcionamiento del aparato

#### ANTES DEL PRIMER USO:

1. La freidora se suministra con una cesta de freír encerrada en un cajón dentro del cuerpo de la freidora. Sujete firmemente el asa de la cesta de freír para abrir el cajón de la cesta; a continuación, retire el cajón del aparato y colóquelo sobre una superficie limpia y plana.
2. Retire todo el material de embalaje del interior y del exterior de la freidora. Compruebe que no haya material de embalaje debajo y alrededor de la cesta de freír y el cajón.
3. Lave la cesta de freír y el cajón con agua caliente y un detergente suave.
4. NO SUMERJA LA FREIDORA EN AGUA. Limpie la carcasa de la freidora con un paño húmedo. Seque bien todas las piezas.
5. Bloque la cesta de freír limpia en el cajón.
6. En la parte trasera del aparato hay una rejilla de ventilación por la que sale el aire caliente. Por razones de seguridad, debe mantenerse una distancia (de al menos 30 - 50 cm) entre el aparato y las paredes, muebles y otros obstáculos que impidan una ventilación adecuada.

#### PUESTA EN MARCHA DEL APARATO:

1. Coloque el cajón de la cesta en su sitio y conecte la fuente de alimentación. Todas las luces de la pantalla se iluminarán durante 1 segundo, después la freidora pasará al modo de espera y se iluminará la luz del botón de encendido
2. Pulse una vez el botón de encendido y la freidora emitirá un pitido. Todas las luces de la pantalla se encenderán y se mostrará la temperatura predeterminada «200 °C» con un tiempo predeterminado de «0:15» (15 minutos).
3. Pulse el botón para seleccionar la temperatura o el tiempo. Utilice los botones y para ajustar el tiempo y la temperatura. El tiempo puede aumentarse o reducirse en intervalos de 1 minuto. La temperatura puede aumentarse o reducirse en intervalos de 5 °C. Puede mantener pulsado el botón o para desplazarse rápidamente al tiempo o la temperatura establecidos. El rango de ajuste de la temperatura es de 40-200 °C.
4. Toque el botón . La freidora comenzará a funcionar y las luces de calentamiento y del ventilador se iluminarán junto a la pantalla digital. Pueden encenderse y apagarse automáticamente durante el programa seleccionado. Al terminar de freír, la freidora emitirá cinco pitidos, el tiempo mostrado en la pantalla será «000» y, a continuación, la freidora pasará al modo de espera. Desenchufe el aparato después de cada uso.

**¡Advertencia!** Para garantizar una fritura y un dorado uniformes, abra el cajón de la cesta a mitad del tiempo de cocción. Compruebe, gire o agite energícamente los alimentos en la cesta de freír.

**¡Importante!** Al extraer el cajón del cuerpo de la freidora, el aparato deja de funcionar. Este reanuda su funcionamiento al volver a introducir el cajón en el cuerpo del aparato.

#### MANUAL DE USO DEL EQUIPO

1. Coloque la freidora sobre una superficie plana y resistente al calor, cerca de una toma de corriente.
2. Sujete firmemente el asa para abrir el cajón de la cesta de freír; a continuación, extraiga el cajón del aparato y colóquelo sobre una superficie limpia y plana.
3. Coloque los alimentos en la cesta de freír sin llenarla en exceso. Para garantizar una correcta fritura y circulación del aire, NUNCA llene la cesta de freír más de la mitad de su altura.
4. Introdúzcala la cesta de freír en el cajón, asegúrese de que queda bloqueada en su sitio y de que el cajón de la cesta está completamente cerrado.
5. Enchufe el cable de alimentación a una toma de corriente.
6. El rango de temperatura ajustable es de 40-200 °C.
7. Si la freidora está fría, ajuste el tiempo a 3-5 minutos para calentar el aparato a la temperatura deseada. El indicador de calentamiento eléctrico muestra que la freidora está empezando a calentarse.

#### ¡Advertencia!

- Si no se pulsa el botón (start), la freidora no se calentará.
- Si el cajón de la freidora no está completamente cerrado, la freidora no se calentará y la pantalla estará apagada.
- Al alcanzar la temperatura establecida, el indicador de calentamiento no mostrará el mensaje intermitente en la pantalla.
- Mientras está en funcionamiento, el indicador de calentamiento se enciende y apaga periódicamente para mantener la temperatura seleccionada.

8. Para garantizar una fritura y un dorado uniformes, abra el cajón de la cesta a mitad del tiempo de cocción. Compruebe, gire o agite energícamente los alimentos en la cesta de freír.
9. Al abrir el cajón, se desconectará el aparato, el ventilador dejará de funcionar y se apagará la pantalla. Una vez colocado el cajón, el aparato reanuda automáticamente su funcionamiento.
10. Tras transcurrir el tiempo establecido, el aparato emite una señal acústica continua. El aparato se apagará automáticamente, la pantalla pasará al modo de espera y solo se iluminará el interruptor de encendido. Si desea seguir friendo, ajuste la temperatura y el tiempo hasta cocinar por completo los alimentos.
11. Cuando haya terminado, extraiga el cajón del cuerpo del aparato y colóquelo sobre una superficie plana y resistente al calor.
12. Coloque los alimentos fritos en un recipiente adecuado. Continúe friendo si es necesario.
13. Desenchufe el aparato cuando no esté en uso.

#### ¡Advertencia!

- Tenga cuidado al manipular los alimentos en el recipiente interior. Para evitar lesiones personales o daños materiales, no gire los alimentos agitando todo el aparato.
- Preste especial atención al extraer e introducir el cajón para evitar quemaduras debidas al vapor caliente.
- El aceite caliente puede acumularse en el fondo del cajón de la freidora. Para evitar lesiones personales o la contaminación de los alimentos, retire la cesta del cajón y luego elimine cualquier residuo de aceite del fondo de la freidora antes de llevar a cabo la limpieza.
- Después de freír, nunca coloque el cajón de la cesta sobre una superficie sensible al calor. Colóquelo siempre sobre un soporte adecuado o una superficie resistente al calor.
- Antes de desconectarla de la corriente, utilice el botón de encendido de la freidora para apagarla.
- Al preparar el siguiente plato, el sistema de calentamiento de la freidora se calentará más rápido que la primera vez.









#### PROGRAMAS Y FUNCIONES:

El aparato dispone de 8 programas. Para configurar un programa, utilice el botón de función y luego seleccione el programa deseado.

#### ¡Advertencia!

- No se garantiza que el tiempo predeterminado indicado en la tabla sea suficiente para freír los alimentos a la perfección. La cantidad, el grosor y la forma de las porciones, así como el hecho de que los alimentos estén bien descongelados, pueden afectar al tiempo total de la operación. Si se frien porciones más pequeñas, se reducirá el tiempo de funcionamiento del aparato. Si el aparato se enfría, se deberá aumentar el tiempo unos 3 minutos.

- Antes de freírlos, los alimentos deben engrasarse ligeramente para obtener un resultado dorado y crujiente. Los aceites en aerosol son ideales, ya que el aceite se distribuye uniformemente y se requiere una cantidad menor.

Plato	Temperatura		Tiempo	
	Ajuste por defecto	Rango de ajuste	Ajuste por defecto	Rango de ajuste
Masa 	160 °C	40-200 °C	30 minutos	1-60 minutos
Patatas fritas 	200 °C		20 minutos	
Pescado 	170 °C		20 minutos	
Muslos de pollo 	200 °C		20 minutos	
Carnes y embutidos 	200 °C		15 minutos	
Filetes 	180 °C		10 minutos	
Alitas de pollo 	200 °C		13 minutos	
Fruta deshidratada 	40-80 °C	40-80 °C	4 horas	2-9 horas

**LIMPIEZA Y MANTENIMIENTO:**

1. Desconecte el cable de alimentación. Retire la cesta de freír del cajón del aparato. Asegúrese de que el cajón de la cesta y la cesta de freír se hayan enfriado completamente antes de realizar la limpieza.
2. Lave el cajón de la cesta y la cesta de freír en agua caliente con un detergente suave. No utilice utensilios metálicos ni limpiadores o productos de limpieza abrasivos, ya que podrían dañar el revestimiento antiadherente.
3. Para limpiar la carcasa de la freidora, use un paño suave humedecido y no abrasivo.

## ПРЕПОРЪКИ ОТНОСНО БЕЗОПАСНОСТТА НА УПОТРЕБА

Внимание! С цел минимизиране на опасността от пожар, токов удар или нараняване на тялото:

- Прочетете внимателно настоящата инструкция, преди да започнете употреба на уреда.
- Това устройство е предназначено за ползване само в домакинствата.
- Това устройство може да се използва от деца на възраст от 8 години и по-големи, от лица с ограничени физически, сетивни или умствени способности или с липса на опит и познания, ако те са под надзор или са били инструктирани, как да използват уреда по безопасен начин и познават опасностите, свързани с използването на уреда. Децата не бива да си играят с уреда. Почистването и поддръжката на уреда не бива да се извършва от деца освен, ако са навършили 8 години и са под надзор на съответно лице.
- Децата не си дават сметка за опасностите, които могат да възникнат по време на употреба на електрически уреди, поради това пазете уреда далеч от достъпа на деца.
- Ако охранващият кабел е повреден, трябва да бъде подменен с нов, за да се предотврати опасна ситуация. Подмяната на кабела трябва

ва да се извърши в оторизиран от производителя сервиз или от друго квалифицирано лице.

- Изключете и извадете щепсела на устройството, преди да изпълните дейности по почистване, поддръжка или преместване, както и когато не го използвате.
- При изваждане на щепсела от електрическия стенов контакт никога не дърпайте кабела, а само щепсела, като с другата ръка придържате контакта.
- Повърхностите се нагорещават, докато устройството работи, затова бъдете внимателни, когато го използвате.
- Не потапяйте никоя част от устройството във вода или други течности.
- Не блокирайте отворите за вход и изход на въздуха, когато устройството работи.
- Не пълнете купата с олио, тъй като това може да доведе до опасност от пожар.
- Никога не докосвайте вътрешността на устройството, докато работи.
- Дръжте охранващия кабел далеч от горещи повърхности.
- По време на пържене с горещ въздух горещата пара излиза през изходните отвори. Дръжте ръцете и лицето си на безопасно разстояние от отворите за пара и въздух. Също така внимавайте с горещата пара и въздух, когато

изваждате тавата от уреда.

- Изключете незабавно устройството от контакта, ако от него излиза тъмен дим. Изчакайте, докато димът спре да излиза, преди да извадите тавата.
- **Предупреждение:** Неправилната употреба може да доведе до потенциално нараняване.
- Уверете се, че кошницата за пържене е заключена на място в предната част на чекмеджето - двата зъба на дръжката на кошницата трябва да са пъхнати докрай в жлебовете в горната част на чекмеджето на кошницата.
- Винаги се уверявайте, че чекмеджето на кошницата за пържене е напълно затворено и дръжката на кошницата за пържене е добре затворена в чекмеджето, когато уредът с горещ въздух работи. **ПРЕДУПРЕЖДЕНИЕ:** Фритюрникът няма да работи, ако чекмеджето на кошницата за пържене не е напълно затворено.
- Устройството не е предназначено за обслужване с използване на външен часовник или отделна система за дистанционно управление.
- Не използвайте уреда за цели, различни от предназначението.

**Електрически изисквания:**

Уверете се, че напрежението, посочено върху информационната табелка, съответства на

параметрите на електрическата мрежа на мястото на използване, при което захранването трябва да бъде означено като ~ (променлив ток).



Този уред е маркиран със задраскан контейнер за отпадъци в съответствие с Европейската директива 2012/19/UE и полския закон за електрическо и електронно оборудване. Тази маркировка показва, че това оборудване, след определен период на ползване, не може да се изхвърля заедно с другите битови отпадъци. Потребителят е длъжен да го предаде там, където се събират отпадъци от електрическо и електронно оборудване. Събирателните пунктове, в това число местни пунктове за събиране, магазини или общински структури създават система, която позволява предаване на оборудването. Подходящото третиране на отпадъците от електрическо и електронно оборудване помага за избягване на вредни за човешкото здраве и околната среда последици, произтичащи от наличието на опасни вещества, както и от неправилното съхранение и обработка на такова оборудване.

#### ТЕХНИЧЕСКИ ДАННИ:

Модел: AFD 5010

Напрежение: 220-240 V~, 50-60 Hz

Номинална мощност: 1800W

Вместимост:

- Кошница за пържене - 6l

- Съд / купа за олио - 7,2l

Захранващ кабел: ~0,90m





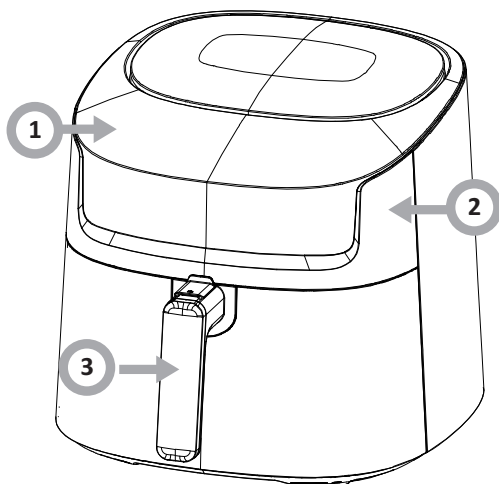



#### ОБОРУДВАНЕ И КОНСТРУКЦИЯ НА УРЕДА:

1. Сензорен панел за управление
2. Корпус
3. Дръжка
4. Кошница за пържене
5. Чекмедже на кошницата за пържене



правилната вентилация.

### ВКЛЮЧВАНЕ НА УСТРОЙСТВОТО:

1. Поставете чекмеджето на кошницата обратно на мястото му и свържете захранването. Всички светлини на екрана на дисплея ще светнат за 1 секунда, след което фритюрникът ще влезе в режим готовност и светлината на бутона за захранване  ще светне.
2. Натиснете бутона на захранването  и фритюрникът ще генерира звуков сигнал. Всички светлини на екрана ще светнат и ще появи температура по подразбиране „200°C“ с време по подразбиране „0:15“ (15 минути).
3. Натиснете бутон , за да изберете температура или време. С помощта на бутоните  и  задайте времето и температурата на пържене. Времето може да се увеличи или намалее с по 1 минута. Температурата може да се увеличава или намалява с по 5°C. Можете да докоснете и задържите бутон  или , за да преминете бързо към желаното време или температура. Обхватът на настройките на температурата е 40-200°C.
4. Натиснете бутон , за да включите работата на фритюрника, отстрани на дисплея ще светнат индикаторите на загреването и на вентилатора. Те могат автоматично да се включват и изключват по време на действие на избраната програма. След завършване на пърженето фритюрникът ще генерира 5 пъти звуков сигнал, времето на дисплея ще показва „000“, след което фритюрникът ще премине в режим готовност. След всяка употреба трябва да изключите уреда от захранването.



**Внимание!** За да осигурите равномерно пържене, отворете чекмеджето на кошницата след изтичане на половината време за пържене. Проверете, обърнете или разклатете енергично храната в кошницата за пържене.

**Важно!** Когато издърпате чекмеджето от корпуса на фритюрника, устройството спира да работи. Устройството възобновява работата си, когато чекмеджето се постави отново в корпуса на устройството.

### ОБСЛУЖВАНЕ НА УРЕДА:

1. Поставете фритюрника върху равна, огнеустойчива работна повърхност, близо до електрически контакт.
2. Хванете здраво дръжката, за да отворите чекмеджето на кошницата за пържене; след това го извадете от уреда и го поставете върху равна, чиста повърхност.
3. Поставете храната в кошницата за пържене, като не я препълвяте. За да осигурите правилно пържене и циркулация на въздуха, НИКОГА не пълнете кошницата за пържене повече от 1/2 от височината.
4. Поставете кошницата за пържене в чекмеджето, уверете се, че е на място и е заключена, уверете се, че чекмеджето на кошницата е напълно затворено.
5. Свържете захранващия кабел към електрическия контакт.
6. Обхватът за регулиране на температурата е 40-200°C.
7. Ако фритюрникът е студен, задайте време от 3-5 минути, за да загреете устройството до желаната температура. Индикаторът за електрическото загреване показва, че фритюрникът започва да загрева.

### Внимание!

- Ако бутонът  (старт) не бъде натиснат, фритюрникът няма да загрева.
- Ако чекмеджето на фритюрника не е напълно затворено, фритюрникът няма да загрева, а дисплеят ще бъде изключен.
- Когато се достигне зададената температура, индикаторът за загреване не показва мигащо съобщение на дисплея.
- По време на работа светлинният индикатор за загреване  се включва и изключва, за да поддържа избраната температура.

8. За да осигурите равномерно пържене, отворете чекмеджето на кошницата след изтичане на половината време за пържене. Проверете, обърнете или разклатете енергично храната в кошницата за пържене.
9. Когато отворите чекмеджето, цялото устройство се изключва, вентилаторът спира да работи и дисплеят изгасва. След като чекмеджето се върне на мястото, уредът автоматично възобновява работата си.
10. При достигане на зададеното време за работа уредът ще издаде продължителен звуков сигнал. Уредът ще се изключи автоматично, целият екран ще влезе в режим готовност и ще свети само превключвателят за захранване. Ако искате да продължи-

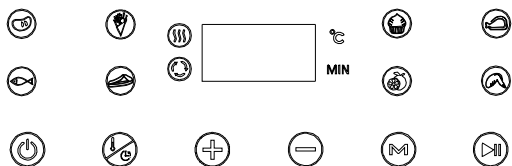
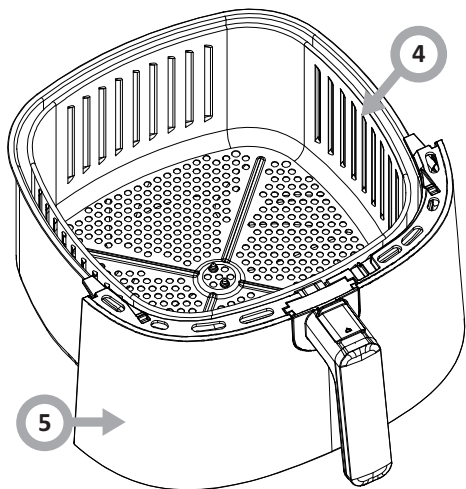

БУТОН	ДЕЙСТВИЕ
	Бутонът за захранване включва и изключва устройството
	Регулиране на стойностите на времето и температурата
	Увеличаване на стойностите на времето и температурата
	Намаляване на стойностите на времето и температурата
	Функционалният бутон позволява избор на програми
	Бутонът стартира или спира работата на устройството

### ПРЕДИ ПЪРВОТО ИЗПОЛЗВАНЕ:

1. Фритюрникът се доставя с кошница за пържене, затворена в чекмедже в корпуса на фритюрника. Хванете здраво дръжката на кошницата за пържене, за да отворите чекмеджето на кошницата; след това извадете чекмеджето от устройството и го поставете върху равна, чиста работна повърхност.
2. Отстранете всички опаковъчни материали от вътрешната и външната страна на фритюрника. Проверете за опаковки под и около кошницата за пържене и чекмеджето.
3. Измийте кошницата за пържене и чекмеджето в гореща вода с мек почистващ препарат.
4. НЕ ПОТАПАЙТЕ ФРИТЮРНИКА ВЪВ ВОДА. Избършете външната страна на фритюрника с влажна кърпа. Подсушете старателно всички части.
5. Блокирайте чистата кошница за пържене в кошницата.
6. В задната част на устройството има вентилационна решетка, през която излиза горещ въздух. От съображения за безопасност спазвайте разстояние (поне 30 - 50 cm) между устройството и стената, мебелите и други препятствия, които ще попречат на



те да пържите, регулирайте температурата и времето, докато храната се сготви напълно.

11. След приключване на работата издърпайте чекмеджето от корпуса на уреда и го поставете върху равна и устойчива на топлина повърхност.

12. Готовата храна поставете в подходящ съд. Продължете пърженето, ако това е необходимо.

13. Разединете уреда от захранването, когато не го използвате.

#### Внимание!

- Внимавайте, когато обръщате храна във вътрешния съд. За да избегнете нараняване или повреда на имуществото, не обръщайте храната чрез разклащане на целия уред.

- Бъдете особено внимателни, когато изваждате и поставяте чекмеджето, за да избегнете изгаряне от гореща пара.

- На дъното на чекмеджето на фритюрника може да се събира горещо олио. За да избегнете нараняване или замърсяване на храната, преди почистване извадете кошницата от чекмеджето и почистете останалото олио от дъното на фритюрника.

- След пържене никога не поставяйте чекмеджето на кошницата върху чувствителна на топлина повърхност; винаги поставяйте върху подходяща стойка или защитена от топлина повърхност.

- Преди да разедините уреда от контакта, използвайте бутон за захранване  на фритюрника, за да го изключите.

- Когато приготвяте друго ястие, нагревателната система на фритюрника ще се зарее по-бързо от първия път.



#### ПРОГРАМИ И ФУНКЦИИ:

Уредът разполага с 8 програми за готвене. За да зададете програма, използвайте функционалния бутон , след което изберете желаната програма.

#### Внимание!

- Времето за готвене по подразбиране в таблицата не гарантира, че настройката ще работи перфектно. Количеството, дебелината и формата на порциите и това, дали храната е напълно размразена може да повлияе на общото време за пържене. Пърженето на по-малки порции ще съкрати времето за работа на уреда. Ако уредът започне да работи, когато е студен, увеличете времето за пържене с около 3 минути.

- Ако храната не е предварително намаслена, за да се получи запечен и хрупкав ефект, всички храни трябва да бъдат леко намаслени преди пържене. Мазнината в спрей е идеална, защото се разпределя равномерно и са необходими по-малки количества олио.

Ястие	Температура		Време	
	Настройка по подразбиране	Обхват на настройка	Настройка по подразбиране	Обхват на настройка
Сладкиши 	160°C	40-200°C	30 минути	1-60 минути
Пържени картофи 	200°C		20 минути	
Риба 	170°C		20 минути	
Пилешки бутчета 	200°C		20 минути	
Месо и колбаси 	200°C		15 минути	
Пържоли 	180°C		10 минути	
Пилешки крилца 	200°C		13 минути	
Сушени плодове 	40-80°C		40-80°C	

#### ПОЧИСТВАНЕ И ПОДДРЪЖКА:

1. Разединете захранващия кабел. Извадете кошницата за пържене от чекмеджето на уреда. Преди почистването се уверете, че чекмеджето на уреда и кошницата са напълно изстинали.

2. Измийте чекмеджето на кошницата и кошницата за пържене в гореща вода с мек почистващ препарат. Не използвайте метални прибори или абразивни почистващи препарати или продукти, тъй като това може да повреди незалепващото покритие.

3. За да почистите, избършете външната повърхност на фритюрника с мека, неабразивна, влажна кърпа.

## A BIZTONSÁGOS HASZNÁLATRA VONATKOZÓ FELTÉTELEK

Figyelem! Annak érdekében, hogy minimalizáljuk az esetleges tüzesetek, áramütés illetve egyéb testi sérülés fellépésének lehetőségét:

- Olvassuk el figyelmesen a jelen használati utasítást mielőtt megkezdénénk a készülék használatát.
- A készüléket kizárólag háztartási használatra szánták.
- Ezt a készüléket 8 éves és idősebb gyerekek, illetve csökkent fizikai, érzékszervi vagy értelmi képességű, illetve kellő tapasztalattal és tudással nem rendelkező személyek csak akkor használhatják, ha közben felügyelik őket vagy a készülék biztonságos használatára megtanították őket és ők megértették a használattal kapcsolatos veszélyeket. Gyerekek nem játszhatnak a készülékkel. A tisztítást és karbantartást nem végezhetik gyerekek, hacsak nem 8 évnél idősebbek és közben felügyelik őket.
- A gyerekek nem képesek felmérni azokat a veszélyeket, melyek az elektromos készülékek használata közben keletkezhetnek, ezért is a készüléket távol kell tartani a gyerekektől.
- Ha a tápkábel sérült, ki kell cserélni, ezzel hártva el a veszélyhelyzetet. A cserét csak is a gyártó szervize vagy más, megfelelően képzett személy végezheti el.
- Kapcsolja ki és húzza ki a készüléket a dugóból a tisztítás,

karbantartás vagy elmozdítás előtt, és amikor nem használja azt.

- Amikor a dugót kihúzzuk a konnektorból, soha ne húzzuk a kábelnél fogva, hanem mindig tartsuk egy kézzel a dugót s a másikkal a konnektort.
- A felületek felforrósodnak a készülék működése közben, ezért legyen óvatos, amikor használja.
- Ne merítse a készülék egyetlen részét sem vízbe vagy más folyadékba.
- Ne takarja le a levegő bemeneti és kimeneti nyílásait, amikor a készülék működik.
- Ne töltsen meg az tartályt olajjal, mert ez tűzveszélyt okozhat.
- Soha ne érintse meg a készülék belsejét működés közben.
- Tartsa távol a tápkábelt a forró felületektől.
- A forró levegős sütés során forró gőz távozik a kimeneti nyílásokon keresztül. Kezét és arcát tartsa biztonságos távolságban a gőz- és levegőkimenetektől. Legyen óvatos a forró gőzzel és a levegővel is, amikor eltávolítja a tálcat a készülékből.
- Azonnal áramtalanítsa a készüléket, ha sötét füst jön ki a készülékből. Mielőtt eltávolítaná a tálcat, várja meg, amíg a füst megszűnik.
- Figyelem: A nem megfelelő használat sérülést okozhat.
- Győződjön meg arról, hogy a sütőkosár a helyére van rögzítve a fiók elején – a kosár

fogantyújának mindkét fülét teljesen be kell illeszteni a kosárfiók tetején lévő hornyokba.

- Mindig győződjön meg arról, hogy a sütőkosár fiókja teljesen be van zárva, és a sütőkosár fogantyúja biztonságosan zárva van a fiókban, amikor a légsütő működik. **FIGYELMEZTETÉS:** A légsütő nem működik, ha a sütőkosár fiók nincs teljesen becsukva.
- A készülék használható egy külső időzítő óra illetve egy külső, távirányításos vezérlőrendszer segítségével is.
- Ne használja a készüléket a rendeltetésétől eltérő célokra.

**Az elektromos követelmények:**  
Ellenőrizni kell, hogy az adattáblán megadott feszültség egyezik-e a háztartás elektromos rendszerének a feszültségével, s az áramforrásnak a következőnek kell lennie ~ (váltóáram).

 Ez a készülék el lett látva az 2012/19/EU direktíva valamint a lengyel, használt elektronikai cikkekről szóló törvény szerinti jellel – egy keresztülhúzott hulladéktartályal. Ez a jelzés arról tájékoztat, hogy a készülék, miután használata befejeződött, nem kerülhet a szemétkosárba az összes többi házi hulladékkal együtt. A felhasználó köteles az elhasznált készüléket egy elektronikus és elektromos hulladékgyűjtő pontban leadni. A hulladékgyűjtő pontok, többek között a lokális pontok, a boltok, az önkormányzati szervezetek egy rendszert alkotnak, mely lehetővé teszi a hulladék leadását. Az elektronikus és elektromos hulladékkal való megfelelő bánásmód segít megelőzni az emberi egészségre és környezetre káros mellékhatásokat, melyeket a hulladékkal való nem megfelelő bánásmód és a hulladékban található veszélyes anyagok okozhatnak.



#### MŰSZAKI ADATOK

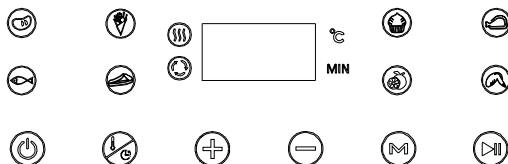
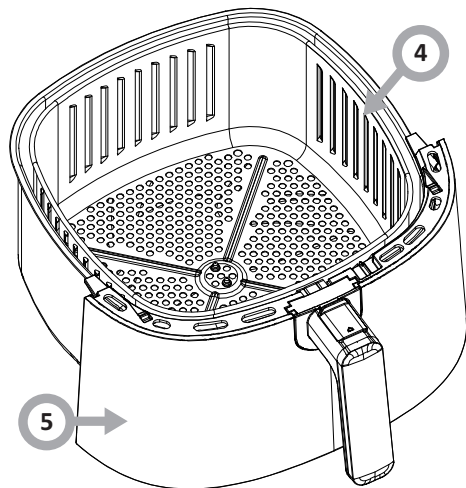
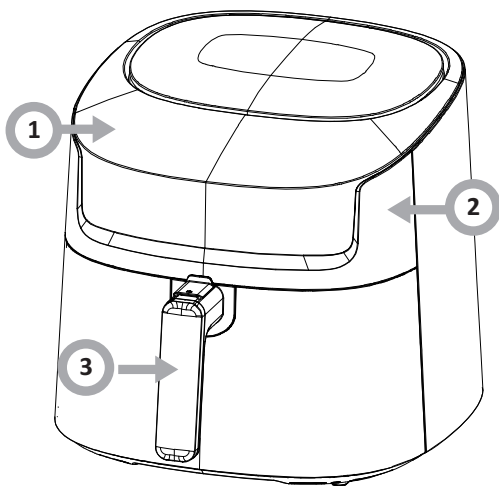

Modell: AFD 5010  
Névleges feszültség 220-240 V~, 50-60 Hz  
Névleges teljesítmény 1800 W  
Úrtartalom:  
- Sütőkosár - 6l  
- Olajtartály/edény - 7,2l  
Tápkábel ~0,90m

#### A KÉSZÜLÉK FELSZERELÉSE ÉS FELÉPÍTÉSE:

1. Érintéses kezelőpanel
2. Ház
3. Fogantyú
4. Sütőkosár
5. Sütőkosár fiók











GOMB	TEENDŐK
	A bekapcsoló gomb be- és kikapcsolja a készüléket
	Idő és hőmérséklet beállítás
	Az idő és a hőmérséklet értékek növelése

	Az idő és a hőmérséklet értékek csökkentése
	A funkciógomb lehetővé teszi a programok kiválasztását
	A gomb elindítja vagy leállítja a készüléket

## ELSŐ HASZNÁLAT ELŐTT

1. A légsütőhöz egy sütőkosár tartozik, amely a sütő belsejében található fiókból található. Határozottan fogja meg a sütőkosár fogantyúját a kosárfiók kinyitására; majd vegye ki a fiókat a készülékből, és helyezze egy sima, tiszta munkafelületre.
2. Távolítsa el minden csomagolóanyagot a sütő belsejéből és kívülről. Ellenőrizze a csomagolást a sütőkosár és a fiók alatt és körül.
3. Mossa el a sütőkosarat és a fiókat enyhe tisztítószerezes forró vízben.
4. NE MERÍTSE VÍZBE A SÜTŐT. Nedves ruhával törölje le a sütő külsejét. Szárítsa meg alaposan az összes alkatrészt.
5. Rögzítse a tiszta sütőkosarat a fiókban.
6. A készülék hátulján egy szellőzőrács található, amelyen keresztül a forró levegő távozik. Biztonsági okokból tartson (legalább 30-50 cm) távolságot a készülék és a fal, bútor és egyéb akadályok között, amelyek akadályozzák a megfelelő szellőzést.

## A KÉSZÜLÉK BEINDÍTÁSA:

1. Helyezze vissza a kosárfiókat, és csatlakoztassa a tápegységet. A kijelzőn lévő összes jelzőfény 1 másodpercig világít, majd a sütő készenléti módba lép, és a bekapcsológomb  jelzőfénye világít.
2. Nyomja meg egyszer a bekapcsológombot  és a sütő sípoló hangot hallat. A kijelző összes jelzőfénye kigyullad, és az alapértelmezett hőmérséklet „200°C”, az alapértelmezett idő pedig „0:15” (15 perc) lesz.
3. Érintse meg a  gombot a hőmérséklet vagy az idő kiválasztásához. A  és a  gombokkal állítsa be a sütési időt és a hőmérsékletet. Az idő 1 perces lépésekben növelhető vagy csökkenthető. A hőmérséklet 5°C-kal növelhető vagy csökkenthető. A  vagy a  gomb megérintésével és benyomva tartásával gyorsan a kívánt időre vagy hőmérsékletre léphet. A hőmérséklet beállítási tartománya 40-200°C.
4. Érintse meg a  gombot, a sütő működésbe lép, és a digitális kijelző mellett hő- és ventilátorjelzőfények világítani kezdenek. A beállított program alatt ezek automatikusan be- és kikapcsolhatnak. Sütés után a légsütő ötször sípoló hangot hallat, a kijelzőn az idő „000” lesz, majd a sütő készenléti üzemmódba kapcsol. Kérjük, minden használat után áramtalanítsa a készüléket.

**Figyelem!** Az egyenletes sütés/barnulás érdekében nyissa ki a kosárfiókat a sütési idő felénél. Erőteljesen ellenőrizze, fordítsa meg vagy rázza fel az ételt a sütőkosárban.

**Fontos!** Amikor kihúzza a fiókat a sütőből, a készülék leáll. A készülék újra működni kezd, ha a fiókat visszahelyezi a készülék házába.

## A KÉSZÜLÉK KEZELÉSE:

1. Helyezze a süttő sík, hőálló munkafelületre, közel egy elektromos aljzathoz.
2. Határozottan fogja meg a fogantyút a sütőkosár-fiók kinyitására; majd vegye ki a fiókat a készülékből, és helyezze sima, tiszta felületre.
3. Tegye az ételt a sütőkosárba anélkül, hogy túltöltené. A megfelelő sütés és a levegő keringtetése érdekében MINDIG csak a feléig töltsen meg a sütőkosarat.
4. Helyezze be a sütőkosarat a fiókba, ellenőrizze, hogy a helyén van-e és le van-e blokkolva, és győződjön meg arról, hogy a kosárfiók teljesen be van zárva.
5. A tápkábelt csatlakoztassa a konnektorba.
6. Az állítható hőmérséklet tartomány 40-200°C közötti.
7. Ha a légsütő hideg, állítsa be az időt 3-5 percre, hogy a készülék felmelegedjen a kívánt hőmérsékletre. Az elektromos hőjelző azt mutatja, hogy a sütő kezd felmelegedni.

## Figyelem!

- Ha a  (start) gombot nem nyomják meg, a sütő nem melegszik fel.
- Ha a sütőfiók nincs teljesen becsukva, a sütő nem melegszik fel, és a kijelző kikapcsol.
- A beállított hőmérséklet elérésekor a fűtésjelző nem jelenít meg

villogó üzenetet a kijelzőn.

-Működés közben a  fűtésjelző lámpa ciklikusan ki- és bekapcsol a kiválasztott hőmérséklet fenntartása érdekében.

8. Az egyenletes sütés/barnulás érdekében nyissa ki a kosárfiókat a sütési idő felénél. Erőteljesen ellenőrizze, fordítsa meg vagy rázza fel az ételt a sütőkosárban.

9. Amikor kinyitja a fiókat, az egész készülék kikapcsol, a ventilátor leáll, és a kijelző elsötétül. Amint a fiók visszakerül a helyére, a készülék automatikusan folytatja működését.

10. A beállított üzemi idő elérésekor a készülék folyamatos hangjelzést ad ki. A készülék automatikusan kikapcsol, a teljes kijelző készenléti módba kerül, és csak a főkapcsoló világít. Ha folytatni szeretné a sütést, állítsa be a hőmérsékletet és az időt, amíg az étel teljesen meg nem sült.

11. A munka befejezése után húzza ki a fiókat a készülék házából, és helyezze sima és hőálló felületre.

12. Helyezze a sült ételt egy megfelelő edénybe. Folytassa a sütést, ha szükséges.

13. Áramtalanítsa a készüléket, ha nem használja.

## Figyelem!

- Legyen óvatos, amikor megfoghatja az ételt a belső edényben. A személyi sérülések és az anyagi károk elkerülése érdekében ne fordítsa meg az ételt az egész készülék megrázásával.

- Legyen különösen óvatos a fiók eltávolításakor és behelyezésekor, hogy elkerülje a forró gőztől való leforrázást.

- Forró olaj halmozódhat fel a sütő fiókjának alján. A személyi sérülések és az élelmiszerek szennyeződésének elkerülése érdekében tisztítás előtt vegye ki a kosarat a fiókból, és tisztítsa meg a maradék olajat a sütő aljáról.

- Sütés után soha ne helyezze a kosárfiókat hőérzékeny felületre; mindig megfelelő állványra vagy hőtől védett felületre helyezze.

- Mielőtt áramtalanítaná, kapcsolja ki a sütőt a  bekapcsológombbal.

- Egy következő étel elkészítésekor a sütő fűtőrendszer gyorsabban felmelegszik, mint az első alkalommal.









## PROGRAMOK ÉS FUNKCIÓK:

A készülék 8 főzési programmal rendelkezik. A program beállításához használja a  funkciógombot, majd válassza ki a kívánt programot.

## Figyelem!

- A táblázatban megadott alapértelmezett sütési idő nem garantálja a beállítás tökéletes működését. Az adagok mennyisége, vastagsága és alakja, valamint az, hogy az étel alaposan fel van-e olvasztva, befolyásolhatja a teljes sütési időt. A kisebb adagok sütése lerövidíti a készülék működési idejét. Ha a készülék hidegen kezd működni, növelje meg a sütési időt kb. 3 perccel.

- Ha az étel nincs előolajozva, a barnás és ropogós hatás elérése érdekében minden ételt enyhén meg kell olajozni sütés előtt. A sütőolaj spray-ek ideálisak, mert az olaj egyenletesen oszlik el, és kisebb mennyiségű olajra van szükség.

Étel	Hőmérséklet		Idő	
	Alapértelmezett beállítás	Beállítási tartomány	Alapértelmezett beállítás	Beállítási tartomány
Sütemények 	160°C	40-200°C	30 perc	60 perc
Hasábburgonya 	200°C		20 perc	
Hal 	170°C		20 perc	
Csirkepalcák 	200°C		20 perc	
Hús és felvágottak 	200°C		15 perc	
Steki 	180°C		10 perc	
Csirkeszárnyak 	200°C		13 perc	
Aszalt gyümölcsök 	40-80°C	40-80°C	4 óra	2-9 óra

### TISZTÍTÁS ÉS KARBANTARTÁS

1. Húzza ki a tápkábelt. Vegye ki a sütőkosarat a készülék fiókjából. Tisztítás előtt győződjön meg arról, hogy a kosárfiók és a sütőkosár teljesen kihűlt.
2. Mosogassa el a kosárfiókot és a sütőkosarat enyhe tisztítószeres forró vízben. Ne használjon fém edényeket, súrolószereket vagy tisztítószereseket, mert ez károsíthatja a tapadásmentes bevonatot.
3. A tisztításhoz törölje le a sütő külsejét egy puha, nem súroló hatású, nedves ruhával.

## ВКАЗІВКИ ЩОДО БЕЗПЕКИ ВИКОРИСТАННЯ

Увага! Щоб звести до мінімуму ризик виникнення пожежі, ураження електричним струмом та травмування:

- Уважно прочитайте цю інструкцію, перш ніж приступити до використання пристрою.
- Прилад призначений виключно для побутового використання.
- Цей пристрій може використовуватися дітьми у віці 8 років і старше, особами з обмеженими фізичними, сенсорними або розумовими здібностями, а також з відсутністю досвіду і знань, якщо вони перебувають під наглядом або отримали інструкції про те, як використовувати пристрій безпечно, і ознайомлені з ризиком, пов'язаним з використанням пристрою. Діти не повинні гратися з пристроєм. Очищення і обслуговування пристрою не повинні виконуватися дітьми, якщо вони молодші 8 років і не перебувають під наглядом відповідної особи.
- Діти не усвідомлюють рівня небезпеки, яка може виникнути під час використання електричних пристроїв, тому тримайте пристрій у недоступному для дітей місці.
- Якщо шнур живлення пошкоджений, його слід замінити, щоб уникнути небезпеки. Заміну кабелю може здійснити сервісний центр, уповноважений виробником пристрою, або інша особа з відповідною кваліфікацією.
- Вимкніть прилад і від'єднайте його від мережі перед чищенням, обслуговуванням або переміщенням, а також коли він не використовується.
- Під час витягання вилки з настінної розетки ніколи не тягніть за кабель, тягнути треба лише за вилку, притримуючи іншою рукою розетку.
- Під час роботи пристрою верхні нагріваються, тому будьте обережні при його використанні.
- Не занурюйте кабель та адаптер у воду чи інші рідини.
- Не закривайте отвори для входу та випуску повітря під час роботи пристрою.
- Не наповнюйте чашу олією, оскільки це може призвести до пожежі.
- Ніколи не торкайтеся внутрішньої частини пристрою під час його роботи.
- Тримайте шнур живлення подалі від гарячих поверхонь.
- Під час смаження гарячим повітрям з випускних отворів виходить гаряча пара. Тримайте руки та обличчя подалі від отворів для випуску пари та повітря. Також будьте обережні з гарячою парою та повітрям, виймаючи піддон із машини.
- Негайно від'єднайте прилад,

якщо з приладу виходить темний дим. Зачекайте, поки дим більше не буде виходити, перш ніж знімати піддон.

- Попередження: Неправильне використання може призвести до потенційної травми.
- Переконайтеся, що кошик для смаження зафіксований у передній частині шухляди - обидва виступи ручки кошика повинні бути повністю вставлені в пази у верхній частині шухляди кошику.
- Під час роботи фритюрниці завжди слідкуйте за тим, щоб шухляда кошика для смаження була повністю закрита, а ручка кошика для смаження була надійно зафіксована в шухляді. **ПОПЕРЕДЖЕННЯ:** Фритюрниця не працюватиме, якщо шухляда кошика для смаження не буде повністю закрита.
- Прилад не призначено для експлуатації з використанням зовнішнього таймера або окремої системи дистанційного керування.
- Не використовуйте пристрій для інших цілей, окрім тих, для яких він призначений.

**Вимоги до електрики:**

Слід перевірити, чи напруга, подана в таблиці номінальних значень, відповідає параметрам домашньої електромережі, при цьому живлення повинно мати позначення ~ (змінний струм).



Цей пристрій відповідно до Європейської Директиви 2012/19/ЄС і польського Закону про використання електричне та електронне обладнання позначений символом перекресленого контейнера для відходів.

Таке маркування повідомляє, що цей пристрій після завершення терміну його використання не можна викидати разом з іншими побутовими відходами. Користувач зобов'язаний віддати його у відповідний пункт збору відходів електричного та електронного обладнання. Пункти збору, зокрема, місцеві пункти, магазини і районні пункти утворюють відповідну систему, що дозволяє здавати це обладнання. Відповідне поводження з використанням електричним та електронним обладнанням дозволяє уникнути шкідливих для здоров'я людини й довкілля наслідків, які можуть бути спричинені наявністю небезпечних компонентів та неправильним зберіганням і переробкою такого обладнання.

#### ТЕХНІЧНІ ХАРАКТЕРИСТИКИ:

Модель: AFD 5010

Номінальна напруга: 220-240 V~, 50-60 Hz

Номінальна потужність: 1800 W

Об'єм:

- Кошик для смаження - 6л

- Їмність / чаша для олії - 7,2 л

Кабель живлення: ~0,90 м

#### ОСНАЩЕННЯ І КОНСТРУКЦІЯ ПРИСТРОЮ:

1. Сенсорна панель управління
2. Корпус
3. Ручка
4. Кошик для смаження
5. Шухляда для кошика для смаження

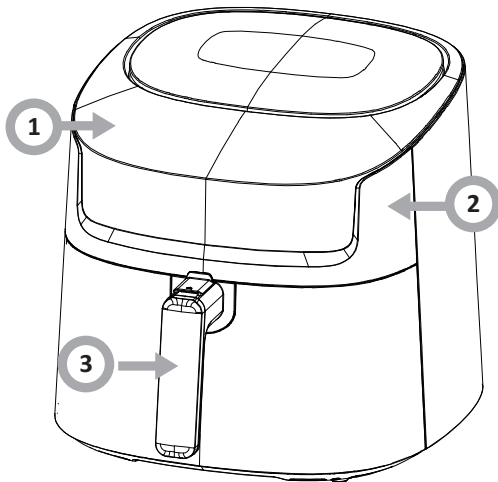

## ЗАПУСК ОБЛАДНАННЯ:

1. Поверніть ящик кошика на місце та підключіть джерело живлення. Усі індикатори на екрані дисплея засвітаються протягом 1 секунди, потім фритюрниця перейде в режим очікування та засвітиться індикатор кнопки живлення.Ⓜ
2. Натисніть кнопку живлення один разⓂ, і фритюрниця подасть звуковий сигнал. Усі індикатори на екрані дисплея засвітаються, а температура за замовчуванням буде «200°C» із часом за замовчуванням «0:15» (15 хвилин).
3. Натисніть кнопку Ⓜ, щоб вибрати температуру або час. За допомогою кнопок Ⓡ та ⊖ встановіть час і температуру смаження. Час можна збільшувати або зменшувати з інтервалом в 1 хвилину. Температуру можна збільшити або знизити на 5°C. Ви можете натиснути й утримувати кнопку Ⓡ або ⊖, щоб швидко перейти до потрібного часу або температури. Діапазон встановлення температури 40-200°C.
4. Натисніть кнопку Ⓜ, фритюрниця почне працювати, а індикатори нагріву та вентилятора поруч із цифровим дисплеєм загоряться. Вони можуть автоматично вимкнутися і вимкнутися під час заданої програми. Після смаження фритюрниця подасть п'ять звукових сигналів, час на дисплеї буде «000», потім фритюрниця перейде в режим очікування. Мийте пристрій після кожного використання.

**Увага!** Для рівномірного обсмажування/підрум'янювання відкривайте шухляду з кошиком у половині часу обсмажування. Перевірте, переверніть або енергійно струсіть їжу в кошику для смаження.

**Важливо!** Коли шухляда виймається з корпусу фритюрниці, прилад припиняє роботу. Пристрій відновлює роботу, коли шухляда повертається назад у корпус.

## ОБСЛУГОВУВАННЯ ПРИСТРОЮ:

1. Поставте фритюрницю на рівну, термостійку робочу поверхню поруч з електричною розеткою.
2. Міцно візьміться за ручку, щоб відкрити шухляду кошика для смаження; потім вийміть шухляду з приладу і поставте її на рівну, чисту поверхню.
3. Покладіть продукти в кошик для смаження, не переповнюючи його. Щоб забезпечити правильне смаження і циркуляцію повітря, НІКОЛИ не заповнюйте кошик для смаження більш ніж на 1/2.
4. Вставте кошик для смаження в шухляду, переконайтеся, що він на місці і зафіксований, переконайтеся, що шухляда кошика повністю закрита.
5. Вставте шнур живлення в електричну розетку.
6. Діапазон регулювання температури 40-200°C.
7. Якщо фритюрниця холодна, встановіть таймер на 3-5 хвилин, щоб нагріти пристрій до потрібної температури. Індикатор електричного нагріву показує, що фритюрниця починає нагріватися.

## Увага!

- Якщо не натиснути кнопку Ⓜ (пуск), фритюрниця не нагріється.
- Якщо шухляда фритюрниці не закрита повністю, фритюрниця не буде нагріватися, а дисплей вимкнеться.
- Після досягнення заданої температури індикатор нагріву не покаже миготливе повідомлення на дисплеї.
- Під час роботи індикатор нагріву Ⓜ циклічно вмикається та вимикається, щоб підтримувати вибрану температуру.

8. Для рівномірного обсмажування/підрум'янювання відкривайте шухляду з кошиком у половині часу обсмажування. Перевірте, переверніть або енергійно струсіть їжу в кошику для смаження.

9. Коли шухляда відкривається, весь пристрій вимикається, вентилятор перестав працювати, а дисплей гасне. Щойно шухляду буде встановлено на місце, пристрій автоматично відновить роботу.

10. Після закінчення встановленого часу роботи пристрій видасть безперервний звуковий сигнал. Пристрій автоматично вимкнеться, весь екран дисплея перейде в режим очікування, і буде світитися лише вимикач живлення. Якщо ви бажаєте продовжити смаження, відрегулюйте температуру та час до повного приготування страви.

11. Закінчивши роботу, витягніть шухляду з корпусу машини та поставте її на рівну термостійку поверхню.

12. Покладіть обсмажену їжу у відповідний контейнер. За необхідності продовжуйте смаження.

13. Вимикайте пристрій з розетки, коли він не використовується.

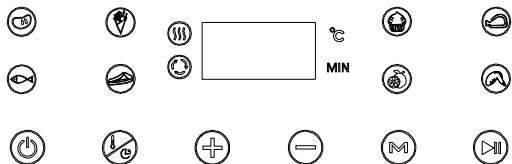
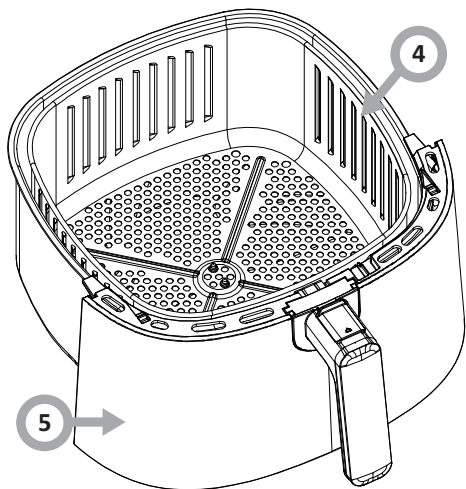

КНОПКА	ДІЯ
	Кнопка живлення, вмикає та вимикає пристрій
	Регулювання часу і температури
	Збільшення значень часу та температури
	Зменшення значень часу та температури
	Функціональна кнопка, дозволяє вибрати програми
	Кнопка запускає або зупиняє машину

## ПЕРЕД ПЕРШИМ ВИКОРИСТАННЯМ:

1. Фритюрниця поставляється з кошиком для смаження, вкладеним у висувну шухляду всередині корпусу фритюрниці. Міцно візьміться за ручку кошика для смаження, щоб відкрити шухляду; потім вийміть шухляду з приладу і поставте її на рівну, чисту робочу поверхню.
2. Видаліть весь пакувальний матеріал зсередини та зовні фритюрниці. Переконайтеся, що під і навколо кошика для смаження та шухляди немає упаковок.
3. Вийміть кошик для смаження та шухляду в гарячій воді з м'яким миючим засобом.
4. НЕ ЗАНУРЮЙТЕ ФРИТЮРНИЦЮ У ВОДУ. Протріть фритюрницю зовні вологою тканиною. Ретельно просушіть всі деталі.
5. Зафіксуйте чистий кошик для смаження у шухляді.
6. На задній панелі пристрою є вентиляційна решітка, через яку виходить гаряче повітря. З міркувань безпеки між приладом і стінами, меблями та іншими перешкодами, що заважають належній вентиляції, повинна бути відстань (не менше 30 - 50 см).



### Увага!









- Слід бути обережним, перевертаючи їжу у внутрішньому посуді. Щоб уникнути травм або матеріальних збитків, не обертайте їжу, струшуючи весь прилад.
- Будьте особливо обережні, виймаючи та вставляючи шухляду, щоб не обпектися гарячою парою.
- Гаряча олія може накопичуватися на дні шухляди фритюрниці. Щоб уникнути травмування або забруднення продуктів, вийміть кошик з шухляди, а потім очистіть дно фритюрниці від залишків олії перед чищенням.
- Після смаження ніколи не ставте шухляду на чутливу до нагрівання поверхню; завжди ставте її на відповідну підставку або теплозахисну поверхню.
- Перш ніж від'єднати фритюрницю, вимкніть її кнопкою живлення. 
- Під час приготування наступної страви нагрівальна система фритюрниці нагріється швидше, ніж першого разу.

### ПРОГРАМИ І ФУНКЦІЇ:

Прилад має 8 програм приготування. Щоб налаштувати програму, скористайтеся функціональною кнопкою , а потім виберіть потрібну програму.

### Увага!

- Час приготування за замовчуванням, вказаний у таблиці, не гарантує, що це налаштування буде працювати ідеально. Кількість, товщина і форма порцій, а також ретельність розморожування продуктів можуть вплинути на загальний час смаження. Смаження менших порцій скоротить час роботи приладу. Якщо прилад запускається холодним, слід збільшити час смаження приблизно на 3 хвилини.
- Якщо страви попередньо не змащені олією, для отримання рум'яної та хрусткої скоринки всі продукти слід злегка змащувати олією перед смаженням. Розпилювальні олії ідеальні, оскільки вони рівномірно розподіляються і потребують меншої кількості олії.

Страва	Температура		Час	
	Налаштування за замовчуванням	Діапазон регулювання	Налаштування за замовчуванням	Діапазон регулювання
Випічка 	160°C	40-200°C	30 хвилин	1 - 60 хвилин
Картопля фрі 	200°C		20 хвилин	
Риба 	170°C		20 хвилин	
Курачі гомілки 	200°C		20 хвилин	
М'ясо та ковбасні вироби 	200°C		15 хвилин	
Стейки 	180°C		10 хвилин	
Курачі крильця 	200°C		13 хвилин	
Сухофрукти 	40-80°C		40-80°C	

### ОЧИЩЕННЯ І ДОГЛЯД:

1. Вимкніть кабель живлення. Вийміть кошик для смаження з шухляди приладу. Перед чищенням переконайтеся, що шухляда та кошик для смаження повністю охололи.
2. Вимийте шухляду та кошик для смаження в гарячій воді з м'яким миючим засобом. Не використовуйте металевий посуд, абразивні чистячі або миючі засоби, оскільки це може пошкодити антипригарне покриття.
3. Для очищення протріть корпус фритюрниці м'якою, неабразивною, вологою ганчіркою.

## INDICAȚII CU PRIVIRE LA SIGURANȚA DE UTILIZARE

Atenție! Pentru a minimiza riscul de incendii, electrocutare sau vătămare corporală:

- Citiți cu atenție aceste instrucțiuni înainte de a utiliza aparatul.
- Dispozitivul este destinat numai pentru uz casnic.
- Acest aparat poate fi utilizat de copii care au vârsta de peste 8 ani și mai mari, de către persoane cu capacități fizice, senzoriale și mentale limitate și de către persoane fără experiență și care nu cunosc aparat, atunci când acestea sunt supravegheate sau au fost instruite cu privire la utilizarea aparatului în siguranță și cunosc pericolele care reies din utilizarea acestui aparat. Nu lăsați copiii să se joace cu dispozitivul. Curățarea și întreținerea dispozitivului nu trebuie efectuate de către copii, cu excepția cazului în care aceștia au cel puțin 8 ani și sunt supravegheați de o persoană adecvată.
- Copiii nu realizează pericolele care pot apărea pe durata utilizării aparatelor electrice; de aceea nu lăsați aparatul la îndemâna copiilor.
- Dacă cablul de alimentare este deteriorat trebuie să îl schimbați, pentru a preveni pericolului. Înlocuirea cablului poate fi efectuată de către un service autorizat sau de către producătorul aparatului sau de către o persoană calificată.
- Opriti și deconectați dispozitivul înainte de a-l curăța, întreține sau muta și ori de câte ori nu este utilizat.
- La scoaterea ștecherului din priza din perete a nu se trage de cablu doar de ștecher în același timp ținând cu a doua mână priza de alimentare.
- Suprafețele se încălzesc în timp ce dispozitivul este în funcțiune, așa că aveți grijă când îl utilizați.
- Nu scufundați nicio parte a dispozitivului în apă sau alte lichide.
- Nu acoperiți orificiile de intrare și de evacuare a aerului când dispozitivul funcționează.
- Nu umpleți vasul cu ulei, deoarece acest lucru poate cauza pericol de incendiu.
- Nu atingeți niciodată interiorul dispozitivului în timp ce acesta funcționează.
- Țineți cablul de alimentare departe de suprafețele fierbinți.
- În timpul prăjirii cu aer cald, aburul fierbinte iese prin orificiile de evacuare. Țineți mâinile și fața la o distanță sigură față de orificiile de evacuare a aburului și a aerului. De asemenea, aveți grijă de aburul fierbinte și de aer când scoateți tava din aparat.
- Deconectați imediat dispozitivul dacă din dispozitiv iese fum întunecat. Așteptați până când fumul nu mai iese înainte de a scoate tava.
- Avertizare: Utilizarea necorespunzătoare poate duce la ră-

niri potențiale.

- Asigurați-vă că coșul de prăjire este blocat în fața sertarului - ambele urechi ale mânerului coșului trebuie să fie complet introduse în canelurile din partea de sus a sertarului coșului.
- Asigurați-vă întotdeauna că sertarul coșului de prăjire este complet închis și mânerul coșului de prăjire este bine închis în sertar atunci când friteuza cu aer funcționează. **AVERTIZARE:** Friteuza nu va funcționa dacă sertarul coșului de prăjire nu este complet închis.
- Dispozitivul nu este destinat utilizării împreună cu un temporizator extern sau un sistem de comandă de la distanță separat.
- Nu utilizați dispozitivul în alte scopuri decât cele prevăzute.

**Caracteristici electrice:**

Trebuie să verificați dacă tensiunea indicată pe plăcuța nominală corespunde parametrilor de alimentare cu curent din locuință, iar sursa de curent trebuie marcată cu ~ (curent alternativ).



Acest aparat este marcat conform Directivei Europene 2012/19/UE și Legii poloneze cu privire la echipamentele electrice și electronice uzate cu simbolul containerului pentru deșuri. Acest marcaj informează că echipamentul acesta după perioada în care a fost utilizat nu poate fi aruncat împreună cu gunoiul menajer. Utilizatorul este obligat să îl predea colectorilor de deșuri de echipamente electrice și electronice. Instituțiile care le primesc, inclusiv punctele de ridicare, magazinele și autoritățile locale vor organiza un sistem corespunzător de predare a acestor echipamente. Procedura corespunzătoare cu echipamentele electrice și electronice asigură eliminarea consecințelor dăunătoare pentru sănătatea oamenilor și a mediului înconjurător, care reiese din prezența unor substanțe periculoase și din depozitarea și prelucrarea necorespunzătoare a acestui tip de echipament.

**DATE TEHNICE:**

Model: AFD 5010

Tensiune nominală: 220-240 V~, 50-60 Hz

Puterea nominală: 1800 W

Capacitate:

- Coș de prăjit - 6l





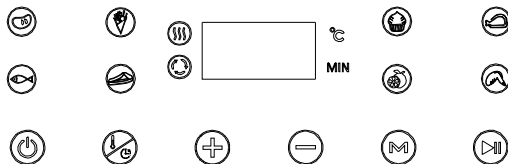
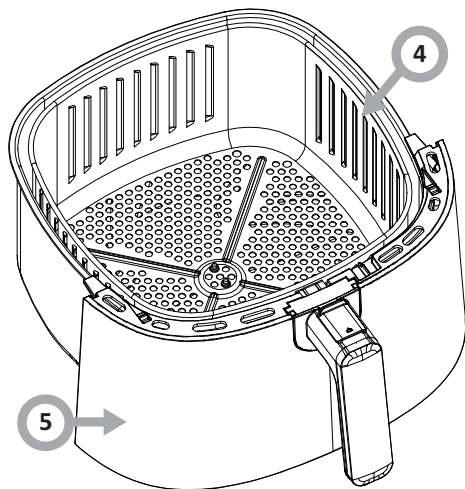
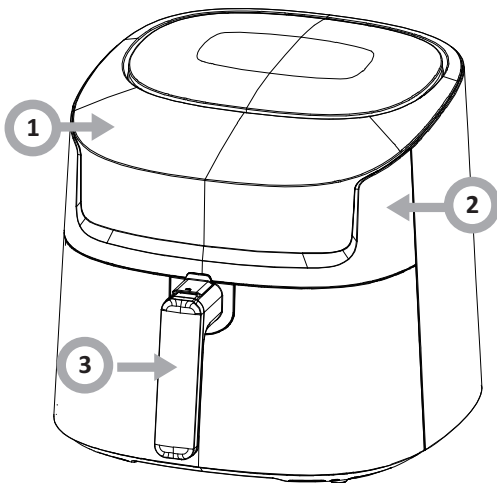

- Recipient/tavă pentru ulei - 7,2 l

Cablul de alimentare: ~0,90m

**ECHIPAREA ȘI CONSTRUCȚIA APARATULUI:**

1. Panoul de control tactil
2. Corpul
3. Mânerul
4. Coș de prăjit
5. Sertar pentru coșul de prăjit











BUTON	MODUL DE PROCEDARE
	Butonul de pornire, pornește și oprește dispozitivul
	Reglarea timpului și a temperaturii
	Creșterea valorilor de timp și temperatură
	Scăderea valorilor de timp și temperatură
	Butonul funcțional vă permite să selectați programul
	Butonul pornește sau oprește dispozitivul

### ÎNAINTE DE PRIMA FOLOSIRE

1. Friteuza vine cu un coș de prăjit închis într-un sertar în interiorul corpului friteuzei. Prindeți ferm mânerul coșului de prăjire pentru a deschide sertarul coșului; apoi scoateți sertarul din dispozitiv și așezați-l pe o suprafață de lucru plană și curată.
2. Scoateți toate materialele de ambalare din interiorul și din exteriorul friteuzei. Verificați ambalajul sub și în jurul coșului de prăjit și sertarului.
3. Spălați coșul de prăjit și sertarul în apă fierbinte cu un detergent slab.
4. NU SCUFUNDAȚI FRITEUZA ÎN APĂ. Ștergeți exteriorul friteuzei cu o cârpă umedă. Uscăți bine toate părțile.
5. Închideți un coș curat pentru prăjit în sertar.
6. În spatele dispozitivului există un grătar de ventilație prin care iese aer cald. Din motive de siguranță, păstrați o distanță (cel puțin 30 - 50 cm) între aparat și perete, mobilier și alte obstacole care vor împiedica o ventilație adecvată.

### PORNIREA DISPOZITIVULUI:

1. Puneți sertarul coșului la loc și conectați sursa de alimentare. Toate luminile de pe ecranul de afișare se vor aprinde timp de 1 secundă, apoi friteuza va intra în modul de așteptare și ledul butonului de pornire  se va aprinde.
2. Apăsați butonul de pornire  o dată și friteuza va emite un semnal sonor. Toate luminile de pe ecranul de afișare se vor aprinde și temperatura implicită va fi „200°C” cu un timp implicit de „0:15” (15 minute).
3. Atingeți butonul  pentru a selecta temperatura sau ora. Utilizați butoanele  și  pentru a seta timpul și temperatura de prăjire. Timpul poate fi mărit sau micșorat în trepte de 1 minut. Temperatura poate fi crescută sau scăzută cu 5°C. Puteți atinge lung butonul  sau  pentru a trece rapid la ora sau temperatura dorită. Intervalul de setare a temperaturii este de 40-200°C.
4. Atingeți butonul , friteuza va începe să funcționeze și luminile de căldură și ventilator de lângă afișajul digital se vor aprinde. Se pot porni și opri automat în timpul programului setat. După prăjire, friteuza va emite un semnal sonor de cinci ori, timpul de pe afișaj va fi „000”, apoi friteuza va intra în modul de așteptare. Vă rugăm să deconectați dispozitivul după fiecare utilizare.

**Atenție!** Pentru a asigura o prăjire/rumenire uniformă, deschideți sertarul coșului la jumătatea timpului de prăjire. Verificați, întoarceți sau agitați energic alimentele din coșul de prăjit.



**Important!** Când trageți sertarul din corpul friteuzei, dispozitivul nu mai funcționează. Dispozitivul reia funcționarea când sertarul este reintrodus în corpul dispozitivului.

### FUNCȚIONAREA APARATULUI:

1. Puneți friteuza pe o suprafață de lucru plată, rezistentă la căldură, aproape de o priză electrică.
2. Prindeți ferm de mâner pentru a deschide sertarul coșului de prăjire; apoi scoateți sertarul din dispozitiv și așezați-l pe o suprafață plană și curată.
3. Puneți alimentele în coșul de prăjit fără a le umple prea mult. Pentru a asigura prăjirea și circulația aerului corespunzătoare, NU umpleți NICIODATĂ coșul de prăjit mai mult de 1/2 plin.
4. Introduceți coșul pentru prăjit în sertar, asigurați-vă că este în po-

- zitie și blocat, asigurați-vă că sertarul coșului este complet închis.
5. Conectați cablul de alimentare la o priză electrică.
6. Intervalul de temperatură reglabil este de 40-200°C.
7. Dacă friteuza este rece, setați timpul pentru 3-5 minute pentru a încălzi dispozitivul la temperatura dorită. Indicatorul de căldură electrică arată că friteuza începe să se încălzească.

### Atenție!

- Dacă butonul  (pornire) nu este apăsat, friteuza nu se va încălzi.
- Dacă sertarul friteuzei nu este închis complet, friteuza nu se va încălzi și afișajul va fi oprit.
- Când temperatura setată este atinsă, indicatorul de încălzire nu afișează un mesaj intermitent pe afișaj.
- În timpul funcționării, indicatorul luminos de încălzire  se aprinde și se stinge ciclic pentru a menține temperatura selectată.

8. Pentru a asigura o prăjire/rumenire uniformă, deschideți sertarul coșului la jumătatea timpului de prăjire. Verificați, întoarceți sau agitați energic alimentele din coșul de prăjit.
9. Când deschideți sertarul, întregul dispozitiv se oprește, ventilatorul nu mai funcționează și afișajul devine gol. Odată ce sertarul este pus la loc, mașina reia automat funcționarea.
10. Când timpul de funcționare setat este atins, dispozitivul va emite un semnal acustic continuu. Dispozitivul se va opri automat, întregul ecran de afișare va intra în modul de așteptare și doar comutatorul de alimentare se va aprinde. Dacă doriți să continuați prăjirea, reglați temperatura și timpul până când mâncarea este complet prăjită.
11. După terminarea lucrărilor, trageți sertarul din corpul mașinii și așezați-l pe o suprafață plană și rezistentă la căldură.
12. Puneți mâncarea prăjită într-un recipient adecvat. Continuați să prăjiți dacă este necesar.
13. Deconectați dispozitivul atunci când nu îl utilizați.

### Atenție!









- Aveți grijă când întoarceți alimentele în oala interioară. Pentru a evita rănirea personală sau deteriorarea proprietății, nu întoarceți alimentele scuturând întregul aparat.
- Fiți deosebit de atenți când scoateți și introduceți sertarul pentru a evita opărirea de abur fierbinte.
- Uleiul fierbinte se poate acumula în partea de jos a sertarului friteuzei. Pentru a evita rănirea personală sau contaminarea alimentelor, înainte de curățare, scoateți coșul din sertar și curățați orice ulei rămas de pe fundul friteuzei.
- După prăjire, nu așezați niciodată sertarul coșului pe o suprafață sensibilă la căldură; așezați întotdeauna pe un suport adecvat sau pe o suprafață protejată împotriva căldurii.
- Înainte de a deconecta de la rețea, folosiți butonul de pornire  de pe friteuză pentru a o opri.
- La prepararea unui alt fel de mâncare, sistemul de încălzire al friteuzei se va încălzi mai repede decât prima dată.

### PROGRAME ȘI FUNCȚII:

Aparatul are 8 programe de gătit. Pentru a seta programul, utilizați butonul funcțional  și apoi selectați programul preferat.

### Atenție!

- Timpul de gătire implicit din tabel nu garantează că setarea va funcționa perfect. Cantitatea, grosimea și forma porțiilor și dacă alimentele sunt dezghețate complet pot afecta timpul total de prăjire. Prăjirea porțiilor mai mici va scurta timpul de funcționare al dispozitivului. Dacă aparatul începe să funcționeze la rece, măriți timpul de prăjire cu aproximativ 3 minute.
- Dacă mâncarea nu este pre-unsă cu ulei, pentru a obține un efect rumenit și crocant, toate alimentele trebuie unse ușor înainte de prăjire. Uleiurile spray sunt ideale deoarece uleiul este distribuit uniform și sunt necesare cantități mai mici de ulei.

Mâncare	Temperatura		Timpul	
	Setare implicită	Interval de reglare	Setare implicită	Interval de reglare
Prăjituri 	160°C	40-200°C	30 minute	1-60 minute
Cartofi prăjiți 	200°C		20 minute	
Pești 	170°C		20 minute	
Tobe de pui 	200°C		20 minute	
Carne și mezeluri 	200°C		15 minute	
Fripturi 	180°C		10 minute	
Aripioare de pui 	200°C		13 minute	
Fructe uscate 	40-80°C	40-80°C	4 ore	2-9 ore

#### **CURĂȚAREA ȘI ÎNTREȚINEREA:**

1. Deconectați cablul de alimentare. Scoateți coșul de prăjit din sertarul aparatului. Înainte de curățare, asigurați-vă că sertarul coșului și coșul de prăjit s-au răcit complet.
2. Spălați sertarul coșului și coșul de prăjit în apă fierbinte cu un agent de curățare blând. Nu folosiți ustensile metalice sau produse de curățare abrazive sau produse de curățare, deoarece acest lucru poate deteriora stratul antiaderent.
3. Pentru curățare, ștergeți exteriorul friteuzei cu o cârpă moale, neabrazivă, umedă.







**EAC**



**UK  
CA**

**CE**