



# LRT7ME39X

---

**PL** Chłodziarka  
**LT** Šaldytuvas  
**LV** Ledusskapis  
**EE** Külmik  
**RO** Frigider

Instrukcja użytkowania  
Vartotojo vadovas  
Lietošanas pamācība  
Kasutusjuhend  
Manualul utilizatorului

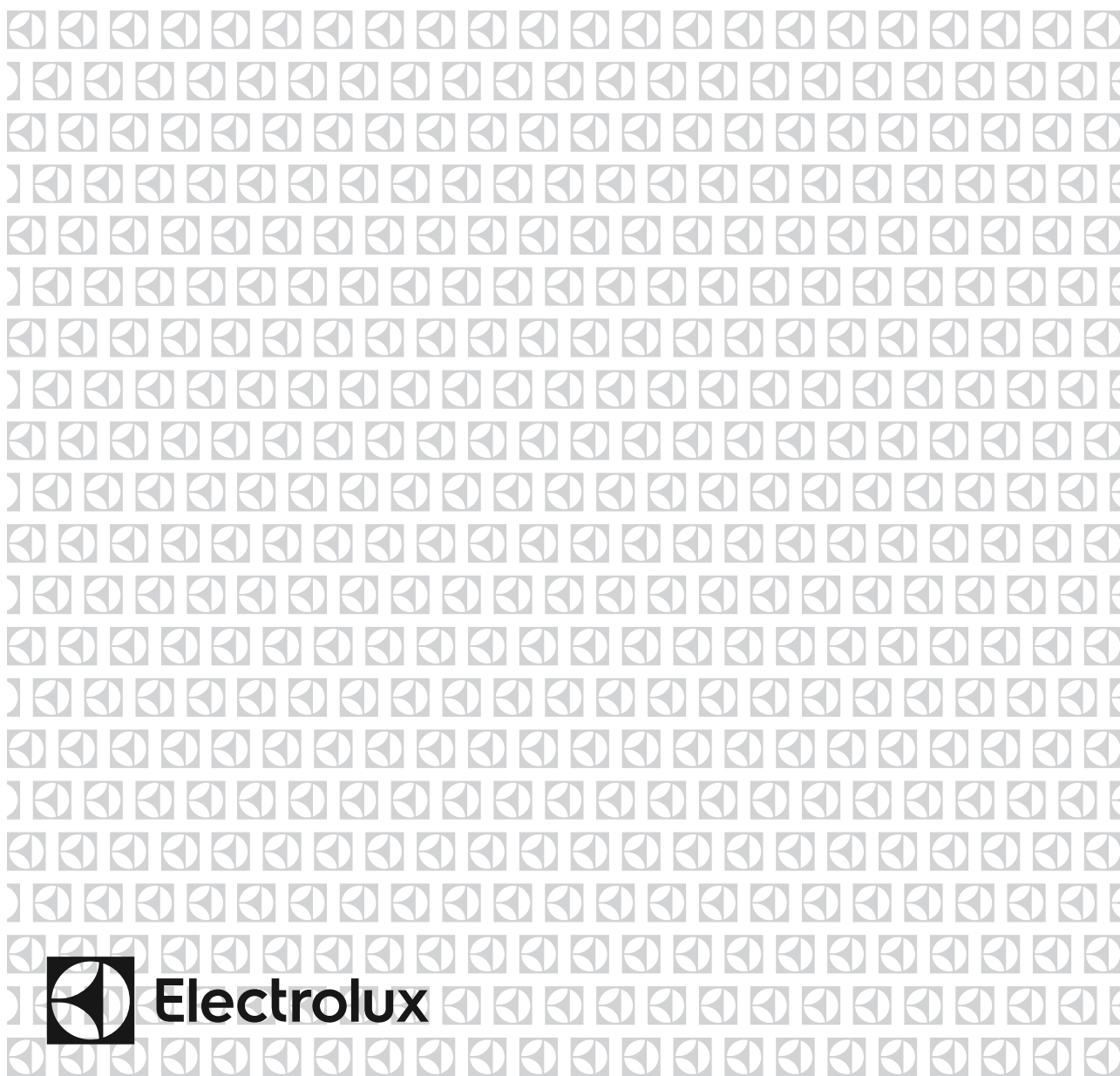



PL

POŻAR

Ostrzeżenie; Ryzyko pożaru / materiały łatwopalne

# SPIIS TREŚĆ

|   |           |
|---|-----------|
| <b>PRZED ROZPOCZĘCIEM KORZYSTANIA Z URZĄDZENIA .....</b>    | <b>6</b>  |
| Ostrzeżenia ogólne .....                                    | 6         |
| Stare i zepsute lodówki lub zamrażarka .....                | 11        |
| Ostrzeżenia bezpieczeństwa .....                            | 11        |
| montaż i obsługa lodówki .....                              | 12        |
| Przed rozpoczęciem korzystania z lodówki .....              | 12        |
| Wymiary .....   | 13        |
| <b>INFORMACJE O UŻYTKOWANIU .....</b>                       | <b>14</b> |
| Informacje dotyczące technologii No Frost .....             | 14        |
| Wyświetlacz i panel sterowania .....                        | 15        |
| Obsługa lodówki .....                                       | 15        |
| Przycisk ustawiania temperatury .....                       | 15        |
| Lampka alarmu .....   | 15        |
| Tryb szybkiego chłodzenia .....                             | 15        |
| Jak z niego korzystać? .....                                | 15        |
| W tym trybie: .....   | 16        |
| Ostrzeżenia dotyczące ustawiania temperatury .....          | 16        |
| Wskaźnik temperatury .....                                  | 17        |
| Jeżeli w tym produkcie dostępny jest turbowentylator .....  | 18        |
| Szuflady Extra Chill .....                                  | 18        |
| Szuflada Extra Chill .....                                  | 18        |
| Urządzenie sterujące wilgotnością .....                     | 19        |
| CustomFlex .....  | 19        |
| <b>UKŁADANIE ŻYWNOŚCI W URZĄDZENIU .....</b>                | <b>20</b> |
| <b>CZYSZCZENIE I KONSERWACJA .....</b>                      | <b>21</b> |
| <b>TRANSPORT I ZMIANA MIEJSCA MONTAŻU .....</b>             | <b>22</b> |
| <b>PRZED WEZWANIEM SERWISU .....</b>                        | <b>23</b> |
| Jeśli urządzenie nie działa .....                           | 23        |
| Co zrobić, gdy urządzenie nie działa właściwie .....        | 23        |
| Należy sprawdzić, czy .....                                 | 23        |
| Jeśli lodówka działa zbyt głośno .....                      | 23        |
| Gdy drzwi nie otwierają i nie zamykają się właściwie .....  | 24        |
| Porady w zakresie oszczędzania energii .....                | 24        |
| <b>CZĘŚCI I KOMORY URZĄDZENIA .....</b>                     | <b>25</b> |
| <b>DANE TECHNICZNE .....</b>                                | <b>26</b> |
| <b>INFORMACJE DLA INSTYTUCJI PRZEPROWADZAJĄCYCH BADANIA</b> |           |



|    |       |   |
|----|-------|---|
| PL | POŻAR | Ostrzeżenie; Ryzyko pożaru / materiały łatwopalne |
|----|-------|---|

## MYŚLIMY O TOBIE

Dziękujemy za zakup urządzenia Electrolux. Jest ono owocem dziesięcioleci doświadczeń i innowacji. To pomysłowe i stylowe urządzenie zostało zaprojektowane z myślą o Tobie. Użytkując je, zawsze ma się pewność uzyskania wspaniałych efektów.

Witamy w świecie marki Electrolux.

Odwiedź naszą stronę:



Uzyskaj przydatne porady, broszury, informacje dotyczące rozwiązywania problemów, serwisowania i naprawy:

**[www.electrolux.com/support](http://www.electrolux.com/support)**



Zarejestruj swój produkt, aby uzyskać lepszą obsługę:

**[www.registerelectrolux.com](http://www.registerelectrolux.com)**



Kup akcesoria, części eksploatacyjne i oryginalne części zamienne do swojego produktu:

**[www.electrolux.com/shop](http://www.electrolux.com/shop)**

## OBSŁUGA KLIENTA I SERWIS

Zawsze korzystaj z oryginalnych części zamiennych.

Podczas kontaktu z autoryzowanym centrum serwisowym upewnij się, że posiadasz poniższe dane: Model, PNC, numer seryjny.

Informacje można znaleźć na tabliczce znamionowej.

 Ostrzeżenie/przestroga – informacje dotyczące bezpieczeństwa

 Ogólne informacje i wskazówki

 Informacje dotyczące środowiska

Podlegają zmianie bez powiadomienia.

## **Ostrzeżenia ogólne**

Przed montażem i rozpoczęciem korzystania z urządzenia należy dokładnie przeczytać instrukcję obsługi. Nie ponosimy odpowiedzialności za szkody spowodowane nieprawidłowym użytkowaniem urządzenia.

Należy postępować zgodnie z instrukcjami znajdującymi się na urządzeniu i instrukcją obsługi, oraz przechowywać instrukcję w bezpiecznym miejscu, aby móc rozwiązać problemy, które mogą się pojawić w przyszłości.

Jeśli ze względu na odmienną instalację nie będą spełnione wymogi dotyczące prawidłowej wentylacji, urządzenie będzie działać prawidłowo, ale zużycie energii może nieznacznie wzrosnąć.

Urządzenie to nie jest przeznaczone do użytku jako urządzenie do zabudowy.

**! OSTRZEŻENIE:** Nie należy zasłaniać otworów wentylacyjnych w obudowie urządzenia lub w zabudowie.

**! OSTRZEŻENIE:** Nie należy stosować żadnych narzędzi mechanicznych ani środków w celu przyspieszenia procesu rozmrażania innych niż zalecane przez producenta.

**! OSTRZEŻENIE:** Nie należy używać urządzeń elektrycznych wewnątrz komór do przechowywania żywności poza zalecanymi przez producenta.

**! OSTRZEŻENIE:** Należy uważać, aby nie uszkodzić układu czynnika chłodniczego.

**! OSTRZEŻENIE:** Ustawiając urządzenie, należy unikać uwięzienia lub uszkodzenia przewodu.

**! OSTRZEŻENIE:** Nie umieszczać rozgałęziaczy ani przenośnych źródeł zasilania z tyłu urządzenia.

**⚠ OSTRZEŻENIE:** Aby uniknąć niebezpieczeństwa powstałego na skutek niestabilności urządzenia, należy je naprawiać zgodnie z instrukcją.

**⚠** Jeżeli w urządzeniu jest zastosowany środek R600a jako czynnik chłodniczy, na etykiecie chłodnicy znajduje się odpowiednia informacja — należy zachować ostrożność podczas transportu i montażu, aby zapobiec zniszczeniu części chłodnicy. Środek R600a jest przyjaznym środowisku, naturalnym gazem, jednak jest on wybuchowy. W przypadku wycieku gazu spowodowanego uszkodzeniem elementów chłodnicy należy odsunąć chłodziarkę od źródeł ognia lub ciepła i przez kilka minut wywietrzyć pomieszczenie, w którym znajduje się urządzenie.

- Podczas przenoszenia i ustawiania chłodziarki należy uważać, aby nie uszkodzić układu gazowego chłodnicy.
- W urządzeniu nie należy przechowywać materiałów, takich jak aerozole z substancjami łatwopalnymi.
- Urządzenie to służy wyłącznie do przechowywania żywności i napojów.
- Urządzenie to przeznaczone jest do użytku domowego w pomieszczeniach zamkniętych.
- Urządzenie to można używać w biurach, pokojach hotelowych, pokojach w pensjonatach, domach dla gości w gospodarstwach rolnych i innych podobnych miejscach, gdzie użytkowanie nie wykracza poza zwykłe użytkowanie w gospodarstwie domowym.
- Jeśli gniazdo elektryczne nie pasuje do wtyczki chłodziarki, musi ona zostać wymieniona przez producenta, pracownika serwisu lub podobnie wykwalifikowaną osobę w celu uniknięcia niebezpieczeństwa.
- Urządzenie nie jest przeznaczone do użytku przez osoby (w tym dzieci) o ograniczonych zdolnościach ruchowych,

postrzegania lub umysłowych, a także osoby nie posiadające odpowiedniego doświadczenia i wiedzy, chyba że osoba odpowiedzialna za ich bezpieczeństwo udzieliła odpowiedniego instruktażu z zakresu obsługi urządzenia. Należy uważać, aby dzieci nie bawiły się urządzeniem.

- Specjalna wtyczka z uziemieniem została połączona z przewodem zasilającym chłodziarki. Wtyczka ta powinna być używana z gniazdem elektrycznym z uziemieniem 16 A. Jeśli w domu nie ma takiego gniazda, należy zlecić jego montaż autoryzowanemu elektrykowi.
- Urządzenie może być używane przez dzieci od 8 lat wzwyż oraz osoby o ograniczonych zdolnościach ruchowych, postrzegania lub umysłowych, a także osoby nieposiadające odpowiedniego doświadczenia i wiedzy, pod nadzorem innych osób oraz po instruktażu dotyczącym bezpiecznego użytkowania, pod warunkiem, że rozumieją niebezpieczeństwa wynikające z nieprawidłowego użytkowania. Dzieci nie powinny bawić się urządzeniem. Czyszczenie i konserwacja urządzenia nie powinny być przeprowadzane przez dzieci bez nadzoru.
- Dzieci w wieku od 3 do 8 lat mogą ładować i rozładowywać urządzenia chłodnicze. Dzieci nie powinny czyścić urządzeń lub wykonywać konserwacji przewidzianej dla użytkownika, bardzo małe dzieci (poniżej 3. roku życia) w ogóle nie powinny korzystać z urządzeń, użytkowanie urządzeń przez małe dzieci (od 3 do 8 lat) jest bezpieczne tylko pod stałym nadzorem, starsze dzieci (w wieku od 8 do 14 lat) i osoby szczególnie wrażliwe mogą bezpiecznie korzystać z urządzeń pod właściwym nadzorem lub po tym, jak zostały zapoznane z instrukcją użytkowania urządzenia. Ludzie bardzo wrażliwi mogą bezpiecznie korzystać z urządzenia tylko pod stałym nadzorem.



- Jeśli przewód zasilający jest uszkodzony, powinien zostać wymieniony przez producenta, pracownika serwisu, lub podobnie wykwalifikowaną osobę, w celu uniknięcia niebezpieczeństwa.
- To urządzenie nie jest przeznaczone do użytku na wysokościach przekraczających 2000 m.n.p.m.

**Aby uniknąć zanieczyszczenia żywności, należy przestrzegać poniższych instrukcji:**

- Pozostawianie zbyt długo otwartych drzwi może spowodować znaczny wzrost temperatury w komorach urządzenia.
- Regularnie czyścić powierzchnie, które mogą wejść w kontakt z żywnością, oraz dostępne systemy odwadniające.
- Surowe mięso i ryby przechowywać w odpowiednich pojemnikach w lodówce, aby nie miały żadnego kontaktu z innymi produktami spożywczymi.
- Komory na mrożonki oznaczone dwiema gwiazdkami są odpowiednie do przechowywania zamrożonej żywności, przechowywania lub robienia lodów i robienia kostek lodu.
- Komory oznaczone jedną lub trzema gwiazdkami nie nadają się do zamrażania świeżej żywności.
- Jeśli urządzenie chłodnicze pozostaje puste przez dłuższy czas, należy je wyłączyć, rozmrozić, wyczyścić, osuszyć i pozostawić otwarte drzwi, aby zapobiec rozwojowi pleśni w urządzeniu.

## Serwis

- Aby naprawić urządzenie, skontaktuj się z autoryzowanym centrum serwisowym. Korzystaj wyłącznie z oryginalnych części zamiennych.
- Prosimy pamiętać, że samodzielna lub nieprofesjonalna naprawa może wpływać na bezpieczeństwo i powodować naruszenie gwarancji.
- Następujące części zamienne będą dostępne przez 7 lat od zaprzestania produkcji modelu: termostaty, czujniki temperatury, płytki z obwodami drukowanymi, źródła oświetlenia, rączki do drzwi, zawiasy do drzwi, podstawki i pojemniki.
- Prosimy pamiętać, że niektóre z tych części zamiennych są dostępne tylko dla profesjonalnych serwisantów i nie wszystkie części zamienne są odpowiednie do wszystkich modeli.
- Uszczelki do drzwi będą dostępne przez 10 lat po zaprzestaniu produkcji modelu.

## Stare i zepsute lodówki lub zamrażarka

- Jeśli stara lodówka ma zamek, należy go wyłamać lub usunąć przed wyrzuceniem urządzenia, ponieważ dzieci mogą utknąć wewnątrz i może dojść do wypadku.

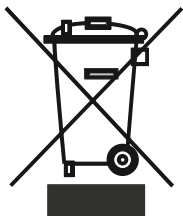

- Stare lodówki i zamrażarki mogą zawierać materiał izolacyjny oraz czynnik chłodniczy z CFC lub HFC. Dlatego pozbywając się starych lodówek, należy zadbać o ochronę środowiska.

- Należy skontaktować się z samorządem lokalnym i zapytać o miejsce składowania zużytego sprzętu elektronicznego i elektrycznego do celów ponownego użycia, przetwarzania i odzysku.

### Uwagi:

- Urządzenie to zostało wyprodukowane do użytku domowego i może być używane wyłącznie w domach i tylko do określonych celów. Urządzenie nie jest przeznaczone do użytku komercyjnego ani publicznego. Takie użycie spowoduje unieważnienie gwarancji urządzenia, a nasza firma nie będzie ponosiła odpowiedzialności za powstałe w wyniku tego straty.
- To urządzenie zostało wyprodukowane do użytku domowego i służy wyłącznie do chłodzenia/przechowywania żywności. Urządzenie to nie jest odpowiednie do użytku komercyjnego lub publicznego ani do przechowywania substancji innych niż żywność. Nasza firma nie ponosi odpowiedzialności za straty powstałe w przypadku niezastosowania się do powyższego postanowienia.

### Ostrzeżenia bezpieczeństwa

- Nie podłączać lodówki do sieci elektrycznej przy użyciu przedłużacza.
- Nie podłączać zniszczonych, pękniętych ani starych wtyczek.
- Nie ciągnąć, nie zginać ani nie niszczyć przewodu.

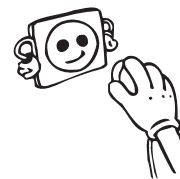

- To urządzenie zostało zaprojektowane do użytku przez osoby dorosłe. Nie należy dopuścić, aby dzieci bawiły się urządzeniem lub zawieszały się na jego drzwiach.
- Nigdy nie dotykać przewodu/wtyczki mokrymi rękami, gdyż mogłoby to spowodować zwarcie lub porażenie prądem.
- Nie umieszczać w lodówce materiałów wybuchowych lub łatwopalnych. Napoje zawierające wysokoprocentowy alkohol umieścić pionowo w komorze lodówki i upewnić się, że są szczelnie zamknięte.
- Nie należy pokrywać obudowy lodówki ani górnej jej części ozdobami. Wpływa to na działanie lodówki.
- Nie używać adaptera wtyczki.
- Odczekać 1 minutę przed ponownym ich otwarciem.
- To zastosowanie jest opcjonalne dla łatwego otwierania drzwi. Przy tym zastosowaniu może wystąpić niewielka kondensacja wokół tego obszaru, którą można usunąć.

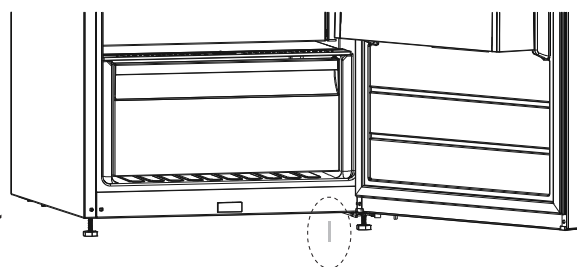
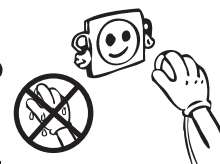

## montaż i obsługa lodówki

Przed rozpakowaniem i ustawieniem chłodziarko-zamrażarki należy poświęcić trochę czasu na zaznajomienie się z poniższymi wskazówkami.

- Zamrażarkę należy chronić przed bezpośrednim działaniem światła słonecznego i ustawić z dala od jakichkolwiek źródeł ciepła, np. grzejnika.
- Urządzenie powinno znajdować się w odległości nie mniejszej niż 50 cm od kuchenek, kuchenek gazowych i płyt grzewczych oraz przynajmniej 5 cm od piekarników elektrycznych.
- Nie wolno narażać chłodziarko-zamrażarki na działanie wilgoci lub deszczu.
- Górny odstęp wymagany dla urządzenia można uzyskać z wymiarów podanych w rozdziale Wymiary.
- Żeby zapewnić bezpieczne działanie urządzenia, należy chłodziarko-zamrażarkę ustawić poziomo w bezpiecznym miejscu. Regulowane nóżki służą do ustawienia chłodziarko-zamrażarki w poziomie. Przed umieszczeniem artykułów spożywczych należy upewnić się, że urządzenie zostało ustawione poziomo.
- Przed skorzystaniem z urządzenia zalecamy przetarcie wszystkich półek i tac przy pomocy ściereczki namoczonej w ciepłej wodzie z dodatkiem sody oczyszczonej (łyżeczka). Po wyczyszczeniu należy spłukać zamrażarkę ciepłą wodą i osuszyć.
- Do instalacji należy wykorzystać plastikowe dystanse, które znajdują się z tyłu urządzenia. Należy obrócić o 90 stopni (jak pokazano na schemacie). W ten sposób skraplacz nie będzie dotykał ścianki.
- W przypadku ustawienia urządzenia przy ścianie w instalacji wolnostojącej należy zainstalować tylne elementy dystansowe, aby zapewnić maksymalną możliwą odległość
- W przypadku montażu urządzenia Side by Side we wnęce, prosimy skorzystać z zestawu łączącego dostarczonego z zamrażarką oraz zapoznać się instrukcją montażu (UWAGA: zestaw łączący jest dostępny również jako oddzielne akcesorium)

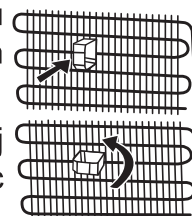

## Przed rozpoczęciem korzystania z lodówki

- Przed pierwszym użyciem lodówki lub po transporcie musi ona stać pionowo przynajmniej przez 3 godziny, zanim zostanie podłączona do prądu. Pozwoli to na efektywne działanie i zapobiegnie uszkodzeniu sprężarki.
- Przy pierwszym użyciu z lodówki może wydzielać się zapach. Jest to normalne, a zapach zniknie, gdy lodówka rozpocznie chłodzenie.

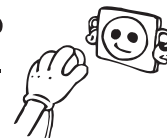

## Oświetlenie wewnętrzne

 **OSTRZEŻENIE!**  
Ryzyko porażenia prądem elektrycznym.

- W odniesieniu do lampek wewnątrz produktu i lampek zamiennych sprzedawanych osobno: te lampki są skonstruowane tak, aby wytrzymać skrajne warunki fizyczne w zastosowaniach domowych, takie jak temperatura, drgania, wilgotność lub, są przeznaczone do sygnalizowania informacji o stanie działania urządzenia. Nie są przeznaczone do użytku w innych urządzeniach i nie nadają się do oświetlania pomieszczeń domowych.

## Wymiary

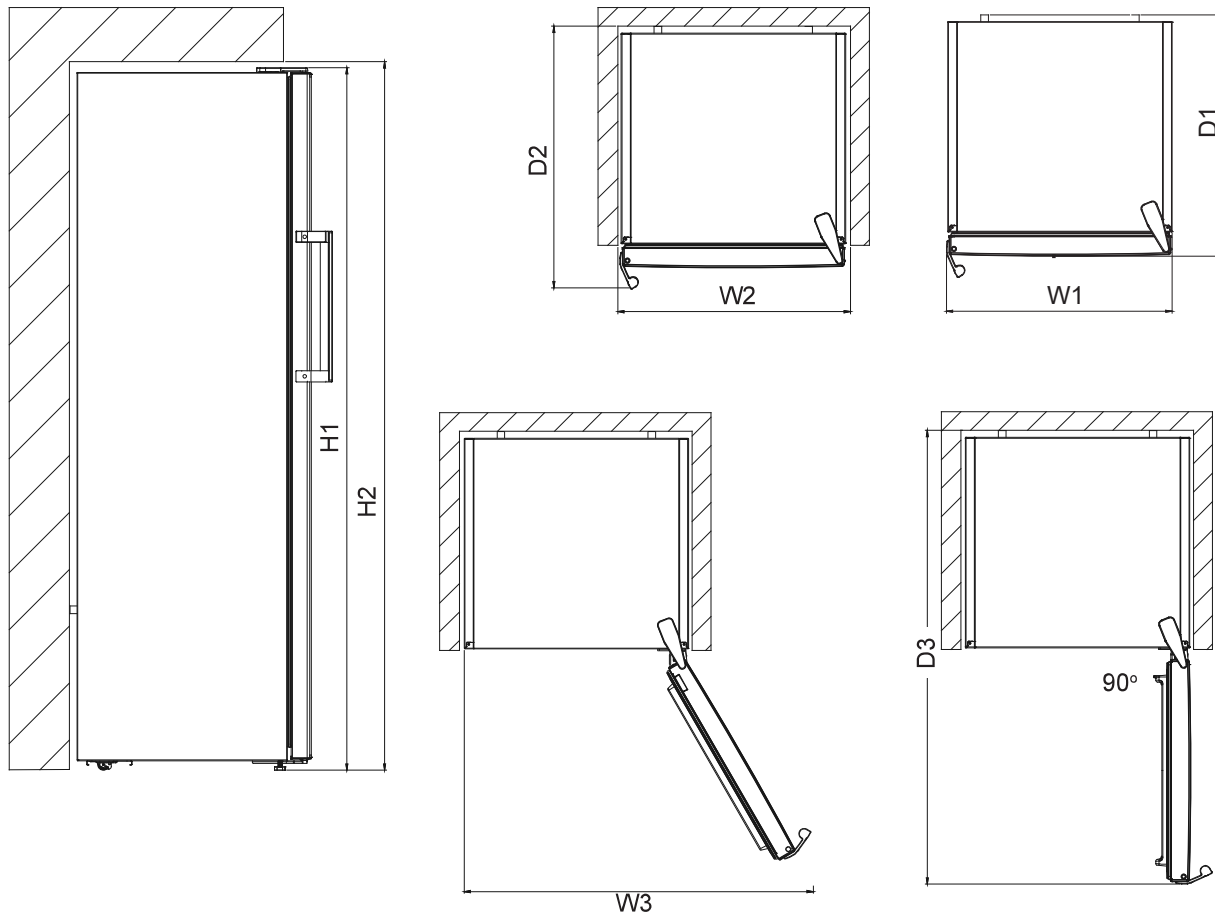

| Wymiary całkowite <sup>1</sup> |    |      |
|--------------------------------|----|------|
| H1*                            | mm | 1860 |
| W1                             | mm | 595  |
| D1                             | mm | 650  |

<sup>1</sup> wysokość, szerokość i głębokość urządzenia bez uchwyty

\*Wraz z wysokością górnego zawiasu (10 mm).

| Przestrzeń wymagana w użytkowaniu <sup>2</sup> |    |      |
|--|----|------|
| H2   | mm | 1900 |
| W2   | mm | 600  |
| D2   | mm | 718  |

<sup>2</sup> wysokość, szerokość i głębokość urządzenia z uchwytem oraz przestrzenią konieczną do swobodnego przepływu powietrza chłodzącego

| Całkowita przestrzeń wymagana w użytkowaniu <sup>3</sup> |    |      |
|--|----|------|
| W3   | mm | 917  |
| D3   | mm | 1158 |

<sup>3</sup> wysokość, szerokość i głębokość urządzenia z uchwytem oraz przestrzenią konieczną do swobodnego przepływu powietrza chłodzącego, a także przestrzenią, która umożliwi otwarcie drzwi do minimalnego kąta zezwalającego na wyjęcie całego wewnętrznego wyposażenia

## CZĘŚĆ – 2. INFORMACJE O UŻYTKOWANIU

### Informacje dotyczące technologii No Frost

Lodówki z technologią No Frost różnią się pod względem zasady działania od innych chłodziarek statycznych.

W zwykłych lodówkach wilgoć przedostająca się do wnętrza przez otwarte drzwiczki oraz zawarta w artykułach spożywczych powoduje oszranianie z tyłu kanału powietrza. Aby rozmrozić szron i lód z tyłu kanału powietrza, należy regularnie wyłączać lodówkę, a żywność przeznaczoną do schłodzenia umieścić w oddzielnej chłodzonej komorze. W przypadkach lodówek z technologią No Frost sytuacja wygląda zupełnie inaczej. Suche i zimne powietrze jest wdmuchiwane homogenicznie i równomiernie do komory lodówki przez kilka otworów połączonych z dmuchawą. Zimne powietrze jest rozprowadzane homogenicznie i równomiernie między półkami, dzięki czemu żywność jest schładzana jednakowo, co zapobiega powstawaniu wilgoci i zamarzaniu. Tym samym lodówka z technologią No Frost zapewnia wygodę użytkowania oprócz olbrzymiej pojemności i stylowego wyglądu.

Kłapki znajdują się na tylnej ścianie za szufladą Extra Chill.

Otwierając i zamykając kłapki można regulować ilość chłodnego powietrza wpływającego do szuflady Extra Chill. Aby zapewnić najlepszy przepływ powietrza, należy pozostawić kłapki otwarte.

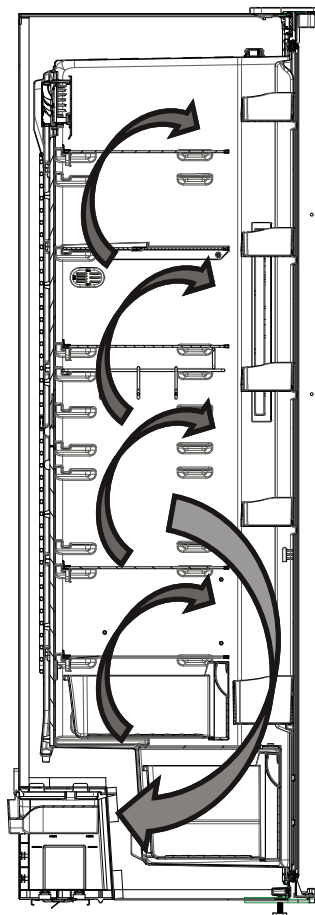

## Wyświetlacz i panel sterowania

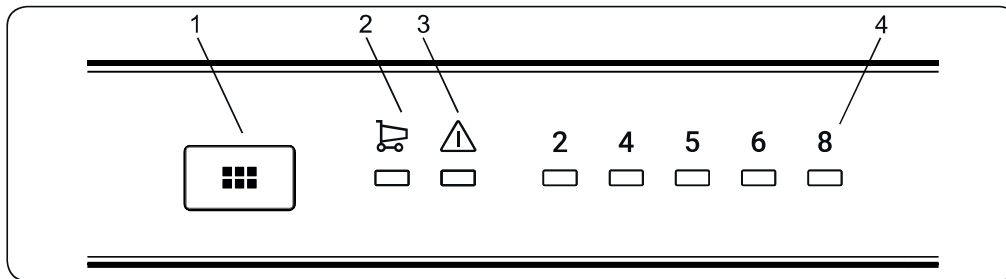

### Panel sterowania

1. Przycisk ustawiania temperatury
2. Symbol Tryb szybkiego chłodzenia
3. Lampka LED alarmu
4. Wskaźnik wybranej temperatury lodówki

## Obsługa lodówki

### Oświetlenie (jeżeli jest dostępne)

Podczas pierwszego podłączenia produktu do gniazdka oświetlenie wewnętrzne może włączyć się 1 minutę później ze względu na testy otwarcia.

### Przycisk ustawiania temperatury

Przycisk ten pozwala na ustawienie temperatury w lodówce. Naciskając ten przycisk, można ustawić żądane wartości w komorach lodówki. Tego przycisku należy użyć również w celu włączenia trybu szybkiego chłodzenia.

### Lampka alarmu

W przypadku problemu z lodówką lampka alarmu będzie świecić na czerwono.

### Tryb szybkiego chłodzenia

#### Kiedy z niego korzystać?

- Do chłodzenia dużych ilości żywności.
- Do chłodzenia dań typu fast food.
- Do szybkiego chłodzenia żywności.
- Do przechowywania sezonowej żywności przez dłuższy czas.

#### Jak z niego korzystać?

- Należy naciskać przycisk ustawiania temperatury aż do włączenia lampki szybkiego chłodzenia.
- W tym trybie lampka szybkiego chłodzenia pozostaje włączona.
- W celu uzyskania optymalnej wydajności urządzenia przy maksymalnej efektywności chłodzenia należy przełączyć urządzenie w tryb szybkiego chłodzenia na 6 godzin przed włożeniem świeżej żywności do lodówki.



## W tym trybie:

Po naciśnięciu przycisku ustawiania temperatury tryb ten zostanie anulowany, a ustawienie wróci na poziom 2.



Tryb szybkiego chłodzenia zostanie automatycznie anulowany po 6 godzinach pracy lub kiedy temperatura na czujniku chłodzenia spadnie poniżej 2°C.

**Uwaga:** Tryb „Super cooling” (szybkiego chłodzenia) zostanie automatycznie anulowany po Ustawienia temperatury lodówki

- Początkowa temperatura na wyświetlaczu ustawienia to 5°C.
- Nacisnąć raz przycisk ustawienia lodówki.
- Każde naciśnięcie przycisku powoduje zwiększenie wartości temperatury. (2°C, 4°C, 5°C, 6°C, 8°C, szybkie chłodzenie)
- Naciskając przycisk ustawienia lodówki aż do wyświetlenia symbolu szybkiego chłodzenia
- Na wyświetlaczu ustawień i nie naciskając żadnego przycisku przez kolejne 3 sekundy,
- Lampka szybkiego chłodzenia będzie migać.
- Kontynuowanie naciskania spowoduje powrót do ostatniej wartości.

## Zalecane wartości temperatury lodówki

| Kiedy regulować                        | Wewnętrzna temperatura |
|--|------------------------|
| W celu minimalnego chłodzenia lodówki  | 8                      |
| Przy standardowym użytkowaniu          | 4                      |
| W celu maksymalnego chłodzenia lodówki | 2                      |

## Ostrzeżenia dotyczące ustawiania temperatury

- Ustawienie temperatury nie zostanie skasowane w przypadku awarii zasilania.
- Nie należy przechodzić do kolejnego ustawienia przed ukończeniem poprzedniego.
- Temperaturę należy dostosowywać w zależności od częstości otwierania drzwi, ilości żywności w lodówce oraz temperatury otoczenia w miejscu ustawienia lodówki.
- Lodówka powinna pracować do 24 godzin zgodnie z temperaturą otoczenia bez przerwy, od momentu jej podłączenia do całkowitego schłodzenia.
- W tym czasie nie należy zbyt często otwierać drzwi lodówki, ani nie umieszczać w niej zbyt dużo żywności.
- Zastosowanie funkcji 5-minutowego opóźnienia zapobiega uszkodzeniu sprężarki lodówki w przypadku jej odłączenia i ponownego podłączenia, jak również w sytuacji braku zasilania. Lodówka zacznie działać normalnie po 5 minutach.
- Lodówka została zaprojektowana z myślą o działaniu w zakresie temperatur otoczenia określonych w normach, zgodnie z klasą klimatyczną znajdującą się na etykiecie informacyjnej. Nie zaleca się używania lodówki w temperaturach przekraczających wskazane wartości, ponieważ może to negatywnie wpłynąć na sprawność chłodzenia.
- Niniejsze urządzenie jest zaprojektowane do użycia w temperaturze otoczenia z zakresu 10–43°C.



| Klasa klimatyczna | Znaczenie                      | Temperatura otoczenia  |
|-------------------|--------------------------------|--|
| T                 | Klimat zwrotnikowy             | To urządzenie chłodnicze jest przeznaczone do użytku w temperaturach otoczenia w zakresie od 16°C do 43°C. |
| ST                | Klimat podzwrotnikowy          | To urządzenie chłodnicze jest przeznaczone do użytku w temperaturach otoczenia w zakresie od 16°C do 38°C. |
| N                 | Klimat umiarkowany             | To urządzenie chłodnicze jest przeznaczone do użytku w temperaturach otoczenia w zakresie od 16°C do 32°C. |
| SN                | Rozszerzony klimat umiarkowany | To urządzenie chłodnicze jest przeznaczone do użytku w temperaturach otoczenia w zakresie od 10°C do 32°C. |

### Wskaźnik temperatury (w niektórych modelach)

Żeby umożliwić efektywniejsze ustawienie chłodziarki, wyposażyliśmy ją we wskaźnik temperatury znajdujący się w najchłodniejszym miejscu.

Żeby efektywniej przechowywać artykuły spożywcze w chłodziarce, a zwłaszcza w najchłodniejszym miejscu, upewnij się, że na wskaźniku temperatury pojawił się komunikat „OK”. Jeśli komunikat „OK” nie pojawia się, oznacza to nieprawidłowe ustawienie temperatury.

Ponieważ komunikat „OK” wyświetla się na czarno, może być trudny do zauważenia, jeśli wskaźnik temperatury jest słabo podświetlony. Żeby prawidłowo dostrzec ten komunikat, należy zapewnić wystarczające oświetlenie.

Po każdej zmianie ustawiania temperatury należy odczekać, dopóki nie ustabilizuje się temperatura wewnątrz urządzenia, a następnie, jeśli to będzie konieczne, ponownie ustawić temperaturę. Należy stopniowo zmieniać ustawianie temperatury i odczekać przynajmniej 12 godzin przed ponownym sprawdzeniem i ewentualną kolejną zmianą.

**UWAGA:** Przy wielokrotnym (lub długotrwałym) otwieraniu drzwi lub po umieszczeniu świeżych artykułów spożywczych w urządzeniu zniknięcie komunikatu „OK” na wskaźniku ustawienia temperatury jest normalne. Jeśli dochodzi do nadmiernego oszronienia komory chłodziarki (na dolnej ściance urządzenia), odparowywania (przeciążenie urządzenia, wysoka temperatura w pomieszczeniu, częste otwieranie drzwi), należy ustawić niższą temperaturę, która zapewni okresowe wyłaczanie się sprężarki.



### Artykuły spożywcze należy przechowywać w najchłodniejszym miejscu chłodziarki.

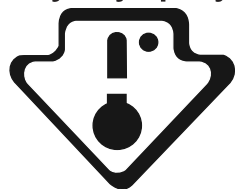

Artykuły spożywcze będą lepiej przechowywane, jeśli umieścisz je w odpowiednio najbardziej schłodzonym miejscu. Najchłodniejsze miejsce znajduje się powyżej pojemnika na owoce i warzywa.

Poniższy symbol oznacza najchłodniejsze miejsce w komorze chłodziarki.

Żeby zapewnić niską temperaturę w tym miejscu, sprawdź czy półka znajduje się na poziomie tego symbolu, jak pokazano na rysunku.

Górną granicę najchłodniejszego miejsca wyznacza dolna część naklejki (grot strzałki). Górna półka najchłodniejszego miejsca powinna znajdować się na tym samym poziomie co grot strzałki. Najchłodniejsze miejsce znajduje się poniżej tego poziomu.

Ponieważ półki są przesuwalne, sprawdź, czy zawsze znajdują się na tym samym poziomie co granice strefy wyznaczonej na naklejkach, żeby zapewnić odpowiednie temperatury w tym miejscu.

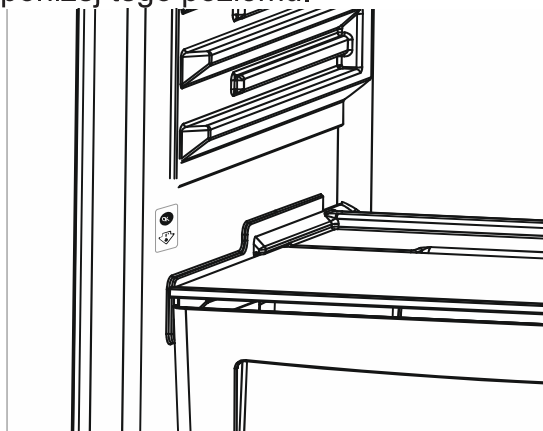

### **Jeżeli w tym produkcie dostępny jest turbowentylator**

Nie blokować otworów wlotu i wylotu powietrza podczas przechowywania żywności, ponieważ może to spowodować pogorszenie cyrkulacji powietrza przez turbowentylator.

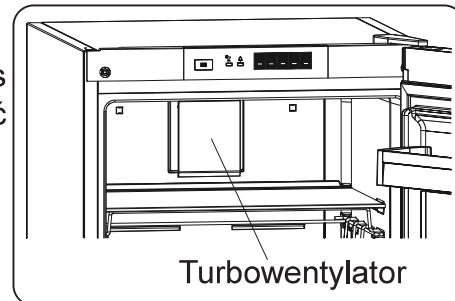

### **Akcesoria**

#### **Szuflady Extra Chill (w niektórych modelach)**

Doskonała do zachowania smaku i konsystencji świeżych ryb, mięs i serów. Dzięki aktywnej cyrkulacji chłodnego powietrza wsuwana szuflada zapewnia otoczenie o niższej temperaturze w porównaniu z pozostałą częścią chłodziarki.

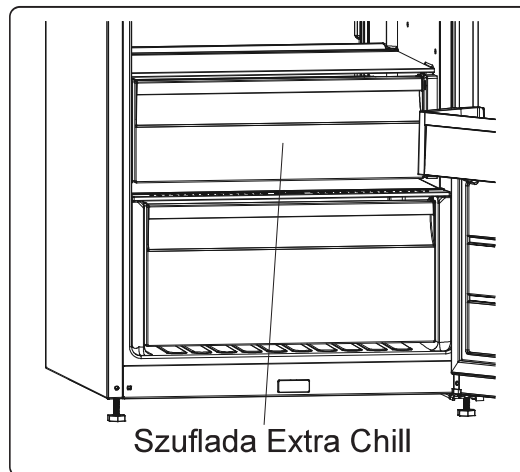

### Urządzenie sterujące wilgotnością (w niektórych modelach)

Urządzenie sterujące wilgotnością w pozycji zamkniętej zapewnia dłuższe utrzymanie świeżości owoców i warzyw.

Jeśli pojemnik na owoce i warzywa zostanie całkowicie wypełniony, należy otworzyć przełącznik świeżości znajdujący się z przodu pojemnika na owoce i warzywa. W ten sposób powietrze i wilgotność w pojemniku na owoce i warzywa będzie regulowana, co umożliwi dłuższe utrzymanie świeżości produktów spożywczych. W przypadku skraplania się wody na szklanej półce, należy otworzyć przełącznik świeżości.

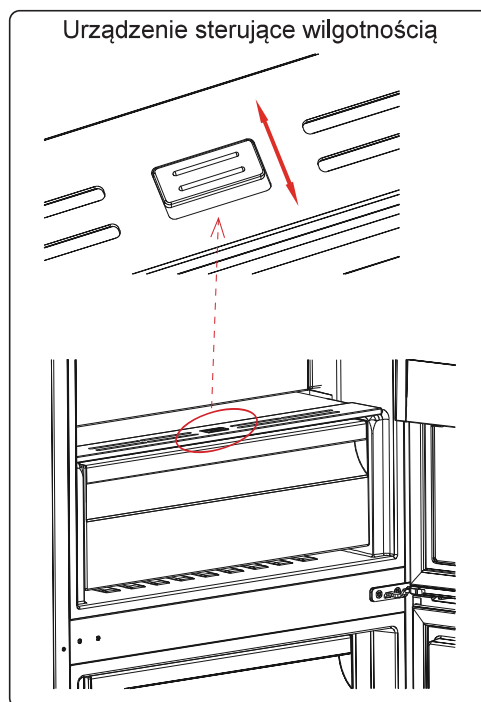

### CustomFlex (w niektórych modelach)

CustomFlex® umożliwia spersonalizowanie przestrzeni w chłodziarce. Po wewnętrznej stronie drzwi znajduje się pojemnik do przechowywania wraz z przenośnymi pojemnikami, dzięki czemu można dopasować przestrzeń do własnych potrzeb. Pojemniki można w każdej chwili wyjąć z lodówki, aby mieć do nich łatwy dostęp.

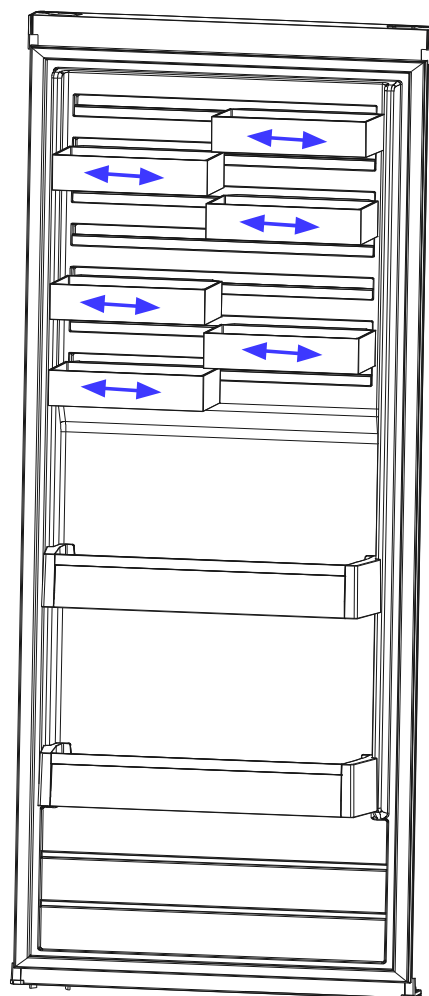

*Opisy wizualne i tekstowe w sekcji akcesoriów mogą się różnić w zależności od modelu urządzenia.*

## CZĘŚĆ – 3. UKŁADANIE ŻYWNOSCI W URZĄDZENIU

- Komorę do przechowywania świeżej żywności oznaczono (na tabliczce znamionowej) za pomocą .
- Zmniejszenie poziomu wilgoci równocześnie zapobiega skraplaniu się szronu w nieszczelnych pojemnikach chłodziarki. Szron zbiera się w najchłodniejszych miejscach parownika i czasami wymaga częstego odszraniania.
- W komorze zamrażarki nie wolno umieszczać ciepłych potraw. Ciepłe potrawy należy ostudzić do temperatury pokojowej i rozmieścić je w sposób zapewniający odpowiednią cyrkulację powietrza w komorze chłodziarki.
- Rozmieszczone w komorze chłodziarki opakowane produkty nie powinny dotykać tylnej ścianki, ponieważ mogłyby ulec oszronieniu i przylgnąć do tylnej ścianki. Nie należy zbyt często otwierać drzwi chłodziarki.
- Mięso i oczyszczone ryby (w opakowaniu lub owinięte plastikową folią) przeznaczone do wykorzystania w ciągu 1-2 dni należy rozmieścić w dolnej części komory chłodziarki (powyżej pojemnik na owoce i warzywa), ponieważ jest to najchłodniejsze miejsce zapewniające najlepsze warunki przechowywania.
- Owoce i warzywa można umieszczać w pojemniku na owoce i warzywa bez opakowania.

 **UWAGA:** najbardziej efektywne wykorzystanie energii jest zapewnione w konfiguracji z szufladami w dolnej części urządzenia oraz równo rozłożonymi półkami. Rozmieszczenie pojemników na drzwiach nie wyływa na zużycie energii.

 **UWAGA:** w chłodziarce nie należy przechowywać ziemniaków, cebuli i czosnku. Nigdy nie należy zamrażać mięsa po rozmrożeniu, jeśli nie zostało uprzednio ugotowane.

Poniższa tabela jest krótkim przewodnikiem przedstawiającym najsukuteczniejsze sposoby przechowywania głównych grup produktów spożywczych w komorze chłodziarka.

| Żywność                              | Okres przechowywania                 | Lokalizacja w komorze chłodziarki                                       |
|--------------------------------------|--------------------------------------|---|
| Owoce i warzywa                      | tydzień                              | w pojemniku na warzywa (bez konieczności osobnego pakowania)            |
| Ryby i mięso                         | 2–3 dni                              | zawinięte w folię lub torbę bądź w pudełku na mięso (na szklanej półce) |
| Świeży ser                           | 3-4 dni                              | na specjalnej półce na drzwiach   |
| Masło, margaryna                     | tydzień                              | na specjalnej półce na drzwiach   |
| Produkty w butelkach, mleko i jogurt | okres rekomendowany przez producenta | na specjalnej półce na drzwiach   |
| Jajka                                | miesiąc                              | na półce z pojemnikiem na jajka   |
| Żywność gotowana                     | 2 dni                                | na dowolnej półce   |

## CZĘŚĆ – 4. CZYSZCZENIE I KONSERWACJA

- Przed rozpoczęciem czyszczenia należy odłączyć jednostkę od zasilania.

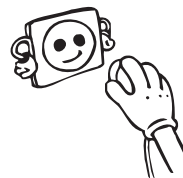

- Nie należy czyścić urządzenia, polewając je wodą.



- Upewnić się, że woda nie dostanie się do obudowy lampy i innych elektrycznych elementów.

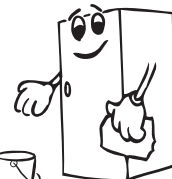

- Lodówka powinna być czyszczona regularnie przy użyciu roztworu sody oczyszczonej i letniej wody.

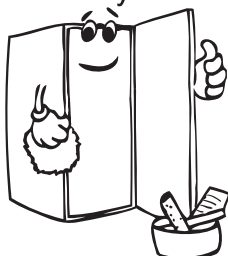

- Akcesoria czyścić oddzielnie wodą z detergentem. Nie myć ich w zmywarce.



- Nie należy używać środków ściernych, detergentów ani mydeł. Po umyciu należy przepłukać urządzenie czystą wodą i dokładnie wysuszyć. Po zakończeniu czyszczenia podłączyć wtyczkę do sieci suchymi rękami.

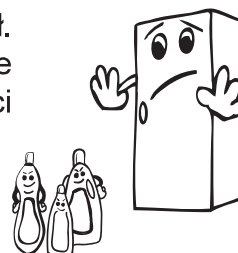

- Nie należy używać środków ściernych, detergentów ani mydeł. Po umyciu należy przepłukać urządzenie czystą wodą i dokładnie wysuszyć. Po zakończeniu czyszczenia podłączyć wtyczkę do sieci suchymi rękami.

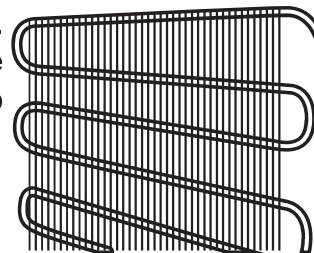

### ZASILANIE MUSI BYĆ ODŁĄCZONE

#### Wymiana oświetlenia LED

Jeżeli lodówka jest wyposażona w oświetlenie LED, należy skontaktować się z działem pomocy technicznej, ponieważ takie oświetlenie może być wymieniane wyłącznie przez autoryzowany serwis.

## **CZĘŚĆ – 5. TRANSPORT I ZMIANA MIEJSCA MONTAŻU**

### Transport i zmiana miejsca montażu

- W razie potrzeby można zachować oryginalne opakowania i styropian (PS).
- Urządzenie należy zabezpieczyć na czas transportu szerokimi pasami lub wytrzymałą liną. Podczas transportu muszą być przestrzegane instrukcje umieszczone na kartonie.
- Przed transportowaniem lub zmianą miejsca montażu wszystkie ruchome elementy (np. półki, pojemnik na owoce i warzywa) powinny być wyjęte lub zamocowane taśmami, aby zabezpieczyć je przed uszkodzeniem.
- Lodówkę przenosić w pozycji pionowej.

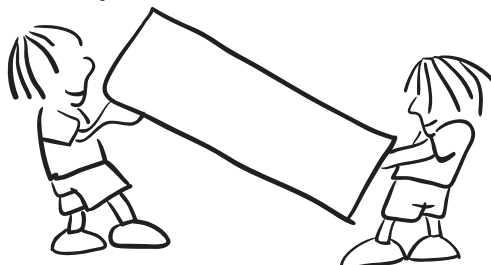

### Zmiana położenia drzwi

- Nie jest możliwa zmiana kierunku otwierania drzwi lodówki, jeżeli uchwyt jest zamontowany na ich przedniej powierzchni.
- Zmiana kierunku otwierania drzwi jest możliwa w modelach bez uchwytów oraz w modelach z uchwytami zamontowanymi po bokach.
- Jeżeli kierunek otwierania drzwi lodówki ma być zmieniony, należy skontaktować się z najbliższym autoryzowanym serwisem, aby to zrobić.

## CZĘŚĆ – 6. PRZED WEZWANIEM SERWISU

Jeśli lodówka nie działa prawidłowo, może to być wina drobnej usterki, dlatego należy zapoznać się z poniższymi informacjami przed wezwaniem elektryka, aby oszczędzić czas i pieniądze.

| Włączona lampka alarmu  | TYP BŁĘDU              | PRZYCZYNA  | DZIAŁANIA NAPRAWCZE  |
|---|------------------------|--|--|
|  | „Ostrzeżenie o awarii” | Pewne części uległy uszkodzeniu lub doszło do awarii w procesie chłodzenia. Produkt jest podłączany po raz pierwszy lub nastąpiła długa przerwa w zasilaniu (1 godzina). | Należy sprawdzić, czy drzwi są otwarte oraz czy produkt działa od godziny. Jeśli drzwi nie są otwarte, a produkt działa od godziny, należy niezwłocznie skontaktować się z serwisem w celu uzyskania pomocy. |

**Jeśli urządzenie nie działa**

**Należy sprawdzić, czy**

- jest zasilanie,
- wyłącznik główny w domu nie jest rozłączony,
- gniazdo nie jest wadliwe. Aby to sprawdzić, należy podłączyć do tego samego gniazda inne sprawne urządzenie.

**Co zrobić, gdy urządzenie nie działa właściwie**

**Należy sprawdzić, czy**

- urządzenie nie jest przeładowane,
- temperatura lodówki jest ustawiona na 2,
- drzwi są dobrze zamknięte,
- w skraplaczu nie ma kurzu,
- z tyłu i po bokach jest wystarczająco dużo miejsca.

**Jeśli lodówka działa zbyt głośno**

**Odgłos pękania lodu:**

- podczas automatycznego rozmrażania,
- gdy urządzenie jest poddawane niskiej lub wysokiej temperaturze (z powodu prężenia się materiału urządzenia).

**Krótkotrwały trzask:** słyszalny podczas włączania i wyłączania sprężarki przez termostat.

**Odgłosy sprężarki:** Zwykłe odgłosy silnika. Ten odgłos oznacza, że sprężarka działa normalnie. Sprężarka może być nieco głośniejsza przez krótki czas zaraz po włączeniu.

**Odgłos bulgotania i chlapania:** odgłos ten jest spowodowany przepływem czynnika chłodzącego w rurkach układu.

**Odgłos przepływającej wody:** zwykły odgłos wody przepływającej do zbiornika parownika podczas rozmrażania. Odgłos ten może być słyszalny podczas rozmrażania.

**Odgłos przedmuchiwanego powietrza:** zwykły odgłos wentylatora. Odgłos ten może być słyszalny w lodówkach podczas normalnej pracy układu ze względu na cyrkulację powietrza. Jeśli krawędzie lodówki są ciepłe w miejscu kontaktu z zawiasami drzwi



zwłaszcza latem (przy wysokiej temperaturze otoczenia) powierzchnie w miejscu kontaktu z zawiasami mogą się nagrzewać podczas pracy sprężarki, to normalne zjawisko.

### **Jeśli wilgoć gromadzi się w lodówce**

- Czy cała żywność jest właściwie zapakowana? Czy pojemniki były suche przed włożeniem ich do lodówki?
- Czy drzwi lodówki były często otwierane? Wilgoć z pomieszczenia dostaje się do lodówki podczas otwierania drzwi. Nagromadzanie wilgoci będzie szybsze, jeśli drzwi są często otwierane, zwłaszcza gdy poziom wilgoci w pomieszczeniu jest wysoki.

### **Gdy drzwi nie otwierają i nie zamykają się właściwie**

- Czy opakowania żywności uniemożliwiają zamknięcie drzwi?
- Czy przegrody drzwi, półki i szuflady są prawidłowo zamontowane?
- Czy zawiasy drzwi są uszkodzone lub zniszczone?
- Czy lodówka znajduje się na równej powierzchni?

### **Zalecenia**

Aby całkowicie wyłączyć urządzenie, należy je odłączyć od gniazda zasilania (na potrzeby czyszczenia i kiedy drzwi są zostawiane otwarte)

### **Porady w zakresie oszczędzania energii**

1. Urządzenie należy umieścić w chłodnym, dobrze wentylowanym pomieszczeniu, w miejscu nienastłonecznionym, z dala od źródeł ciepła (kaloryfera, kuchenki gazowej itp.). W przeciwnym razie należy użyć płyty izolacyjnej.
2. Ciepłą żywność i napoje pozostawić do schłodzenia przed włożeniem ich do urządzenia.
3. Przykrywać napoje i inne płyny przed włożeniem ich do urządzenia. W przeciwnym razie poziom wilgoci w urządzeniu wzrośnie. To z kolei wydłuży czas pracy urządzenia. Przykrycie napojów i innych płynów pozwala zachować na dłużej ich zapach i smak.
4. Starać się unikać zbyt częstego i zbyt długiego otwierania drzwi, ponieważ ciepłe powietrze będzie dostawać się do wnętrza, powodując nadmierne uruchamianie sprężarki.
5. Zamykać pokrywy komór o różnych temperaturach (pojemnik na owoce i warzywa, komora chłodząca itp.)
6. Uszczelka w drzwiach urządzenia powinna być czysta i elastyczna. Zużyte uszczelki należy wymienić.
7. Tryb Eco / funkcja ustawień domyślnych zachowuje świeżą żywność, jednocześnie oszczędzając energię.
8. Komora świeżej żywności (chłodziarka): Najbardziej efektywne wykorzystanie energii jest zapewnione w konfiguracji z szufladami w dolnej części urządzenia oraz równo rozłożonymi półkami.



## CZĘŚĆ – 7. CZĘŚCI I KOMORY URZĄDZENIA

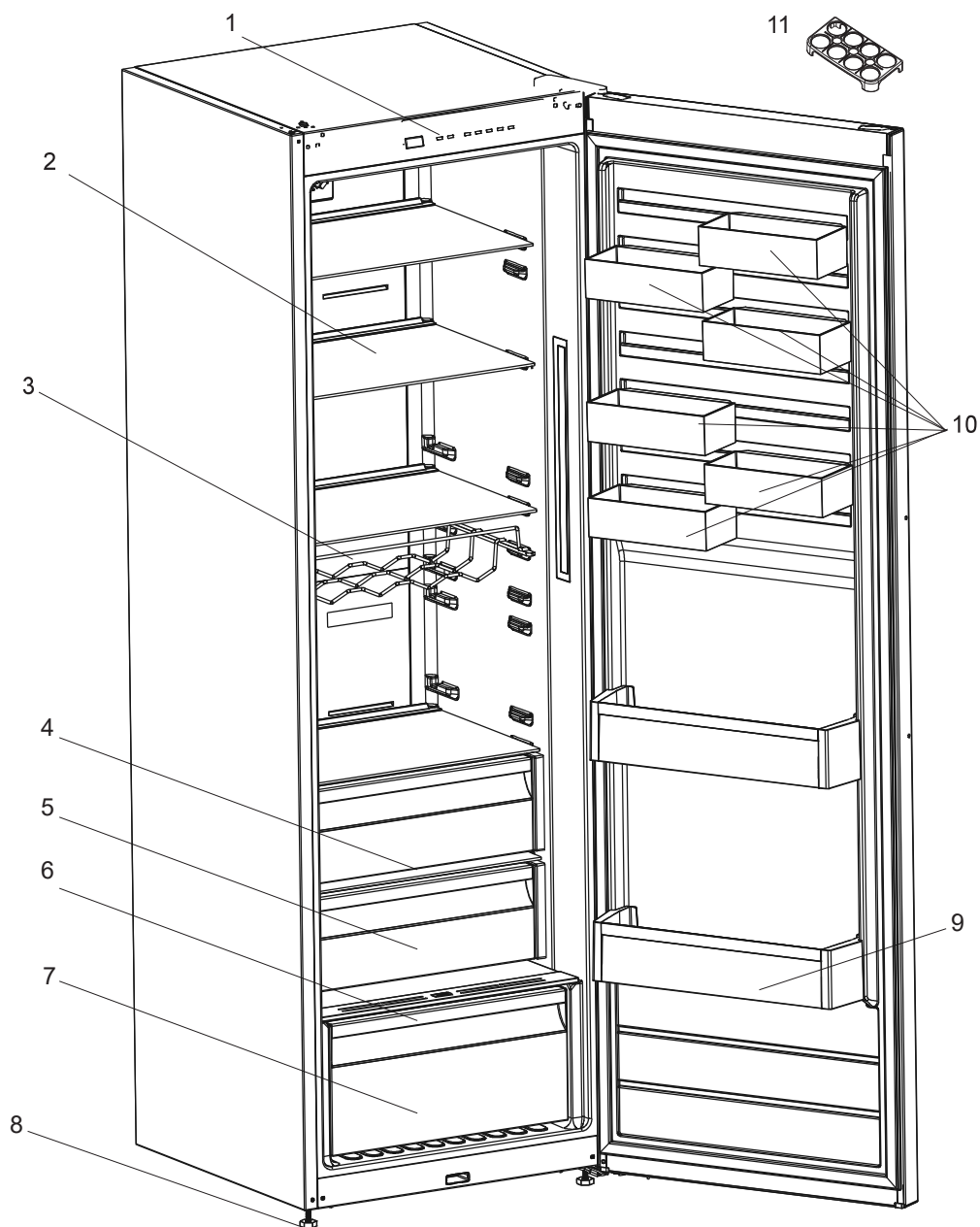

Niniejsza prezentacja stanowi wyłącznie informację o częściach tego urządzenia. Części mogą się różnić w zależności od modelu urządzenia.

- |  |                                      |
|--|--------------------------------------|
| 1) Panel sterowania                    | 7) Dolny pojemnik na owoce i warzywa |
| 2) Półki chłodziarki                   | 8) Regulowane nóżki                  |
| 3) Półka na butelki z winem *          | 9) Półka na butelki                  |
| 4) Górna szuflada Extra Chill*         | 10) CustomFlex*                      |
| 5) Środkowa szuflada Extra Chill *     | 11) Pojemnik na jajka                |
| 6) Osłona pojemnika na owoce i warzywa |                                      |

\* W wybranych modelach

## **CZĘŚĆ – 8. DANE TECHNICZNE**

Informacje techniczne znajdują się na tabliczce znamionowej na wewnętrznej stronie urządzenia i na etykiecie energetycznej.

Kod QR na etykiecie energetycznej dostarczonej z urządzeniem kieruje do łącza strony internetowej, na której znajdują się informacje związane z wydajnością urządzenia w europejskiej bazie danych EPREL.

Zachowaj etykietę energetyczną do wykorzystania wraz z instrukcją obsługi i innymi dokumentami dostarczonymi z tym urządzeniem.

Możliwe jest również znalezienie tych samych informacji w bazie EPREL pod adresem <https://eprel.ec.europa.eu> oraz nazwy modelu i numeru produktu, podanych na tabliczce znamionowej urządzenia.

Szczegółowe informacje o etykiecie energetycznej znajdują się pod adresem [www.theenergylabel.eu](http://www.theenergylabel.eu).

## **CZĘŚĆ – 9. INFORMACJE DLA INSTYTUCJI PRZEPROWADZAJĄCYCH BADANIA**

Instalowanie i przygotowanie urządzenia do wszelkiej kontroli EcoDesign powinno być zgodne z normą EN 62552. Wymagania dotyczące wentylacji, wymiary wnęki i minimalne tylne odstępki powinny być takie, jak określono w CZĘŚCI 1 niniejszej instrukcji obsługi. W przypadku dodatkowych informacji, w tym planów ładowania, należy skontaktować się z producentem.

