

▶ LWR73166OP

PL Instrukcja obsługi  
Pralko-suszarka

# USER MANUAL

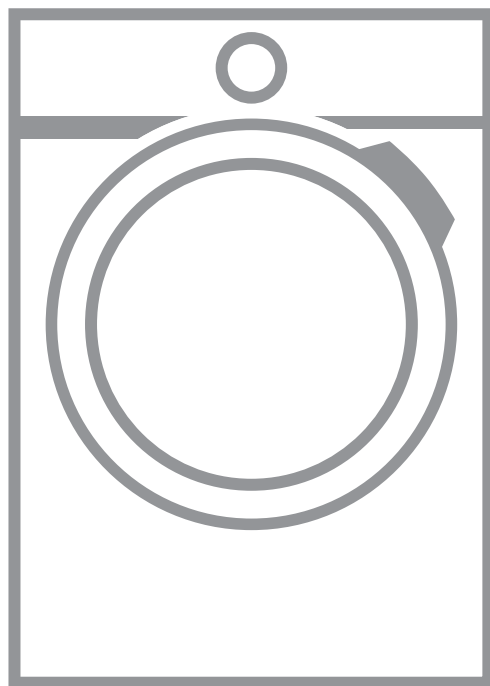

**AEG**

# SPIS TREŚCI

1. INFORMACJE DOTYCZĄCE BEZPIECZEŃSTWA.....	3
2. WSKAZÓWKI DOTYCZĄCE BEZPIECZEŃSTWA.....	7
3. OPIS URZĄDZENIA.....	9
4. DANE TECHNICZNE.....	10
5. INSTALACJA.....	11
6. PANEL STEROWANIA.....	16
7. POKRĘTŁO I PRZYCISKI.....	19
8. USTAWIENIA.....	24
9. PRZED PIERWSZYM UŻYCIEM.....	25
10. PROGRAMY.....	25
11.  WI-FI – KONFIGURACJA ŁĄCZNOŚCI.....	34
12. CODZIENNA EKSPLOATACJA.....	38
13. CODZIENNA EKSPLOATACJA – PRANIE I SUSZENIE.....	43
14. CODZIENNA EKSPLOATACJA – TYLKO SUSZENIE.....	45
15. WŁÓKNA W TKANINACH.....	46
16. WSKAZÓWKI I PORADY.....	47
17. KONSERWACJA I CZYSZCZENIE.....	49
18. ROZWIĄZYWANIE PROBLEMÓW.....	56
19. PARAMETRY EKSPLOATACYJNE.....	61
20. <b>KRÓTKI PRZEWODNIK</b> .....	64
21. OCHRONA ŚRODOWISKA.....	66



## Z MYŚLĄ O DOSKONAŁYCH EFEKTACH

Dziękujemy za wybór produktu AEG. Zaprojektowaliśmy go z myślą o wieloletniej bezawaryjnej pracy i wyposażyliśmy w innowacyjne rozwiązania techniczne ułatwiające życie – nie wszystkie z nich można znaleźć w zwykłych urządzeniach. Prosimy o poświęcenie kilku minut na zapoznanie się z niniejszą instrukcją, aby jak najlepiej wykorzystać możliwości urządzenia.

Przejdź na naszą witrynę internetową:



Wskazówki dotyczące użytkowania, broszury, pomoc w rozwiązywaniu problemów oraz informacje dotyczące serwisu i napraw:

**[www.aeg.com/support](http://www.aeg.com/support)**



Zarejestruj produkt, aby korzystać z lepszej obsługi serwisowej:

**[www.registeraeg.com](http://www.registeraeg.com)**



Kup akcesoria, materiały eksploatacyjne i oryginalne części zamienne do swojego urządzenia:

**[www.aeg.com/shop](http://www.aeg.com/shop)**

## OBSŁUGA KLIENTA I SERWIS

Należy zawsze używać oryginalnych części zamiennych.

Przed kontaktem z autoryzowanym centrum serwisowym należy przygotować poniższe dane: Model, numer produktu, numer seryjny.

Informacje można znaleźć na tabliczce znamionowej.

 Ostrzeżenie/przestroga — informacje dotyczące bezpieczeństwa

 Ogólne informacje i wskazówki

 Informacje dotyczące środowiska naturalnego

Producent zastrzega sobie możliwość wprowadzenia zmian bez wcześniejszego powiadomienia.

### 1. INFORMACJE DOTYCZĄCE BEZPIECZEŃSTWA



Przed rozpoczęciem instalacji i użytkowania tego urządzenia należy dokładnie zapoznać się z dołączoną instrukcją obsługi.

Producent nie odpowiada za obrażenia ciała ani szkody spowodowane nieprawidłową instalacją lub eksploatacją produktu. Należy zachować instrukcję obsługi w bezpiecznym i łatwo dostępnym miejscu w celu wykorzystania w przyszłości.

## 1.1 Bezpieczeństwo dzieci i osób o ograniczonych zdolnościach ruchowych



### OSTRZEŻENIE!

Zagrożenie uduszeniem lub odniesieniem obrażeń mogących skutkować trwałym kalectwem.

- Urządzenie mogą obsługiwać dzieci po ukończeniu ósmego roku życia oraz osoby o ograniczonych zdolnościach fizycznych, sensorycznych lub umysłowych, a także nieposiadające odpowiedniej wiedzy lub doświadczenia, jeśli będą one nadzorowane lub zostaną poinstruowane w zakresie bezpiecznego korzystania z urządzenia i będą świadome związanych z tym zagrożeń.
- Dzieci w wieku od 3 do 8 lat i osoby o znacznym stopniu niepełnosprawności nie powinny zbliżać się do urządzenia, jeśli nie znajdują się pod stałym nadzorem.
- Dzieci poniżej 3 roku życia nie powinny zbliżać się do urządzenia, jeśli nie znajdują się pod stałym nadzorem.
- Dzieci należy pilnować, aby nie bawiły się urządzeniem.
- Przechowywać opakowanie w miejscu niedostępnym dla dzieci lub zutylizować je w odpowiedni sposób.
- Przechowywać detergenty poza zasięgiem dzieci.
- Dzieci i zwierzęta domowe nie powinny zbliżać się do urządzenia, gdy otworzone są jego drzwi.
- Jeśli urządzenie wyposażono w blokadę uruchomienia, zaleca się jej włączenie.
- Dzieci nie powinny zajmować się czyszczeniem ani konserwacją urządzenia bez odpowiedniego nadzoru.

## 1.2 Ogólne zasady bezpieczeństwa

- To urządzenie przeznaczone jest wyłącznie do prania i suszenia odzieży domowej nadającej się do prania i suszenia maszynowego.

- Nie używać funkcji suszarki, jeśli pranie zabrudzone jest przemysłowymi środkami chemicznymi.
- Urządzenie przeznaczone jest do użytku domowego w pomieszczeniach zamkniętych.
- Urządzenie można użytkować w biurach, pokojach hotelowych, pokojach w pensjonatach, domach dla gości w gospodarstwach rolnych i innych podobnych miejscach, gdzie użytkowanie nie przekracza średniego poziomu użytkowania w gospodarstwie domowym.
- Nie zmieniać parametrów technicznych urządzenia.
- Urządzenie należy zainstalować jako wolnostojące lub pod kuchennym blatem roboczym, jeśli jest wystarczająco dużo przestrzeni.
- Nie instalować urządzenia za zamykanymi lub przesuwanymi drzwiami ani za drzwiami, których zawiasy są umieszczone po przeciwnej stronie, co uniemożliwiłoby całkowite otwarcie drzwi urządzenia.
- Podłączyć wtyczkę do gniazda elektrycznego dopiero po zakończeniu instalacji. Należy zadbać o to, aby po zakończeniu instalacji urządzenia wtyczka przewodu zasilającego była łatwo dostępna.
- Wykładzina podłogowa, dywan lub mata podłogowa nie mogą zasłaniać otworów wentylacyjnych w podstawie.
- **OSTRZEŻENIE:** Urządzenia nie wolno zasiląć przez zewnętrzny wyłącznik, np. programator czasowy, ani ze źródła zasilania często wyłączanego przez zakład energetyczny.
- Upewnić się, że miejsce instalacji urządzenia jest odpowiednio wietrzne, aby zapobiec cofaniu się do pomieszczenia szkodliwych spalin z urządzeń zasilanych opałem lub z kominka.
- Powietrza wylotowego nie wolno kierować do przewodu kominowego służącego do odprowadzania spalin z urządzeń spalających gaz lub inne paliwa.

- Ciśnienie robocze wody w punkcie podłączenia powinno wynosić od 0,5 bara (0,05 MPa) do 10 barów (1,0 MPa).
- Maksymalny wsad urządzenia wynosi 10.0 kg. Nie przekraczać maksymalnego wsadu dla każdego programu (patrz rozdział „Programy”).
- Urządzenie powinno być podłączone do sieci wodociągowej za pomocą dołączonego nowego zestawu węży lub innego nowego zestawu węży dostarczonego przez autoryzowane centrum serwisowe.
- Nie wolno ponownie używać starych węży.
- Jeśli przewód zasilający jest uszkodzony, musi go wymienić producent, autoryzowane centrum serwisowe lub inna wykwalifikowana osoba, aby zapobiec ryzyku porażenia prądem.
- Usuwać włókna z tkanin i inne zanieczyszczenia nagromadzone wokół urządzenia.
- Rzeczy zabrudzone substancjami, jak olej roślinny lub mineralny, aceton, alkohol, ropa, nafta, odplamiacze, terpentyna, wosk czy środki do usuwania wosku, należy przed wysuszeniem w pralko-suszarce wyprać osobno w gorącej wodzie ze zwiększoną ilością detergentu.
- Nie używać urządzenia do rzeczy zanieczyszczonych przemysłowymi środkami chemicznymi.
- W pralko-suszarce nie wolno suszyć niewypranych rzeczy.
- W pralko-suszarce nie wolno suszyć przedmiotów, jak gumowa pianka (pianka lateksowa), czepki prysznicowe, tkaniny nieprzemakalne, ubrania powlekane gumą i ubrania lub poduszki z wkładką z pianki lateksowej.
- Płyny zmiękczające do tkanin i podobne produkty wolno stosować wyłącznie zgodnie z zaleceniami ich producentów.
- Wyjąć wszystkie przedmioty mogące wywołać zapłon, takie jak zapalniczki lub zapałki.

- **OSTRZEŻENIE:** Nie należy zatrzymywać pralko-suszarki przed zakończeniem cyklu suszenia, jeśli nie można natychmiast wyjąć z niej wszystkich rzeczy i rozłożyć ich w celu rozproszenia ciepła.
- Ostatnia część cyklu pracy pralko-suszarki odbywa się bez nagrzewania (cykl chłodzenia), aby rzeczy były schłodzone do temperatury, która ich nie uszkodzi.
- Do czyszczenia urządzenia nie wolno używać wody pod ciśnieniem ani pary wodnej.
- Urządzenie należy czyścić wilgotną szmatką. Stosować wyłącznie obojętne detergenty. Nie używać produktów ściernych, myjek do szorowania, rozpuszczalników ani metalowych przedmiotów.
- Przed przystąpieniem do konserwacji należy wyłączyć urządzenie i wyjąć wtyczkę przewodu zasilającego z gniazda.

## 2. WSKAZÓWKI DOTYCZĄCE BEZPIECZEŃSTWA

### 2.1 Instalacja



Urządzenie należy zainstalować zgodnie z odpowiednimi krajowymi przepisami.

- Należy postępować zgodnie z instrukcją instalacji dołączoną do urządzenia.
- Nie instalować ani nie korzystać z urządzenia w miejscach, w których temperatura może spaść poniżej 0°C lub w których mogłoby być ono narażone na działanie czynników atmosferycznych.
- Podczas przenoszenia urządzenia należy zawsze je trzymać w położeniu pionowym.
- Zapewnić odpowiednią cyrkulację powietrza pomiędzy urządzeniem i podłogą.
- Usunąć wszystkie elementy opakowania i blokady transportowe.
- Podłoże, na którym będzie stało urządzenie, musi być płaskie, stabilne, odporne na działanie wysokiej temperatury i czyste.
- Przechowywać blokady transportowe w bezpiecznym miejscu. Jeśli w przyszłości zajdzie potrzeba ponownego transportu urządzenia, należy zamontować blokady w celu unieruchomienia bębna, aby zapobiec wewnętrznym uszkodzeniom.
- Zachować ostrożność podczas przenoszenia urządzenia, ponieważ jest ono ciężkie. Należy zawsze stosować rękawice ochronne i mieć na stopach pełne obuwie.
- Nie instalować ani nie używać uszkodzonego urządzenia.
- Nie instalować urządzenia w miejscach uniemożliwiających całkowite otwarcenie drzwi urządzenia.
- Wyregulować nóżki, aby zapewnić odpowiednią przestrzeń między urządzeniem a podłogą.
- Po ustawieniu urządzenia w docelowym miejscu należy za pomocą poziomicy sprawdzić, czy jest prawidłowo wypoziomowane. W przeciwnym razie należy odpowiednio wyregulować jego nóżki.

## 2.2 Podłączenie elektryczne



### OSTRZEŻENIE!

Zagrożenie pożarem i porażeniem prądem elektrycznym.

- **OSTRZEŻENIE:** Urządzenie jest przeznaczone do instalacji/ podłączenia do złącza uziemiającego w budynku.
- Należy używać wyłącznie prawidłowo zamontowanego gniazda elektrycznego z uziemieniem.
- Nie stosować rozgałęźników ani przedłużaczy.
- Odłączając urządzenie, nie należy ciągnąć za przewód zasilający. Należy zawsze ciągnąć za wtyczkę sieciową.
- Nie dotykać przewodu zasilającego ani wtyczki mokrymi rękami.

## 2.3 Podłączenie do sieci wodociągowej

- Temperatura doprowadzanej wody nie może przekraczać 25°C.
- Uważać, aby nie uszkodzić węży wodnych.
- Przed podłączeniem urządzenia do nowej instalacji wodociągowej lub instalacji, z której nie korzystano przez dłuższy czas lub która była naprawiana lub do której podłączono nowe urządzenia (liczniki wody itp.), należy umożliwić wypływ wody, aż będzie ona czysta.
- Podczas pierwszego użycia urządzenia i bezpośrednio po nim należy upewnić się, że nie ma widocznych wycieków wody.
- Jeśli wąż dopływowy jest za krótki, nie stosować węży przedłużających. Należy skontaktować się z autoryzowanym punktem serwisowym, aby zamówić dłuższy wąż dopływowy.
- Podczas rozpakowywania urządzenia z węża spustowego może wypływać woda. Są to pozostałości wody po testach przeprowadzanych w fabryce.
- Wąż spustowy można przedłużyć maksymalnie do 400 cm. Aby zamówić drugi wąż spustowy i przedłużacz należy skontaktować się

z autoryzowanym punktem serwisowym.

- Należy zadbać o to, aby po zainstalowaniu urządzenia zawór wody był łatwo dostępny.

## 2.4 Użytkowanie



### OSTRZEŻENIE!

Zagrożenie odniesieniem obrażeń, porażeniem prądem, pożarem lub uszkodzeniem urządzenia.

- Nie umieszczać produktów łatwopalnych ani przedmiotów nasączonych łatwopalnymi produktami w pobliżu lub na urządzeniu.
- Nie dotykać szyby drzwi podczas trwania programu. Szyba może być gorąca.
- Nie wolno suszyć uszkodzonych rzeczy (rozdartych, wystrzępionych itp.), w których znajduje się wypełnienie.
- Jeśli do prania dodano odplamiacz, przed uruchomieniem cyklu suszenia należy wykonać dodatkowe płukanie.
- Ubezpieczyć się, że w praniu nie ma żadnych metalowych przedmiotów.
- Suszyć wyłącznie tkaniny nadające się do suszenia w urządzeniu. Należy przestrzegać zaleceń dotyczących czyszczenia umieszczonych na metce.
- Nie siadać ani nie stawać na otworzonych drzwiach urządzenia.
- W urządzeniu nie wolno suszyć kapiącej mokrej odzieży.
- Nie wolno dopuścić, aby gorące przedmioty dotykały plastikowych części urządzenia.
- Wyjąć zasobnik na detergent (jeśli go użyto) przed uruchomieniem programu suszenia.
- Nie używać zasobnika z detergentem, gdy ustawiany jest program ciągły.

## 2.5 Serwis

- Aby naprawić urządzenie, należy skontaktować się z autoryzowanym centrum serwisowym. Należy stosować wyłącznie oryginalne części zamienne.



- Należy pamiętać, że samodzielna lub nieprofesjonalna naprawa może mieć wpływ na bezpieczeństwo oraz spowodować utratę gwarancji.
- Następujące części zamienne będą dostępne przez 10 lat po zakończeniu produkcji modelu: silnik i szczotki silnika, przeniesienie napędu między silnikiem a bębnem, pompy, amortyzatory i sprężyny, bęben piorący, krzyżak bębna i powiązane łożyska kulkowe, grzałki i elementy grzejne, w tym pompy ciepła, sztywne przewody i powiązane elementy, w tym węże, zawory, filtry i elementy układu Aqua Stop, układy elektroniczne, wyświetlacze elektroniczne, przełączniki ciśnieniowe, termostaty i czujniki, oprogramowanie i oprogramowanie układowe, w tym oprogramowanie do zerowania ustawień, drzwi, zawias drzwiowy i uszczelki, inne uszczelki, zespół blokady drzwi, elementy z tworzywa, jak dozowniki detergentu. Niektóre z tych części zamiennych będą dostępne wyłącznie dla profesjonalnych punktów serwisowych i nie wszystkie części zamienne są odpowiednie do wszystkich modeli.
- Informacja dotycząca oświetlenia w urządzeniu i elementów oświetleniowych sprzedawanych osobno jako części zamienne: Zastosowane elementy oświetleniowe są przystosowane do pracy w wymagających warunkach fizycznych (temperatura, drgania, wilgotność) w urządzeniach domowych lub są przeznaczone do sygnalizacji stanu działania urządzenia. Nie są one przeznaczone do innych zastosowań i nie nadają się do oświetlania pomieszczeń domowych.

## 2.6 Utylizacja

- Odłączyć urządzenie od źródła zasilania i zamknąć dopływ wody.
- Odciąć przewód zasilający blisko urządzenia i oddać do utylizacji.
- Wymontować zatrzask drzwi, aby uniemożliwić zamknięcie się dziecka lub zwierzęcia w bębnie.
- Utylizację urządzenia należy przeprowadzić zgodnie miejscowymi przepisami w zakresie utylizacji zużytego sprzętu elektrycznego i elektronicznego (WEEE).

## 3. OPIS URZĄDZENIA

### 3.1 Funkcje specjalne

Zakupiona przez Państwa pralko-suszarka spełnia wszystkie współczesne wymagania związane z efektywnym praniem przy jednoczesnym niskim zużyciu wody, energii i detergentów, zapewniając wyjątkową wydajność prania i suszenia.

- **Połączenie Wi-Fi** oraz funkcja **Zdalne uruchomienie** umożliwiają zdalne rozpoczęcie programu, obsługę pralki oraz sprawdzenie przebiegu programu.
- **UniversalDose Szufflada** z przegródkami na poszczególne rodzaje detergentu, w tym z przegródką na kapsułki PODS®, wyposażona w system do optymalnego rozprowadzania i mieszania detergentu oraz

rozpuszczanie jego pozostałości po każdym cyklu.

- System **ProSense** wykrywa wielkość ładunku i w ciągu 30 sekund określa czas trwania programu. Program prania jest indywidualnie dostosowany do wielkości ładunku i rodzaju tkanin, nie powodując przy tym wydłużenia czasu pracy ani zwiększenia zużycia energii i wody ponad wymagany poziom.
- Tryb Para to szybkie i łatwe odświeżenie ubrań. Łagodne parowanie usuwa nieprzyjemne zapachy i prostuje zagniecenia suchych tkanin, dzięki czemu nie trzeba ich prasować. Parowanie rozluźnia włókna i prostuje zagniecenia. Prasowanie będzie łatwiejsze!
- **AEG Steam Fragrance** dzięki trybowi parowemu, odświeża nawet najbardziej delikatne rzeczy bez

potrzeby prania. Użycie łagodnego środka zapachowego opracowanego przez firmę **AEG** pozwala uzyskać efekt „świeżo wypranej” odzieży przy

jednoczesnym usunięciu niepożądanych zapachów i zagniećeń.

### 3.2 Przegląd urządzenia

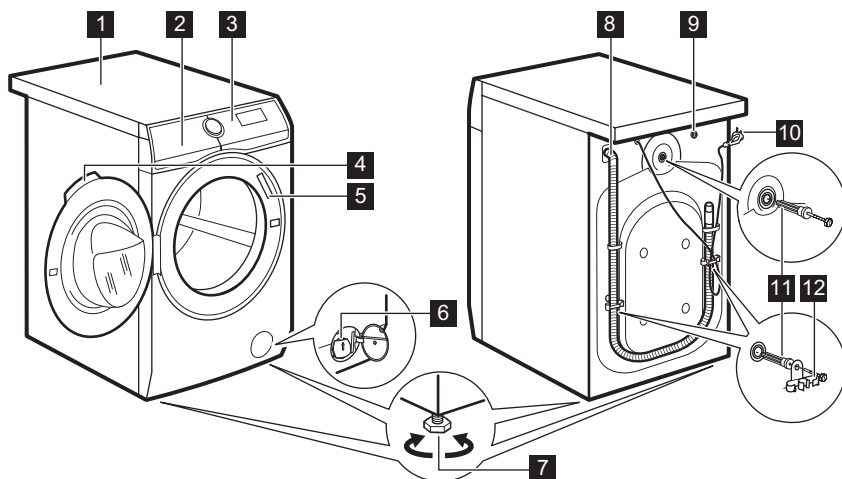

- |   |                                       |
|---|---------------------------------------|
| <b>1</b> Błat roboczy                     | <b>8</b> Wąż spustowy                 |
| <b>2</b> Dozownik detergentu              | <b>9</b> Podłączenia węża dopływowego |
| <b>3</b> Panel sterowania                 | <b>10</b> Przewód zasilający          |
| <b>4</b> Uchwyt drzwi                     | <b>11</b> Blokady transportowe        |
| <b>5</b> Tabliczka znamionowa             | <b>12</b> Uchwyt węża                 |
| <b>6</b> Filtr pompy opróżniającej        |                                       |
| <b>7</b> Nóżki do poziomowania urządzenia |                                       |

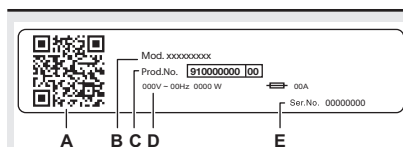

**Na tabliczce znamionowej podano:**

- kod QR
- nazwę modelu
- numer produktu
- znamionowe dane elektryczne
- numer seryjny

## 4. DANE TECHNICZNE

Wymiar	Szerokość / wysokość / całkowita głębokość	59.7 cm /84.7 cm /66.0 cm
--------	--	---------------------------

Podłączenie elektryczne	Napięcie	230 V
	Całkowita moc	2100 W
	Bezpiecznik	10 A
	Częstotliwość	50 Hz
Poziom zabezpieczenia przed wnikaniem cząstek stałych i wilgoci zapewniony przez osłonę zabezpieczającą, z wyjątkiem sytuacji, w których urządzenie niskonapięciowe nie ma zabezpieczenia przed wilgocią		IPX4
Zasilanie wodą <sup>1)</sup>		Zimna woda
Ciśnienie doprowadzanej wody	Minimum	0,5 bara (0,05 MPa)
	Maksimum	10 barów (1,0 MPa)
Maksymalny wsad prania	Bawełniane	10.0 kg
Maksymalne obciążenie na sucho	Bawełniane	6.0 kg
	Syntetyczne	4.0 kg
Prędkość wirowania	Maksymalna prędkość wirowania	1551 obr./min

<sup>1)</sup> Podłączyć wąż doprowadzający wodę do zaworu z 3/4" gwintem.

## 5. INSTALACJA



**OSTRZEŻENIE!**  
Patrz rozdział dotyczący bezpieczeństwa.

### 5.1 Rozpakowanie



**OSTRZEŻENIE!**  
Przed instalacją urządzenia należy usunąć wszystkie elementy blokady transportowej i opakowania.



**OSTRZEŻENIE!**  
Założyć rękawiczki.

1. Zdjąć zewnętrzną folię. W razie potrzeby należy użyć noża.

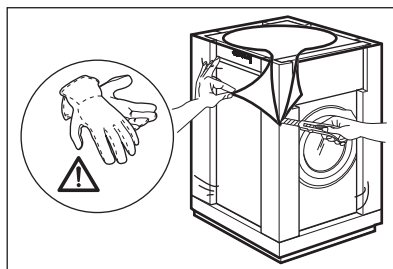

2. Zdjąć kartonową przykrywkę i styropianowe elementy opakowania.

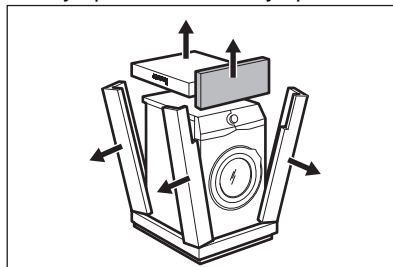

3. Zdjąć wewnętrzną folię.

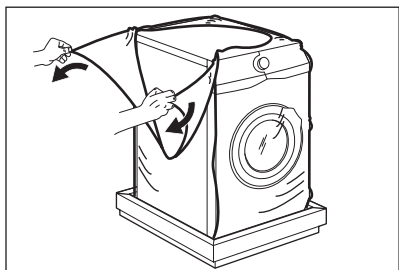

4. Otworzyć drzwi i wyjąć z uszczelki styropianowe oraz wyjąć wszystkie przedmioty z bębna.

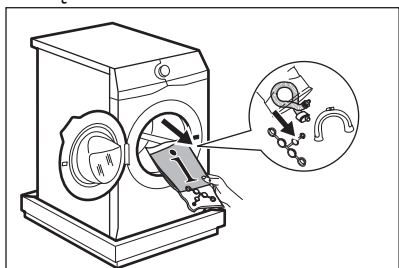

5. Ostrożnie położyć urządzenie na tylnej ścianie.  
6. Położyć przedni styropianowy element opakowania na podłodze pod urządzeniem.

**i** Uważać, aby nie uszkodzić węży.

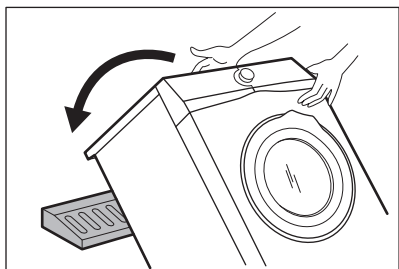

7. Usunąć blok styropianu ze spodu urządzenia.

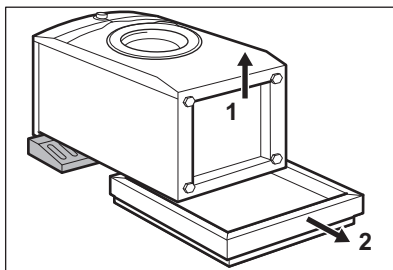

8. Podnieść urządzenie do pozycji pionowej.

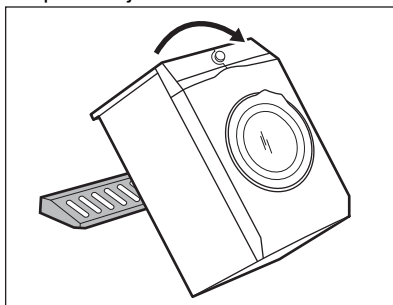

9. Zdjąć przewód zasilający i wąż spustowy z uchwytów.

**i** Z węża spustowego może wypłynąć woda. Jest to rezultat testów z użyciem wody przeprowadzanych w fabryce.

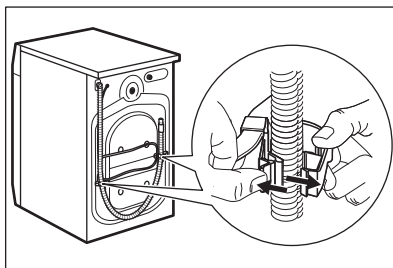

10. Odkręcić trzy śruby kluczem dołączonym w komplecie z urządzeniem.

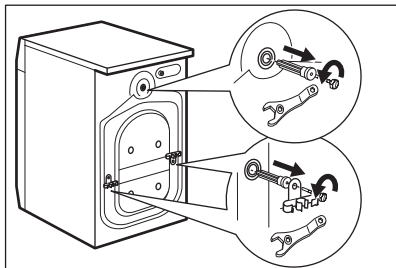

11. Wyciągnąć plastikowe rozpórki.
12. W otwory włożyć plastikowe zatyczki znajdujące się w torebce z instrukcją.

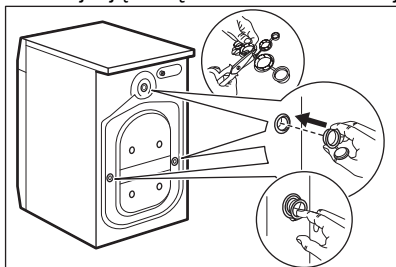

- i** Zaleca się zachować opakowanie i blokady transportowe na przyszłość.

## 5.2 Umiejscowienie i wypoziomowanie

1. Urządzenie należy instalować na stabilnej i poziomej powierzchni.

- i** Należy upewnić się, że wykładzina nie uniemożliwia swobodnej cyrkulacji powietrza pod urządzeniem. Urządzenie nie może dotykać ścian ani innych przedmiotów.

2. Poluzować lub dokręcić nóżki, aby wypoziomować urządzenie.



### **OSTRZEŻENIE!**

Nie należy umieszczać pod nóżkami urządzenia kawałków kartonu, drewna lub innych materiałów w celu wypoziomowania.

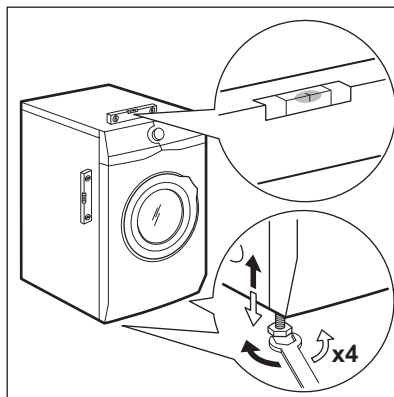

Urządzenie musi być wypoziomowane i stabilne.

- i** Prawidłowe wypoziomowanie urządzenia eliminuje drgania, hałas oraz ruchy urządzenia podczas pracy.
- i** Gdy urządzenie jest zainstalowane na cokole, użyj akcesorium opisanego w rozdziale „Akcesoria”. Należy uważnie przeczytać instrukcję dołączoną do urządzenia i akcesoriów.

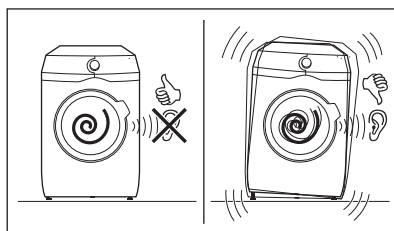

## 5.3 Zestaw płytek mocujących

Jeśli pralka ma stać na cokole, który nie jest wyposażeniem dostarczonym przez AEG, należy go zabezpieczyć za pomocą płytek mocujących. Ta część zamienna jest do nabycia w sklepie internetowym lub u autoryzowanego dealera.

Należy uważnie przeczytać instrukcję dołączoną do produktu.

## 5.4 Wąż dopływowy

1. Podłączyć wąż dopływowy z tyłu urządzenia.
2. Skierować go w prawo lub w lewo, odpowiednio do położenia zaworu wody.

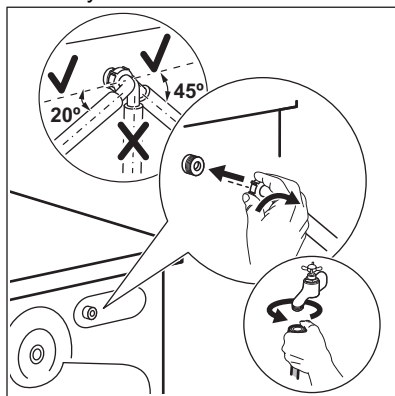

**i** Upewnić się, że wąż dopływowy nie jest skierowany pionowo.

3. W razie potrzeby poluzować nakrętkę wieńcową, aby ustawić wąż w odpowiednim położeniu.
4. Podłączyć wąż dopływowy do zaworu zimnej wody z gwintem 3/4".

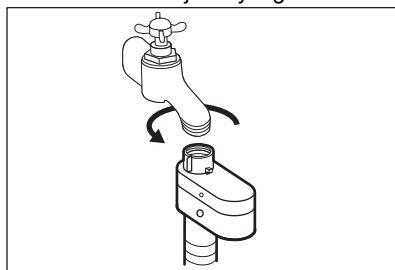

**!** **OSTRZEŻENIE!**  
Temperatura doprowadzanej wody nie może przekraczać 25°C.

**!** **UWAGA!**  
Upewnić się, że ze złączek nie ma wycieków.

**i** Jeśli wąż dopływowy jest za krótki, nie stosować węży przedłużających. Aby zamówić zamienny wąż dopływowy, należy skontaktować się z punktem serwisowym.

## 5.5 Zabezpieczenie przed zalaniem

Wąż dopływowy wyposażony jest w zabezpieczenie przed zalaniem. Zabezpieczenie chroni przed wyciekami wody z węża na skutek procesu starzenia.

Czerwony sektor w okienku „A” wskazuje tę usterkę.

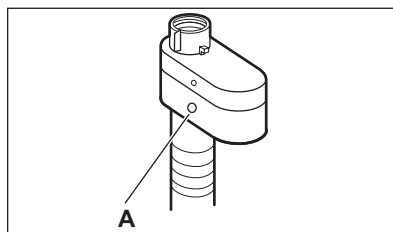

W takim przypadku należy zamknąć zawór wody i skontaktować się z autoryzowanym punktem serwisowym w celu uzgodnienia wymiany węża.

## 5.6 Odprowadzanie wody

Końcówka węża spustowego powinna znajdować się na wysokości nie mniejszej niż 60 cm i nie większej niż 100 cm od powierzchni podłogi.

**i** Wąż spustowy można przedłużyć maksymalnie do 400 cm. Więcej informacji na temat innych węży spustowych i przedłużających można uzyskać w autoryzowanym punkcie serwisowym.

Wąż spustowy można podłączyć na różne sposoby:

1. Zagiąć wąż na kształt litery U i poprowadzić go wzdłuż plastikowej prowadnicy węża.

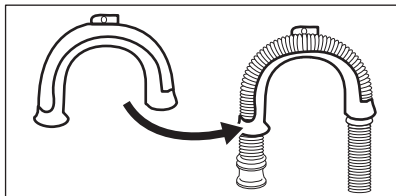

2. **Na krawędzi umywalki –** przymocować prowadnicę do zaworu wody lub do ściany.

**i** Uwaga: plastikowa prowadnica nie może poruszać się podczas odpompowywania wody.

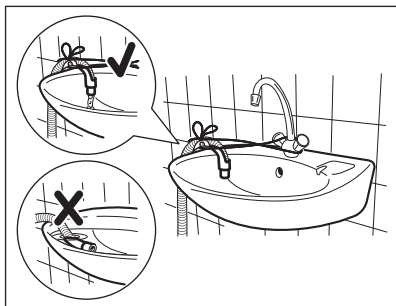

**i** Sprawdzić, czy wąż spustowy nie jest zanurzony w wodzie. Może nastąpić cofnięcie brudnej wody do urządzenia.

3. **Do rury kanalizacyjnej z otworem wentylacyjnym –** włożyć wąż spustowy bezpośrednio do rury kanalizacyjnej. Patrz ilustracja.

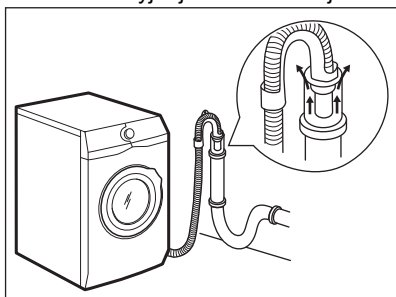

**i** Należy zawsze zapewnić wentylację końcówki węża spustowego, tj. wewnętrzna średnica rury kanalizacyjnej (min. 38 mm – min. 1,5") musi być większa niż zewnętrzna średnica węża spustowego.

4. Jeśli końcówka węża spustowego wygląda w następujący sposób (patrz ilustracja), można ją włożyć bezpośrednio do rury kanalizacyjnej.

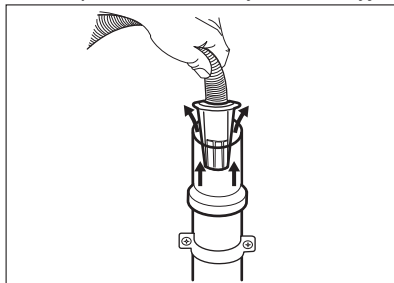

5. **Bez plastikowej prowadnicy węża, do syfonu umywalki –** umieścić wąż spustowy na króćcu syfonu i zabezpieczyć zaciskiem. Patrz ilustracja.

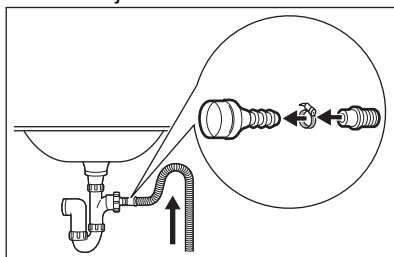

**i** Należy ułożyć wąż spustowy w pętlę, aby nie dopuścić do przedostawania się zanieczyszczeń ze zlewu do urządzenia.

6. Włożyć wąż bezpośrednio do rury kanalizacyjnej zabudowanej w ścianie i zabezpieczyć zaciskiem.

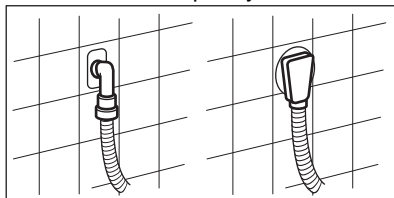

## 5.7 Podłączenie do sieci elektrycznej

Po zakończeniu instalacji można podłączyć wtyczkę przewodu zasilającego do gniazda elektrycznego.

Na tabliczce znamionowej i w rozdziale „Dane techniczne” podano wymagane parametry znamionowe zasilania. Należy upewnić się, że są one zgodne z parametrami sieciowego źródła zasilania.

Należy sprawdzić, czy instalacja domowa jest w stanie wytrzymać maksymalne wymagane obciążenie, biorąc pod uwagę również korzystanie z innych sprzętów gospodarstwa domowego.

**Podłączyć urządzenie do gniazda z uziemieniem.**

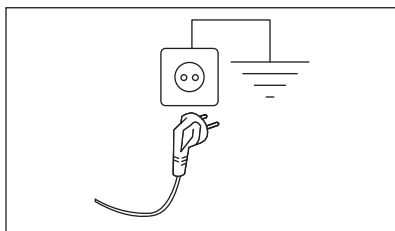

Po zainstalowaniu urządzenia przewód zasilający musi być łatwo dostępny.

Jeśli instalacja urządzenia wymaga wykonania prac elektrycznych, należy skontaktować się autoryzowanym centrum serwisowym.

Producent nie ponosi żadnej odpowiedzialności za zniszczenia i uszkodzenia spowodowane nieprzestrzeganiem powyższych zaleceń bezpieczeństwa.



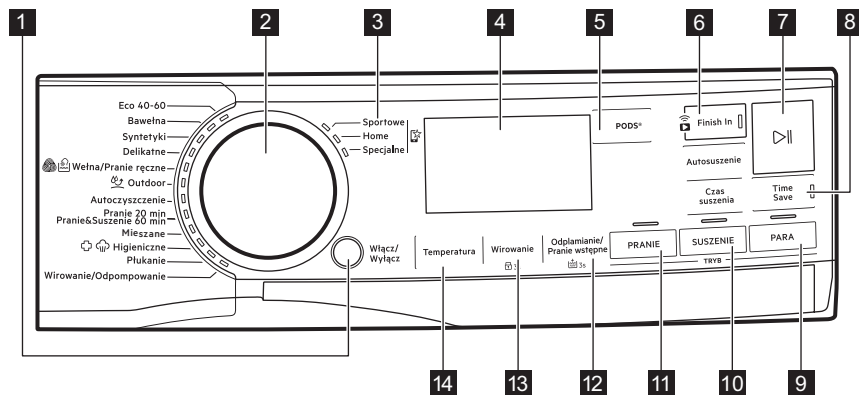

## 6. PANEL STEROWANIA

### 6.1 Opis panelu sterowania











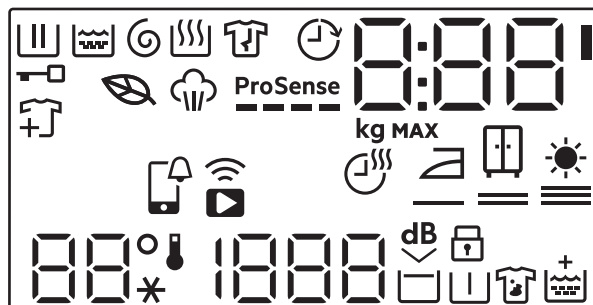











- i** Opcje nie są dostępne dla wszystkich programów prania. Zgodność opcji z programami prania przedstawiono w punkcie „Zgodność funkcji i opcji z programami” w rozdziale „Programy”. Poszczególne opcje mogą wykluczać się nawzajem. W takim przypadku urządzenie uniemożliwi jednoczesny wybór niezgodnych opcji. Ekran dotykowy i przyciski powinny być zawsze czyste i suche.

- 1 Przycisk Włącz / Wyłącz
- 2 Pokrętko wyboru programów
- 3 Programy ulubione 
- 4 Wyświetlacz
- 5 Przycisk dotykowy PODS®
- 6 Finish In przycisk dotykowy i Zdalny start przycisk dotykowy 
- 7 Przycisk dotykowy Start/Pauza 
- 8 Przycisk dotykowy Time Save
- 9 przycisk dotykowy Trybu Para
- 10 Tryb Suszenie ,Czas suszenia iAutosuszenie przyciski dotykowe
- 11 przycisk dotykowy Trybu Pranie
- 12 Przycisk dotykowy Odplamianie/ Pranie wstępne i stałej opcji dodatkowego płukania  3s
- 13 Przycisk dotykowy Wirowanie i stałej opcji blokady uruchomienia  3s
- 14 Przycisk dotykowy Temperatura

## 6.2 Wyświetlacz

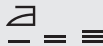

	Wskaźnik fazy prania. Miga podczas fazy prania wstępnego i zasadniczego.
	Wskaźnik fazy płukania. Miga podczas fazy płukania.
	Wskaźnik fazy wirowania i odpompowania. Miga podczas fazy wirowania i odpompowania.
	Wskaźnik fazy suszenia.
	Wskaźnik fazy parowej.
	Wskaźnik fazy prostowania zagniecień (dostępny tylko z Aplikacji).

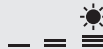
	Wskaźnik blokady drzwi.
	Wskaźnik dodawania odzieży: zapala się, kiedy rusza program, a użytkownik nadal może zatrzymać pralkę i dodać więcej prania.
	Wskaźnik programu Eco: zapala się, gdy wybrany program i opcje mają profil ekologiczny.
	Wskaźnik Finish In.
<b>ProSense</b> 	Wskaźnik ProSense.
	APP powiadomienie do sprawdzenia.
	Wskaźnik zdalnego połączenia. Wskaźnik połączenia Wi-Fi.
	Wskaźnik cyfrowy może pokazywać: <ul style="list-style-type: none"> <li>• Czas trwania programu (np. 2:40, fazy prania oraz/lub suszenia).</li> <li>• Czas wyświetlany po ustawieniu programu nie może odpowiadać efektywnemu czasowi trwania i może ulec zmianie po zakończeniu fazy ProSense.</li> <li>• Maksymalny wsad.</li> <li>• Zakończ na czas (np. 30' lub 2h).</li> <li>• Zakończenie cyklu (0).</li> <li>• Kod ostrzeżenia (np. E20).</li> <li>• Lampka LED obok pola cyfr świeci, gdy PODS® jest aktywny (0:00').</li> <li>• Podczas pracy z APLIKACJĄ: APP, AP (punkt dostępu), UPd (aktualizacja). Patrz rozdział „Wi-Fi – konfiguracja połączenia”.</li> </ul>
	Wskaźnik maksymalnego wsadu. Wartość jest wyświetlana przez trzy sekundy po wybraniu programu, naprzemiennie z czasem trwania cyklu.
<b>MAX</b>	Wskaźnik maksymalnego ładunku. Wskaźnik miga, gdy ciężar ładunku przekracza deklarowany wsad.
	Wskaźnik czasu suszenia.
	Wskaźnik funkcji Suche do prasowania.
	Wskaźnik funkcji Suche do szafy.
	Wskaźnik dodatkowego suszenia.

	Obszar temperatury: Wskaźnik temperatury Wskaźnik prania w zimnej wodzie
	Obszar wirowania: Wskaźnik prędkości wirowania Wskaźnik funkcji Bez wirowania. Faza wirowania jest wyłączona.
	Wskaźnik funkcji Bardzo ciche.
	Wskaźnik funkcji Stop z wodą.
	Wskaźnik blokady uruchomienia.
	Wskaźnik prania wstępnego.
	Wskaźnik odplamiania.
	Wskaźnik Dodatkowe płukanie.

## 7. POKRĘTŁO I PRZYCISKI

### 7.1 Włącz / Wyłącz

Naciśnięcie tego przycisku przez kilka sekund umożliwia włączenie lub wyłączenie urządzenia. Podczas włączania i wyłączania urządzenia emitowane są dwa różne dźwięki.

W niektórych przypadkach funkcja Tryb czuwania automatycznie wyłącza urządzenie, aby zmniejszyć pobór energii. Należy wtedy ponownie włączyć urządzenie.

Więcej informacji znajduje się w rozdziale Codzienna eksploatacja.

### 7.2 Pokrętło wyboru programów

Program można wybrać obracając pokrętką wyboru programów.

### 7.3 Programy ulubione

Te położenia pokrętła wyboru programów są dostępne po podłączeniu pralki do sieci Wi-Fi.

Programy ulubione można ustawić i zapisać w tej aplikacji, wybierając tylko spośród dostępnych programów

podzielonych na trzy kategorie wskazane na panelu sterowania.

Po ustawieniu ulubionych programów można wybrać jeden z nich za pomocą aplikacji lub ustawiając pokrętło wyboru programów w odpowiednim położeniu: zapali się odpowiednia kontrolka, a informacje na wyświetlaczu zostaną odpowiednio zaktualizowane.



Ulubione programy można anulować za pomocą odpowiedniego polecenia w aplikacji lub naciskając kombinację przycisków Domyślne ustawienia fabryczne (Factory Default).

## 7.4 Wprowadzenie



Opcje/funkcje nie są dostępne dla wszystkich programów prania. Należy sprawdzić zgodność opcji/funkcji z programami prania w „Tabeli programów”. Dana opcja/funkcja może wykluczać inną. W takim przypadku urządzenie nie pozwoli na jednoczesny wybór niezgodnych opcji/funkcji.

Ekran dotykowy i przyciski powinny być zawsze czyste i suche.

## 7.5 PODS®

Naciśnięcie tego przycisku spowoduje włączenie/wyłączenie opcji PODS®.

Po włączeniu świeci się odpowiedni wskaźnik.

Postępować zgodnie z zaleceniami producenta dotyczących dawkowania i przechowywania kapsulek.

Wsypać maksymalnie dwie tabletki lub detergenty jednodawkowe do przegródki PODS® w szufladzie na detergenty.

Opcja pozostaje aktywna również w kolejnych cyklach, aż do jej wyłączenia i wybrania wraz z wybranym programem.

## 7.6 Finish In



Opcję tę należy ustawić jako ostatnią po wybraniu programu i innych opcji. W przeciwnym razie może zostać anulowana przy zmianie niektórych ustawień.

Opcja ta umożliwi wybranie czasu, w którym program powinien się zakończyć. Zakończenie programu można opóźnić o jedną godzinę za każdym dotknięciem przycisku, maksymalnie o 24 godziny.



Na wyświetlaczu pojawi się naprzemiennie normalny czas trwania programu z ustawionym czasem zakończenia programu (wyrażonym w godzinach 0h). Minimalny czas do wyboru odpowiada zaokrąglonej liczbie

godzin maksymalnego czasu trwania programu (np. jeśli czas trwania cyklu wynosi 3:15, minimalny czas do wyboru wynosi 4 godziny).

Po rozpoczęciu programu drzwiczki zostają zablokowane, a pralka rozpoczyna fazę ProSense. Po zakończeniu szacowania obciążenia na wyświetlaczu miga ikonka bieżącej fazy i cyfry odliczania czasu co godzinę a przez ostatnią godzinę co 1 minutę.

## Zdalne uruchomienie



Aby ją włączyć:

1. Dotknąć przycisku Finish In .  
Wskaźnik zdalnego uruchomienia  zacznie migać.
2. W **ciągu 3 sekund** dotknij przycisk Start/Pauza , aby to potwierdzić. Na wyświetlaczu pojawia się odpowiednia ikona , a drzwi są zablokowane.



Jeśli program ustawiono z aplikacji i nie odpowiada położeniu tego pokrętkła, pojawi się tekst P.P.P na przemian z czasem trwania programu.



Zdalne uruchomienie można wyłączyć na różne sposoby:

- **przed** rozpoczęciem cyklu: dotknij tego przycisku, a potem naciśnij przycisk Start/Pauza  w **ciągu 3 sekund**: drzwi zostaną odblokowane;
- **przed** rozpoczęciem cyklu: naciśnij przycisk Start/Pauza  - drzwi odblokowują się - a potem naciśnij ten przycisk
- wyłączyć i ponownie włączyć pralkę
- po zakończeniu cyklu, gdy drzwi zostaną odblokowane.

## 7.7 Zdalne uruchomienie

Szybkie dotknięcie tego przycisku uruchamia funkcję zdalnego uruchomienia, z którą pralkę można zdalnie uruchamiać, wstrzymywać i zatrzymywać.

Zaświeci się odpowiednia kontrolka, a na wyświetlaczu pojawi się odpowiednia ikonka.

-  Jeśli program ustawiono z aplikacji i nie odpowiada położeniu tego pokrętkła, pojawi się tekst  na przemian z czasem trwania programu.

Nacisnąć i przytrzymać ten przycisk przez dłuższy czas, aby włączyć dwie inne funkcje:

- przytrzymać przez 3 sekundy, aż odezwie się kliknięcie: Wi-Fi jest włączone i wyłączone.
- przytrzymać go przez 10 sekund, aż rozlegnie się podwójny sygnał dźwiękowy i na wyświetlaczu pojawi się komunikat  : zresetować dane logowania do sieci.

## 7.8 Start/Pauza

Dotknąć przycisku Start/Pauza , aby uruchomić urządzenie, włączyć tryb paazy lub przerwać działanie programu.

## 7.9 Time Save

Ta opcja umożliwia skrócenie czasu trwania programu.

- W przypadku średnio lub lekko zabrudzonego prania można skrócić program prania. Dotknąć przycisk **jednokrotnie**, aby skrócić czas trwania.
- Gdy ładunek jest niewielki, dotknąć przycisku **dwukrotnie**, aby ustawić program bardzo szybki.  
W takim przypadku nie można wybrać temperatury 95°C.



Zaświeci się kontrolka przycisku, a na wyświetlaczu pojawi się czas trwania ustawionego programu.

-  Opcja ta umożliwia także skrócenie czasu trwania programu parowego.

## 7.10 Temperatura

Przy wyborze programu prania urządzenie automatycznie proponuje domyślną temperaturę.

Dotykać przycisku, aż na wyświetlaczu pojawi się żądana wartość temperatury.

Gdy na wyświetlaczu widoczne są wskaźniki  i , urządzenie nie podgrzewa wody.

## 7.11 Wirowanie

Po ustawieniu programu urządzenie automatycznie wybiera domyślną prędkość wirowania.

Dotknąć kilkakrotnie ten przycisk, aby:

- **Zmienić prędkość wirowania.**

-  Na wyświetlaczu widoczne są wyłącznie prędkości wirowania dostępne dla ustawionego programu.

- **Włączyć opcję Stop z wodą.** Urządzenie nie odpompuje wody z ostatniego płukania, aby zapobiec powstaniu zanieczyszczeń na praniu. Program prania zakończy się z wodą w bębnie i nie zostanie przeprowadzona ostatnia faza wirowania.

Na wyświetlaczu pojawi się wskaźnik .

Bęben będzie obracał się regularnie, aby zmniejszyć zanieczyszczenia. Drzwi pozostaną zablokowane. Bęben będzie obracał się regularnie, aby zmniejszyć zanieczyszczenia. Aby odblokować drzwi, należy odpompować wodę.

Po dotknięciu Start/Pauza przycisku , pralka wykona wirowanie i odpompuje wodę.

- **Włączyć opcję Bardzo ciche.** Wszystkie fazy wirowania (pośrednie i ostatnia) zostaną wstrzymane, a program zakończy się z wodą w bębnie. Pozwala to zmniejszyć zanieczyszczenia.

Program jest bardzo cichy, można go uruchamiać nocą, gdy dostępne są tańsze taryfy za prąd. W niektórych

programach płukania pobierana jest większa ilość wody.

Na wyświetlaczu pojawi się wskaźnik **dB**.

Drzwi pozostają zablokowane. Bęben będzie obracał się regularnie, aby zmniejszyć zagniecenia. Aby odblokować drzwi, należy odpompować wodę.

Po dotknięciu przycisku Start/Pauza urządzenie tylko odpompuje wodę.

- **Bez wirowania** – – –.

Wybranie tej opcji powoduje wyłączenie wszystkich faz wirowania. Na wyświetlaczu pojawi się wskaźnik

– – –. Pralka wykonuje tylko fazę odpompowania wybranego programu zmywania. Opcję tę należy wybrać dla bardzo delikatnych tkanin. Urządzenie zużywa więcej wody w fazie płukania niektórych programów prania.

 Urządzenie automatycznie odpompuje wodę po około 18 godzinach.

## 7.12 Odplamianie/Pranie wstępne

Nacisnąć przycisk, aby włączyć jedną z dwóch opcji.

Na wyświetlaczu pojawi się odpowiedni wskaźnik.

- **Odplamianie** 

Wybrać tę opcję, aby dodać fazę odplamiania do programu w celu usunięcia uporczywych plam za pomocą odplamiacza.

Włączyć odplamiacz do komory . Odplamiacz zostanie dodany w odpowiedniej fazie programu prania.

 Funkcja nie działa w temperaturze poniżej 40°C.

- **Pranie wstępne** 

Ta opcja umożliwia dodanie fazy prania wstępnego w 30°C przed fazą prania.

Opcja jest zalecana do mocno zabrudzonego prania, zwłaszcza zawierającego piasek, pył, błoto lub inne cząstki stałe.

 Opcje te mogą wydłużyć czas trwania programu.

 Tych dwóch opcji nie można ustawić jednocześnie.

## 7.13 Tryb Pranie

Po włączeniu pralki zapala się kontrolka tego przycisku, co oznacza wykonywanie cyklu prania.

 Naciśnięcie tego przycisku przy włączonym trybie suszenia lub parowania powoduje powrót cyklu do trybu samego prania. W ten sposób można anulować tryby suszenia i parowania podczas ustawiania, lub tryb suszenia, jeśli cykl wstrzyma się przed rozpoczęciem fazy suszenia.

## 7.14 Tryb Suszenie

Aby dodać fazę suszenia po zakończeniu fazy prania, **jeden raz** naciśnij ten przycisk. Zaświecą się kontrolki zarówno Pranie, jak i Suszenie.

Aby wykonać tylko fazę suszenia, **dwukrotnie** naciśnij ten przycisk. Tylko Suszenie jest włączony.

 Aby powrócić do trybu samego prania, naciśnij Pranie podczas ustawiania lub po wstrzymaniu cyklu przed rozpoczęciem fazy suszenia.

## 7.15 Czas suszenia

W programie, w którym da się wybrać funkcję, dotknąć tego przycisku, aby ustawić czas odpowiadający tkaninom do wysuszenia (patrz tabela „Suszenie przez określony czas”). Na wyświetlaczu pojawi się ustawiona wartość.

Tryb suszenia musi już być ustawiony.







Każde dotknięcie tego przycisku powoduje wydłużenie czasu o 5 minut.

-  Nie można ustawić wszystkich wartości czasu dla różnych rodzajów tkanin.

## 7.16 Autosuszenie

Najpierw odpowiednim przyciskiem włącz tryb suszenia, a potem dotknij go, aby ustawić jeden z 3 poziomów automatycznego wysuszenia, jakie oferuje ta pralka.

Na wyświetlaczu zaświeci się odpowiedni wskaźnik stopnia wysuszenia:

-  =  **Suche do prasowania:** rzeczy do prasowania.
-  =  **Suche do szafy:** rzeczy odkładane do szafy.
-  =  **Ekstra suche:** pranie do całkowitego wyschnięcia.

-  Nie można ustawić wszystkich poziomów automatycznych dla poszczególnych rodzajów tkanin.

## 7.17 Tryb Para

Tryb Para można używać do prostowania zagnieciań i usuwania nieprzyjemnych zapachów z odzieży (takiej jak bawełna, syntetyki, tkaniny mieszane, w tym delikatne i wełniane), która wymaga jedynie odświeżenia, w ciągu zaledwie 25 lub 30 minut (w zależności od programu), bez potrzeby prania.

Włókna tkanin ulegają rozluźnieniu i ich późniejsze prasowanie jest łatwiejsze. Po zakończeniu cyklu należy szybko wyjąć pranie z bębna. Zalecany maksymalny wsad 1 kg.

Podczas fazy parowej na wyświetlaczu miga wskaźnik .

Czas trwania cyklu można skrócić do 15 minut za pomocą opcji Time Save .

**NIE WOLNO** ustawiać tego trybu z następującymi typami elementów:

- Rzeczy nieprzeznaczone do suszenia w suszarce.
- Rzeczy z oznaczeniem „Tylko pranie chemiczne”.

-  Nie stosować detergentu! Tryb Para nie usuwa zapachów szczególnie intensywnych i nie wykonuje cyklu higienicznego. Po obróbce parowej pranie może być wilgotne. Należy je rozwiesić na kilka minut.

## Zapach ( AEG Steam Fragrance).

AEG Steam Fragrance umożliwia odświeżanie nawet delikatnych ubrań, usuwanie zagnieciań i nadawanie świeżości delikatnym zapachem opracowanym wyłącznie przez **AEG**. Odświeżając ubrania parą, zamiast wykonywać pełne cykle prania, ubrania dłużej będą wyglądać i wydawać się w dotyku jak nowe. Zapach można bezpiecznie stosować nawet w programach parowych i dla kaszmiru – jeśli są dostępne – do delikatnych tkanin, jak kaszmir i wełna. Przy obróbce mniejszych wsadów należy zmniejszyć dawkę zapachu i czas trwania cyklu: po zaledwie piętnastu minutach ubrania znów będą stwarzać wrażenie „właśnie wypranych.”

Należy uważnie przeczytać instrukcję stosowania środka zapachowego.

### **NIE NALEŻY:**

- Suszyć odzieży odświeżonej z dodatkiem zapachu w suszarce. Spowoduje to ulotnienie się zapachu.
- Stosować środka zapachowego do innych celów niż opisane.
- Stosować środka zapachowego do nowej odzieży. Nowa odzież może zawierać pozostałości substancji wykończalniczych, które mogłyby wejść w reakcję ze środkiem zapachowym.



Zapach jest dostępny w sklepie internetowym **AEG** lub u autoryzowanego dealera.

## 8. USTAWIENIA

### 8.1 Wprowadzenie



Podczas naciskania kombinacji przycisków **nie należy przechylać** palców w dół. Czujniki poniżej są bardzo czułe i mogą zakłócić dokonanie wyboru.

### 8.2 Sygnały dźwiękowe

Urządzenie może emitować różne sygnały dźwiękowe w następujących sytuacjach:

- Włączenie urządzenia (specjalny krótki dźwięk).
- Wyłączenie urządzenia (specjalny krótki dźwięk).
- Dotknięcie przycisku (kliknięcie).
- W razie niewłaściwego wyboru (3 krótkie dźwięki).
- Zakończenie programu (sekwencja dźwięków przez około 2 minuty).
- Nieprawidłowe działanie urządzenia (sekwencja krótkich dźwięków przez około 5 minut).
- W przypadku wykrycia przeciążenia prania podczas fazy ProSense (odtworzany jest podwójny dźwięk).

Aby **włączyć/wyłączyć** tę opcję, należy nacisnąć i przytrzymać przycisk Suszenie, aż rozlegnie się sygnał dźwiękowy lub podwójny sygnał dźwiękowy.



Po wyłączeniu tej funkcji sygnały dźwiękowe przestaną być emitowane tylko po zakończeniu programu.

### 8.3 Blokada uruchomienia

Ta opcja pozwala zapobiec manipulowaniu przez dzieci przy panelu sterowania.

Aby **włączyć/wyłączyć** tę opcję, należy nacisnąć i przytrzymać przycisk

Wirowanie, aż na wyświetlaczu  zaświeci się/zgaśnie.

Po wyłączeniu urządzenie zapamięta wybór tej opcji.

### 8.4 Stałe dodatkowe płukanie

 3s

Ta opcja umożliwia dodanie na stałe jednego cyklu płukania po ustawieniu nowego programu.

Aby **włączyć/wyłączyć** tę opcję, należy nacisnąć i przytrzymać przycisk Odplamianie/Pranie wstępne przez 3 sekundy, aż na wyświetlaczu **zaświeci się/zgaśnie wskaźnik** .

Jeśli opcja jest włączona, urządzenie domyślnie powróci do niej, gdy zostanie wyłączone lub po zmianie/zresetowaniu programu.



Opcja ta może wydłużyć czas trwania programu.



## 9. PRZED PIERWSZYM UŻYCIEM



Podczas instalacji lub przed pierwszym użyciem w urządzeniu może znajdować się niewielka ilość wody. Woda w urządzeniu jest pozostałością po testach funkcjonalnych przeprowadzonych przez producenta mających na celu upewnienie się, że dostarczone urządzenie jest w idealnym stanie technicznym, bez usterek.

1. Upewnij się, że usunięto wszystkie blokady transportowe z urządzenia.
2. Sprawdź, czy dostępne jest podłączenie do sieci elektrycznej i czy zawór wody jest otwarty.

3. Wlać 2 litry wody do przegródki na detergent oznaczonej symbolem

Spowoduje to uruchomienie układu odpływowego.

4. Dodać niewielką ilość detergentu do przegródki na detergent oznaczonej symbolem

5. Ustawić i uruchomić program do prania bawełny z ustawioną najwyższą temperaturą, nie wkładając prania do bębna.

Spowoduje to usunięcie wszelkich możliwych zabrudzeń z bębna i zbiornika.

## 10. PROGRAMY

### 10.1 Aplikacja My AEG Care i dodatkowe programy ukryte

Aplikacja My AEG Care zapewni **szeroki wybór dodatkowych programów ukrytych**. Przyłączyć urządzenie do My AEG Care, aby wybrać program, który najbardziej odpowiada potrzebom.

Można również zapamiętać dowolny ukryty cykl w ulubionych pozycjach programów.

Aby wybrać program bezpośrednio z urządzenia, należy zapoznać się z punktem „Ulubione programy” w rozdziale „Pokrętko i przyciski”.







W zależności od wymagań rynkowych nazwy programów mogą ulec zmianie bez powiadomienia.

W aplikacji tej można znaleźć pełny opis każdego programu.

Odzież sportowa	Pościel	Ubrania dziecięce	Łatwe prasowanie
Fitness	Kołdry	Denim	Antyalergiczny
Kurtki	Ręczniki	Pościel	Mini wsad
Odzież piłkarska	Usuwanie sierści	Koszule	
Odzież narciarska		Para - Kaszmir	
Buty biegowe			

## 10.2 Tabela programów

Program Domyślna temperatura Zakres temperatury	Referencyjna prędkość wirowania Zakres prędkości wirowania	Maksymalny wsad	Opis programu
Eco 40-60 (tryb samego prania) 40°C <sup>1)</sup>	1600 obr./min 1600 obr./min – 400 obr./min	10.0 kg	
Eco 40-60 + stopień wysuszenia Suche do szafy (tryb prania i suszenia) 40°C <sup>2)</sup>	1600 obr./min 1600 obr./min – 1000 obr./min	6.0 kg	<b>Tkaniny bawełniane białe i o trwałych kolorach.</b> Normalnie zabrudzone.
Eco 40-60 + stopień wysuszenia Suche do szafy (tryb samego suszenia)	-	6.0 kg	<b>Tkaniny bawełniane białe i o trwałych kolorach.</b>
Bawełna 40°C 95°C – pranie w zimnej wodzie	1600 obr./min 1600 obr./min – 400 obr./min	10.0 kg	<b>Białe i kolorowe tkaniny bawełniane.</b> Średnio, mocno i lekko zabrudzone.
Syntetyki 40°C 60°C – pranie w zimnej wodzie	1200 obr./min 1200 obr./min – 400 obr./min	4.0 kg	<b>Tkaniny syntetyczne lub mieszane.</b> Normalnie zabrudzone.
Delikatne 30°C 40°C – pranie w zimnej wodzie	1200 obr./min 1200 obr./min – 400 obr./min	2.0 kg	<b>Delikatne tkaniny, takie jak akryl, wisokoza oraz tkaniny mieszane wymagające delikatnego prania.</b> Średnio i lekko zabrudzone.

Program Domyślna temperatura Zakres temperatury	Referencyjna prędkość wirowania Zakres prędkości wirowania	Maksymalny wsad	Opis programu
 Wełna/Pranie ręczne 40°C 40°C – pranie w zimnej wodzie	1200 obr./min 1200 obr./min – 400 obr./min	1.5 kg	<b>Rzeczy wełniane nadające się do prania w pralce, wełniane i inne tkaniny przeznaczone do prania ręcznego z symbolem „Pranie ręczne”<sup>3)</sup>.</b>
 Outdoor 30°C 40°C – pranie w zimnej wodzie	1200 obr./min 1200 obr./min – 400 obr./min	2.0 kg	 Nie używać płynu zmiękczającego do tkanin i upewnić się, że w dozowniku detergentu nie pozostał płyn.  Odzież turystyczna, techniczna, sportowa, kurtki z materiałów nieprzemakalnych i oddychających, kurtki z odpinanym futerkiem lub wewnętrzną podpinką.   Ponieważ programy prania i suszenia są połączone ze sobą, faza suszenia działa również jako faza regeneracji tkanin nieprzemakalno-oddychających. Upewnić się, czy na metce znajduje się informacja, że tkaniny można suszyć w suszarce.
Autoczyszczenie 60°C	1200 obr./min 1200 obr./min – 400 obr./min	-	Cykl konserwacyjny z użyciem gorącej wody mający na celu wyczyszczenie i odświeżenie bębna oraz usunięcie pozostałości mogących być źródłem nieprzyjemnego zapachu. Przed uruchomieniem cyklu wyjąć wszystkie rzeczy z bębna. Wlać szklankę wybielacza chlorowego lub środka do czyszczenia pralek do przegródki fazy prania dozownika detergentu. NIE stosować obu na raz. <sup>4)</sup> . Po ustawieniu Suszenie trybu w tym programie pralka wykona cykl usuwania włókien z bębna.

Program Domyślna temperatura Zakres temperatury	Referencyjna prędkość wirowania Zakres prędkości wirowania	Maksymalny wsad	Opis programu
Pranie 20 min Pranie&Suszenie 60 min 30°C 40°C – 30°C	1200 obr./min	1 kg	Program do prania maks. 1 kg <b>mieszanego wsadu syntetycznych ko-szulw</b> zaledwie 20 minut. W celu uzyskania pełnych efektów prania i suszenia w czasie 60 minut, należy dodać fazę suszenia.
Mieszane 30°C 60°C – 30°C	1600 obr./min 1600 obr./min – 400 obr./min	5.0 kg	Bawełna i mieszane tkaniny syntetyczne. Idealnie nadaje się do szybkiego prania wsadu w ciągu dnia, zapewniając lepszą pielęgnację odzieży i dobre efekty prania już w temperaturze 30°C.
 Higieniczne 60°C	1600 obr./min 1600 obr./min – 400 obr./min	10.0 kg	Białe rzeczy bawełniane. Ten wysokowydajny program prania w połączeniu z cyklem parowym usuwa ponad 99,99% bakterii i wirusów. <sup>5)</sup> Utrzymywanie temperatury powyżej 60°C przez całą fazę prania; przy dodatkowym oddziaływaniu fazy parowej na włókna zintensyfikowane płukanie zapewnia prawidłowe usuwanie pozostałości po detergentie oraz mikroorganizmów. Program ten zmniejsza ilość pyłków i cząstek alergizujących.
Płukanie	1600 obr./min 1600 obr./min – 400 obr./min	10.0 kg	Płukanie i wirowanie prania. <b>Wszystkie tkaniny z wyjątkiem wełnianych i bardzo delikatnych.</b> Zmniejszyć prędkość wirowania odpowiednio do rodzaju prania.

<b>Program Domyślna temperatura Zakres temperatury</b>	<b>Referencyjna prędkość wirowania Zakres prędkości wirowania</b>	<b>Maksymalny wsad</b>	<b>Opis programu</b>
Wirowanie/ Odpompowanie	1600 obr./min 1600 obr./min – 400 obr./min	10.0 kg	Odwirowanie prania i odpompowanie wody z bębna. Wszystkie tkaniny z wyjątkiem wełnianych i bardzo delikatnych.

1) **Zgodnie z rozporządzeniem 2019/2023 Komisji UE.** Ten program, z ustawieniem domyślnej temperatury i prędkości wirowania, tylko w trybie prania, przy ładowności znamionowej 10.0 kg, umożliwia pranie razem – w ramach tego samego cyklu – średnio zabrudzonych tkanin bawełnianych przeznaczonych do prania w temperaturze 40°C lub 60°C.



Informacje dotyczące temperatury prania, czasu trwania programu i innych parametrów są zawarte w rozdziale „Parametry eksploatacyjne”.

Najbardziej wydajnymi programami pod względem zużycia energii są ogólnie te, które umożliwiają pranie w niższej temperaturze i trwają dłużej.





2) **Zgodnie z rozporządzeniem 2019/2023 Komisji UE.** Ten program, z ustawieniem domyślnej temperatury i prędkości wirowania, w trybie prania i suszenia, przy ładowności znamionowej 6.0 kg i ustawieniu stopnia wysuszenia „Suche do szafy”, umożliwia przeprowadzenie – w ramach tego samego cyklu – prania i suszenia średnio zabrudzonych tkanin bawełnianych przeznaczonych do prania w temperaturze 40°C lub 60°C. Bezpośrednio po zakończeniu fazy suszenia pranie można schować do szafy.



3) Podczas tego cyklu bęben obraca się powoli, aby zapewnić delikatne pranie. Może wydawać się, że bęben nie obraca się lub że nie obraca się prawidłowo, jednak jest to normalne działanie w przypadku tego programu.

4) Po wyczyszczeniu bębna uruchomić cykl płukania z pustym bębniem bez detergentu, aby usunąć resztki wybielacza

5) Testowany pod kątem *Staphylococcus aureus*, *Enterococcus faecium*, *Candida albicans*, *Pseudomonas aeruginosa* i MS2 Bacteriophage w zewnętrznym teście przeprowadzonym przez Swissatest Test-materialien AG w 2021 r. (Raport z badań nr 202120117).

## Zgodność opcji programów

Program												
Opcje	Eco 40-60	Bawełna	Syntetyki	Delikatne	Wełna/Pranie ręczne	Outdoor	Autoczyszczenie	Pranie 20 min Pranie&Suszenie 60 min	Mieszane	Higieniczne	Płukanie	Wirowanie/Odpompowanie
PODS®	■	■	■	■		■			■	■		
Wirowanie (Spowolnienie wirowania)	■	■	■	■	■	■	■	■	■	■	■	■
 Wstrzymanie płukania	■	■	■	■	■	■			■	■	■	
 Bardzo ciche		■	■	■								
--- Bez wirowania												■ <sup>1)</sup>
 Odplamianie 2)		■	■							■		
 Pranie wstępne		■	■									
 3s Dodatkowe płukanie		■	■	■		■			■	■	■	
Autosuszenie ■ <sup>3)</sup>		■								■		
Czas suszenia	■	■	■	■	■	■			■	■		
Time Save <sup>4)</sup>		■	■	■					■			

Program	Opcje											
	Eco 40-60	Bawełna	Syntetyki	Delikatne	 Wełna/Pranie ręczne	 Outdoor	Autoczyszczenie	Pranie 20 min Pranie&Suszenie 60 min	Mieszane	 Higieniczne	Płukanie	Wirowanie/Odpompowanie
Para <sup>5)</sup>		■	■	■	■			■	■			
Finish In	■	■	■	■	■	■	■	■	■	■	■	■

1) Po wybraniu opcji „Bez wirowania” urządzenie tylko odpompuje wodę.

2) Funkcja nie jest dostępna z temperaturą poniżej 40°C.

3) Nie można wybrać na poziomie suche do prasowania.

4) Po wybraniu najkrótszego czasu trwania programu zaleca się zmniejszenie wielkości wsadu. Pełny załadunek prania jest możliwy, ale efekty prania mogą być mniej zadowalające.

5) Czas trwania fazy parowej można skrócić za pomocą przycisku Time Save .

Odpowiednie detergenty dla każdego programu

Program	Uniwersalny proszek do prania <sup>1)</sup>	Uniwersalny w płynie	W płynie do tkanin kolorowych	Do tkanin delikatnych i wełny	Specjalne
Eco 40-60	▲	▲	▲	--	--
Bawełna	▲	▲	▲	--	--
Syntetyki	▲	▲	▲	--	--
Delikatne	--	--	--	▲	▲
Wełna/Pranie ręczne	--	--	--	▲	▲
Outdoor	--	--	--	▲	▲
Pranie 20 min Pranie&Suszenie 60 min	--	▲	▲	--	--
Mieszane	--	▲	▲	--	--
Higieniczne	▲	▲	--	--	▲

1) W temperaturze powyżej 60°C zaleca się stosowanie detergentu w proszku.

- ▲ = Zalecane  
 -- = Niezalecane

### 10.3 Woolmark Wool Care – Blue (niebieski)



- Firma Woolmark Company zatwierdziła cykl prania wełny dostępny w tym urządzeniu jako nadający się do prania odzieży

wełnianej oznaczonej metką „prać ręcznie” pod warunkiem, że pranie zostanie wykonane zgodnie ze wskazówkami umieszczonymi na metce oraz zaleceniami producenta pralki. M1230.

- Program do suszenia wełny w tym urządzeniu został przetestowany i zatwierdzony przez firmę Woolmark. Program ten jest przeznaczony do suszenia odzieży wełnianej, która zgodnie z oznaczeniem wymaga „prania ręcznego”, pod warunkiem, że jest prana z wykorzystaniem programu do prania ręcznego zatwierdzonego przez Woolmark i suszona zgodnie ze wskazówkami producenta. M1224.

W wielu krajach symbol Woolmark jest certyfikowanym znakiem towarowym.

### 10.4 Automatyczne suszenie



Początkowe czasy cykli dla programów z opcją Autosuszenie są tylko szacunkowe, faktyczny czas suszenia może się nieznacznie różnić od wyświetlanego czasu.

Poziom wysuszenia	Rodzaj tkaniny	Wsad
 -- = ≡ <b>Ekstra suche</b> Materiały frotte	<b>Bawełniane i lniane</b> (szlafroki, ręczniki kąpielowe itp.)	do 6.0 kg

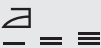

Poziom wysuszenia	Rodzaj tkaniny	Wsad
 <p><b>Suche do szafy</b> Rzeczy odkładane do szafy</p>	<b>Bawełniane i lniane</b> (szlafroki, ręczniki kąpielowe itp.)	do 6.0 kg
	<b>Tkaniny syntetyczne i mieszane.</b> (swetry, bluzki, bielizna, bielizna pościelowa)	do 4.0 kg
	<b>Tkaniny delikatne</b> (akryl, wiskoza i delikatne tkaniny mieszane)	do 2.0 kg
	<b>Odzież wełniana</b> (swetry wełniane)	do 1.0 kg
	<b>Odzież sportowa</b> (odzież turystyczna, tkaniny techniczne, odzież sportowa, kurtki z materiałów nieprzemakalnych i oddychających, kurtki typu shell)	do 2.0 kg
 <p><b>Suche do prasowania</b> Rzeczy do prasowania</p>	<b>Bawełniane i lniane</b> (prześcieradła, obrusy, kooszule itp.)	do 6.0 kg

## 10.5 Suszenie z ustawieniem czasu

Poziom wysuszenia	Rodzaj tkaniny	Wsad (kg)	Sugerowany czas trwania (min)
		Prędkość wirowania (obr./min)	
<b>Ekstra suche</b> Materiały frotte	<b>Bawełniane i lniane</b> (szlafroki, ręczniki kąpielowe itp.)	6.0	245 - 265
		1600	
		4.0	165 - 185
		1600	
		2.0	125 - 135
		1600	
<b>Suche do szafy</b> Rzeczy odkładane do szafy	<b>Bawełniane i lniane</b> (szlafroki, ręczniki kąpielowe itp.)	6.0	235 - 255
		1600	
		4.0	155 - 175
		1600	

Poziom wysuszenia	Rodzaj tkaniny	Wsad (kg) Prędkość wirowania (obr./min)	Sugerowany czas trwania (min)
		2.0 1600	115 - 125
	<b>Tkaniny syntetyczne i mieszane.</b> (swetry, bluzki, bielizna, bielizna pościelowa)	4.0 1200	135 - 145
		1.0 1200	40 - 50
	<b>Delikatne tkaniny</b> (akryl, wiskoza i delikatne tkaniny mieszane)	2.0 1200	140 - 160
		1.0 1200	70 - 80
	<b>Wełna</b> (swetry wełniane)	1.0 1200	110 - 130
	<b>Odzież sportowa</b> (odzież turystyczna, tkaniny techniczne, odzież sportowa, kurtki z materiałów nieprzemakalnych i oddychających, kurtki typu shell)	2.0 1200	140 - 160
		1.0 1200	70 - 80
<b>Suche do prasowania</b> Rzeczy do prasowania	<b>Bawełniane i lniane</b> (prześcieradła, obrusy, koszule itp.)	6.0 1600	170 - 190
		4.0 1600	105 - 125
		2.0 1600	75 - 85

## 11. 📶 WI-FI – KONFIGURACJA ŁĄCZNOŚCI

W tym rozdziale opisano, w jaki sposób nawiązać połączenie między urządzeniem a siecią Wi-Fi oraz powiązać je ze smartfonem

Funkcja ta umożliwia otrzymywanie powiadomień, a także sterowanie urządzeniem i monitorowanie jego działania za pomocą smartfona.

Funkcja Wi-Fi jest domyślnie wyłączona.

Aby podłączyć urządzenie do sieci i korzystać ze wszystkich funkcji i usług, niezbędne są:

- Domowa sieć bezprzewodowa z działającym połączeniem internetowym.

- Smartfon połączony z siecią bezprzewodową.

<b>Częstotliwość</b>	2,412-2,472 GHz dla rynku europejskiego
<b>Protokół</b>	IEEE 802.11b/g/n
<b>Maks. moc</b>	< 20 dBm

## 11.1 Kod QR na tabliczce znamionowej

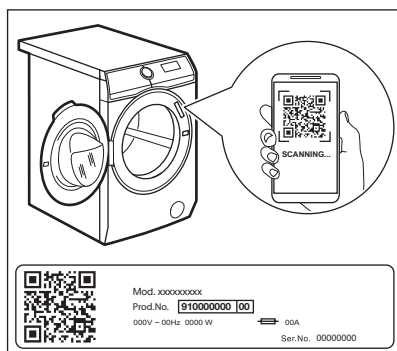

**Kod QR można wykorzystać na dwa sposoby:**

- Zeskanować kod QR przy użyciu aplikacji wbudowanego aparatu, aby pobrać aplikację My AEG Care ze sklepu z aplikacjami na smartfon i wykonać wymagane kroki.
- Aby uprościć ten proces, sparować smartfon z pralką. Zeskanować kod QR przy użyciu aplikacji My AEG Care wbudowanego skanera.

## 11.2 Instalacja i konfiguracja My AEG Care



Aplikacja My AEG Care umożliwia sterowanie urządzeniem pralniczym za pomocą smartfona. Zawiera ona dużą liczbę programów, przydatnych funkcji oraz informacje o produkcie idealnie dostosowane do urządzenia. Za pomocą aplikacji można wybierać programy dostępne na panelu sterowania urządzenia, a także odblokowywać dodatkowe programy dostępne tylko z poziomu urządzenia mobilnego. Z czasem, wraz z pojawianiem się nowych wersji aplikacji, dodatkowe programy mogą ulec zmianie. To sposób na dostosowaną do własnych potrzeb pielęgnację prania – z wykorzystaniem smartfona.

W celu nawiązywania połączenia między urządzeniem a aplikacją należy stanąć w pobliżu urządzenia ze smartfonem.

Upewnić się, że smartfon jest połączony z siecią bezprzewodową.

1. Przejdź do App Store na smartfonie lub zeskanuj kod QR (*patrz punkt „Kod QR na tabliczce znamionowej”*).
2. Pobierz i zainstaluj aplikację My AEG Care.
3. Upewnić się, że w urządzeniu została uruchomiona funkcja łączności Wi-Fi. W przeciwnym razie zapoznać się z następnym punktem „Konfiguracja połączenia bezprzewodowego urządzenia”.
4. Uruchomić aplikację. Wybrać kraj i język, a następnie zalogować się przy użyciu adresu e-mail i hasła. Jeśli użytkownik nie ma jeszcze własnego konta, należy je utworzyć według instrukcji w aplikacji My AEG Care.

5. Aby zarejestrować i skonfigurować urządzenie, należy postępować zgodnie ze wskazówkami w aplikacji.

### 11.3 Konfiguracja połączenia bezprzewodowego urządzenia

1. Nacisnąć i przytrzymać przez kilka sekund przycisk **Włącz / Wyłącz**, aby włączyć urządzenie. Odczekać ok. 10 sekund przed przystąpieniem do dalszej konfiguracji funkcji łączności bezprzewodowej.
2. Wybrać program za pomocą pokrętki wyboru programów.
3. Nacisnąć jednocześnie i przytrzymać przez kilka sekund przyciski **Finish In** i **Autosuszenie** aż do usłyszenia kliknięcia. Zwolnić przyciski. Na wyświetlaczu pojawi się na 5 sekund wskazanie **On** i zacznie migać wskaźnik .

Nastąpi uruchomienie modułu łączności bezprzewodowej.

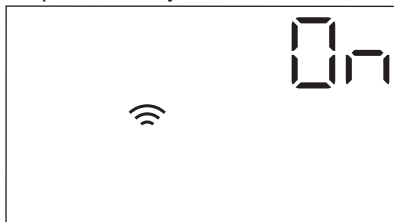

-  Upewnić się, że aplikacja jest gotowa do nawiązania połączenia.

4. Po upływie ok. 10 s **AP** na wyświetlaczu pojawi się wskazanie (ang. **Access Point** – punkt dostępowy).

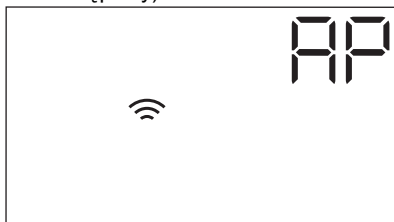



Punkt dostępu będzie otwarty przez ok. 3 minuty.

5. Skonfigurować aplikację **My AEG Care** w smartfonie i postępować

6. zgodnie ze wskazówkami, aby połączyć urządzenie z siecią Wi-Fi. Po skonfigurowaniu łączności bezprzewodowej, gdy nastąpi powrót do ekranu z informacjami o programie, na wyświetlaczu pojawi się wskaźnik .



-  Każdorazowo po włączeniu urządzenia będzie ono potrzebować 10 sekund na nawiązanie połączenia z siecią. Po nawiązaniu połączenia przestanie migać wskaźnik .

**Aby wyłączyć połączenie bezprzewodowe**, należy nacisnąć jednocześnie i przytrzymać przez kilka sekund przyciski **Finish In** i **Autosuszenie**, aż rozlegnie się pierwszy sygnał dźwiękowy. Zwolnić przyciski. Na wyświetlaczu pojawi się na 5 sekund wskazanie **OFF**.

-  Po wyłączeniu i ponownym włączeniu urządzenia połączenie bezprzewodowe zostanie automatycznie wyłączone.

**Aby skasować dane logowania do sieci bezprzewodowej**, należy jednocześnie dotknąć i przytrzymać przez kilka sekund przyciski **Finish In** i **Autosuszenie**, aż rozlegnie się drugi sygnał dźwiękowy: Na kilka sekund na wyświetlaczu pojawi się **---**.

### 11.4 Zdalne uruchomienie



Funkcja zdalnego uruchomienia umożliwia zdalne uruchomienie cyklu.

- i** Funkcja włącza się automatycznie po naciśnięciu przycisku Start/Pauza  w celu uruchomienia programu, ale można również uruchomić program prania zdalnie. Funkcja ta jest wyłączona, gdy otwarte są drzwiczki.



Po zainstalowaniu aplikacji i nawiązaniu połączenia bezprzewodowego można włączyć funkcję zdalnego uruchomienia:

1. Należy dotknąć przycisku Zdalny start . Spowoduje to miganie przez kilka sekund wskaźnika APP na wyświetlaczu.



2. Aby włączyć funkcję zdalnego uruchomienia, należy dotknąć przycisku Start/Pauza , zanim przestanie migać wskaźnik APP. Na ekranie z podsumowaniem parametrów programu pojawią się wskaźniki  i  i zostaną zablokowane drzwi. Teraz można uruchomić program zdalnie.

- i** Dotknięcie przycisku Start/Pauza , gdy przestanie migać wskaźnik APP, nie spowoduje włączenia funkcji zdalnego uruchomienia, lecz uruchomienie ustawionego programu.

**Aby wyłączyć funkcję zdalnego uruchomienia**, należy dotknąć przycisku Zdalny start  i potwierdzić, naciskając przycisk Start/Pauza .

## 11.5 Aktualizacja bezprzewodowa

Aplikacja może zaproponować aktualizację oprogramowania urządzenia.

Aktualizację można zaakceptować tylko w aplikacji.

Jeśli trwa program, aplikacja poinformuje, że aktualizacja uruchomi się po jego zakończeniu.

Podczas aktualizacji na wyświetlaczu urządzenia będzie widoczne wskazanie .

Nie wyłączać ani nie odłączać urządzenia od zasilania podczas aktualizacji.

Urządzenia będzie można używać po pomyślnym zakończeniu aktualizacji, które nie jest sygnalizowane żadnym powiadomieniem.

Jeśli wystąpi błąd, na wyświetlaczu urządzenia pojawi się . Aby powrócić do normalnego użytkowania urządzenia, wystarczy nacisnąć dowolny przycisk lub obrócić pokrętkę.

## 11.6 Wi-Fi Always On (zawsze włączone)

Funkcja Wi-Fi Always On (zawsze włączone) zawsze włączone jest dostępna w aplikacji.

Funkcja ta utrzymuje przyłączenie pralki do sieci, nawet gdy jest wyłączona.

Wskaźnik  włącza i wyłącza się na przemian (1 sek. Wł., 5 sek. Wył.).

Pralkę można włączyć naciskając przycisk Włącz / Wyłącz lub korzystając z aplikacji.

- i** Funkcja Wi-Fi Always On (zawsze włączone) może zwiększać zużycie energii.

## 12. CODZIENNA EKSPLOATACJA



**OSTRZEŻENIE!**  
Patrz rozdział dotyczący bezpieczeństwa.

### 12.1 Włączanie urządzenia

1. Podłączyć wtyczkę do gniazda zasilania.
2. Otworzyć zawór wody.
3. Nacisnąć i przytrzymać przez kilka sekund przycisk **Włącz / Wyłącz**, aby włączyć urządzenie.

Rozlegnie się krótki sygnał dźwiękowy. Urządzenie automatycznie zaproponuje domyślny program. Zaświeci się odpowiedni wskaźnik.

Na wyświetlaczu pojawią się następujące informacje: czas trwania cyklu, maksymalny ładunek (przez kilka sekund, domyślna temperatura, domyślna prędkość wirowania, wskaźniki faz prania składających się na program.

### 12.2 Wkładanie prania

1. Otworzyć drzwi urządzenia.
  2. Strzepnąć rzeczy przed włożeniem ich do urządzenia.
  3. Włożyć pranie do bębna (należy robić to pojedynczo).
- Upewnij się, że w bębnie nie jest zbyt dużo prania.
4. Dokładnie zamknąć drzwi.

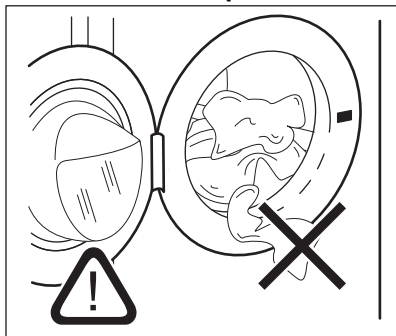



**UWAGA!**  
Należy upewnić się, że nie doszło do przytrzaśnięcia prania między drzwiami a uszczelką. Istnieje ryzyko wycieku wody lub zniszczenia prania.



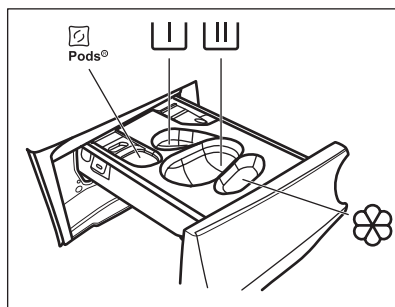

**UWAGA!**  
Pranie rzeczy mocno zabrudzonych olejem, z tłustymi plamami, może spowodować uszkodzenie gumowych części pralki.

### 12.3 Ręczne stosowanie detergentów i dodatków





 – Komora na detergent w kapsułkach (maks. 2 kapsułki). Stosując tabletki z detergentem należy upewnić się, że włączona jest opcja Pods®.

 – Przegródka na program prania wstępnego i namaczania (tylko detergent w proszku).

 – Przegródka na detergent do prania (tylko detergent w proszku).

 Podczas korzystania z tej komory należy upewnić się, że opcja Pods® jest wyłączona.

 Stosując detergent w płynie należy pamiętać o włożeniu pojemnika na detergent w płynie .

 – Przegródka na płyn zmiękczający do tkanin i inne środki (płyn do płukania, krochmal).



**MAX** – Zawsze stosować się do instrukcji podanych na opakowaniach produktów, nie przekraczając zaznaczonego maksymalnego poziomu (**MAX**). Taka ilość gwarantuje najlepsze efekty prania.

 Po zakończeniu cyklu prania usunąć w razie potrzeby resztki detergentu z dozownika detergentu.

Wykonać następujące czynności

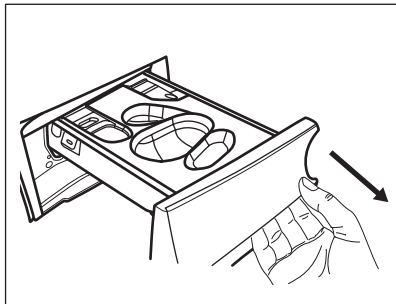
1. Otworzyć dozownik detergentu.



2. Jeśli ustawiono fazę prania wstępnego, umieścić detergent w proszku w przegródce .
3. Do prania zasadniczego należy wybrać odpowiednią komorę w zależności od rodzaju detergentu:
  - a) Umieścić **detergent w proszku** w przegródce .

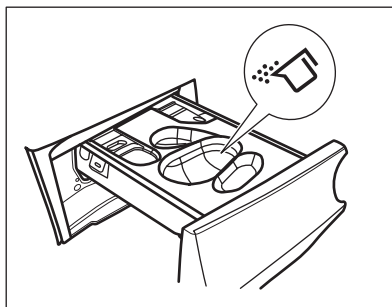

- b) Po włożeniu odpowiedniego pojemnika włączyć **detergent w płynie** do tej samej przegródki .

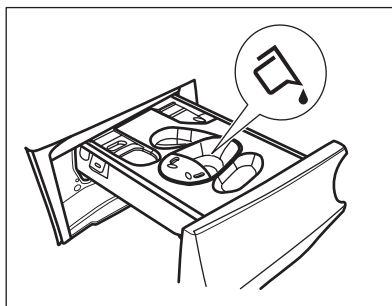
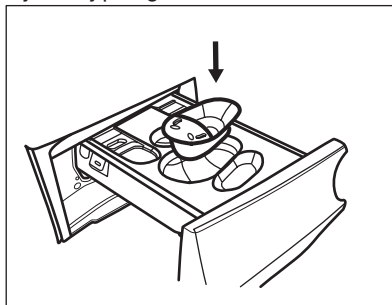

- c) Umieścić **tabletki** w komorze . Upewnić się, że opcja Pods® jest włączona.

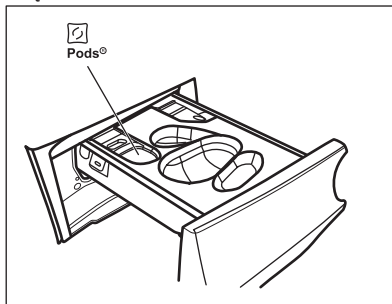

4. Włąć płyn zmiękczający do tkanin do komory .
5. Zamknąć dozownik detergentu.

## 12.4 Ustawianie programu

1. Ustawić pokrętko wyboru programów, aby wybrać żądany program prania. Zaświeci się wskaźnik odnośnego programu.

Zacznie migać wskaźnik przycisku Start/Pauza .

Na wyświetlaczu pojawią się następujące informacje: orientacyjny czas trwania programu, maksymalny deklarowany ładunek dla ustawionego programu (tylko przez kilka sekund), domyślna temperatura, domyślna prędkość wirowania, wskaźniki faz prania (jeśli są dostępne).

2. Aby zmienić temperaturę i/lub prędkość wirowania, należy dotknąć odpowiednich przycisków.
3. W razie potrzeby można wybrać jedną lub więcej opcji, dotykając odpowiednich przycisków. Na wyświetlaczu pojawią się odpowiednie wskaźniki i zmienią się wyświetlane informacje.



Jeśli wybór **nie jest możliwy**, wskaźnik nie włącza się i emitowany jest sygnał dźwiękowy.

## 12.5 Uruchamianie programu

Dotknąć przycisku Start/Pauza , aby uruchomić program.

Odpowiedni wskaźnik przestanie migać i pozostanie włączony.

Na wyświetlaczu zacznie migać wskaźnik aktualnie trwającej fazy programu.

Program uruchomi się, a drzwi zostaną zablokowane. Na wyświetlaczu pojawi się wskaźnik .



Gdy urządzenie napełnia się wodą, na krótki czas może włączyć się pompa opróżniająca.

## 12.6 Uruchamianie programu z opcją Finish In

1. Dotykać kilkakrotnie, aż na wyświetlaczu pojawi się żądany czas trwania programu. Zaświeci się wskaźnik .
2. Dotknąć przycisku Start/Pauza . Bęben zacznie obracać się, aby oszacować ProSense, jeśli przewidziano to w wybranym programie.
3. Pralka rozpocznie odliczanie czasu do zakończenia programu, a program ruszy w takiej chwili, aby zakończył się o godzinie ustawionej przy użyciu tej opcji.

## Aby opcję tę zmienić lub anulować:

1. Wyłączyć pralkę przyciskiem Włącz / Wyłącz .
2. Ponownie włączyć pralkę..
3. Ponownie ustawić program.



## 12.7 Funkcja wykrywania ładunku ProSense



Czas trwania programu podany na wyświetlaczu odpowiada **średniemu/dużemu ładunkowi**.

Po ustawieniu programu prania, jeśli program ją obsługuje, na wyświetlaczu pojawia się ikonka .

Po dotknięciu przycisku Start/Pauza  ProSense rozpoczyna wykrywanie wielkości ładunku:

1. Pralka rozpoznaje ładunek w ciągu pierwszych 30 sekund: wskaźnik  miga, paski pod ikonką  przesuwają się w tył i w przód, a bęben obraca się przez chwilę.
2. Gdy bęben przestanie się obracać, na wyświetlaczu pojawi się nowy czas trwania programu, który mógł się wydłużyć lub skrócić, odpowiednio do wykrytego ładunku, liczba pasków wskazuje ładunek w ćwiartkach (od 1 do 4, 4 paski oznaczają przeciążenie), ponownie włączy się wskaźnik maksymalnego



zadeklarowanego ładunku. Po kolejnych 30 sekundach rozpoczyna się napełnianie wodą.

- i** W przypadku **przeciążenia bębna** ponownie włączy się wskaźnik maksymalnego deklarowanego ładunku, a wskaźnik **MAX** zacznie migać. W takim przypadku w ciągu 30 sekund można zatrzymać pralkę i wyjąć z bębna kilka rzeczy. Po wyjęciu części prania dotknąć przycisku Start/Pauza , aby ponownie uruchomić program. Fazę ProSense można powtarzać maksymalnie trzykrotnie (patrz punkt 1).

**Ważne!** Jeśli użytkownik nie zmniejszy ciężaru ładunku, program prania rozpocznie się pomimo przeładowania. Wtedy efekty prania mogą nie być zadowalające.

- i** Około 20 minut po rozpoczęciu programu czas trwania programu może ponownie się zmienić z uwagi na ilość wody wchłoniętą przez włókna.
- i** Wykrywanie wielkości ładunku przez funkcję ProSense odbywa się tylko przy pełnych programach prania (jeśli nie wybrano pominięcia faz).
- i** Funkcja ProSense nie jest dostępna z niektórymi programami, np. Wełna/ Pranie ręczne, z programami o krótkich cyklach i bez fazy prania.

## 12.8 Wskaźniki faz programu

Po rozpoczęciu programu miga wskaźnik bieżącej fazy, a wskaźniki pozostałych faz są stale włączone.

Jeśli na przykład trwa faza prania lub

prania wstępnego: 



Po zakończeniu fazy odpowiedni wskaźnik przestaje migać i jest stale włączony. Zaczyna migać wskaźnik następnego fazy.

Trwa na przykład faza płukania: 

Jeśli wybrano Para, włącza się wskaźnik  fazy parowej.

## 12.9 Przerwanie programu i zmiana opcji

W czasie trwania programu można zmienić **tylko niektóre** opcje:

1. Dotknąć przycisku Start/Pauza . Zacznie migać odpowiedni wskaźnik.
2. Zmienić opcje. Informacje podane na wyświetlaczu odpowiednio zmieniają się.
3. Dotknąć ponownie przycisku Start/Pauza . Program prania będzie kontynuowany.

## 12.10 Anulowanie programu w trakcie jego trwania

1. Naciśnąć przycisk Włącz / Wyłącz, aby anulować program i wyłączyć urządzenie.
2. Naciśnąć ponownie przycisk Włącz / Wyłącz, aby włączyć urządzenie. Teraz można ustawić nowy program prania.



Jeśli zakończyła się faza ProSense i rozpoczęło się napełnianie wodą, nowy program rozpocznie się **bez powtarzania fazy ProSense**. Woda i detergent nie zostaną odpompowane, aby się nie zmarnowały. Na wyświetlaczu pojawi się maksymalny czas trwania programu, który zaktualizuje się około 20 minut po rozpoczęciu nowego programu.



## 12.11 Otwieranie drzwi – dokładanie prania

Gdy uruchomiony jest program lub funkcja uruchomienia z opóźnieniem, drzwi urządzenia są zablokowane.





Jeśli temperatura i poziom wody w bębnie są zbyt wysokie lub bęben nadal obraca się, nie można otworzyć drzwi.

Gdy zaświeci się ikonka , można łatwo otworzyć drzwiczki i dodać lub zabrać kilka rzeczy.

1. Dotknąć przycisku Start/Pauza . Na wyświetlaczu zgaśnie wskaźnik blokady drzwi.
2. Otworzyć drzwi urządzenia. W razie potrzeby dołożyć lub wyjąć rzeczy z bębna.
3. Zamknąć drzwi i dotknąć przycisku Start/Pauza .

Następuje kontynuacja programu lub funkcji opóźnienia rozpoczęcia programu.

Gdy ikonka  zgaśnie, można otworzyć drzwiczki po zakończeniu programu. Można także wybrać program/opcję wirowania lub odpompowania wody, a następnie nacisnąć przycisk Start/Pauza . Jeśli programy wirowania i odpompowania nie są dostępne na pokrętle wyboru programów, można je wybrać za pomocą aplikacji.

## 12.12 Zakończenie programu

Po zakończeniu programu urządzenie wyłączy się automatycznie. Rozlegnie się sygnał dźwiękowy (jeśli jest włączony).

Wszystkie wskaźniki faz prania na wyświetlaczu będą świecić stale, a w obszarze wskazania czasu pojawi się .

Zgaśnie wskaźnik przycisku Start/Pauza .

Drzwi odblokują się i zgaśnie wskaźnik .

W razie przepelnienia bębna po zakończeniu programu miga **MAX**.

1. Nacisnąć przycisk Włącz / Wyłącz, aby wyłączyć urządzenie. Po upływie pięciu minut od momentu zakończenia programu funkcja oszczędzania energii automatycznie wyłączy urządzenie.











Po ponownym uruchomieniu urządzenia na wyświetlaczu pojawi się informacja o zakończeniu ostatnio wybranego programu. Wybrać nowy program za pomocą pokręta wyboru programów.



2. Wyjąć pranie z bębna.
3. Upewnić się, że bęben jest pusty.
4. Drzwi oraz dozownik detergentu należy pozostawić lekko uchylone, aby zapobiec powstawaniu pleśni i nieprzyjemnych zapachów.
5. Zakręcić zawór wody.

## 12.13 Odpompowanie wody po zakończeniu cyklu

Jeśli wybrano program lub opcję, po których urządzenie nie odpompowuje wody po ostatnim płukaniu, program jest zakończony, ale:

- Na wyświetlaczu pojawi się wskaźnik , wskaźnik opcji  lub  oraz wskaźnik blokady drzwiczek . Migać zacznie wskaźnik  bieżącej fazy programu.
- Bęben obraca się regularnie, aby nie dopuścić do zagniecenia prania.



- Drzwi pozostają zablokowane.
- Aby otworzyć drzwi, należy odpompować wodę:
  1. W razie potrzeby dotknąć przycisku Wirowanie , aby zmniejszyć prędkość wirowania sugerowaną przez urządzenie.
  2. Dotknąć przycisku Start/Pauza :
    - Po wybraniu opcji  urządzenie odpompuje wodę i przeprowadzi wirowanie.
    - Po wybraniu opcji  urządzenie tylko odpompuje wodę.

Wskaźnik opcji  lub  zgaśnie, natomiast wskaźnik  będzie migał, a następnie zgaśnie.

3. Po zakończeniu programu, gdy zgaśnie wskaźnik blokady drzwi , można otworzyć drzwi.
4. aby wyłączyć pralkę należy nacisnąć i przez kilka sekund przytrzymać przycisk Włącz / Wyłącz .

 W każdym przypadku urządzenie automatycznie odpompuje wodę po około 18 godzinach.

 Po wybraniu programu lub opcji prania, które kończą się zatrzymaniem wody w bębnie, funkcja Tryb czuwania **nie wyłącza** urządzenia, aby przypomnieć użytkownikowi o konieczności odpompowania wody.

 Jeśli funkcja Wi-Fi Always On jest włączona, tylko wskaźnik  włącza się i wyłącza na przemian.

## 12.14 Opcja trybu czuwania

Funkcja Tryb czuwania automatycznie wyłącza urządzenie, aby ograniczyć zużycie energii, gdy:

# 13. CODZIENNA EKSPLOATACJA – PRANIE I SUSZENIE

 **OSTRZEŻENIE!**  
Patrz rozdział dotyczący bezpieczeństwa.

 Opisywane urządzenie jest automatyczną pralko-suszarką.



## 13.1 Program NON-STOP – Pranie i suszenie

 Nie wszystkie programy są kompatybilne z funkcją suszenia.

W niektórych programach można połączyć tryb Pranie i Suszenie w jeden kompletny program prania i suszenia. Wykonać następujące czynności:

1. Aby włączyć pralkę, naciśnij i przez kilka sekund przytrzymaj przycisk Włącz / Wyłącz (Wł/Wył).
2. Załadować pranie pojedynczo.



- Umieścić detergent i dodatki w odpowiedniej komorze.
- Za pomocą pokrętki wyboru programów wybrać odpowiedni program prania. Na wyświetlaczu pojawi się domyślna temperatura i prędkość wirowania. W razie potrzeby należy zmienić je odpowiednio do pranej odzieży. Na wyświetlaczu widoczny będzie maksymalny zalecany ładunek dla fazy prania.
- Można także ustawić dodatkowe opcje (jeśli będą dostępne).
- Aby dołączyć funkcję suszenia, dotknij raz przycisk Suszenie trybu . Zaświecą się kontrolki Pranie i Suszenie . Na wyświetlaczu pojawiają





się wskaźniki  i . Wyświetli się także maksymalny wsad zalecany dla programu prania i suszenia (np. 6.0 kg dla tkanin bawełnianych).

-  Susząc dużą ilość prania należy upewnić się, że rzeczy nie są pozwijane i są równomiernie rozłożone w bębnie.

## 13.2 Pranie i suszenie – poziomy automatyczne

Domyślny poziom to suche do szafy

 . W niektórych programach można zmienić poziom suszenia.

- Dotykaj przycisk Autosuszenie , aż na wyświetlaczu pojawi się żądany poziom wysuszenia. Na wyświetlaczu zaświecą się odpowiednie wskaźniki:
  -   **Gotowe do prasowania:** do tkanin bawełnianych;
  -   **Suche do szafy:** do tkanin bawełnianych i syntetycznych;

-   **Bardzo suche:** do tkanin bawełnianych.

**Wskazanie czasu na wyświetlaczu odnosi się do czasów prania i suszenia.**





-  Aby zapewnić odpowiednią skuteczność suszenia dzięki mniejszemu zużyciu energii w krótszym czasie, urządzenie nie pozwala na ustawienie zbyt niskiej prędkości wirowania rzeczy, które mają być prane, a następnie suszone.

- Dotknij przycisk Start/Pauza , aby uruchomić program. Zacznie działać funkcja ProSense.



Na wyświetlaczu pojawi się wskaźnik zablokowanych drzwi , a wskaźnik bieżącej fazy zacznie migać. Wyświetlacz wyświetli także pozostały czas trwania programu.

## 13.3 Pranie i suszenie przez określony czas

Można również wyłączyć tryb suszenia automatycznego i ręcznie wybrać czas suszenia:

- Dotykaj przycisku Czas suszenia , aby ustawić żądaną wartość czasu (patrz tabela „Suszenie przez określony czas” w rozdziale „Programy”). Wskaźnik Autosuszenie „Programy”). Wskaźnik Autosuszenie . I zgaśnie, a zapali się wskaźnik . Minimalne ustawienie dla funkcji suszenia przez określony czas to 10 minut. Każde dotknięcie tego przycisku powoduje wydłużenie czasu o 5 minut. Na wyświetlaczu pojawi się nowe ustawienie czasu.
  - Dotknij przycisk Start/Pauza , aby uruchomić program. Zacznie działać funkcja ProSense.
- Na wyświetlaczu pojawi się wskaźnik zablokowanych drzwi , a wskaźnik bieżącej fazy zacznie migać. Wyświetlacz wyświetli także pozostały czas trwania programu.

### 13.4 Po zakończeniu programu suszenia

- Urządzenie zatrzymuje się automatycznie.
- Emitowane są sygnały dźwiękowe (jeśli są włączone).
- Na wyświetlaczu zaświeci się .
- Kontrolka przycisku Start/Pauza  zgaśnie. Zgaśnie wskaźnik blokady drzwi .
- Aby wyłączyć pralkę, naciśnij i przez kilka sekund przytrzymaj przycisk Włącz / Wyłącz .



Po upływie kilku minut od momentu zakończenia programu funkcja oszczędzania energii automatycznie wyłączy urządzenie.

1. Wyjąć pranie z urządzenia.
2. Upewnić się, że bęben jest pusty.



Po zakończeniu fazy suszenia oczyścić mokrą szmatką bęben, uszczelkę oraz wewnętrzną stronę drzwi.

## 14. CODZIENNA EKSPLOATACJA – TYLKO SUSZENIE



**OSTRZEŻENIE!**  
Patrz rozdział dotyczący bezpieczeństwa.



Opisywane urządzenie jest automatyczną pralko-suszarką.

### 14.1 Przygotowanie do suszenia

1. Aby włączyć pralkę, naciśnij i przez kilka sekund przytrzymaj przycisk Włącz / Wyłącz (Wi/Wył).



W programie samego suszenia nie wyświetla się maksymalny wsad, a funkcja ProSense jest wyłączona.

2. Załadować pranie po jednej sztuce odzieży.
3. Ustawić pokrętkę wyboru programów na programie odpowiednim dla rzeczy przeznaczonych do suszenia.
4. Aby wyłączyć pranie i tylko suszyć, dwukrotnie dotknij przycisku Suszenie . Świeci się kontrolka przycisku Suszenie. Na wyświetlaczu pojawią się wskaźniki .



i — = ≡ .



Aby uzyskać dobre efekty podczas suszenia dużej ilości prania, należy upewnić się, że rzeczy nie są pozwijane i są równomiernie rozłożone w bębnie.

### 14.2 Suszenie – poziomy automatyczne

Domyślny poziom to suche do szafy



— = ≡ . W niektórych programach można zmienić poziom suszenia.

1. Dotykaj przycisk Autosuszenie , aż na wyświetlaczu pojawi się żądany poziom wysuszenia. Na wyświetlaczu zaświecą się odpowiednie wskaźniki:



a. — = ≡ **Gotowe do prasowania:** do tkanin bawełnianych;



b. — = ≡ **Suche do szafy:** do tkanin bawełnianych i syntetycznych;



c. — = ≡ **Bardzo suche:** do tkanin bawełnianych.

### Wskazanie czasu na wyświetlaczu odnosi się do czasów prania i suszenia.

**i** Aby zapewnić odpowiednią skuteczność suszenia dzięki mniejszemu zużyciu energii w krótszym czasie, urządzenie nie pozwala na ustawienie zbyt niskiej prędkości wirowania rzeczy, które mają być prane, a następnie suszone.

2. Aby uruchomić program, dotknij przycisk Start/Pauza .

Na wyświetlaczu pojawi się wskaźnik zablokowanych drzwi , a wskaźnik bieżącej fazy zacznie migać. Wyświetlacz wyświetli także pozostały czas trwania programu.



### 14.3 Suszenie przez określony czas

Można również wyłączyć tryb suszenia automatycznego i ręcznie wybrać czas suszenia:



1. Aby ustawić czas suszenia, dotknij przycisk Czas suszenia (patrz tabela „Suszenie przez określony czas” w rozdziale „Programy”). Zgaśnie wskaźnik Autosuszenie I, a zaświeci się wskaźnik .

Minimalne ustawienie dla funkcji suszenia przez określony czas to 10 minut.

Każde dotknięcie tego przycisku powoduje wydłużenie czasu o 5 minut. Na wyświetlaczu pojawi się nowe ustawienie czasu.

2. Dotknąć przycisku Start/Pauza , aby uruchomić program. Na wyświetlaczu pojawi się wskaźnik zablokowanych drzwi , a wskaźnik bieżącej fazy zacznie migać. Wyświetlacz wyświetli także pozostały czas trwania programu.

### 14.4 Po zakończeniu programu suszenia

- Urządzenie zatrzymuje się automatycznie.
- Emitowane są sygnały dźwiękowe (jeśli są włączone).
- Na wyświetlaczu zaświeci się .
- Kontrolka przycisku Start/Pauza  zgaśnie. Zgaśnie wskaźnik blokady drzwi .
- Aby wyłączyć pralkę, naciśnij i przez kilka sekund przytrzymaj przycisk Włącz / Wyłącz .

**i** Po upływie kilku minut od momentu zakończenia programu funkcja oszczędzania energii automatycznie wyłączy urządzenie.

1. Wyjąć pranie z urządzenia.
2. Upewnić się, że bęben jest pusty.

**i** Po zakończeniu fazy suszenia oczyścić mokrą szmatką bęben, uszczelkę oraz wewnętrzną stronę drzwi.

## 15. WŁÓKNA W TKANINACH

Podczas fazy prania oraz/lub suszenia pewne rodzaje tkanin (tkaniny gąbczaste lub wełniane, bluzy sportowe) mogą gubić włókna.

Uwolnione włókna mogą przykleić się do tkanin podczas następnego cyklu.

Ta niedogodność jest większa przy tkaninach technicznych.

Aby zapobiec powstawaniu włókien w praniu:

- Nie prać ciemnych tkanin bezpośrednio po praniu i suszeniu jasnych tkanin (ręczników do rąk, wełny, bluz sportowych) i odwrotnie.
- Jeśli tego typu tkaniny są prane po raz pierwszy, należy suszyć je na otwartym powietrzu.
- Wyczyścić filtr odpływowy.

- Po zakończeniu fazy suszenia wyczyścić pusty bęben, uszczelkę i drzwi moką szmatką.

**Aby usunąć włókna w bębnie, należy wykonać następujące czynności:**

- Opróżnić bęben.
- Wyczyścić bęben, uszczelkę i drzwi moką szmatką.

- Ustaw program Autoczyszczenie i Suszenie tryb .
- Aby uruchomić program, dotknij przycisk Start/Pauza .

## 16. WSKAZÓWKI I PORADY



### OSTRZEŻENIE!

Patrz rozdział dotyczący bezpieczeństwa.

### 16.1 Wkładanie prania

- Należy posegregować pranie: białe, kolorowe, syntetyczne, delikatne i wełniane.
- Należy przestrzegać instrukcji umieszczonych na etykietach prania.
- Nie prać razem białej i kolorowej odzieży.
- Niektóre kolorowe rzeczy mogą farbować podczas pierwszego prania. Zaleca się, aby na początku kilkakrotnie prać je oddzielnie.
- Odwrócić na drugą stronę wielowarstwowe tkaniny, wełnę oraz rzeczy z nadrukami.
- Usunąć uporczywe plamy.
- Usunąć uporczywe plamy specjalnym detergentem.
- Należy zachować ostrożność przy obchodzeniu się z zasłonami. Odczepić żabki/haczyki i umieścić zasłony w worku do prania lub poszewce od poduszki.
- Mała ilość prania może stwarzać problemy z wyważeniem podczas wirowania i spowodować nadmierne wibracje. W takim przypadku:
  - a. przerwać program i otworzyć drzwi (patrz rozdział „Codzienna eksploatacja”);
  - b. ręcznie rozłożyć pranie, aby rzeczy były równomiernie rozmieszczone w bębnie;
  - c. nacisnąć przycisk Start/Pauza. Faza wirowania będzie wznowiona.
- Pozapinać poszewki i zatrzaski oraz zasunąć zamki błyskawiczne. Spiąć lub zawiązać paski, sznurki,

sznurówki, wstążki i inne luźne elementy.

- Nie prać rozdartych tkanin lub tkanin o nieobszytych brzegach. Małe i/lub delikatne rzeczy (np. biustonosze z fiszbinami, paski, rajstopy, sznurowadła, wstążki itp.) należy prać w worku do prania.

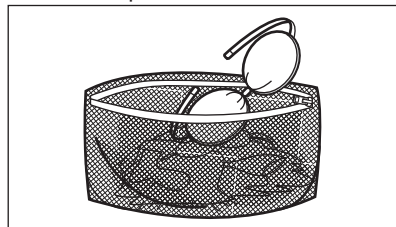

- Opróżnić kieszenie i rozprostować rzeczy.

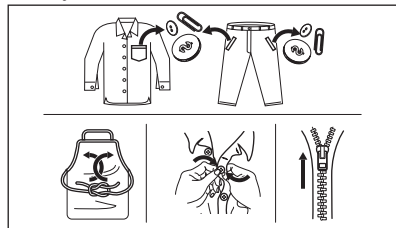

### 16.2 Uporczywe plamy

Woda i detergent nie wystarczą do usunięcia niektórych plam.

Zalecamy usunięcie takich plam przed włożeniem prania do urządzenia.

Dostępne są specjalne odplamiacze. Należy użyć specjalnego odplamiacza przystosowanego do określonego typu plamy i tkaniny.

Nie rozpylać odplamiacza na odzież w pobliżu urządzenia, ponieważ może spowodować uszkodzenie elementów z tworzywa sztucznego.



## 16.3 Rodzaj i ilość detergentu

Wybór detergentu i użycie jego odpowiedniej ilości wpływa nie tylko na skuteczność prania, ale także zapobiega marnotrawstwu i sprzyja ochronie środowiska:

- Należy stosować wyłącznie detergenty i inne środki przeznaczone do pralek automatycznych. Zgodnie z ogólnymi zasadami należy stosować:
  - detergenty w proszku (również tabletki i detergenty jednodawkowe) do wszystkich rodzajów tkanin, z wyjątkiem delikatnych. detergenty w proszku zawierające wybielacz do białych tkanin i dezynfekcji prania;
  - detergenty w płynie (również detergenty jednodawkowe), najlepiej do prania w niskiej temperaturze (maksymalnie 60°C) do wszystkich rodzajów tkanin lub specjalne tylko do tkanin wełnianych.
- Wybór rodzaju i ilości detergentu zależy od: rodzaju tkaniny (delikatne, wełniane, bawełniane itp.), koloru odzieży, wielkości wsadu, stopnia zabrudzenia, temperatury prania i twardości używanej wody.
- Stosować się do instrukcji podanych na opakowaniach detergentów i innych środków, nie przekraczając zaznaczonego maksymalnego poziomu (**MAX**).
- Nie mieszać różnych detergentów.
- Użyć mniej detergentu, jeśli:
  - perze się mały wsad,
  - pranie jest lekko zabrudzone,
  - podczas prania powstaje duża ilość piany.

**Użycie niewłaściwego detergentu może powodować:**

- niezadowolające efekty prania;

- zszarzenie prania;
- efekt śliskości prania;
- rozwój pleśni w urządzeniu.

**Użycie nadmiernej ilości detergentu może powodować:**

- nadmierne pienienie;
- gorszy efekt prania;
- niezadowolający efekt płukania;
- niekorzystne oddziaływanie na środowisko.

## 16.4 Wskazówki ekologiczne

Aby oszczędzać wodę, energię i chronić środowisko naturalne, zalecamy stosowanie się do poniższych wskazówek:

- Średnio zabrudzone tkaniny** można prac **bez prania wstępnego**. Pozwala to zaoszczędzić detergent, wodę i czas, a tym samym chronić środowisko.
- Łaładunek **maksymalnej ilości prania zalecanej dla danego programu pomaga obniżyć zużycie wody i energii**.
- Po zakończeniu prania można usunąć plamy i ograniczone zabrudzenia; pranie można następnie prac w niższej temperaturze.
- Aby zaoszczędzić energię podczas fazy suszenia, należy ustawić dla wybranego programu **maksymalną dostępną prędkość wirowania!**

## 16.5 Twardość wody

Jeśli woda w Twojej okolicy jest twarda lub średnio twarda, zalecamy użycie zmiękczacza wody do pralek.

Tam, gdzie woda jest miękka, nie trzeba używać zmiękczacza wody.

Aby uzyskać informacje na temat twardości wody, należy skontaktować się z miejscowym zakładem wodociągowym.

Używać odpowiedniej ilości zmiękczacza wody. Należy przestrzegać instrukcji umieszczonych na opakowaniu produktu.

## 16.6 Przygotowanie do cyklu suszenia

- Odkręcić zawór wody.



- Sprawdzić, czy wąż spustowy jest podłączony prawidłowo. Więcej informacji można znaleźć w rozdziale dotyczącym instalacji.
- Informacje dotyczące maksymalnego ładunku prania dla programów suszenia można znaleźć w tabeli programów suszenia.





## 16.7 Rzeczy nienadające się do suszenia

Nie ustawiać programu suszenia dla takich rzeczy, jak:

- Zasłony syntetyczne.
- Odzież z metalowymi wstawkami.
- Pończochy nylonowe.
- Kołdry.
- Narzuty.
- Koce.
- Kurtki.
- Śpiwory.
- Tkaniny z pozostałościami lakieru do włosów, zmywaczy do paznokci lub podobnych produktów.
- Ubrania z gumową pianką lub podobnym materiałem.

## 16.8 Metki

Podczas suszenia odzieży należy przestrzegać wskazówek umieszczonych na metkach:

-  = produkt może być suszony w suszarce
-  = cykl suszenia w wysokiej temperaturze
-  = cykl suszenia w niższej temperaturze
-  = produkt nie może być suszony w suszarce.

## 16.9 Czas trwania cyklu suszenia

Czas suszenia zależy od:

- prędkości końcowego wirowania
- ustawionego poziomu wysuszenia
- rodzaju prania
- wagi wsadu

## 16.10 Dodatkowe suszenie

Jeśli po zakończeniu programu suszenia pranie jest nadal wilgotne, należy ponownie włączyć krótki cykl suszenia.



**OSTRZEŻENIE!**  
Aby uniknąć zagniecenia i skurczenia rzeczy, nie należy wydłużać czasu suszenia prania.

## 16.11 Ogólne wskazówki

**Średnie** czasy suszenia można znaleźć w tabeli „Suszenie przez określony czas”. Wraz z uzyskanym doświadczeniem będzie można określić odpowiedni sposób suszenia prania. Należy zapamiętać czas cyklu we wcześniej używanych programach.

Aby uniknąć naelektryzowania odzieży w końcowej fazie cyklu suszenia:

1. Podczas cyklu prania należy używać płynu zmiękczającego do tkanin.
2. Należy używać specjalnego płynu zmiękczającego do prania suszonego w suszarce.
3. Nie wlewać detergentu ani płynu zmiękczającego przed cyklem suszenia.
4. Nie suszyć razem tkanin szorstkich i delikatnych, aby zapobiec przegrzaniu delikatnych tkanin.
5. Wyjąć wszelkie przedmioty z kieszeni, zwłaszcza takie które mogą się rozpuścić.

Po zakończeniu programu suszenia należy jak najszybciej wyjąć pranie.

# 17. KONSERWACJA I CZYSZCZENIE



**OSTRZEŻENIE!**  
Patrz rozdział dotyczący bezpieczeństwa.

## 17.1 Harmonogram okresowego czyszczenia

Okresowe czyszczenie pomaga wydłużyć żywotność urządzenia.

Po zakończeniu każdego cyklu należy pozostawić drzwi i dozownik detergentu lekko uchylone, aby umożliwić obieg powietrza i odparowanie wilgoci z wnętrza urządzenia – pozwoli to zapobiec rozwojowi pleśni i wydobyciu się nieprzyjemnego zapachu.

W urządzeniu nie eksploatowanym przez dłuższy czas: zamknąć zawór wody i odłączyć urządzenie od zasilania.

Zalecany harmonogram okresowego czyszczenia:

Odkamienianie	Dwa razy w roku
Pranie konserwacyjne	Raz w miesiącu
Czyszczenie uszczelki drzwi	Co dwa miesiące
Czyszczenie bębna	Co dwa miesiące
Usuwanie włókien tkanin z bębna	Dwa razy w miesiącu <sup>1)</sup>
Czyszczenie dozownika detergentu	Co dwa miesiące
Czyszczenie filtra pompy opróżniającej	Dwa razy w roku
Czyszczenie węża dopływowego i filtra w zaworze	Dwa razy w roku

1) Patrz rozdział „Włókna w praniu”.

Poniżej opisano, w jaki sposób należy czyścić poszczególne elementy.

## 17.2 Wyjmowanie obcych przedmiotów



Przed uruchomieniem cyklu opróżnić kieszenie i zawiązać wszystkie luźne elementy. Patrz „Wkładanie prania” w rozdziale „Wskazówki i porady”.

Wyjąć wszystkie obce przedmioty (takie jak metalowe spinacze, guziki, monety itp.), które mogą znajdować się w uszczelce drzwi, filtrach i bębnie. Patrz

punkty „Uszczelka drzwi z kieszonką”, „Czyszczenie bębna”, „Czyszczenie pompy opróżniającej” i „Czyszczenie węża dopływowego i filtra w zaworze”. W razie potrzeby należy skontaktować się z autoryzowanym centrum serwisowym.

## 17.3 Czyszczenie obudowy

Urządzenie należy czyścić wyłącznie za pomocą ciepłej wody z łagodnym mydłem. Dokładnie osuszyć wszystkie powierzchnie.

Nie używać myjek do szorowania ani żadnych materiałów o właściwościach ściernych.



### UWAGA!

Nie stosować alkoholu, rozpuszczalników ani produktów chemicznych.



### UWAGA!

Nie czyścić powierzchni metalowych za pomocą detergentów z chlorem.

## 17.4 Odkamienianie



Jeśli woda w okolicy jest twarda lub średnio twarda, zalecamy użycie zmiękczacza wody do pralek.

Regularnie sprawdzać, czy w bębnie tworzy się kamień.

Nawet zwykłe detergenty zawierają środki zmiękczające wodę, ale zaleca się okresowe uruchamianie cyklu z pustym bębniem i środkiem do odkamieniania.



Należy zawsze przestrzegać instrukcji umieszczonej na opakowaniu produktu.

## 17.5 Pranie konserwacyjne

Regularne używanie przez dłuższy czas programów prania w niskiej temperaturze i krótkich programów sprzyjać gromadzeniu się osadów detergentu, włókien, rozwojowi bakterii i powstaniu warstwy biologicznej wewnątrz bębna i zbiornika. Może to być przyczyną

powstawania nieprzyjemnych zapachów i pleśni.

Aby usunąć osady i zapewnić higienę wewnątrz urządzenia, należy co najmniej raz w miesiącu wykonać pranie konserwacyjne:

1. Wyjąć pranie z bębna.
2. Uruchomić program do prania bawełny z najwyższą temperaturą i dodać niewielką ilość detergentu w proszku lub, jeżeli jest dostępny, uruchomić program Autoczyszczenie.

## 17.6 Uszczelka drzwi

Urządzenie jest wyposażone w **samoczyszczący się układ odpływowy**, który podczas wypompowywania wody usuwa drobne włókna oddzielone od tkanin. Regularnie sprawdzać uszczelkę. Monety, guziki i inne małe przedmioty można wyjąć po zakończeniu cyklu.

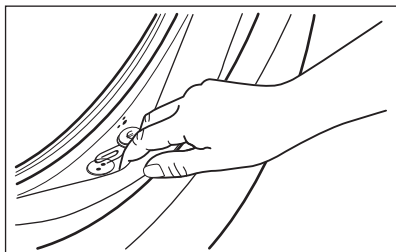

W razie potrzeby wyczyścić ją środkiem do czyszczenia w kremie na bazie amoniaku, uważając, aby nie zarysować jej powierzchni.

- i** Należy zawsze przestrzegać instrukcji umieszczonych na opakowaniu produktu.

## 17.7 Czyszczenie dozownika detergentu

Aby zapobiec ewentualnym osadom zaschniętego detergentu, zaschnięciu płynu do zmiękczenia tkanin, tworzeniu się pleśni w dozowniku detergentu, należy co jakiś czas przeprowadzać następującą procedurę czyszczenia:

1. Otworzyć dozownik detergentu. Nacisnąć rygiel do dołu, jak

pokazano na ilustracji, i wyjąć szufladę.

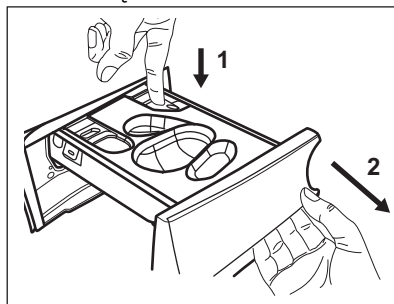

2. Wyjąć pojemnik na detergent w płynie, jeśli go włożono.

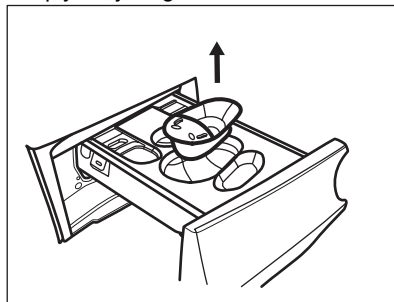

3. Podnieść górną pokrywę komór, aby ją zdjąć.

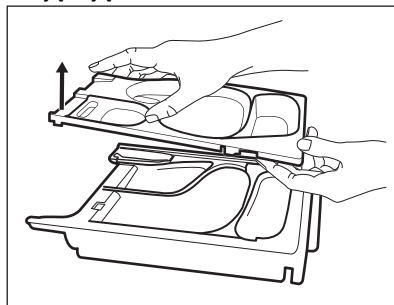

4. Umyć dozownik detergentu i każdą wkładkę pod bieżącą wodą.

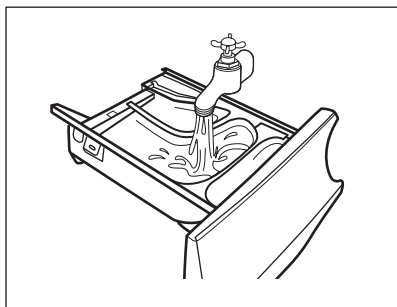

5.  **UWAGA!**  
Nie używać ostrych ani metalowych szczotek i gąbek.

Usunąć wszelkie pozostałości detergentu z dolnej i górnej części wnętrza. Do czyszczenia wnętrza użyć małej szczotki.

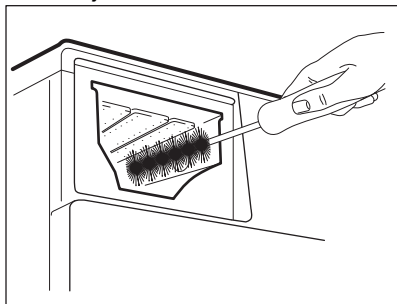

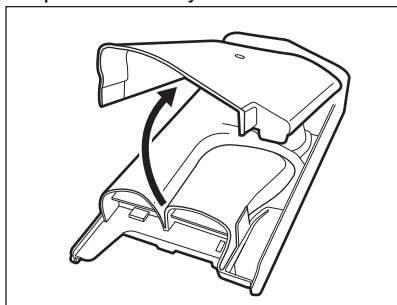

6. Obrócić dozownik do góry dnem i otworzyć dolną pokrywę jak pokazano na rysunku.

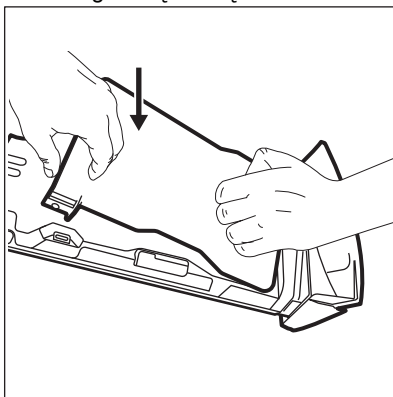

7. Usunąć wszystkie pozostałości detergentu z przenośnika detergentu. Używać wyłącznie miękkiej wilgotnej szmatki.  
8. Umieścić dolną pokrywę na swoim miejscu, dopasowując jej otwory do zaczepów szuflady jak pokazano na

rysunku. Zamknąć pokrywę, aż rozlegnie się kliknięcie.



-  **UWAGA!**  
Docisnąć dolną pokrywę jak pokazano na rysunku. Upewnić się, że jest prawidłowo zamknięta.

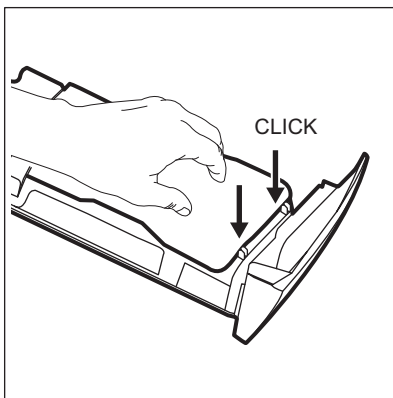

9. Zmontować szufladę w następujący sposób:
- Założyć dolną pokrywę i docisnąć aż do usłyszenia kliknięcia.
  - Założyć górną pokrywę i docisnąć aż do usłyszenia kliknięcia.
  - Włożyć pojemnik na detergent w płynie, jeśli to konieczne.
10. Włożyć dozownik detergentu w prowadnice i zamknąć ją. Uruchomić program płukania bez prania w bębnie.

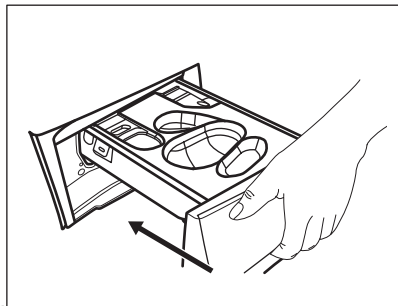

## 17.8 Czyszczenie pompy opróżniającej



### OSTRZEŻENIE!

Wyjąć wtyczkę z gniazda zasilania.



Należy regularnie sprawdzać filtr pompy opróżniającej i pilnować, aby był czysty.

Wyczyścić pompę opróżniającą, jeśli:

- Urządzenie nie wypompuje wody.
- Bęben się nie obraca.
- Urządzenie wydaje nietypowe dźwięki ze względu na zablokowanie pompy opróżniającej.
- Na wyświetlaczu pojawia się kod alarmowy **E20**.



### OSTRZEŻENIE!

- Nie wyjmować filtra podczas pracy urządzenia.
- Nie czyścić pompy opróżniającej, jeśli woda w urządzeniu jest gorąca. Odczekać, aż woda ostygnie.

**Wyczyścić pompę według poniższej procedury:**

1. Otworzyć pokrywę pompy.

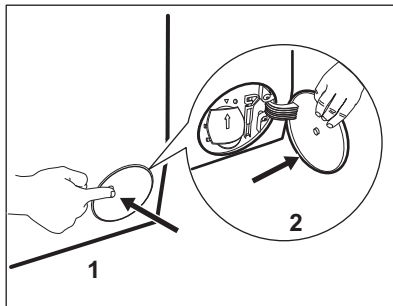

2. Pod otworem dostępowym umieścić odpowiednie naczynie do zebrania wypływającej wody.
3. Otworzyć w dół rynienkę. Dobrze jest mieć w pobliżu szmatkę do wycierania wody wyciekającej podczas odkręcania filtra.

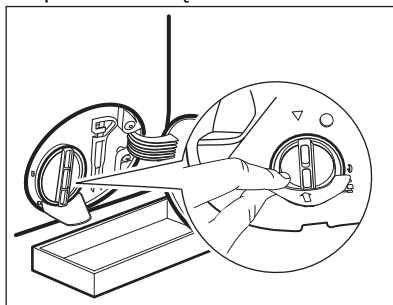

4. Obrócić filtr o 180 stopni w kierunku przeciwnym do ruchu wskazówek zegara, nie wyjmując go. Odczekać, aż woda wycieknie.

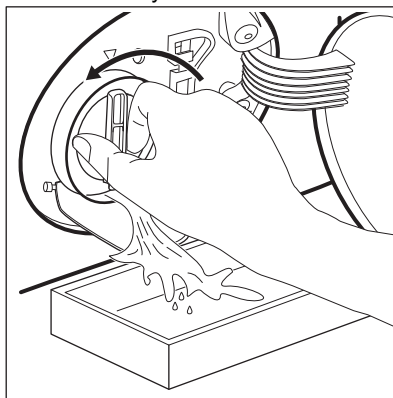

5. Jeśli naczynie wypełni się wodą, ponownie dokręcić filtr i opróżnić naczynie.

6. Powtarzać punkty 4 i 5, aż woda przestanie wypływać.
7. Obrócić filtr w kierunku przeciwnym do ruchu wskazówek zegara, aby go wyjąć.

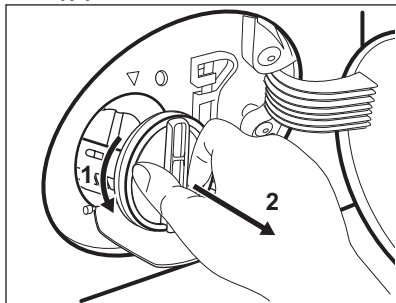

8. W razie potrzeby usunąć włókna i inne zanieczyszczenia z wnętrza filtra.
9. Sprawdzić, czy wirnik pompy swobodnie się obraca. Jeśli nie można go obrócić, należy skontaktować się z autoryzowanym centrum serwisowym.

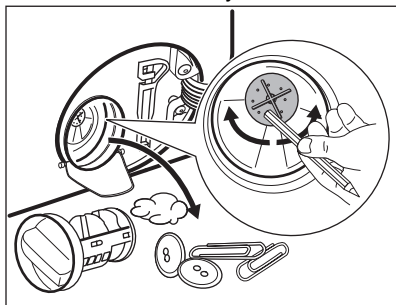

10. Oczyszczyć filtr pod bieżącą wodą.

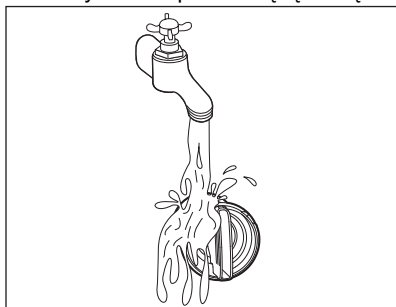

11. Włożyć filtr z powrotem wzdłuż prowadnic, obracając go w prawo. Upewnić się, że filtr jest dobrze dokręcony i nie przecieka.

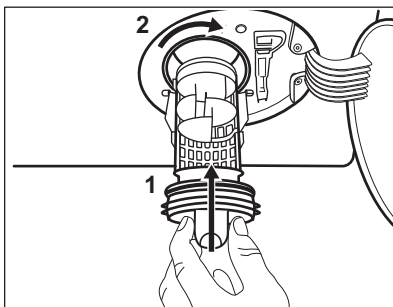

12. Zamknąć pokrywę pompy.

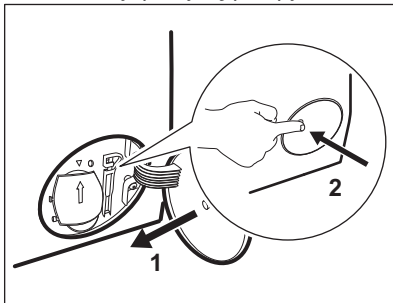

Po spuszczeniu wody przy użyciu procedury awaryjnej należy ponownie uruchomić układ odpływowy:

- a. Wlać 2 litry wody do przegródki na detergent do prania zasadniczego w szufladzie na detergenty.
- b. Uruchomić program, aby odpompować wodę.

## 17.9 Czyszczenie węży dopływowych i filtra w zaworze

Zaleca się okresowe czyszczenie filtrów węża dopływowego i zaworu w celu usunięcia nagromadzonych osadów:

1. Odłączyć wąż dopływowy od zaworu wody i wyczyścić filtr.

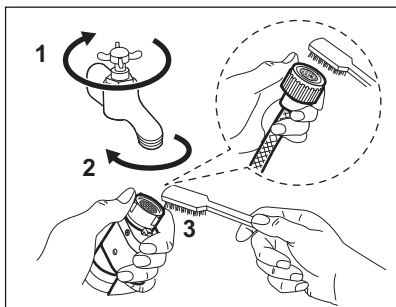

2. Wyjąć wąż dopływowy z urządzenia, odkręcając nakrętkę.

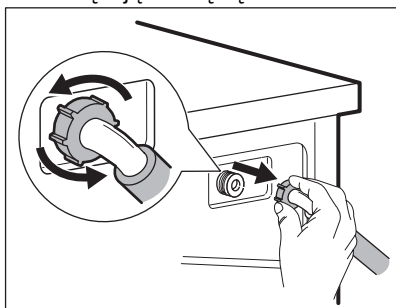

3. Filtr zaworu z tyłu urządzenia należy czyścić za pomocą szczoteczki do zębów.

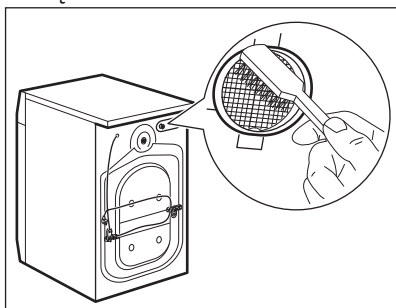

4. Po podłączeniu węża z tyłu urządzenia należy obrócić go w prawo lub lewo (nie w kierunku pionowym), odpowiednio do położenia zaworu wody.

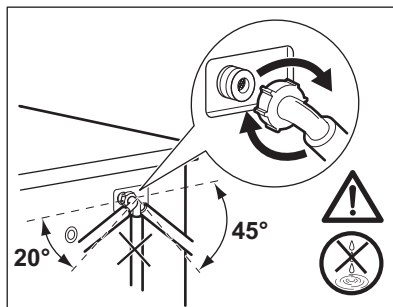

## 17.10 Awaryjne spuszczenie wody

Jeśli urządzenie nie spuszcza wody, należy przeprowadzić taką samą procedurę, jak opisano w rozdziale „Czyszczenie pompy opróżniającej”. W razie potrzeby wyczyścić pompę.

Po spuszczeniu wody przy użyciu procedury awaryjnej należy ponownie uruchomić układ odpływowy:

1. Wlać 2 litry wody do przegródki na detergent, aby przeprowadzić taką samą procedurę, jak opisano w rozdziale „Czyszczenie pompy opróżniającej”. W razie potrzeby wyczyścić pompę.
2. Uruchomić program, aby odpompować wodę.

## 17.11 Środki ostrożności podczas mrozu

Jeśli urządzenie jest zainstalowane w miejscu, w którym temperatura może osiągnąć 0°C lub spaść poniżej, należy usunąć pozostałą wodę z węża dopływowego oraz z pompy opróżniającej.

1. Wyjąć wtyczkę przewodu zasilającego z gniazda elektrycznego.
2. Zakręcić zawór wody.
3. Umieścić dwa końce węża dopływowego w zbiorniku i odczekać, aż woda spłynie z węża.
4. Wyczyścić pompę opróżniającą. Przejść do awaryjnej procedury opróżniania.
5. Gdy pompa opróżniająca jest pusta, zamocować wąż dopływowy.

**OSTRZEŻENIE!**

Przed ponownym uruchomieniem urządzenia należy upewnić się, że temperatura wynosi powyżej 0°C.

Producent nie odpowiada za uszkodzenia spowodowane niskimi temperaturami.

## 18. ROZWIĄZYWANIE PROBLEMÓW

**OSTRZEŻENIE!**

Patrz rozdział dotyczący bezpieczeństwa.

### 18.1 Kody alarmów i możliwe usterki

Urządzenie nie uruchamia się lub przestaje działać podczas pracy. W pierwszej kolejności należy spróbować znaleźć rozwiązanie problemu (patrz tabele).

**OSTRZEŻENIE!**

Przed wykonaniem jakichkolwiek czynności należy wyłączyć urządzenie.

Przy niektórych usterkach na wyświetlaczu pojawia się kod alarmowy i może stałe migać przycisk: Start/Pauza 



Jeśli urządzenie jest przepełnione, należy wyjąć część rzeczy z bębna i/lub dociskając drzwi, nacisnąć jednocześnie przycisk Start/Pauza, aż wskaźnik  przestanie migać (patrz rysunek poniżej).

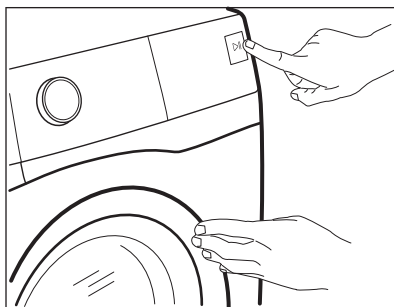

Problem



Możliwe rozwiązanie



<p><b>E10</b> Urządzenie nie napęlnia się prawidłowo wodą.</p>	<ul style="list-style-type: none"> <li>• Sprawdzić, czy zawór wody jest otwarty.</li> <li>• Upewnić się, że ciśnienie wody nie jest zbyt niskie. W celu uzyskania tych informacji należy skontaktować się z miejscowym zakładem wodociągowym.</li> <li>• Upewnić się, że zawór wody jest drożny.</li> <li>• Upewnić się, że wąż dopływowy nie jest zagięty, uszkodzony lub przygnieciony.</li> <li>• Upewnić się, że wąż dopływowy jest prawidłowo podłączony.</li> <li>• Upewnić się, że filtr węża dopływowego i filtra zaworu są drożne. Patrz punkt „Konserwacja i czyszczenie.”</li> </ul>
<p><b>E20</b> Urządzenie nie wypompowuje wody.</p>	<ul style="list-style-type: none"> <li>• Upewnić się, że syfon umywalki jest drożny.</li> <li>• Upewnić się, że wąż dopływowy nie jest zagięty lub przygnieciony.</li> <li>• Upewnić się, że filtr odpływowy jest drożny. W razie potrzeby wyczyścić filtr. Patrz punkt „Konserwacja i czyszczenie”.</li> <li>• Upewnić się, że wąż spustowy jest prawidłowo podłączony.</li> <li>• Jeśli ustawiono program bez fazy odpompowania, należy ustawić program odpompowania. Jeśli program odpompowania nie jest dostępny na pokrętle wyboru programów, można go wybrać za pomocą aplikacji.</li> <li>• Jeśli ustawiono opcję, która kończy się wodą w bębnie, należy wybrać program odpompowania.</li> </ul>
<p><b>E40</b> Drzwi urządzenia są otwarte lub nie są prawidłowo zamknięte.</p>	<ul style="list-style-type: none"> <li>• Upewnić się, że prawidłowo zamknięto drzwi.</li> </ul>
<p><b>E91</b> Usterka wewnętrzna. Brak komunikacji między podzespołami elektronicznymi urządzenia.</p>	<ul style="list-style-type: none"> <li>• Program nie zakończył się prawidłowo lub został zatrzymany zbyt wcześnie. Wyłączyć i ponownie włączyć urządzenie.</li> <li>• Jeśli kod alarmu pojawi się ponownie, należy skontaktować się z autoryzowanym centrum serwisowym.</li> </ul>
<p><b>EFO</b> Włączyło się zabezpieczenie przed zalaaniem.</p>	<ul style="list-style-type: none"> <li>• Odłączyć urządzenie i zamknąć zawór wody. Należy skontaktować się z autoryzowanym centrum serwisowym.</li> </ul>

Jeśli na wyświetlaczu pojawią się inne kody alarmowe, należy wyłączyć i ponownie włączyć urządzenie. Jeśli problem nie ustąpi, należy skontaktować się z autoryzowanym centrum serwisowym. W razie wystąpienia problemów z urządzeniem należy sprawdzić możliwe rozwiązania w poniższej tabeli.

Problem	Możliwe rozwiązanie
Program nie uruchamia się.	<ul style="list-style-type: none"> <li>• Upewnić się, że wtyczkę przewodu zasilającego podłączono do gniazda elektrycznego.</li> <li>• Upewnić się, że zamknięto drzwi urządzenia.</li> <li>• Upewnić się, że w skrzynce bezpieczników nie ma uszkodzonego bezpiecznika.</li> <li>• Sprawdzić, czy dotknięto Start/Pauza .</li> <li>• Jeśli wybrano opóźnienie rozpoczęcia programu, należy je anulować lub poczekać do końca odliczania czasu.</li> <li>• Wyłączyć blokadę uruchomienia, jeśli została włączona.</li> <li>• Sprawdzić, czy pokrętło ustawiono na wybranym programie.</li> </ul>
Urządzenie napelnia się wodą i od razu wypompuje wodę	<ul style="list-style-type: none"> <li>• Upewnić się, że wąż spustowy znajduje się we właściwym położeniu. Wąż może być umieszczony za nisko. Patrz „Instrukcja instalacji”.</li> </ul>
Nie włącza się faza wirowania lub cykl prania trwa dłużej niż zwykle.	<ul style="list-style-type: none"> <li>• Ustawić program wirowania. Jeśli program odpompowania nie jest dostępny na pokrętłe wyboru programów, można go wybrać za pomocą aplikacji.</li> <li>• Upewnić się, że filtr odpływowy jest drożny. W razie potrzeby wyczyścić filtr. Patrz punkt „Konserwacja i czyszczenie”.</li> <li>• Ręcznie wyregulować naczynia w bębnie i ponownie uruchomić wirowanie. Problem ten może być spowodowany problemami z wyważeniem.</li> </ul>
Na podłodze znajduje się woda.	<ul style="list-style-type: none"> <li>• Upewnić się, że złączki węży wodnych są szczelne i nie wycieka wody.</li> <li>• Upewnić się, że wąż dopływowy i spustowy nie są uszkodzone.</li> <li>• Upewnić się, że użyto odpowiedniego detergentu i jego odpowiedniej ilości.</li> </ul>
Nie można otworzyć drzwi urządzenia.	<ul style="list-style-type: none"> <li>• Sprawdzić, czy nie wybrano programu prania, który kończy się z wodą w bębnie.</li> <li>• Upewnić się, że program prania zakończył się.</li> <li>• Jeśli w bębnie znajduje się woda, należy wybrać program odpompowania lub wirowania. Jeśli programy wirowania i odpompowania nie są dostępne na pokrętłe wyboru programów, można je wybrać za pomocą aplikacji.</li> <li>• Sprawdzić, czy urządzenie jest zasilane.</li> <li>• Problem może być spowodowany awarią urządzenia. Należy skontaktować się z autoryzowanym centrum serwisowym. W razie potrzeby otworzenia drzwi należy dokładnie zapoznać się z częścią „Awaryjne otwieranie drzwi”.</li> <li>• Należy upewnić się, że nie jest włączony tryb Remote Start Mode. Wyłączyć go.</li> </ul>

Problem	Możliwe rozwiązanie
<p>Na wyświetlaczu nie wyświetla się wskaźnik połączenia bezprzewodowego .</p>	<ul style="list-style-type: none"> <li>• Sprawdzić sygnał sieci bezprzewodowej.</li> <li>• Sprawdzić, czy włączone jest połączenie bezprzewodowe. Szczegółowe informacje – patrz punkt „Konfiguracja połączenia bezprzewodowego pralki” w rozdziale „Konfiguracja łączności Wi-Fi”.</li> <li>• Sprawdzić sieć domową i router.</li> <li>• Uruchomić ponownie router.</li> <li>• Jeśli nadal występuje problem z siecią bezprzewodową, należy skontaktować się z dostawcą usług bezprzewodowych.</li> </ul>
<p>Aplikacja nie może nawiązać połączenia z urządzeniem.</p>	<ul style="list-style-type: none"> <li>• Sprawdzić sygnał sieci bezprzewodowej.</li> <li>• Sprawdzić, czy smartfon jest połączony z siecią bezprzewodową.</li> <li>• Sprawdzić sieć domową i router.</li> <li>• Uruchomić ponownie router.</li> <li>• Jeśli nadal występuje problem z siecią bezprzewodową, należy skontaktować się z dostawcą usługi bezprzewodowych.</li> <li>• Urządzenie i/lub smartfon wymagają ponownej konfiguracji, ponieważ zainstalowano nowy router lub zmieniono konfigurację routera.</li> </ul>
<p>Aplikacja często nie może nawiązać połączenia z urządzeniem.</p>	<ul style="list-style-type: none"> <li>• Upewnić się, że urządzenie jest w zasięgu sygnału bezprzewodowego. Umieścić router możliwie jak najbliżej urządzenia lub rozważyć zakup wzmacniacza sygnału sieci bezprzewodowej.</li> <li>• Upewnić się, że kuchenka mikrofalowa nie zakłóca sygnału bezprzewodowego. Wyłączyć kuchenkę mikrofalową. Unikać jednoczesnego korzystania z kuchenki mikrofalowej i funkcji zdalnego sterowania.</li> </ul>
<p>Na wyświetlaczu pojawi się . Wszystkie przyciski będą nieaktywne, z wyjątkiem Włącz / Wyłącz .</p>	<ul style="list-style-type: none"> <li>• Urządzenie pobiera dostępne aktualizacje. Zaczekać na zakończenie procesu aktualizacji. W przypadku wyłączenia urządzenia podczas aktualizacji zostanie ona wznowiona po ponownym włączeniu urządzenia.</li> </ul>
<p>Urządzenie wydaje nietypowe dźwięki i wibruje.</p>	<ul style="list-style-type: none"> <li>• Upewnić się, że urządzenie jest prawidłowo wypoziomowane. Patrz „Instrukcja instalacji”.</li> <li>• Upewnić się, że wyjęto elementy opakowania i/lub blokady transportowe. Patrz „Instrukcja instalacji”.</li> <li>• Włożyć więcej prania do bębna. Ciężar wsadu może być niewystarczający.</li> </ul>
<p>Czas trwania programu wydłuża się lub skraca podczas trwania programu.</p>	<ul style="list-style-type: none"> <li>• Funkcja ProSense System dostosowuje czas trwania programu odpowiednio do typu i ilości prania. Patrz rozdział „Funkcja wykrywania wsadu ProSense System” w rozdziale „Codzienne Użytkowanie”.</li> </ul>

Problem	Możliwe rozwiązanie
Efekty prania są niezadowalające.	<ul style="list-style-type: none"> <li>• Dodać detergentu lub użyć innego detergentu.</li> <li>• Należy stosować specjalne środki do usuwania uporczywych plam przed praniem.</li> <li>• Upewnić się, że ustawiono odpowiednią temperaturę.</li> <li>• Zmniejszyć ilość prania.</li> </ul>
Nadmierna ilość piany w bębnie podczas cyklu prania.	<ul style="list-style-type: none"> <li>• Zmniejszyć ilość detergentu lub liczbę tabletek lub detergentów jednodawkowych.</li> </ul>
Po zakończeniu prania w szufladzie na detergenty zostają resztki detergentu.	<ul style="list-style-type: none"> <li>• Upewnić się, że użyto dozownika detergentu zgodnie ze wskazówkami podanymi w tej instrukcji.</li> <li>• Należy stosować świeże tabletki lub detergenty jednodawkowe. Przechowywać je w pudełku i zamykać po użyciu zgodnie z zaleceniami producenta. Wystawienie na działanie środowiska może zmienić ich charakterystykę i zachowanie w Pods@ komórce, szczególnie w połączeniu z określonymi opcjami (np. Opóźniony start).</li> </ul>
Urządzenie nie suszy lub nie suszy prawidłowo.	<ul style="list-style-type: none"> <li>• Włączyć zawór wody.</li> <li>• Upewnić się, że filtr odpływowy jest drożny.</li> <li>• Zmniejszyć wielkość wsadu.</li> <li>• Upewnić się, że wybrano odpowiedni cykl. W razie potrzeby ustawić krótki czas suszenia.</li> </ul>
W praniu jest mnóstwo kolorowych włókien.	<p>Tkaniny prane w poprzednim cyklu pozostawiły włókna o innym kolorze:</p> <ul style="list-style-type: none"> <li>• Faza suszenia pomaga usunąć włókna.</li> <li>• Oczyszczyć odzież za pomocą środka do usuwania włókien.</li> </ul> <p>W przypadku nadmiernej ilości włókien w bębnie należy odnieść się do bardziej szczegółowych informacji w rozdziale „Włókna w tkaninach”.</p>

Po sprawdzeniu włączyć urządzenie. Program będzie kontynuowany od momentu przerwania.

Jeśli problem wystąpi ponownie, należy skontaktować się z autoryzowanym centrum serwisowym.

Dane niezbędne dla serwisu znajdują się na tabliczce znamionowej.

## 18.2 Awaryjne otwieranie drzwi

Po przerwie w zasilaniu lub awarii urządzenia drzwi urządzenia pozostają zamknięte. Program prania będzie wznowiony po przywróceniu zasilania. Jeśli drzwi są zamknięte w wyniku awarii, można je otworzyć, korzystając z funkcji awaryjnego odblokowania.

Przed otwarciem drzwi:



**UWAGA!**  
Występuje zagrożenie poparzeniem! **Upewnij się, że temperatura wody nie jest zbyt wysoka i pranie nie jest zbyt gorące. W razie potrzeby odczekać, aż ostygnie.**



**UWAGA!**  
Zagroźenie odniesieniem obrażeń! Upewnić się, że bęben nie obraca się. W razie potrzeby odczekać, aż bęben się zatrzyma.



Upewnić się, że poziom wody w bębnie nie jest za wysoki. W razie potrzeby przeprowadzić awaryjne spuszczenie wody (patrz „Awaryjne spuszczenie wody” w rozdziale „Konserwacja i czyszczenie”).

Aby otworzyć drzwi, należy:

1. Nacisnąć przycisk **Włącz / Wyłącz**, aby wyłączyć urządzenie.
2. Wyjąć wtyczkę z gniazda zasilania.
3. Otworzyć kłapkę filtra.

4. Pociągnąć jednokrotnie w dół dźwignię odblokowania awaryjnego. Ponownie pociągnąć dźwignię w dół i, przytrzymując ją, otworzyć drzwi urządzenia.

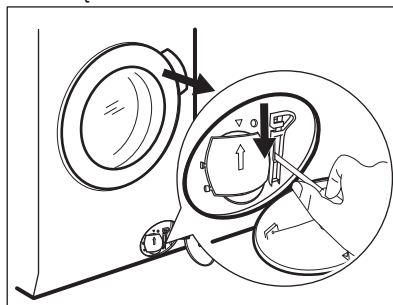

5. Wyjąć pranie i zamknąć drzwi urządzenia.
6. Zamknąć pokrywę filtra.

## 19. PARAMETRY EKSPLOATACYJNE

### 19.1 Wprowadzenie



Na stronie [www.theenergylabel.eu](http://www.theenergylabel.eu) znajdują się szczegółowe informacje dotyczące etykiety efektywności energetycznej.



Kod QR znajdujący się na etykiecie dołączonej do urządzenia z oznaczeniem klasy energetycznej zawiera łącze do strony internetowej z informacją o parametrach urządzenia z bazy danych UE EPREL. Etykietę z oznaczeniem klasy energetycznej wraz instrukcją obsługi i innymi dokumentami dostarczonymi z urządzeniem należy zachować do ewentualnego wykorzystania w przyszłości. Informacje te można również znaleźć w bazie danych EPREL, korzystając z łącza <https://eprel.ec.europa.eu> i podając nazwę modelu oraz numer produktu, które znajdują się na tabliczce znamionowej urządzenia. Informacje na temat umiejscowienia tabliczki znamionowej znajdują się w rozdziale „Opis urządzenia”.

## 19.2 Legenda

<b>kg</b>	Ciążar załadunku.	<b>gg:mm</b>	Czas trwania programu.
<b>kWh</b>	Zużycie energii.	<b>°C</b>	Temperatura prania.
<b>Litry</b>	Zużycie wody.	<b>obr./min</b>	Prędkość wirowania.
<b>%</b>	Wilgotność po zakończeniu cyklu. Im wyższa prędkość wirowania, tym wyższy jest poziom hałasu i niższy poziom wilgotności po zakończeniu cyklu prania.		



Wartości i czas trwania programu mogą się różnić w zależności od różnych czynników (np. temperatury w pomieszczeniu, temperatury i ciśnienia wody, wielkości wsadu i rodzaju prania, napięcia zasilania), a także od ewentualnej zmiany domyślnych ustawień programu.

## 19.3 Zgodnie z rozporządzeniem 2019/2023 Komisji UE

Tylko pranie

<b>Eco 40-60 program</b>	<b>kg</b>	<b>kWh</b>	<b>Litry</b>	<b>gg:mm</b>	<b>%</b>	<b>°C</b>	<b>obr./min<sup>1)</sup></b>
Pełny załadunek	10.0	0.900	61.0	03:55	52.00	37.0	1551
Połowa załadunku	5.0	0.605	47.0	02:50	52.00	33.0	1551
Jedna czwarta załadunku	2.5	0.200	38.0	02:30	54.00	23.0	1551

<sup>1)</sup> Maksymalna prędkość wirowania.

Cykl prania i suszenia

<b>Program Eco 40-60 i stopień wysuszenia Suche do szafy</b>	<b>kg</b>	<b>kWh</b>	<b>Litry</b>	<b>gg:mm</b>	<b>%</b>	<b>°C</b>	<b>obr./min<sup>1)</sup></b>
Pełny załadunek	6.0	3.795	87.0	07:45	0.00	27.0	1551
Połowa załadunku	3.0	1.980	58.0	05:00	0.00	25.0	1551

<sup>1)</sup> Maksymalna prędkość wirowania.

## Zużycie energii w różnych trybach

Tryb wyłączenia (W)	Tryb czuwania (W)	Tryb opóźnienia rozpoczęcia programu (W)	Tryb czuwania z aktywnym połączeniem sieciowym (W)
0.50	0.50	4.00	2.00 <sup>1)</sup>
Czas przejścia do trybu wyłączenia/czuwania wynosi maksymalnie 15 minut.			

<sup>1)</sup> Zużycie energii przez funkcję łączności sieciowej wynosi ok. 17,5 kWh rocznie. Aby wyłączyć tę funkcję, należy zapoznać się z informacjami zawartymi w rozdziale „Konfiguracja łączności Wi-Fi”.

## 19.4 Najczęściej używane programy – tylko pranie



Wartości te mają wyłącznie charakter poglądowy.

Program	kg	kWh	Litry	gg:mm	%	°C	obr./min <sup>1)</sup>
Bawełna <sup>2)</sup> 95°C	10.0	2.900	90.0	04:05	44.0	85.0	1600
Bawełna 60°C	10.0	1.700	85.0	03:50	44.0	55.0	1600
Bawełna <sup>3)</sup> 20°C	10.0	0.350	85.0	03:00	44.0	20.0	1600
Syntetyki 40°C	4.0	0.800	55.0	02:15	35.0	40.0	1200
Delikatne <sup>4)</sup> 30°C	2.0	0.400	60.0	01:05	35.0	30.0	1200
Wełna 30°C	1.5	0.300	65.0	01:05	30.0	30.0	1200

<sup>1)</sup> Wskaźnik prędkości wirowania.

<sup>2)</sup> Program przeznaczony do prania mocno zabrudzonych tkanin.

<sup>3)</sup> Nadaje się do prania lekko zabrudzonych tkanin bawełnianych, syntetycznych i mieszanych.

<sup>4)</sup> Sprawdza się również jako szybki cykl prania do lekko zabrudzonych tkanin.

## 19.5 Najczęściej używane programy – pranie i suszenie



Wartości te mają wyłącznie charakter poglądowy.

Program	kg	kWh	Litry	gg:mm	%	°C	obr./min <sup>1)</sup>
Syntetyki 40°C	4.0	2.800	85.0	05:00	1.00	40.0	1200

1) Wskaźnik prędkości wirowania.

## 20. KRÓTKI PRZEWODNIK

### 20.1 Codzienne użytkowanie

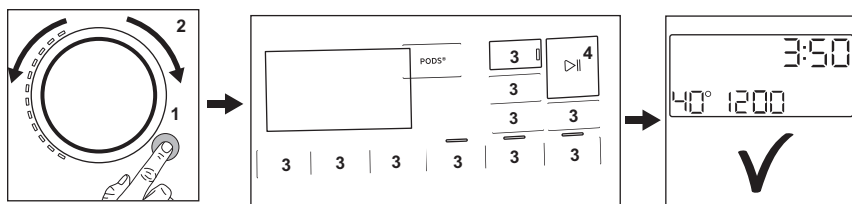

- Podłączyć wtyczkę do gniazda zasilania.
- Otworzyć zawór wody.
- Nacisnąć przycisk **Włącz / Wyłącz**, aby włączyć urządzenie (1).
- Obrócić pokrętko wyboru programów, aby ustawić żądany program (2).
- Wybrać żądane opcje za pomocą odpowiednich przycisków dotykowych (3).
- Włożyć pojedynczo pranie do bębna, nie przekraczając zalecanego maksymalnego ciężaru wsadu. Zamknąć drzwi i upewnić się, że nie doszło do przytrzaśnięcia prania między drzwiami a uszczelką.
- Dodać detergent i inne środki do właściwych przegródek dozownika detergentu. Gdy korzysta się z tabletek należy włączyć opcję Pods®
- Aby uruchomić program, należy dotknąć przycisku **Start/Pauza** ▷|| (4).
- Urządzenie uruchomi się.
- Po zakończeniu programu wyjąć pranie.
- Nacisnąć przycisk **Włącz / Wyłącz**, aby wyłączyć urządzenie.



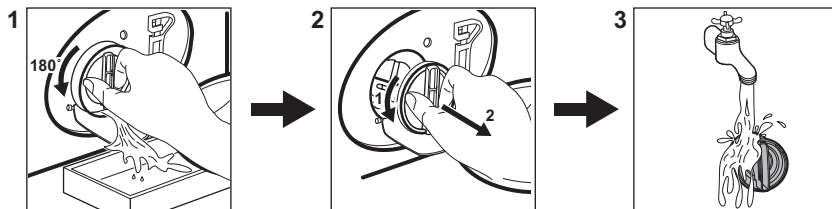

## 20.2 Czyszczenie filtra pompy opróżniającej



Regularnie czyścić filtr, zwłaszcza gdy na wyświetlaczu pojawi się kod alarmu

**E20.**

## 20.3 Programy

Programy	Wsad	Opis produktu
<b>Eko 40-60</b>	10.0 kg	Cykl niskoenergetyczny dla tkanin bawełnianych. Zmniejsza temperaturę i wydłuża czas, aby osiągnąć dobre efekty prania.
<b>Bawełna</b>	10.0 kg	Białe i kolorowe tkaniny bawełniane. Idealny do usuwania normalnych i silnych zabrudzeń.
<b>Syntetyki</b>	4.0 kg	Tkaniny syntetyczne lub mieszane.
<b>Delikatne</b>	2.0 kg	Delikatne tkaniny, takie jak akryl, wiskoza i poliester.
 <b>Włna/Pranie ręczne</b>	1.5 kg	Delikatne i wełniane tkaniny nadające się do prania w pralce lub przeznaczone do prania ręcznego.
 <b>Outdoor</b>	2.0 kg	Nowoczesna odzież sportowa.
Autoczyszczenie	-	Cykl konserwacyjny do czyszczenia bębna.
Pranie 20 min Pranie&Suszenie 60 min	1 kg	Krótki program do prania maks. 1 kg mieszanego wsadu koszul syntetycznych
<b>Mieszane</b>	5.0 kg	Odzież z tkanin bawełnianych i syntetycznych. Program ten zapewnia dobrą skuteczność prania w krótkim czasie.

Programy	Wsad	Opis produktu
 <b>Higieniczne</b>	10.0 kg	Białe rzeczy bawełniane. Program ten usuwa ponad 99,99% bakterii i wirusów. <sup>1)</sup> Skutecznie zmniejsza również ilość alergenów.
<b>Płukanie</b>	10.0 kg	Wszystkie tkaniny z wyjątkiem wełnianych i bardzo delikatnych. Program do płukania i odwirowania odzieży.
<b>Wirowanie/Odpompowanie</b>	10.0 kg	Odwirowanie prania i odpompowanie wody z bębna. Wszystkie tkaniny z wyjątkiem wełnianych i bardzo delikatnych.

<sup>1)</sup> Testowany pod kątem obecności Staphylococcus aureus, Enterococcus faecium, Candida albicans, Pseudomonas aeruginosa i MS2 Bacteriophage w zewnętrznym badaniu przeprowadzonym przez Swisstat Testmaterialien AG w 2021 roku (Raport z badań nr 202120117).

## 21. OCHRONA ŚRODOWISKA

Materiały oznaczone symbolem  należy poddać utylizacji. Opakowanie urządzeń włożyć do odpowiedniego pojemnika w celu przeprowadzenia recyklingu. Należy zadbać o ponowne przetwarzanie odpadów urządzeń elektrycznych i elektronicznych, aby chronić środowisko naturalne oraz

ludzkie zdrowie. Nie wolno wyrzucać urządzeń oznaczonych symbolem  razem z odpadami domowymi. Należy zwrócić produkt do miejscowego punktu ponownego przetwarzania lub skontaktować się z odpowiednimi władzami miejskimi.





The software in this product contains components that are based on free and open source software. AEG gratefully acknowledges the contributions of the open software and robotics communities to the development project.

To access the source code of these free and open source software components whose license conditions require publishing, and to see their full copyright information and applicable license terms, please visit: <http://aeg.opensourcerepository.com> (folder NIUS)