

Bruksanvisning  
Betjeningsvejledning  
Käyttöohjeet  
Instrukcja obsługi  
Návod k obsluze

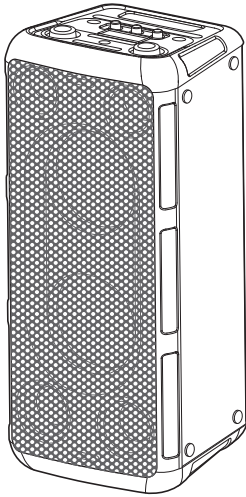

## Trådlöst högtalarsystem Trådløst højttalersystem Langaton kaiutinjärjestelmä Zestaw głośników beprzewodowych Bezdrátová souprava reproduktorů

---

Model No. **SC-TMAX45**

Tack för valet av denna apparat.  
Läs igenom bruksanvisningen noga för bästa resultat och för säkerhets skull.  
Spara denna bruksanvisning.

Tak fordi du har valgt dette produkt.  
Læs venligst denne betjeningsvejledning omhyggeligt, således at optimal ydelse og sikkerhed opnås.  
Gem vejledningen til senere brug.

Kiitos, että hankit tämän tuotteen.  
Lue nämä ohjeet huolellisesti parhaan suorituskyvyn ja turvallisuuden takaamiseksi.  
Säilytä ohje tulevaa tarvetta varten.





Dziękujemy za zakupienie tego produktu.  
Proszę dokładnie zapoznać się z tą instrukcją obsługi, aby jak najlepiej wykorzystać to urządzenie i zapewnić jego bezpieczne użytkowanie.  
Prosimy o zachowanie niniejszej instrukcji obsługi.

Děkujeme za zakoupení tohoto výrobku.  
Pro dosažení optimálního výkonu a z bezpečnostních důvodů si pečlivě přečtěte tyto pokyny.  
Uchovejte si prosím tento návod k obsluze.

Dessa användarinstruktioner är tillämpbara för modellen SC-TMAX45.

Ditt system och bilderna kan se olika ut.

Symbolerna på denna produkt (inklusive tillbehören) representerar följande:

	Växelström
	Likström
	Klass II-utrustning (Produktens konstruktion är dubbelisolerad.)
	PÅ
	Standby

## Innehållsförteckning

Medföljande tillbehör.....	2
Säkerhetsföreskrifter.....	2
Transportera enheten.....	3
Koppla anslutningarna.....	3
Översikt över enhet.....	4
Bluetooth®-funktioner.....	5
Använda en USB-enhet.....	6
Extern utrustning.....	7
Använda en mikrofon eller gitarr.....	8
Belysningseffekter.....	8
Övrigt.....	8
Felsökningsschema.....	9
Specifikationer.....	10
Underhåll.....	10
Referenser.....	11

## Medföljande tillbehör

Var god kontrollera och pricka av de medföljande tillbehören.

- 1 optisk kabel
- 1 AC-strömsladd

## Säkerhetsföreskrifter

### VARNING!

#### Enhet

- För att reducera risken för brand, elektrisk stöt eller produktskada:
  - Utsätt inte den här apparaten för regn, fukt, droppar eller skvätt.
  - Placera inga föremål fyllda med vätska, som t.ex. vaser, på denna enhet.
  - Använd rekommenderade tillbehör.
  - Avlägsna inte höljen.
  - Försök inte reparera denna enhet på egen hand. Låt utbildad servicepersonal utföra service och reparationer.
  - Låt inte föremål av metall falla in i enheten.

### FÖRSIKTIGHET!

#### Enhet

- För att reducera risken för brand, elektrisk stöt eller produktskada:
  - För att apparaten ska få god ventilation, installera eller placera den inte i en bokhylla, ett inbyggt skåp eller i andra begränsade utrymmen.
  - Se till att enhetens ventilationsöppningar inte är förtäppta av tidningar, bordsdukar, gardiner eller liknande föremål.
  - Ställ inga föremål med öppen låga, så som ett tänd stearinljus, ovanpå enheten.
- Denna enhet är avsedd för användning på platser med tempererat klimat.
- Det kan inträffa att den här enheten under användningen tar emot radiostörningar, orsakade av mobiltelefoner. Öka avståndet mellan enheten och mobiltelefonen om störningarna är uppenbara.
- Placera enheten på en plan yta där den inte utsätts för direkt solljus, höga temperaturer, hög luftfuktighet eller kraftiga vibrationer.
- Detta system kan bli varmt efter längre tids användning. Detta är normalt. Var inte orolig.

#### AC-strömsladd

- Strömkontakten är urkopplingsenheten. Installera denna enhet så att strömkontakten kan kopplas ur från uttaget direkt.

## Transportera enheten

### Förberedelser

Koppla ur alla anslutna enheter och kablar från enheten.

- Håll ordentligt fast i enhetens handtag när du transporterar enheten.**
- Placera enheten på en platt, stabil yta med gummifötterna nedåt.**

## Placering

Du kan placera detta system vertikalt eller horisontellt.

### Vertikal placering

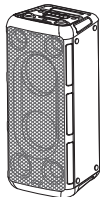

### Horisontell placering

(Placera sidan med gummifötterna nedåt.)

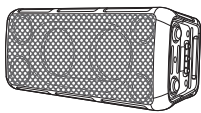

### Observera:

- Placera dina högtalare mer än 10 mm från andra föremål för ordentlig ventilation.
- De här högtalarna är inte magnetiskt avskärmade. Placera dem inte nära TV-apparater, datorer eller andra apparater som lätt påverkas av magnetism.
- När du spelar på hög volym under en lång tid, kan det skada högtalarna och förkorta livslängden på högtalarna.
- Sänk volymen under dessa omständigheter för att förebygga skada:
  - Om ljudet förvrängs.
  - Vid justering av ljudkvaliteten.

### FÖRSIKTIGHET!

- Oriktig hantering eller transportering kan göra så att enheten faller, etc., vilket kan resultera i skada och/eller personskada.**
- Placera inte enheten på en lutande eller ostadig yta.**
- Placera inte dina fötter under enheten.**
- Rör inte högtalarkonens återljudande ytor:**
  - Detta kan skada högtalarkonen.
  - Högtalarkonen kan vara varm.
- Placera inte enheten på ett bord eller på någon upphöjd yta.**
- Tillåt inte barn att klättra på enheten.**
- Var försiktig om spädbarn eller barn finns nära.**



## Koppla anslutningarna

Anslut inte AC-strömsladden innan alla andra kopplingar utförts.

### Anslut AC-strömsladden.

Använd inte några andra AC-strömsladden än den medföljande.

### Bild bakifrån

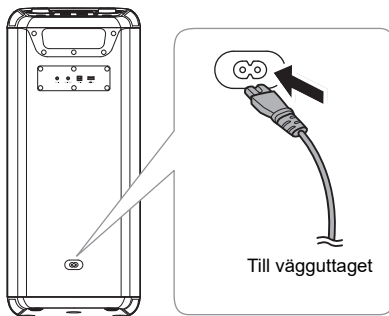

### Spara ström

Systemet förbrukar en liten mängd ström när den är i standbyläge. Koppla ur strömförsörjningen om du inte använder systemet.

En del inställningar förloras då du kopplar ur systemet. Du behöver ställa in dem igen.

# Översikt över enhet

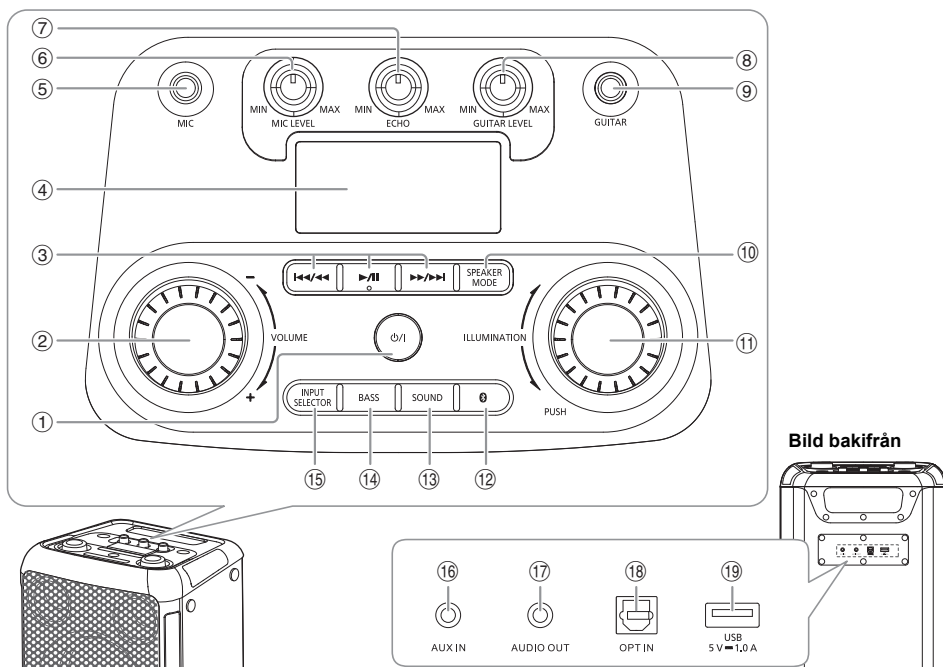

- ① **Strömställare standbyläge/på** [⏻/⏻] Tryck på knappen för att ställa apparaten i standbyläge då den är på, eller tvärtom. Apparaten förbrukar en aning ström även när den står i standbyläge.
- ② Justera volymnivån
- ③ Grundläggande uppspelningskontroll
- ④ Displaypanel
- ⑤ Mikrofonuttag
- ⑥ Justera mikrofonen volymnivå
- ⑦ Justera mikrofonens ekonivå
- ⑧ Justera gitarrens volymnivå
- ⑨ Gitarruttag
- ⑩ Välj högtalarläget
- ⑪ Välj belysningseffekterna och färgerna
- ⑫ Välj Bluetooth® som källa

- ⑬ **Välj ljudeffekt**  
ROCK → JAZZ → SAMBA → POP → FLAT

- ⑭ **Sätt på eller stäng av baseffekten**  
ON BASS ↔ OFF BASS

**Observera:**  
När du sätter på baseffekten stängs ljudeffekten av, och tvärtom.

- ⑮ **Välj ljudkälla**  
BLUETOOTH → USB → OPT → AUX

- ⑯ AUX IN-uttag
- ⑰ AUDIO OUT-uttag
- ⑱ Optisk ingång
- ⑲ USB-port (5 V = 1.0 A)

## Bluetooth®-funktioner

Du kan ansluta och spela upp en ljudenhet trådlöst genom Bluetooth®.

### Förberedelser

- Sätt på enheten.
- Sätt på Bluetooth®-funktionen på enheten och placera enheten nära systemet.
- Läs användarinstruktionerna till enheten för mer information.

## Koppla ihop en enhet

- 1 Tryck på [  ].  
"PAIRING" visas.
- 2 Välj "SC-TMAX45" från enhetens Bluetooth®-meny.  
Om du frågas efter huvudnyckel, skriv "0000".  
Enheten ansluter till detta system automatiskt efter att ihopkopplingen är slutförd.

### Observera:

- Om en Bluetooth®-enhet ansluts behöver du koppla ur enheten innan du kopplar ihop en ny enhet (⇒ Koppla ur en enhet).
- Du kan koppla ihop upp till 8 enheter med detta system. Om en 9:e enhet kopplas ihop byts den enhet som varit ihopkopplad under längst tid ut.
- Beroende på sökfunktionaliteten hos Bluetooth®-enheten och den omgivande miljön ska du, om produktnamnet inte visas på enhetens Bluetooth®-meny, stänga av och sen sätta på enhetens Bluetooth®-funktionen upprepat under ihopkopplingsprocessen.

## Ansluta en enhet

- 1 Tryck på [  ].
- 2 Välj "SC-TMAX45" från enhetens Bluetooth®-meny.
- 3 Starta uppspelning på enheten.

### Observera:

- En enhet måste vara ihopkopplad för att ansluta.
- När "BLUETOOTH" är valt som källa, försöker detta system automatiskt att ansluta till den senast anslutna enheten.

## Bluetooth®-uppspelning

Spela	Tryck på [▶/  ].
Pausa	Tryck på [▶/  ]. Tryck en gång till för att fortsätta uppspelning.
Hoppa över	Tryck på [◀◀/◀◀] eller [▶▶/▶▶] för att hoppa över spår.
Sök	Tryck och håll nere [◀◀/◀◀] eller [▶▶/▶▶].

### Observera:

Beroende på Bluetooth®-enheten kanske vissa funktioner inte fungerar.

## Fleranslutning

Detta system stödjer fleranslutning, som kan ansluta upp till 2 enheter samtidigt.

### För att växla mellan de anslutna enheterna

När en av de anslutna enheterna spelas upp kan du enkelt växla styrningen till en annan ansluten enhet genom att starta en uppspelning på den enheten. Den tidigare uppspelningen kommer att pausas automatiskt.

### Observera:

Denna funktion kanske inte fungerar för vissa appar eller enheter (beroende på appens eller enhetens specifikationer).

## Koppla ur en enhet

### Medan en Bluetooth®-enhet är ansluten

Tryck och håll nere [▶/||].  
"PAIRING" visas.

### Observera:

- Denna funktion kopplar ur alla anslutna enheter.
- En enhet kopplas ur då du:
  - Väljer en annan källa.
  - Flyttar enheten utanför den maximala räckvidden.
  - Inaktiverar Bluetooth®-överföringen för enheten.
  - Stäng av apparaten eller enheten.

## Bluetooth®-standby

Denna funktion sätter automatiskt på systemet då du upprättar en Bluetooth®-anslutning från en ihopkopplad enhet.

Tryck och håll nere [  ] för att sätta på denna funktion.

"ON BLUETOOTH STANDBY" visas.

För att avbryta, tryck och håll nere knappen igen tills "OFF BLUETOOTH STANDBY" visas.

### Observera:

- Vissa enheter kan ta längre tid på sig att svara. Om du är ansluten till en Bluetooth®-enhet innan du stänger av systemet, vänta minst 5 sekunder innan du ansluter till detta system från din Bluetooth®-enhet igen.
- När du kopplar ur och ansluter AC-strömsladden kanske Bluetooth®-standbyfunktionen inte fungerar även om inställningen är på. Sätt i så fall på enheten och kontrollera Bluetooth®-standbyinställningen.

## Använda en USB-enhet

### Förberedelser

Innan du ansluter en USB-enhet till systemet, se till att ha säkerhetskopierat datan.

**Sänk volymen och anslut USB-enheten till USB-porten.**

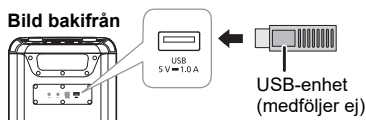

Håll i enheten när USB-enheten ansluts eller kopplas från.

### Observera:

Använd inte en USB-förlängningskabel. Systemet kan inte känna igen en USB-enhet ansluten genom en kabel.

## USB-uppspelning

Du kan spela upp MP3-filer i USB-enheten.

**Tryck på [INPUT SELECTOR] upprepat för att välja "USB".**

Spela	Tryck på [▶/  ].
Pausa	Tryck på [▶/  ]. Tryck en gång till för att fortsätta uppspelning.
Hoppa över	Tryck på [◀◀/◀◀] eller [▶▶/▶▶] för att hoppa över spår. Tryck och håll nere [▶/  ] under paus för att hoppa över album.
Sök	Tryck och håll nere [◀◀/◀◀] eller [▶▶/▶▶].
Upprepa	Tryck och håll nere [▶/  ] upprepat under uppspelning för att välja ett upprepningsläge. ONE REPEAT: Upprepa ett enstaka spår. ALL REPEAT: Repetera alla spår. OFF REPEAT: Avbryt upprepa.

### Observera:

- Filer definieras som spår, och mappar definieras som album.
- Spår måste ha ändelsen ".mp3" eller ".MP3".
- Spår spelas inte nödvändigtvis upp i den ordning du spelade in dem.
- Vissa filer kanske inte fungerar pga. sektorstorleken.

## Ladda en enhet

Laddning startar när en enhet (märkvärde: 5 V/1 A) ansluts till denna enhets USB-port.

### Förberedelser

Sätt på enheten.

**Anslut en enhet.**

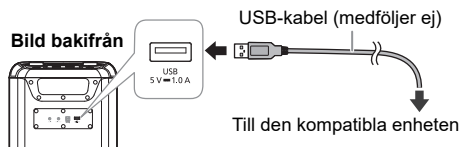

Bekräfta från skärmen för den anslutna enheten osv. för att se till så att laddning har startat.

### Observera:

- En kabel kompatibel med din enhet erfordras. Använd den kabel som kommer med din enhet.
- Även om du ansluter en kabel kompatibel med denna enhets USB-port kanske din enhet inte laddas. Använd i så fall den laddare som kommer med enheten.
- Anslut inte en enhet med ett märkvärde högre än 5 V/1 A till denna enhet.
- För att kontrollera om laddningen är slutförd, kolla på skärmen för den anslutna enheten osv.
- När den är fullt laddad, avlägsna USB-kabeln från USB-porten.
- Laddningen stoppar om automatisk avstängningsfunktion aktiveras.

## Extern utrustning

### Förberedelser

- Koppla ur AC-strömladdan.
- Stäng av all utrustning och läs lämpliga bruksanvisningar.

### Observera:

- Böj inte kablar i skarpa vinklar.
- Komponenter och kablar säljs separat.
- Stäng av equalizern eller reducera volymen för den externa enheten. Hög nivå på ingångssignalen kan förvränga ljudet.

## Använda den optiska ingången

Du kan ansluta en TV, VCR, DVD-spelare etc., och lyssna på ljudet genom denna enhet.

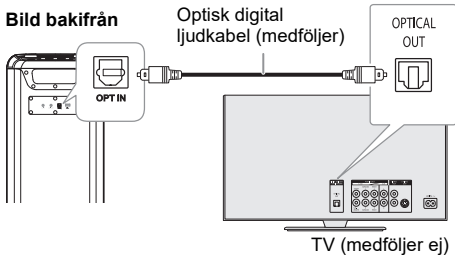

- 1 Anslut en extern enhet.
- 2 Sätt på enheten.
- 3 Tryck på [INPUT SELECTOR] upprepat för att välja "OPT".
- 4 Spela upp den externa enheten.

### Observera:

- Detta system stöder linjär PCM-signalen.
- Stödd samplingsfrekvens: 32 kHz, 44,1 kHz, 48 kHz, 88,2 kHz upp till 96 kHz
- Ljudet stängs av eller stör ljud kan uppstå om signalformatet eller frekvensen inte stöds.
- Om det kommer ljud från TV:ns högtalare, sänk TV:ns volym till lägsta nivå.

## Använda tillsatsingången

### Bild bakifrån

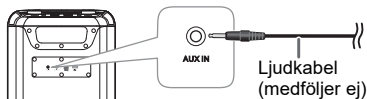

- 1 Anslut en extern enhet.  
Typ av kontaktplugg: Ø 3,5 mm stereo
- 2 Sätt på enheten.
- 3 Tryck på [INPUT SELECTOR] upprepat för att välja "AUX".
- 4 Spela upp den externa enheten.

## Ansluta extra enheter

Du kan ansluta till extra enheter för att få ljudutmatning från dessa enheter.  
Du rekommenderas att placera alla enheter vertikalt.

### Förberedelser

Stäng av alla enheterna och vrid [VOLUME] för varje enhet för att sänka volymnivån.

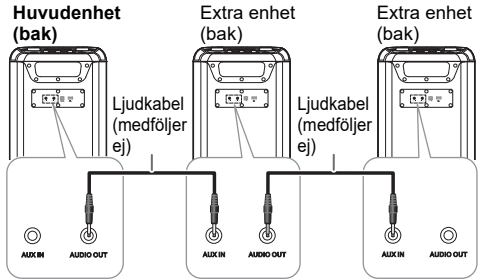

- 1 Anslut huvudenhet och alla extra enheter (SC-TMAX45) med ljudkablar (medföljer ej).  
Typ av kontaktplugg: Ø 3,5 mm stereo
- 2 Sätt på alla enheter.
- 3 På de extra enheterna:  
Tryck på [INPUT SELECTOR] upprepat för att välja "AUX".
- 4 Tryck på [SPEAKER MODE] upprepat för att välja de önskade högtalarkanalerna.  
L+R: vänster och höger kanaler  
L: vänster kanal  
R: höger kanal
- 5 På huvudenheten:  
Starta din önskade uppspelning.

### Observera:

- Du kan ansluta denna enhet och upp till två ytterligare enheter.
- Ljudeffekten kommer att styras separat av varje enhet. Gör samma ljudinställningar på de extra enheterna om det är nödvändigt.
- Belysningen och stroboskopljuseffekterna på de extra enheterna kan skilja sig från huvudenheten även när samma belysningsmönster är valt.

# Använda en mikrofon eller gitarr

## Förberedelser

Vrid [MIC LEVEL] och [GUITAR LEVEL] till minsta nivåerna innan du ansluter eller kopplar ur en mikrofon/gitarr.

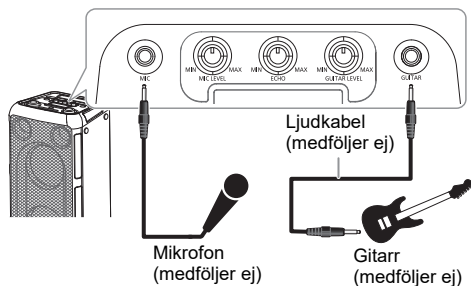

- 1 Anslut en mikrofon eller gitarr.**  
Typ av kontaktplugg: Ø 6,3 mm mono
- 2 Justera volymen för mikrofon eller gitarr.**  
För mikrofon: Vrid [MIC LEVEL]  
För gitarr: Vrid [GUITAR LEVEL]
- 3 Om du vill sjunga med bakgrundsmusiken, spela upp musikkällan och justera volymen för systemet.**

## Justera ekonivå

Vrid [ECHO] för att justera mikrofonens ekonivå.

### Observera:

- Om ett konstigt stör ljud (tjutande ljud) sänds ut, flytta mikrofonen/gitarran bort från högtalarna, eller vrid ner mikrofon-/gitarrvolymen.
- När du inte använder mikrofonen/gitarran, koppla ur den ur mikrofon-/gitarruttaget, och sänk volymen för mikrofonen/gitarran till dess minimumnivå.

# Belysningseffekter

Du kan ändra belysningseffekten på enheten.

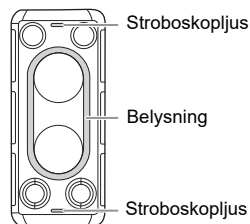

Vrid [ILLUMINATION] för att välja effekten.

M-1 till M-9	Urval på 9 belysningsmönster i flera färger.
S-1 till S-3	Urval på 3 belysningsmönster i enstaka färg. Tryck på [ILLUMINATION] upprepat för att välja en färg.
OFF	Stäng av belysning och stroboskopljus, och minska även displaypanelens ljusstyrka.

## Använda stroboskopljus

Tryck och håll nere [ILLUMINATION] för att sätta på eller stänga av stroboskopljuset.

# Övrigt

## Auto av

Denna funktion kommer automatiskt att växla systemet till standbyläge om det inte kommer något ljud och det inte används under ungefär 20 minuter.

### Observera:

Denna funktion kanske inte fungerar då en mikrofon/gitarr är ansluten.

## Programvaruuppdatering

Panasonic kan emellanåt släppa uppdaterad programvara för denna enhet som kan lägga till eller förbättra sättet en funktion fungerar på. Dessa uppdateringar finns tillgängliga gratis. För mer detaljer, se följande webbplats: <https://panasonic.jp/support/global/cs/audio/> (Denna webbplats finns endast på engelska.)



# Felsökningsschema

Utför följande kontroller innan du begär service. Om du tvekar över några av kontrollpunkterna, eller om de angivna åtgärderna inte löser problemet, rådgrör med din återförsäljare för närmare anvisningar.

## Vanliga problem

### Enheten fungerar inte.

- Säkerhetsanordningen har aktiverats. Gör följande:
  1. Tryck på [⏻] på huvudenheten för att sätta enheten i standbyläge. Om enheten inte sätts i standbyläge, koppla ur AC-strömsladden och anslut den sedan igen.
  2. Tryck på [⏻] igen för att sätta på enheten. Om problemet kvarstår, rådfråga din återförsäljare.

### Ljudet förvrängs eller inget ljud hörs.

- Justera systemets volym.
- Stäng av systemet, undersök orsaken till felet och rätta till det, och sätt sedan på igen. Det kan bero på överbelastning av högtalarna på grund av alltför hög volym eller uteffekt, eller att systemet använts på en alltför varm plats.

### Ett surrande ljud hörs under uppspelning.

- En AC-strömsladd eller ett fluorescerande ljus finns i närheten av kablarna. Håll andra apparater och sladdar på avstånd från detta systems kablar.

### Ljudnivån sänks.

- Skyddskretsen har aktiverats pga. kontinuerlig användning med hög volymutmatning. Detta sker för att skydda systemet och bibehålla ljudkvaliteten.

## USB

### USB-enheten eller innehållet på den kan ej läsas.

- Formatet för USB-enheten eller innehållet på den är inte kompatibelt med systemet.
- USB-enheter med lagringskapaciteter på mer än 32 GB fungerar inte.
- USB-enheter kanske inte känns igen om de ansluts till detta system med en USB-förlängningskabel eller genom en USB-hubb.

### USB-enheten fungerar långsamt.

- Stor innehållsstorlek och stor USB-enhet tar längre tid att läsa.

## Bluetooth®

### Ihopkoppling kan inte utföras.

- Kontrollera Bluetooth®-enhetens skick.
- Enheten är utanför kommunikationsräckvidden som är 10 m. Flytta enheten närmare systemet.

### Enheten kan inte anslutas.

- Ihopkopplingen för enheten lyckades inte. Utför ihopkopplingen igen. (⇒ 5)
- Ihopkopplingen för enheten har ersatts. Utför ihopkopplingen igen. (⇒ 5)
- Detta system kan vara anslutet till en annan enhet. Koppla ur den andra enheten och försök ansluta enheten igen.
- Det kan vara något problem med systemet. Stäng av systemet och sätt sedan på det igen.

### Enheten är ansluten men ljud kan inte höras genom systemet.

- För en del inbyggda Bluetooth®-enheter måste du ställa in ljudutgången till "SC-TMAX45" manuellt. Läs användarinstruktionerna till enheten för mer information.

### Uppspelning under fleranslutning fungerar inte eller det finns inget ljud.

- Starta om enhetens app.
- Kontrollen över enheten växlades inte. Koppla ur de befintliga anslutna enheterna och försök igen.

### Ljud från enheten avbryts.

- Enheten är utanför kommunikationsräckvidden som är 10 m. Flytta enheten närmare systemet.
- Avlägsna eventuellt hinder mellan systemet och enheten.
- Andra enheter som använder sig av 2,4 GHz-frekvensbandet (trådlös router, mikrovågsugnar, trådlösa telefoner, etc.) stör. Flytta enheten närmare systemet och längre bort från de andra enheterna.

## Fabriksåterställning

Återställ minnet om någon av följande situationer skulle uppstå:

- Det händer ingenting när knapparna trycks in.
- Du vill radera och återställa innehållet i minnet.

### 1 Vrid [VOLUME] för att ställa in volymen till "0".

### 2 Tryck och håll nere [INPUT SELECTOR] och [BASS].

Fortsätt trycka och hålla nere knapparna tills "RESET" visas. Alla inställningar ställs tillbaka till de fabriksinställda värdena.

### Observera:

Du kan inte utföra fabriksåterställning när Bluetooth®-standbyfunktion är påsatt.

# Specifikationer

## Allmänt

Nätdel	Växelström AC 110 V till 240 V, 50/60 Hz
Effektförbrukning	200 W
Effektförbrukning i standbyläge (ungefär)	
Med inställningen "OFF BLUETOOTH STANDBY"	0,5 W
Med inställningen "ON BLUETOOTH STANDBY"	2,0 W

Ytermått (B x H x D) 280 mm x 650 mm x 315 mm

Vikt 12,0 kg

Temperaturområde för drift 0°C till +40°C

Luffuktighetsområde för drift 35% till 80% RH (ingen kondens)

## Förstärkardel

### RMS-uteffekt stereoläge

Mittbas	250 W per kanal (6 Ω), 1 kHz, 30% THD
Diskantelement	250 W per kanal (6 Ω), 30% THD
Total RMS-stereolägeseffekt	1000 W

## Bluetooth®-delen

Version Bluetooth® Ver. 5.0

Klass Klass 1

Profiler som stöds A2DP, AVRCP

Frekvensområde 2,4 GHz band FH-SS

Användningsfrekvens 2402 MHz till 2480 MHz

Maximal effekt (EIRP) 8 dBm

Användningsavstånd 10 m siktlinje

Stödd codec SBC

## Uttagsdel

### USB-port

USB-standard	USB 2.0 full hastighet
Mediafilformatstöd	MP3 (*.mp3)
Maximalt antal mappar (album)	99
Maximalt antal filer (låtar)	999
Stödd USB-kapacitet	32 GB
USB-enhet filsystem	FAT16, FAT32, exFAT
USB-port ström	DC OUT 5 V, 1,0 A (max.)

### OPT IN

Optisk digital ingång	Optiskt uttag
Samplingsfrekvens	32 kHz, 44,1 kHz, 48 kHz, 88,2 kHz, 96 kHz
Stött bitdjup	16 bitar, 24 bitar
Ljudformat	PCM (2 kanaler)

### Mikrofonen

Uttag Mono, 6,3 mm-uttag (1-system)

### Gitar

Uttag Mono, 6,3 mm-uttag (1-system)

### AUX IN

Uttag Stereo, 3,5 mm-uttag (1-system)

### AUDIO OUT

Uttag Stereo, 3,5 mm-uttag (1-system)

## Högtalardel

### Högtalarenhet(er)

Baselement	16 cm x 2
Diskantelement	6,3 cm x 2

### Observera:

- Tekniska data kan ändras utan föregående meddelande. Angivna vikter och mått är ungefärliga.
- Den totala harmoniska distorsionen har uppmätts med en digital spektralanalysator.

# Underhåll

Koppla ur AC-strömsladden innan underhåll. Rengör detta system med en mjuk, torr trasa.

- Använd aldrig alkohol, målarthinner eller ren bensin för att rengöra detta system.
- Innan kemiskt behandlade rengöringsdukar används, bör anvisningarna som medföljer duken läsas igenom noggrant.

# Referenser

## Om Bluetooth®

Panasonic har inget ansvar för data och/eller information som äventyras under en trådlös överföring.

### Frekvensområde

- Detta system använder 2,4 GHz-frekvensbandet.

### Certifiering

- Detta system överensstämmer med frekvensrestriktionerna och har erhållit certifiering baserat på frekvenslagar. En trådlöshetstillåtelse är därför inte nödvändig.
- Åtgärderna nedan är straffbara enligt lag i vissa länder:
  - Isärtagning eller modifiering av enheten.
  - Avlägsna specifikationsindikationer.

### Användningsbegränsningar

- Trådlös överföring och/eller användning med samtliga Bluetooth®-utrustade enheter garanteras inte.
- Alla enheter måste överensstämma med de normer som Bluetooth SIG, Inc. satt upp.
- Beroende på en enhets specifikationer och inställningar kan den misslyckas med att ansluta eller vissa funktioner kan vara annorlunda.
- Detta system stöder Bluetooth®-säkerhetsfunktioner. Men beroende på användningsmiljön och/eller inställningarna kanske denna säkerhet inte är tillräcklig. Överför data trådlöst till detta system med försiktighet.
- Detta system kan inte överföra data till en Bluetooth®-enhet.

### Användningsräckvidd

- Använd denna enhet inom en maximal räckvidd på 10 m.
- Räckvidden kan minska beroende på omgivningen, hinder och störningar.

### Störningar från andra enheter

- Detta system kanske inte fungerar riktigt och problem som störljud och ljudhopp kan uppstå på grund av radiovågsstörningar om denna enhet är placerad för nära andra Bluetooth®-enheter eller enheter som använder 2,4 GHz-bandet.
- Detta system kanske inte fungerar riktigt om radiovågor från en närliggande sändande station e.d. är för starka.

### Avsedd användning

- Detta system är avsett för normal, allmän användning endast.
- Använd inte detta system nära en utrustning eller i en omgivning som är känslig för radiofrekvensstörningar (exempel: flygplatser, sjukhus, laboratorier, osv.).

## Licenser

Bluetooth®-ordmärket och logotyperna är registrerade varumärken som tillhör Bluetooth SIG, Inc. och all användning som Panasonic Holdings Corporation gör av sådana märken sker under licens. Andra varumärken och varunamn tillhör sina respektive ägare.

## Avfallshantera gammal utrustning Endast för Europeiska Unionen och länder med återvinningssystem



Dessa symboler på produkter, förpackningar och/eller medföljande dokument betyder att man inte får blanda elektriska och elektroniska produkter med vanliga hushållssopor. För att gamla produkter ska hanteras och återvinnas på rätt sätt ska man ta dem till passende uppsamlingsställe i enlighet med nationella bestämmelser.

När du kasserar dem på rätt sätt hjälper du till att spara på värdefulla resurser och förebygga en potentiell negativ inverkan på människors hälsa och på miljön.

För mer information om uppsamling och återvinning var god kontakta din kommun. Olämplig avfallshantering kan beläggas med straff i enlighet med nationella bestämmelser.

### Försäkran om överensstämmelse (DoC)

Härmed deklarerar "Panasonic Entertainment & Communication Co., Ltd." att denna produkt överensstämmer med grundläggande krav och andra relevanta bestämmelser i Direktiv 2014/53/EU.



Kunderna kan ladda ner en kopia av originalförsäkran (DoC) gällande våra RE-produkter från vår DoC-server: <https://www.ptc.panasonic.eu/compliance-documents>  
Kontakt till Auktoriserad Representant:  
Panasonic Marketing Europe GmbH, Panasonic Testing Centre, Winsberg 15, 22525 Hamburg, Tyskland

Typ av trådlös anslutning	Frekvensområde	Maximal effekt (dBm EIRP)
Bluetooth®	2402 – 2480 MHz	8 dBm

Disse betjeningsvejledninger gælder for model SC-TMAX45.

Dit system og illustrationerne kan se anderledes ud.

Symbolerne på dette udstyr (inklusive tilbehør) repræsenterer følgende:

	AC
	DC
	Klasse II udstyr (Produktets konstruktion er dobbeltisoleret.)
	TÆNDT
	Standby

## Indholdsfortegnelse

Medfølgende tilbehør	2
Sikkerhedsforskrifter	2
Transport af enheden	3
Tilslutninger	3
Oversigt over enhed	4
Bluetooth®-funktion	5
Brug af en USB-enhed	6
Ekstern udstyr	7
Brug af en mikrofon eller guitar	8
Belysningseffekter	8
Andet	8
Fejlfinding	9
Specifikationer	10
Vedligeholdelse	10
Referencer	11

## Medfølgende tilbehør

Kontrollér og identificer venligst det medfølgende tilbehør.

- 1 optisk kabel
- 1 Strømledning

## Sikkerhedsforskrifter

### ADVARSEL!

#### Apparatet

- For at mindske risikoen for brand, elektrisk stød eller beskadigelse af produktet:
  - Undlad at udsætte apparatet for regn, fugt, dryp eller tilsprøjtning.
  - Undlad at placere væskefyldte genstande som f.eks. vaser oven på apparatet.
  - Benyt anbefalet tilbehør.
  - Undlad at fjerne kabinettet.
  - Forsøg ikke at udføre reparationer selv. Service må kun udføres af autoriseret servicepersonale.
  - Pas på, at metalgenstande ikke falder ned i apparatet.

### FORSIGTIG!

#### Apparatet

- For at mindske risikoen for brand, elektrisk stød eller beskadigelse af produktet:
  - Lad være med at stille det i et skab eller et andet lille, lukket rum. Placér apparatet på et godt ventileret sted.
  - Tildæk ikke apparatets ventilationsåbninger med aviser, duge, gardiner og lignende ting.
  - Anbring ikke kilder til åben ild, som for eksempel tændte stearinlys, oven på apparatet.
- Dette apparat er beregnet til brug i et moderat klima.
- Dette apparat kan modtage radiointerferens forårsaget af mobiltelefoner under brug. Hvis interferens forekommer, bedes du venligst øge afstanden mellem apparatet og mobiltelefonen.
- Stil apparatet på en plan vandret flade, hvor det ikke udsættes for direkte sollys, høje temperaturer, høj luftfugtighed og kraftige rystelser.
- Dette system kan blive varmt efter langvarig brug. Dette er normalt. Vær ikke foruroliget.

#### Strømledning

- Strømticket er frakoblingsenheden. Dette apparat skal installeres således at strømticket straks kan tages ud af stikkontakten.

## Transport af enheden

### Klargøring

Frakobl alle tilsluttede enheder og kabler fra enheden.

- 1 Hold godt fast i håndtaget på enheden under transport af enheden.
- 2 Placer enheden på en flad, stabil overflade med gummifødderne nedad.

## Placering

Du kan placere dette system lodret eller vandret.

### Lodret placering

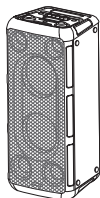

### Vandret placering

(Placer siden med gummifødderne nedad.)

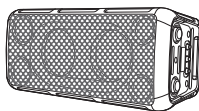

### Bemærk:

- Hold dine højttalere mere end 10 mm fra andre genstande for at sikre ordentlig ventilation.
- Disse højttalere er ikke magnetisk afskærmede. De må ikke placeres i nærheden af tv'er, pc'er eller andet udstyr, som let bliver påvirket af magnetisme.
- Når du afspiller med høje lyd niveauer i længere tid, kan det skade højttalerne og forringe dets levetid.
- Reducer lydstyrken i disse tilstande for at undgå skade:
  - Når lyden er forvrænget.
  - Når lyd kvaliteten indstilles.

### FORSIGTIG!

- Ukorrekt håndtering eller transport kan forårsage at enheden vælter, etc., hvilket kan resultere i, at den beskadiges og/eller forårsager personskader.
- Placer ikke enheden på et skrånende eller ustabil overflade.
- Placer ikke dine fødder under enheden.
- Rør ikke ved højttalerkeglens reflekterende overflader:
  - Dette kan beskadige højttalerkeglen.
  - Højttalerkeglen kan være varm.
- Placer ikke enheden på et bord eller på en højt placeret overflade.
- Lad ikke børn kravle på enheden.
- Vær forsigtig, når der er babyer eller børn i nærheden.

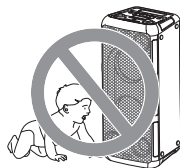

## Tilslutninger

Tilslut først strømledningen, når alle andre stik er sat i.

### Tilslut strømledningen.

Der må ikke anvendes andre strømledninger end den medleverede.

### Set bagfra

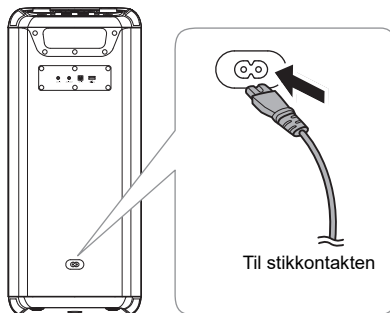

### Spar på strømmen

Systemet bruger en lille mængde strøm når det er i standby-tilstand. Hvis du ikke bruger systemet, skal du koble strømforsyningen fra.

Nogle indstillinger går tabt efter du har frakoblet systemet. Du skal indstille dem igen.

# Øversigt over enhed

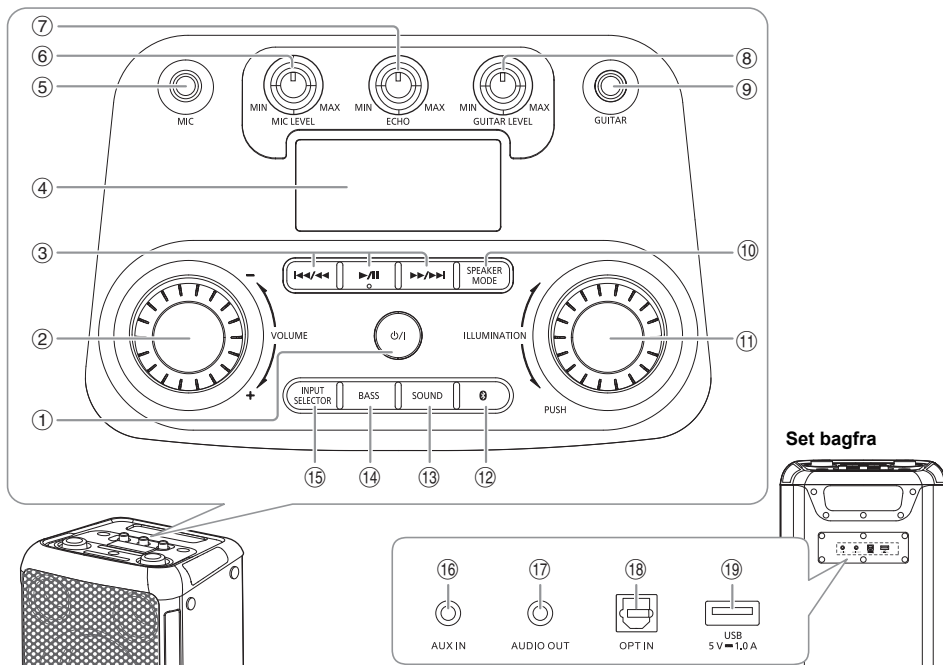

## ① Standby/Tænd afbryder [⏻/⏻]

Tryk for at tænde/slukke for apparatet. Der bruges en smule strøm, når apparatet står i standby.

## ② Indstil lydstyrkeniveauet

## ③ Grundlæggende afspilningskontrol

## ④ Displaypanel

## ⑤ Mikrofonjack-stik

## ⑥ Indstil styrken på mikrofonen

## ⑦ Indstil ekkoet på mikrofonen

## ⑧ Indstil styrken på guitaren

## ⑨ Guitar jackstik

## ⑩ Vælg højtalerfunktion

## ⑪ Vælg belysningseffekter og farver

## ⑫ Vælg Bluetooth® som kilde

## ⑬ Vælg lydeffekten

ROCK → JAZZ → SAMBA → POP → FLAT  
 ↑

## ⑭ Tænd eller sluk for baseffekten

ON BASS ↔ OFF BASS

### Bemærk:

Når du tænder for baseffekten, slukkes lydeffekten og omvendt.

## ⑮ Vælg lydilden

BLUETOOTH → USB → OPT → AUX  
 ↑

## ⑯ AUX IN-stik

## ⑰ AUDIO OUT-stik

## ⑱ Optisk i stik

## ⑲ USB-port (5 V = 1.0 A)

## Bluetooth®-funktion

Du kan forbinde og afspille en trådløs audioenhed via din Bluetooth®.

### Klargøring

- Tænd for enheden.
- Tænd enhedens Bluetooth®-funktion og placer enheden i nærheden af systemet.
- For nærmere oplysninger, skal du læse betjeningsanvisningerne for enheden.

## Linjeparrer en enhed

- 1 Tryk på [  ].  
"PAIRING" vises.
- 2 Vælg "SC-TMAX45" fra Bluetooth®-menuen på enheden.  
Hvis der anmodes om en adgangskode, indtast "0000".  
Når linjeparringen er færdig, bliver enheden automatisk forbundet med dette system.

### Bemærk:

- Hvis en Bluetooth® -enhed er tilsluttet, skal du afbryde forbindelsen til enheden før linjeparring af en ny enhed (⇒ Afbryder en enhed).
- Du kan linjeparre op til 8 enheder med dette system. Hvis en 9. enhed bliver linjeparret, bliver den enhed der har været linjeparret i den længste tid erstattet.
- Hvis produktnavnet, på grund af Bluetooth®-enhedens søgefunktion og de nærmeste omgivelser, ikke vises ikke i enhedens Bluetooth®-menu, må du slukke og tænde for Bluetooth®-funktionen på enheden flere gange under parringen af enhederne.







## Tilslutning af en enhed

- 1 Tryk på [  ].
- 2 Vælg "SC-TMAX45" fra Bluetooth®-menuen på enheden.
- 3 Start afspilningen på enheden.

### Bemærk:

- For at tilslutte, skal enheden linjeparres.
- Når "BLUETOOTH" er valgt som kilde, forsøger systemet automatisk at koble til den sidst tilsluttede anordning.

## Bluetooth® afspilning

Afspil	Tryk på [  ].
Pause	Tryk på [  ]. Tryk igen for at fortsætte afspilningen.
Springe over	Tryk på [  /  ] for at springe sporet over.
Søg	Tryk på [  /  ] og hold den nede.

### Bemærk:

Afhængig af din Bluetooth®-enhed kan det ske, at nogle funktioner ikke fungerer.

## Multitilslutning

Dette system understøtter Multitilslutning, som kan tilslutte op til 2 enheder samtidigt.

### For at skifte mellem de tilsluttede enheder

Når en af de tilsluttede enheder spiller, kan du nemt skifte til en anden tilsluttet enhed ved blot at starte afspilning fra den enhed. Den forrige afspilning vil automatisk blive sat på pause.

### Bemærk:

Denne funktion kan måske ikke fungere i visse apps eller enheder (afhængig af app eller enhedsspecifikationer).

## Afbryder en enhed

### Mens en Bluetooth®-enhed er tilsluttet

Tryk og hold [  /  ] nede.  
"PAIRING" vises.

### Bemærk:

- Denne funktion frakobler alle tilsluttede enheder.
- En enhed bliver afbrudt når du:
  - Vælg en anden kilde.
  - Flyt enheden udenfor det maksimale område.
  - Deaktiver enhedens Bluetooth®-transmission.
  - Sluk systemet eller enheden.

## Bluetooth® standby

Denne funktion tænder automatisk systemet når du etablerer en Bluetooth®-forbindelse fra en linjeparret enhed.

Tryk og hold [  ] tænde for denne funktion.  
"ON BLUETOOTH STANDBY" vises.

Tryk og hold knappen nede igen, indtil "OFF BLUETOOTH STANDBY" vises for at annullere.

### Bemærk:

- Nogle enheder kan tage længere tid om at reagere. Hvis du er tilsluttet en Bluetooth®-enhed før du slukker systemet, skal du vente mindst 5 sekunder, før du tilslutter til dette system fra din Bluetooth®-enhed igen.
- Når du frakobler og tilslutter strømledning, fungerer Bluetooth® standbyfunktionen muligvis ikke, selvom indstillingen er slået til. I dette tilfælde skal du tænde for enheden og kontrollere Bluetooth® standbyindstillingen.

## Brug af en USB-enhed

### Klargøring

Inden du tilslutter en USB-enhed til systemet, skal du sørge for at du tager sikkerhedskopi af dataene.

**Reducer lydstyrken og tilslut USB-enheden til USB-porten.**

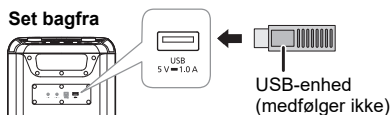

Hold fast i enheden, når du tilslutter eller frakobler USB-enheden.

### Bemærk:

Brug ikke et USB-forlængerkabel. Systemet kan ikke genkende en USB-enhed, som er forbundet gennem et kabel.

## USB-afspilning

Du kan afspille MP3-filer på USB-enheden.

**Tryk på [INPUT SELECTOR] gentagne gange for at vælge "USB".**

Afspil	Tryk på [▶/  ].
Pause	Tryk på [▶/  ]. Tryk igen for at fortsætte afspilningen.
Spring over	Tryk på [◀◀/◀◀] eller [▶▶/▶▶] for at springe sporet over. Tryk og hold [▶/  ] for at springe album over under pause.
Søg	Tryk på [◀◀/◀◀] eller [▶▶/▶▶] og hold den nede.
Gentag	Tryk og hold [▶/  ] gentagne gange for at vælge en gentagelsestilstand under afspilning. ONE REPEAT: Gentag et enkelt spor. ALL REPEAT: Gentag alle spor. OFF REPEAT: Annuller gentagelse.

### Bemærk:

- Filer defineres som spor, og mapper defineres som albums.
- Sporene skal have filendelsen ".mp3" eller ".MP3".
- Sporene vil ikke nødvendigvis blive afspillet i den rækkefølge, du optog dem.
- Nogle filer fungerer muligvis ikke på grund af sektorstørrelsen.

## Opladning af en enhed

Opladning starter, når en enhed (nominel værdi: 5 V/1 A) er tilsluttet USB-porten på denne enhed.

### Klargøring

Tænd for enheden.

**Tilslut en enhed.**

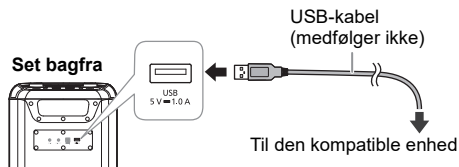

Bekræft fra skærmen på den tilsluttede enhed osv. for at sikre, at opladningen er startet.

### Bemærk:

- Der kræves et kabel, der er kompatibelt med din enhed. Brug det kabel, der følger med din enhed.
- Selvom du tilslutter et kabel, der er kompatibelt med USB-porten på denne enhed, bliver din enhed muligvis ikke opladet. I så fald skal du bruge den oplader, der følger med enheden.
- Tilslut ikke en enhed med en nominel værdi højere end 5 V/1 A til denne enhed.
- For at kontrollere om gennemført, skal du se på skærmen på den tilsluttede enhed osv.
- Når den er fuldt opladet, skal du fjerne USB-kablet fra USB-porten.
- Opladningen stopper, hvis automatisk afbrydelse funktionen er aktiveret.



## Eksternt udstyr

### Klargøring

- Tag stikket til strømledningen ud.
- Sluk al udstyret og læs den relevante betjeningsvejledning.

### Bemærk:

- Buk ikke kablerne i skarpe vinkler.
- Komponenter og kabler sælges separat.
- Sluk equalizeren, eller reducer lydstyrken på den eksterne enhed. Højt niveau af indgangssignal kan forvrænge lyden.

## Brug af optisk input

Du kan tilslutte et tv, videobåndoptager, DVD-afspiller osv. og lytte til lyden med denne enhed.

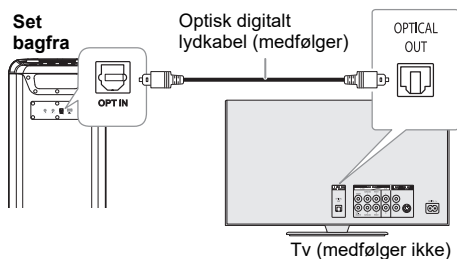

- 1 Tilslut en ekstern enhed.
- 2 Tænd for enheden.
- 3 Tryk på [INPUT SELECTOR] gentagne gange for at vælge "OPT".
- 4 Afspil den eksterne enhed.

### Bemærk:

- Dette system understøtter lineære PCM-signaler.
- Understøttet aftastningsfrekvens: 32 kHz, 44,1 kHz, 48 kHz, 88,2 kHz op til 96 kHz
- Lyden slås fra eller der kan opstå støj, hvis signalformatet eller frekvensen ikke understøttes.
- Hvis der kommer lyd fra tv'ets højttalere, skru lydstyrken på tv'et ned til dets minimum.

## Brug af hjælpeindgang

### Set bagfra



- 1 Tilslut en ekstern enhed.  
Stiktype: Ø 3,5 mm stereo
- 2 Tænd for enheden.
- 3 Tryk på [INPUT SELECTOR] gentagne gange for at vælge "AUX".
- 4 Afspil den eksterne enhed.

## Tilslutning af ekstra enheder

Du kan tilslutte til ekstra enheder for at nyde lydoutput fra disse enheder.

Det anbefales at placere alle enheder lodret.

### Klargøring

Sluk for alle enheder, og drej [VOLUME] på hver enhed for at reducere lydstyrken.

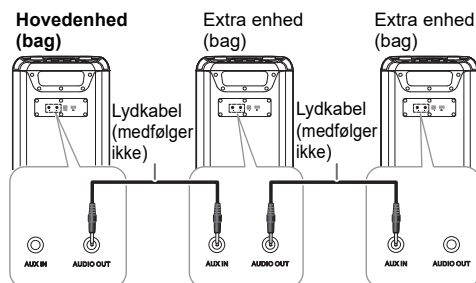

- 1 Tilslut hovedenheden og alle de ekstra enheder (SC-TMAX45) med lyd kabler (medfølger ikke).  
Stiktype: Ø 3,5 mm stereo
- 2 Tænd for alle enheder.
- 3 På de ekstra enheder:  
Tryk på [INPUT SELECTOR] gentagne gange for at vælge "AUX".
- 4 Tryk på [SPEAKER MODE] gentagne gange for at vælge den ønskede højttalerkanaler.  
L+R: venstre og højre kanaler  
L: venstre kanal  
R: højre kanal
- 5 På hovedenheden:  
Start den ønskede afspilning.

### Bemærk:

- Du kan tilslutte denne enhed og op til to ekstra enheder.
- Lydeffekten styres separat af hver enhed. Foretag de samme lydindstillinger på de ekstra enheder om nødvendigt.
- Belysnings- og stroboskoplyseffekterne på de ekstra enheder kan afvige fra hovedenheden, selv når det samme belysningsmønster er valgt.

## Brug af en mikrofon eller guitar

### Klargøring

Drej [MIC LEVEL] og [GUITAR LEVEL] til deres minimum, før du tilslutter eller afbryder en mikrofon/guitar.

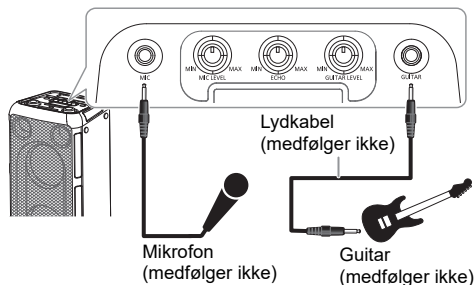

### 1 Tilslut en mikrofon eller guitar.

Stiktype: Ø 6,3 mm monolyd

### 2 Juster lydstyrken på mikrofonen eller guitaren.

For mikrofon: Drej [MIC LEVEL]

For guitar: Drej [GUITAR LEVEL]

### 3 Hvis du ønsker at synge med baggrundsmusik, afspil musikilden og juster systemets lydstyrke.

#### Indstil ekkoet

Drej [ECHO] for at indstille ekkoet på mikrofonen.

#### Bemærk:

- Hvis der udstødes en underlig (hylende) lyd under brugen, så flyt mikrofonen væk fra højttalerne, eller skru ned for mikrofonens/guitarens lydstyrke.
- Når du ikke bruger mikrofonen/gitaren, skal du koble den fra mikrofonstikket/guitarstikket, og reducere mikrofonens/gitarens lydstyrke til dens minimum.

## Belysningseffekter

Du kan ændre belysningseffekten på enheden.

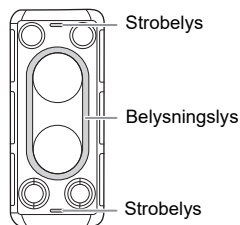

### Drej [ILLUMINATION] for at vælge effekten.

M-1 til M-9	Udvalg på 9 belysningsmønstre i flere farver.
S-1 til S-3	Udvalg på 3 belysningsmønstre i enkelt farve. Tryk på [ILLUMINATION] gentagne gange for at vælge en farve.
FRA	Sluk belysning og stroboskoplys, og sænk også lysstyrken på displaypanelet.

#### Brug af stroboskoplys

Tryk og hold [ILLUMINATION] for at tænde eller slukke for stroboskoplys.

## Andet

### Automatisk slukket

Denne funktion vil automatisk skifte systemet til standbytilstand, hvis der ikke er nogen lyd, og den ikke har været brugt i ca. 20 minutter.

#### Bemærk:

Denne funktion er måske ikke aktiv, når der er tilsluttet en mikrofon/guitar.

### Softwareopdatering

Af og til udgiver Panasonic opdateringssoftware til denne enhed, der kan tilføje eller forbedre den måde, hvorpå en funktion fungerer. Disse opdateringer er tilgængelige og er gratis. For flere detaljer henvises til følgende websted.

<https://panasonic.jp/support/global/cs/audio/>

(Dette websted er kun på engelsk.)

## Fejlfinding

Udfør nedenstående tjek, inden du sender apparatet til reparation. Rådfør dig med din forhandler, hvis du er i tvivl om nogen af kontrolpunkterne, eller hvis problemet ikke kan løses gennem de angivne løsninger.

### Almindelige problemer

#### Enheden fungerer ikke.

- Sikkerhedsanordningen er blevet aktiveret. Gør følgende:
  - Tryk på [⏻/⏪] på hovedenheden for at skifte til standbytilstand. Hvis enheden ikke skifter til standbytilstand, skal du frakoble AC-netledningen og tilslutte den igen.
  - Tryk på [⏻/⏪] igen for at tænde enheden. Hvis problemet fortsætter, skal du kontakte din forhandler.

#### Lyden er forvrænget, eller der er ingen lyd.

- Reguler systemets lydstyrke.
- Sluk systemet, fastslå og korriger årsagen, og tænd og derefter for enheden igen. Det kan forårsages af overbelastning af højttalerne på grund af for høj lydstyrke eller kraft eller på grund af anvendelse af systemet i for varme omgivelser.

#### En summende lyd kan høres under afspilning.

- Der er en strømledning eller et lysstofrør i nærheden af kablerne. Hold andet udstyr og ledninger væk fra dette systems kabler.

#### Lydniveaueet bliver reduceret.

- Beskyttelseskrederen er blevet aktiveret på grund af den konstante brug af høj lydstyrke. Dette er for at beskytte systemet og bevare lyd kvaliteten.

## USB

#### USB-enheden eller indholdet kan ikke aflæses.

- Formatet for USB-enheden eller dets indhold er ikke kompatibelt med systemet.
- USB-enheder med lagerkapacitet på mere end 32 GB kan ikke fungere.
- USB-enheder genkendes muligvis ikke, når de er tilsluttet dette system med et USB-forlænger-kabel eller USB-hub.

#### Langsom funktion af USB-enheden.

- Stort indhold eller en USB-enhed med meget hukommelse tager længere tid at aflæse.

## Bluetooth®

#### Der kan ikke foretages linjeparring.

- Tjek Bluetooth®-enhedens tilstand.
- Enheden er udenfor kommunikationsområdet på 10 meter. Flyt enheden tættere på systemet.

#### Enheden kan ikke tilsluttes.

- Linjeparring af enheden mislykkedes. Udfør linjeparring igen. (⇒ 5)
- Enhedens linjeparring er blevet erstattet. Udfør linjeparring igen. (⇒ 5)
- Dette system kan være koblet til en anden enhed. Frakobl den anden enhed, og prøv at tilslutte enheden igen.
- Der kan være et problem med systemet. Sluk systemet og tænd det derefter igen.

#### Enheden er tilkoblet, men lyden kan ikke høres gennem systemet.

- For nogle indbyggede Bluetooth®-enheder, skal du manuelt indstille lydgingangen til "SC-TMAX45". For nærmere oplysninger, skal du læse betjeningsanvisningerne for enheden.

#### Afspilning under Multitilslutning fungerer ikke, eller der er ingen lyd.

- Genstart enhedens app.
- Skift af enhedens kontrol mislykkedes. Frakobl de eksisterende tilsluttede enheder og prøv igen.

#### Lyden fra enheden er afbrudt.

- Enheden er udenfor kommunikationsområdet på 10 meter. Flyt enheden tættere på systemet.
- Fjern eventuelle forhindringer mellem systemet og enheden.
- Andre enheder som bruger et frekvensbånd på 2,4 GHz (trådløs router, mikrobølger, trådløse telefoner, etc.) interfererer. Flyt enheden nærmere til systemet og placer den på afstand fra de andre enheder.

## Fabriksnulstilling

Hukommelsen skal nulstilles, når de følgende situationer forekommer:

- Hvis der ikke er nogen reaktion, når der trykkes på tasterne.
- Hvis du vil slette og nulstille hukommelsens indhold.

### 1 Drej [VOLUME] for at indstille lydstyrken til "0".

### 2 Tryk og hold [INPUT SELECTOR] og [BASS].

Fortsæt med at trykke og holde knappen nede, indtil "RESET" vises.

Alle indstillingerne er genindstillet til fabriksindstillingerne.

#### Bemærk:

Du kan ikke udføre fabriksnulstilling, når Bluetooth® standby-funktionen er tændt.

# Specifikationer

## Generelt

Strømforsyning	AC 110 V til 240 V, 50/60 Hz
Strømforsøg	200 W
Strømforsøg i standby-tilstand (ca.)	
Med indstillingen "OFF BLUETOOTH STANDBY"	0,5 W
Med indstillingen "ON BLUETOOTH STANDBY"	2,0 W

Mål (B x H x D) 280 mm x 650 mm x 315 mm

Vægt 12,0 kg

Driftstemperaturområde 0°C til +40°C

Driftsluftfugtighedsområde 35% til 80% RH (ingen kondensering)

## Forstærkersektion

### RMS udgangseffekt, stereo-tilstand

Mellembas 250 W pr. kanal (6 Ω), 1 kHz, 30% THD  
Diskantehøjttaler 250 W pr. kanal (6 Ω), 30% THD  
Total effekt af RMS stereo-tilstand 1000 W

## Bluetooth®-sektion

Version Bluetooth® Ver. 5.0

Klasse Klasse 1

Understøttede profiler A2DP, AVRCP

Frekvensbånd 2,4 GHz-bånd FH-SS

Betjeningsfrekvens 2402 MHz til 2480 MHz

Maks. effekt (e.i.r.p.) 8 dBm

Betjeningsafstand Sigtelinje på 10 meter

Understøttet codec SBC

## Terminal-sektion

### USB-port

USB-standard USB 2.0 med fuld hastighed  
Understøttet mediefilformat MP3 (\*.mp3)  
Maksimalt antal mapper (album) 99  
Maksimalt antal filer (sange) 999  
Understøttet USB-kapacitet 32 GB  
Filsystem for USB-enhed FAT16, FAT32, exFAT  
Strøm til USB-port DC OUT 5 V, 1,0 A (Maks.)

### TILMELD

Optisk digital indgang Optisk terminal  
Aftastningsfrekvens 32 kHz, 44,1 kHz, 48 kHz, 88,2 kHz, 96 kHz  
Understøttet bitdybde 16 bit, 24 bit  
Lydformat PCM (2 kan.)

### Mikrofon

Terminal Mono, 6,3 mm jack-stik (1-system)

### Guitar

Terminal Mono, 6,3 mm jack-stik (1-system)

### AUX IN

Terminal Stereo, 3,5 mm jack-stik (1-system)

### AUDIO OUT

Terminal Stereo, 3,5 mm jack-stik (1-system)

## Højttalersektion

### Højttalerenhed(er)

Bashøjttaler 16 cm x 2  
Diskantehøjttaler 6,3 cm x 2

### Bemærk:

- Specifikationerne kan ændres uden varsel.
- Vægt og mål er omtrentlige.
- THD (total harmonisk forvrængning) er målt med den digitale frekvensanalysator.

# Vedligeholdelse

## Frakobl AC-netledningen inden vedligeholdelse.

### Rengør dette system med en blød, tør klud.

- Brug aldrig sprit, lakfortynder eller benzen til at rengøre dette system.
- Før du anvender en kemisk imprægneret klud, bør du omhyggeligt læse betjeningsvejledningen, som fulgte med kluden.

# Referencer

## Om Bluetooth®

Panasonic påtager sig intet ansvar for data og/eller oplysninger, der er blevet kompromitteret under trådløs kommunikation.

### Frekvensbånd

- Dette system bruger et frekvensbånd på 2,4 GHz.

### Certificering

- Dette system overholder frekvensbegrænsningerne, og har modtaget certificering, baseret på frekvens-lovgivningerne. Derfor er en trådløs tilladelse ikke nødvendig.
- Handlingerne herunder er strafbare i visse lande:
  - Adskille eller ændre enheden.
  - Fjerner specificationsmærkater.

### Begrænset anvendelse

- Trådløs transmission og/eller anvendelse med alle Bluetooth®-udstyrede enheder er ikke garanteret.
- Alle enheder skal overholde de standarder, som fastsættes af Bluetooth SIG, Inc.
- Afhængigt af en enheds specifikationer og indstillinger, kan den undlade at tilslutte, eller nogle funktioner kan være anderledes.
- Dette system understøtter Bluetooth® sikkerhedsfunktioner. Men afhængigt af driftsmiljøet og/eller indstillinger, er denne sikkerhed muligvis ikke tilstrækkelig. Trådløs transmittering af data til dette system skal gøres med forsigtighed.
- Dette system kan ikke transmittere data til en Bluetooth®-enhed.

### Anvendelsesområde

- Denne enhed skal bruges fra et maksimalt område på 10 meter.
- Området kan være mindre afhængigt af miljøet, genstande eller interferens.

### Interferens fra andre enheder

- Dette system fungerer muligvis ikke korrekt, og problemer som for eksempel uregelmæssig støj og lyde kan opstå på grund af radiobølge interferens, hvis enheden er placeret for tæt på andre Bluetooth®-enheder, eller de enheder som bruger 2,4 GHz-bånd.
- Dette system fungerer muligvis ikke korrekt, hvis radiobølger fra en nærliggende radiofonstation er for stærke.

### Tilsligtet anvendelse

- Dette system er kun beregnet til normal og generel anvendelse.
- Dette system må ikke bruges i nærheden af et udstyr eller et miljø, som er følsomt overfor radiofrekvens-interferens (eksempel: Lufthavne, hospitaler, laboratorier, etc.).

## Licenser

Bluetooth®-ordmærket og -logoerne er registrerede varemærker tilhørende Bluetooth SIG, Inc., og enhver brug af sådanne mærker af Panasonic Holdings Corporation er givet under licens. Andre varemærker og handelsnavne tilhører deres respektive ejere.

## Bortskaffelse af gammelt udstyr Kun for europæiske lande og lande med recycling-systemer



Dette symbol på produkter, emballage og/eller ledsagedokumenter betyder, at brugte elektriske og elektroniske produkter ikke må blandes med almindeligt husholdningsaffald. For rigtig behandling, genvinding og genbrug af gamle produkter, indlever dem til genbrugspladser i henhold til gældende nationale bestemmelser.

Ved at bortskaffe af dem korrekt, hjælper du til med at beskytte værdifulde ressourcer og hindrer de negative påvirkninger af det menneskelige helbred og miljøet.

For yderligere information om indsamling og recycling, kan du henvende dig til din kommune.

Usagkyndig bortskaffelse af elektroniskrot og batterier kan eventuelt udløse bødeforlæg.

### Overensstemmelseserklæring (DoC)





Herved erklærer "*Panasonic Entertainment & Communication Co., Ltd.*", at dette produkt opfylder de væsentlige krav og andre relevante forskrifter i Direktiv 2014/53/EU.

Kunderne kan downloade en kopi af den originale overensstemmelseserklæring (DoC) for vores RE-produkter fra serveren DoC: <https://www.ptc.panasonic.eu/compliance-documents>  
Kontakt til autoriseret repræsentant:  
Panasonic Marketing Europe GmbH, Panasonic Testing Centre, Winsbergring 15, 22525 Hamburg, Tyskland

Trådløs type	Frekvensbånd	Maks. effekt (dBm e.i.r.p.)
Bluetooth®	2402 – 2480 MHz	8 dBm

Nämä käyttöohjeet koskevat mallia SC-TMAX45.  
Oma järjestelmäsi voi näyttää erilaiselta kuin kuvissa esitetty.

Tämän tuotteen (ja lisävarusteiden) symbolien merkitykset:

	Vaihtovirta
	Tasavirta
	Luokan II laite (Tuotteen rakenne on kaksoiseristetty.)
	PÄÄLLÄ
	Valmiustila

## Sisältö

Toimitetut lisävarusteet . . . . .	2
Turvallisuustoimet . . . . .	2
Yksikön siirtäminen . . . . .	3
Liitännöiden tekeminen . . . . .	3
Yksikön esittely . . . . .	4
Bluetooth®-yhteyden käyttö . . . . .	5
USB-laitteen käyttäminen . . . . .	6
Ulkoiset laitteet . . . . .	7
Mikrofonin tai kitaran käyttö . . . . .	8
Valaistustehosteet . . . . .	8
Muut . . . . .	8
Vianmääritys . . . . .	9
Tekniset tiedot . . . . .	10
Ylläpito . . . . .	10
Viitteet . . . . .	11

## Toimitetut lisävarusteet

Tarkista toimitetut lisävarusteet.

- 1 optinen kaapeli
- 1 Vaihtovirtajohto

## Turvallisuustoimet

### VAROITUS!

#### Laitte

- Vähennä tulipalon, sähköiskun tai laitteiston vahingoittumisen vaaraa:
  - Tätä laitetta ei saa altistaa sateelle, kosteudelle, roiskeille tai tippuville nesteille.
  - Älä aseta laitteen päälle nestettä sisältäviä esineitä, kuten maljakoita.
  - Käytä suositeltuja lisävarusteita.
  - Älä avaa laitteen koteloaa.
  - Älä korjaa laitetta itse. Anna huolto pätevän huoltohenkilön tehtäväksi.
  - Älä pudota metalliesineitä laitteen sisään.

### HUOMIO!

#### Laitte

- Vähennä tulipalon, sähköiskun tai laitteiston vahingoittumisen vaaraa:
  - Älä asenna tai laita tätä laitetta kabinettityyppiseen kirjakaappiin tai muuhun suljettuun tilaan, jotta tuuletus onnistuisi.
  - Älä peitä laitteen tuuletusaukkoja sanomalehdellä, pöytäliinalla, verholla tai muulla vastaavalla esineellä.
  - Älä aseta palavaa kynttilää tai muuta avotulen lähdeä laitteen päälle.
- Tämä laite on tarkoitettu käytettäväksi leudossa ilmastossa.
- Tämä laite saattaa olla altis matkapuhelinten käytön aikana aiheuttamille radiohäiriöille. Jos häiriöitä esiintyy, siirrä laite kauemmas matkapuhelimesta.
- Aseta laite tasaiselle alustalle paikkaan, jossa se ei altistu suoralle auringonvalolle, korkeille lämpötiloille, kosteudelle tai liialliselle tärinälle.
- Järjestelmä saattaa lämmentä pitkäaikaisessa käytössä. Tämä on normaalia. Siitä ei tarvitse huolestua.

#### Vaihtovirtajohto

- Virtapistoke on laitteen virrankatkaisumenetelmä. Asenna laite siten, että verkkovirtapistoke voidaan irrottaa pistorasiasta välittömästi.

# Yksikön siirtäminen

## Valmistelu

Irrota yksiköstä kaikki siihen kytketyt laitteet ja kaapelit.

- 1 Pidä tukevasti yksikön kahvasta kiinni, kun siirrät yksikköä.**
- 2 Aseta yksikkö tasaiselle, vakaalle alustalle kumijalat alaspäin.**

# Sijoittaminen

Voit asettaa tämän järjestelmän pysty- tai vaakaa-asentoon.

## Pystyasento

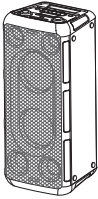

## Vaaka-asento

(Aseta kumijalkojen puoli alaspäin.)

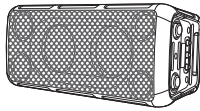

## Huomautus:

- Pidä kaiuttimet yli 10 mm:n päässä muista esineistä ilmanvaihdon takaamiseksi.
- Näissä kaiuttimissa ei ole magneettisuojausta. Älä sijoita niitä televisioiden, tietokoneiden tai muiden sellaisten laitteiden läheisyyteen, joihin magneettikenttä vaikuttaa helposti.
- Pitkän aikaa suurella äänenvoimakkuudella toistaminen saattaa vahingoittaa kaiuttimia ja lyhentää niiden käyttöikää.
- Alenna äänenvoimakkuutta seuraavissa tilanteissa vahingon välttämiseksi:
  - Kun ääni on vääristynyt.
  - Kun säädät äänenlaatua.

## HUOMIO!

- Jos laitetta käsitellään tai kuljetetaan epäasiallisesti, se saattaa pudota ja vahingoittua ja/tai aiheuttaa loukkaantumisen.
- Älä sijoita yksikköä viettävälle tai epävakaalle alustalle.
- Älä jätä jalkojasi yksikön alle.
- Älä koske kaiuttimelementtien kaikulevyjä:
  - Se voi vahingoittaa kaiuttimelementtiä.
  - Kaiuttimelementti voi olla kuuma.
- Älä sijoita yksikköä pöydälle tai muulle korotetulle tasolle.
- Älä anna lasten kiivetä yksikön päälle.
- Ole varovainen, jos lähellä on pieniä lapsia.

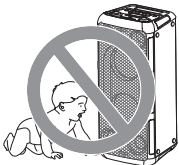

# Liitäntöjen tekeminen

Liitä vaihtovirtajohto vasta, kun muut liitännät on tehty.

## Liitä vaihtovirtajohto.

Älä käytä muuta vaihtovirtajohtoa kuin laitteen mukana toimitettua.

## Näkymä takaa

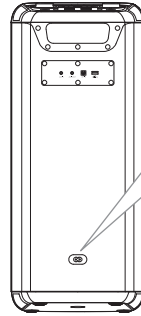

## Virran säästäminen

Järjestelmä kuluttaa pienen määrän virtaa valmiustilassa ollessaan. Irrota virtalähde, kun järjestelmä ei ole käytössä.

Osa asetuksista katoaa, kun irrotat järjestelmän virtalähteestä. Ne on asetettava uudelleen.

# Yksikön esittely

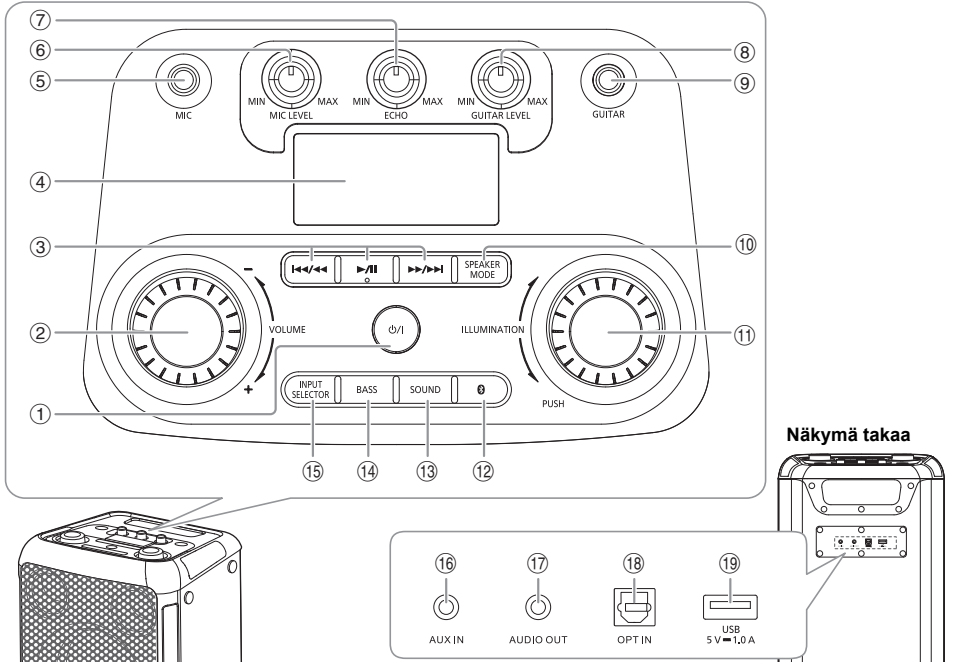

- ① **Valmiustila-/virtakytkin [I/O]**  
Painamalla kytkintä voit siirtää laitteen valmiustilaan tai palauttaa sen valmiustilasta. Valmiustilassa laite kuluttaa edelleen pienen määrän virtaa.
- ② Säätää äänenvoimakkuutta
- ③ Perustoistotoiminnot
- ④ Näyttöpaneeli
- ⑤ Mikrofoniilännästä
- ⑥ Säädä mikrofonin äänenvoimakkuutta
- ⑦ Säätää mikrofonin kaikutasoa
- ⑧ Säätää kitaran äänenvoimakkuutta
- ⑨ Kitaraliitin
- ⑩ Valitsee kaiutintilan
- ⑪ Valitsee valaistustehosteet ja värit
- ⑫ Valitsee Bluetooth®-laitteen lähteeksi

- ⑬ **Valitsee äänitehosteen**  
ROCK → JAZZ → SAMBA → POP → FLAT  
↑
- ⑭ **Kytkee bassotehosteen päälle tai pois päältä**  
ON BASS ↔ OFF BASS  
  
**Huomautus:**  
Kun kytket bassotehosteen päälle, äänitehoste sammuu, ja päinvastoin.
- ⑮ **Valitse äänilähde**  
BLUETOOTH → USB → OPT → AUX  
↑
- ⑯ AUX IN -liitin
- ⑰ AUDIO OUT -liitin
- ⑱ OPT IN -liitin
- ⑲ USB-portti (5 V = 1.0 A)



# Bluetooth®-yhteyden käyttö

Voit yhdistää audiolaitteen ja toistaa musiikkia langattomasti Bluetooth®-toiminnolla.

## Valmistelu

- Käynnistä yksikkö.
- Ota laitteen Bluetooth®-toiminto käyttöön ja vie laite järjestelmän lähelle.
- Katso tarkemmat tiedot laitteen käyttöohjeista.

## Pariliitoksen muodostaminen laitteeseen

- 1 Paina [  ].**  
"PAIRING" tulee näyttöön.
- 2 Valitse laitteen Bluetooth®-valikosta "SC-TMAX45".**  
Jos sinulta kysytään tunnuskoodia, syötä "0000".  
Laite muodostaa yhteyden järjestelmään automaattisesti, kun pariliitos on muodostettu.

### Huomautus:

- Jos yksikköön on liitetty Bluetooth®-laite, sen yhteys täytyy katkaista ennen pariliitoksen muodostamista uuteen laitteeseen (⇒ Laitteen yhteyden katkaiseminen).
- Voit muodostaa pariliitoksen enintään 8 laitteeseen tästä järjestelmästä. Jos muodostetaan pariliitos yhdeksänteen laitteeseen, laite, jonka pariliitoksen muodostuksesta on kulunut pisin aika, korvataan uudella laitteella.
- Riippuen Bluetooth®-laitteen etsintätoiminnosta ja ympärivästä ympäristöstä, jos tuotenimeä ei näytetä laitteen Bluetooth®-valikossa, ota laitteen Bluetooth®-ominaisuus toistuvasti käyttöön ja pois käytöstä pariliitoksen muodostusprosessin aikana.











## Laitteen liittäminen

- 1 Paina [  ].**
- 2 Valitse laitteen Bluetooth®-valikosta "SC-TMAX45".**
- 3 Aloita toisto laitteella.**

### Huomautus:

- Laitteen kanssa on ensin muodostettava pariliitos, jotta yhteys voidaan muodostaa.
- Kun "BLUETOOTH" on valittu lähteeksi, järjestelmä yrittää automaattisesti muodostaa yhteyden viimeksi yhdistettyyn laitteeseen.

## Bluetooth®-toisto

Toista	Paina [  ].
Tauko	Paina [  ]. Paina uudelleen toiston jatkamiseksi.
Ohita	Ohita raita painamalla [  /  ] tai [  /  ].
Haku	Pidä [  /  ] tai [  /  ] painettuna.

### Huomautus:

Bluetooth®-laitteesta riippuen jotkin toiminnot eivät ehkä toimi.

## Multi Connect

Järjestelmä tukee Multi Connect -toimintoa, joka voi muodostaa yhteyden enintään kahteen laitteeseen samanaikaisesti.

### Yhdistettyjen laitteiden välillä vaihtaminen

Yhden yhdistetyn laitteen toistaessa ääntä voit helposti vaihtaa toiseen yhdistettyyn laitteeseen aloittamalla toiston kyseiseltä laitteelta. Edellisen laitteen toisto keskeytetään automaattisesti.

### Huomautus:

Tämä toiminto ei välttämättä toimi kaikilla sovelluksilla tai laitteilla (riippuu sovelluksen tai laitteen ominaisuuksista).

## Laitteen yhteyden katkaiseminen

### Kun Bluetooth®-laite on liitetty

#### Pidä [ / ] painettuna.

"PAIRING" tulee näyttöön.

### Huomautus:

- Tämä toiminto katkaisee kaikkien yhdistettyjen laitteiden yhteydet.
- Laitteen yhteys katkaistaan, kun:
  - Valtiset eri lähteen.
  - Siirret laitteen enimmäisalueen ulkopuolelle.
  - Poistat laitteen Bluetooth®-lähteyksen käytöstä.
  - Sammutat yksikön tai laitteen.

## Bluetooth®-valmiustila

Tämä toiminto käynnistää laitteen automaattisesti, kun muodostat Bluetooth®-yhteyden pariliitetyistä laitteesta.

### Ota toiminto käyttöön pitämällä [ ]-painiketta painettuna.

"ON BLUETOOTH STANDBY" tulee näyttöön.

Voit peruuttaa toiminnon pitämällä painiketta uudelleen painettuna, kunnes näytössä näkyy "OFF BLUETOOTH STANDBY".

### Huomautus:

- Osa laitteista saattaa vastata hitaammin. Jos järjestelmä oli yhteydessä Bluetooth®-laitteeseen ennen sammuttamista, odota vähintään 5 sekuntia ennen kuin muodostat siihen uudelleen yhteyden Bluetooth®-laitteesta.
- Kun irrotat ja liität vaihtovirtajohdon, Bluetooth®-valmiustila ei ehkä toimi, vaikka asetus olisi kytketty käyttöön. Kytke tässä tapauksessa yksikkö päälle ja tarkista Bluetooth®-valmiustilan asetus.

# USB-laitteen käyttäminen

## Valmistelu

Tee USB-laitteen tiedoista varmuuskopio ennen kuin liität laitteen järjestelmään.

**Alenna äänenvoimakkuutta ja liitä USB-laite USB-porttiin.**

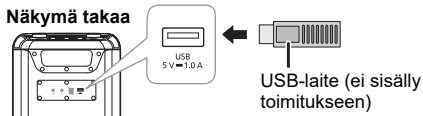

Pidä kiinni yksiköstä, kun kytket tai irrotat USB-laitteen.

## Huomautus:

Älä käytä USB-jatkojohtoa. Järjestelmä ei voi tunnistaa USB-laitetta, joka on liitetty johdolla.

# USB-toisto

Voit toistaa MP3-tiedostoja USB-laitteelta.

**Valitse [INPUT SELECTOR] painamalla "USB" toistuvasti.**

Toista	Paina [▶/  ].
Tauko	Paina [▶/  ]. Paina uudelleen toiston jatkamiseksi.
Ohita	Ohita raita painamalla [◀◀/▶▶] tai [▶▶/▶▶]. Tauon aikana voit ohittaa albumin pitämällä [▶/  ]-painiketta painettuna.
Haku	Pidä [◀◀/▶▶] tai [▶▶/▶▶] painettuna.
Toista toistuvasti	Valitse toistuvan toiston tila painamalla toiston aikana [▶/  ]-painiketta useita kertoja pitkään. ONE REPEAT: Toistaa yhden raidan toistuvasti. ALL REPEAT: Toistaa kaikki raidat toistuvasti. OFF REPEAT: Peruuttaa toistuvan toiston.

## Huomautus:

- Tiedostot näytetään raitoina ja kansiot näytetään albumeina.
- Raitojen tiedostopäätteen on oltava ".mp3" tai ".MP3".
- Raitoja ei välttämättä toisteta samassa järjestyksessä kuin ne on tallennettu.
- Jotkin tiedostot eivät ehkä toimi sektorikoon vuoksi.

# Laitteen lataaminen

Lataaminen alkaa, kun laite (nimellisjännite: 5 V / 1 A) liitetään yksikön USB-porttiin.

## Valmistelu

Käynnistä yksikkö.

## Liitä laite.

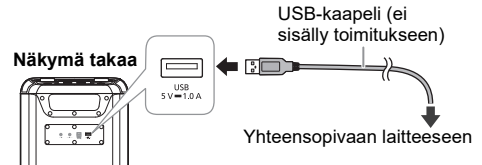

Varmista liitetyn laitteen näytöstä, että lataus on alkanut.

## Huomautus:

- Tarvitset laitteesi kanssa yhteensopivan kaapelin. Käytä kaapelia, joka on toimitettu laitteesi mukana.
- Vaikka käyttäisit tämän yksikön USB-portin kanssa yhteensopivaa kaapelia, laitteesi ei ehkä silti lataudu. Käytä tällöin laitteen omaa laturia.
- Älä liitä yksikköön laitetta, jonka nimellisjännite on korkeampi kuin 5 V / 1 A.
- Tarkista latauksen päättyminen liitetyn laitteen näytöstä.
- Kun laite on latautunut, irrota USB-kaapeli USB-portista.
- Lataus päättyy, jos automaattisammutustoiminto on käytössä.

## Ulkoiset laitteet

### Valmistelu

- Irrota vaihtovirtajohto.
- Sammuta kaikki laitteet ja lue asiaan liittyvät toimitaohjeet.

### Huomautus:

- Älä taivuta kaapeleita terävässä kulmassa.
- Osat ja johdot myydään erikseen.
- Sammuta taajuuskorjain tai alenna ulkoisen laitteen äänenvoimakkuutta. Korkea tulosignaalitaso voi vääristää ääntä.

## Optisen lähteen käyttö

Voit liittää yksikköön TV:n, videonahurin, DVD-soittimen, jne. ja kuunnella sen ääntä tämän yksikön kautta.

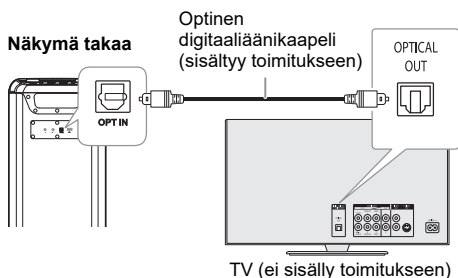

- 1 Liitä ulkoinen laite.
- 2 Käynnistä yksikkö.
- 3 Valitse [INPUT SELECTOR] painamalla "OPT" toistuvasti.
- 4 Toista ääntä ulkoisella laitteella.

### Huomautus:

- Tämä järjestelmä tukee lineaarisia PCM-signaaleja.
- Tuetut näytteenottotaajuuudet: 32 kHz, 44,1 kHz, 48 kHz, 88,2 kHz, enintään 96 kHz
- Ääni vaimennetaan tai yksiköstä voi kuulua häiriöääntä, jos yksikkö ei tue signaalin muotoa tai taajuutta.
- Jos TV:n kaiuttimista kuuluu ääntä, aseta TV:n äänenvoimakkuus minimiin.

## Lisälaiteliitännän käyttö

### Näkymä takaa



- 1 Liitä ulkoinen laite.  
Pistoketyyppi: Ø 3,5 mm:n stereo
- 2 Käynnistä yksikkö.
- 3 Valitse [INPUT SELECTOR] painamalla "AUX" toistuvasti.
- 4 Toista ääntä ulkoisella laitteella.

## Lisäyksiköiden liittäminen

Voit liittää yksikköön lisäyksiköitä, jotta voit kuunnella äänentoistoa myös niiden kautta.

Kaikki yksiköt kannattaa asettaa pystyasentoon.

### Valmistelu

Sammuta kaikki yksiköt ja säädä jokaisen yksikön [VOLUME]-säätimellä äänenvoimakkuus pienemmäksi.

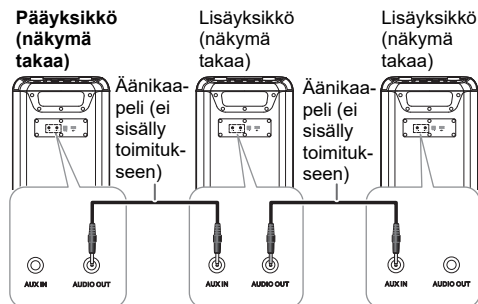

- 1 Liitä pääyksikkö ja kaikki lisäyksiköt (SC-TMAX45) toisiinsa äänikaapeilla (ei sisälly toimitukseen).  
Pistoketyyppi: Ø 3,5 mm:n stereo
- 2 Käynnistä kaikki yksiköt.
- 3 Lisäyksiköissä:  
Valitse [INPUT SELECTOR] painamalla "AUX" toistuvasti.
- 4 Valitse haluamasi kaiutinkanavat painamalla [SPEAKER MODE] -painiketta toistuvasti.  
L+R: vasen ja oikea kanava  
L: vasen kanava  
R: oikea kanava
- 5 Pääyksikössä:  
Aloita haluamasi toisto.

### Huomautus:

- Voit liittää tähän yksikköön enintään kaksi lisäyksikköä.
- Kukin laite ohjaa äänitehosteita erikseen. Valitse tarvittaessa samat ääniasetukset lisäyksiköissä.
- Lisäyksiköiden valaistus- ja strobotehosteet voivat poiketa pääyksiköstä, vaikka niissä olisi sama valaistuskuvio valittuna.

## Mikrofonin tai kitaran käyttö

### Valmistelu

Säädä [MIC LEVEL] ja [GUITAR LEVEL] alimmalle tasolle ennen kuin liität tai irrotat mikrofonin/kitaran.

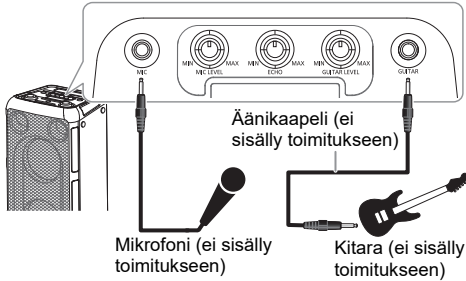

- 1 Liitä mikrofoni tai kitara.**  
Pistoketyyppi: Ø 6,3 mm:n mono
- 2 Säädä mikrofonin tai kitaran äänenvoimakkuutta.**  
Mikrofoni: Kierrä [MIC LEVEL] -säädintä  
Kitara: Kierrä [GUITAR LEVEL] -säädintä
- 3 Jos haluat laulaa taustamusiikin päälle, toistaa musiikki lähde ja säätää järjestelmän äänenvoimakkuutta.**

### Kaikutason säätö

Säädä mikrofonin kaikutasoa kiertämällä [ECHO] -säädintä

#### Huomautus:

- Jos kuulet outoa ääntä (ujellusta), siirrä mikrofoni/kitara kauemmas kaiuttimista tai pienennä mikrofonin/kitaran äänenvoimakkuutta.
- Kun et käytä mikrofonia/kitaraa, irrota ne mikrofoni-/kitaraliitännästä ja pienennä mikrofonin/kitaran äänenvoimakkuus alimmalle tasolle.

## Valaistustehosteet

Voit muuttaa yksikön valaistustehosteita.

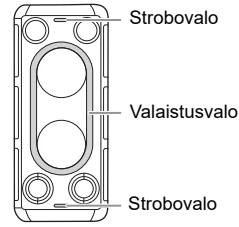

Valitse tehoste kiertämällä [ILLUMINATION]-säädintä.

M-1 – M-9	Yhdeksän moniväristä valaistuskuvioita.
S-1 – S-3	Kolme yksiväristä valaistuskuvioita. Valitse väri painamalla [ILLUMINATION]-painiketta toistuvasti.
OFF	Sammuttaa valaistus- ja strobovalot sekä himmentää näyttöpaneelin kirkkautta.

### Strobovalojen käyttö

Kytke strobovalot päälle tai pois päältä pitämällä [ILLUMINATION]-painiketta painettuna.

## Muut

### Automaattisammutus

Tämä toiminto siirtää järjestelmän automaattisesti valmiustilaan, jos ääntä ei toisteta eikä laitetta käytetä noin 20 minuuttiin.

#### Huomautus:

Tämä toiminto ei ehkä toimi, kun järjestelmään on liitetty mikrofoni/kitara.

### Ohjelmistopäivitys

Panasonic voi julkaista laitteelle ajoittain ohjelmistopäivityksiä, jotka saattavat muuttaa tai parantaa toimintojen toimintaa. Nämä päivitykset ovat maksuttomia. Lisätietoja on seuraavassa verkkosivustossa.

<https://panasonic.jp/support/global/cs/audio/>  
(Sivusto on englanninkielinen.)

# Vianmääritys

Tee seuraavat tarkistukset ennen kuin pyydät huoltoa. Jos et ole varma joistakin tarkistettavista kohdista, tai jos annetut ratkaisut eivät ratkaise ongelmaa, pyydä jälleenmyyjältä ohjeita.

## Yleisiä ongelmia

### Laitte ei toimi.

- Turvalaite on otettu käyttöön. Toimi seuraavasti:
  - Aseta laite valmiustilaan painamalla pääyksikön [⏻/⏪]. Jos yksikkö ei siirry valmiustilaan, irrota vaihtovirtajohto ja liitä se uudelleen.
  - Käynnistä järjestelmä painamalla [⏻/⏪] uudelleen. Jos ongelma ei poistu, kysy neuvoa jälleenmyyjältä.

### Ääni on vääristynyt tai ääntä ei kuulu.

- Säätää järjestelmän äänenvoimakkuutta.
- Sammuta järjestelmä, määritä ja korjaa ongelman syy ja käynnistä järjestelmä uudelleen. Ongelma voi johtua kaiutinten toimimisesta ääriarjoilla, kun äänenvoimakkuus tai teho on liian suuri, sekä kun järjestelmää käytetään kuumassa ympäristössä.

### Toiston aikana kuuluu hurinaa.

- Vaihtovirtajohto tai loistevalolamppu on johtojen lähellä. Pidä muut laitteet ja johdot erillään tämän järjestelmän johdoista.

### Äänen taso alenee.

- Suojauspiiri on aktivoitunut suuren äänenvoimakkuuden jatkuvan käytön vuoksi. Tämän tarkoitus on suojella järjestelmää ja säilyttää äänenlaatu.

## USB

### USB-laitetta tai sen sisältöä ei voi lukea.

- USB-laitteen tai sen sisällön muoto ei ole yhteensopiva järjestelmän kanssa.
- USB-laitteet, joiden tallennuskapasiteetti on yli 32 Gt, eivät toimi.
- USB-laitteita ei ehkä tunnisteta, jos ne liitetään tähän järjestelmään USB-jatkokaapelilla tai USB-keskittimen kautta.

### USB-laite toimii hitaasti.

- Suurikokoisen sisällön tai suurikapasiteettisen USB-laitteen luku kestää pidempään.

## Bluetooth®

### Pariliitosta ei voi muodostaa.

- Tarkista Bluetooth®-laitteen tila.
- Laite on 10 m:n toimintasäteen ulkopuolella. Siirrä laite lähemmäs järjestelmää.

### Laitetta ei voi yhdistää.

- Laitteen pariliitoksen muodostus epäonnistui. Yritä pariliitoksen muodostusta uudelleen. (⇒ 5)
- Laitteen pariliitos on korvattu. Yritä pariliitoksen muodostusta uudelleen. (⇒ 5)
- Tämä järjestelmä on saatettu yhdistää toiseen laitteeseen. Katkaise toisen laitteen yhteys ja yritä muodostaa yhteys laitteeseen uudelleen.
- Järjestelmässä saattaa olla ongelma. Sammuta järjestelmä ja käynnistä se sitten uudelleen.

### Laite on yhdistetty, mutta järjestelmästä ei kuulu ääntä.

- Joissakin sisäisissä Bluetooth®-laitteissa äänilähdöksi on asetettava manuaalisesti "SC-TMAX45". Katso tarkemmat tiedot laitteen käyttöohjeista.

### Toisto ei toimi Multi Connect -toiminnon aikana tai laitteesta ei kuulu ääntä.

- Käynnistä laitteen sovellus uudelleen.
- Laitteen hallinnan siirto ei onnistunut. Katkaise jo yhdistettyjen laitteiden yhteydet ja yritä uudelleen.

### Laitteesta toistettava ääni keskeytyy.

- Laite on 10 m:n toimintasäteen ulkopuolella. Siirrä laite lähemmäs järjestelmää.
- Poista esteet järjestelmän ja laitteen väliltä.
- Muut laitteet, jotka käyttävät 2,4 GHz:n taajuutta (langaton reititin, mikroaaltouunit, langattomat puhelimet, jne.), aiheuttavat häiriötä. Siirrä laite lähemmäs järjestelmää ja kauemmas muista laitteista.

## Tehdasasetusten palautus

- Tyhjennä muisti seuraavissa tilanteissa:
- Painikkeita painettaessa ei tapahdu mitään.
  - Haluat tyhjentää muistin sisällön.

### 1 Säädä [VOLUME] -säätimellä äänenvoimakkuudeksi "0".

### 2 Pidä [INPUT SELECTOR]- ja [BASS] painettuna.

Pidä painikkeita edelleen painettuna, kunnes näytössä näkyy "RESET".

Kaikki asetukset palautetaan tehdasasetuksiin.

### Huomautus:

Tehdasasetusten palautusta ei voi suorittaa, kun Bluetooth®-valmiustila on käytössä.

# Tekniset tiedot

## Yleistä

Virtalähde	110 V – 240 V AC, 50/60 Hz
Virrankulutus	200 W
<b>Virrankulutus valmiustilassa (noin)</b>	
”OFF BLUETOOTH STANDBY” -asetuksella	0,5 W
”ON BLUETOOTH STANDBY” -asetuksella	2,0 W

Mitat (L x K x S)	280 mm x 650 mm x 315 mm
Massa	12,0 kg
Käyttöympäristön lämpötila-alue	0°C – +40°C
Käyttöympäristön kosteusalue	35% – 80% suht. kosteus (ei tiivistävä)

## Vahvistinosa

### RMS-lähtöteho stereotilassa

Keskibasso	250 W / kanava (6 Ω), 1 kHz, 30%:n THD
Diskantti	250 W / kanava (6 Ω), 30%:n THD
RMS-kokonaisteho stereotilassa	1000 W

## Bluetooth®-osa

Versio	Bluetooth® Versio 5.0
Luokka	Luokka 1
Tuetut profiilit	A2DP, AVRCP
Taajuuskaista	2,4 GHz:n kaista FH-SS
Käyttötaajuus	2402 MHz – 2480 MHz
Enimmäisteho (EIRP)	8 dBm
Käyttöetäisyys	10 m:n näköetäisyys
Tuettu koodekki	SBC

## Liitäntäosa

### USB-portti

USB-standardi	USB 2.0 (täysi nopeus)
Mediatiedostojen tuki	MP3 (*.mp3)
Kansioiden (albumien) enimmäismäärä	99
Tiedostojen (kappaleiden) enimmäismäärä	999
Tuettu USB-kapasiteetti	32 Gt
USB-laitteen tiedostojärjestelmä	FAT16, FAT32, exFAT
USB-portin virransyöttö	DC OUT 5 V, 1,0 A (enintään)

### OPT IN

Optinen digitaaliluto	Optinen liitäntä
Näytteenottotaajuus	32 kHz, 44,1 kHz, 48 kHz, 88,2 kHz, 96 kHz
Tuettu bittisyvyys	16 bittiä, 24 bittiä
Äänimuoto	PCM (2 kanavaa)

### Mikrofonin

Liitäntä	Mono, 6,3 mm:n liitin (1 järjestelmää)
----------	--

### Kitara

Liitäntä	Mono, 6,3 mm:n liitin (1 järjestelmää)
----------	--

### AUX IN

Liitäntä	Stereo, 3,5 mm:n liitin (1 järjestelmää)
----------	--

### AUDIO OUT

Liitäntä	Stereo, 3,5 mm:n liitin (1 järjestelmää)
----------	--

## Kaiutinosa

### Kaiutinyksiköt

Woofer	16 cm x 2
Diskantti	6,3 cm x 2

### Huomautus:

- Tekniset tiedot voivat muuttua ilman eri ilmoitusta.
- Massa ja mitat ovat likimääräisiä arvoja.
- Harmoninen kokonaissärö on mitattu digitaalisella spektrianalyysaattorilla.

## Ylläpito

### Irrota vaihtovirtajohto ennen huoltoa. Puhdista järjestelmä pehmeällä, kuivalla liinalla.

- Älä koskaan käytä alkoholia, tinneriä tai bensiiniä järjestelmän puhdistukseen.
- Ennen kemiallisesti käsiteltujen liinojen käyttöä lue huolellisesti liinan mukana tulevat ohjeet.

# Viitteet

## Tietoja Bluetooth®-toiminnosta

Panasonic ei ota vastuuta datan ja/tai tietojen vaarantumisesta langattoman lähetyksen aikana.

### Taajuuskaista

- Tämä järjestelmä käyttää 2,4 GHz:n taajuuskaistaa.

### Sertifiointi

- Tämä järjestelmä noudattaa taajuusrajoituksia ja on saanut taajuuksia koskevien lakien mukaisen sertifiikaatin. Siksi langattoman yhteyden käyttöoikeutta ei tarvita.
- Alla mainitut toimet ovat joissakin maissa lain mukaan rangaistavia:
  - Yksikön purkaminen tai muokkaaminen.
  - Määritysmerkintöjen poistaminen.

### Käyttörajoitukset

- Langattoman yhteyden toimintaa ja/tai yhteensopivuutta Bluetooth®-laitteiden kanssa ei taata.
- Kaikien laitteiden on noudatettava Bluetooth SIG, Inc.:in asettamia standardeja.
- Laitteen määrittämisestä ja asetuksista riippuen se ei ehkä pysty muodostamaan yhteyttä tai jotkin toiminnot voivat olla erilaisia.
- Tämä järjestelmä tukee Bluetooth®-suojausominaisuuksia. Käyttöympäristöstä ja/tai asetuksista riippuen suojaus ei ehkä ole riittävä. Ole varovainen lähettäessäsi tietoa langattomasti tähän laitteeseen.
- Järjestelmä ei voi lähettää tietoa Bluetooth®-laitteeseen.

### Käyttöetäisyys

- Laitteen enimmäiskäyttöetäisyys on 10 m:n.
- Käyttöetäisyys saattaa pienentyä ympäristön, esteiden tai häiriöiden vuoksi.

### Muiden laitteiden aiheuttamat häiriöt

- Tämä järjestelmä ei ehkä toimi oikein ja radioaaltohäiriöt voivat aiheuttaa ongelmia, kuten häiriöääntä ja äänen hyppimistä, jos laite sijoitetaan liian lähelle muita Bluetooth®-laitteita tai 2,4 GHz:n taajuusalueella käyttäviä laitteita.
- Järjestelmä ei ehkä toimi oikein, jos lähettyvillä olevan radioaseman tms. radioaallot ovat liian voimakkaita.

### Käyttötarkoitus

- Tämä järjestelmä on tarkoitettu tavalliseen yleiseen käyttöön.
- Älä käytä järjestelmää sellaisten laitteiden lähellä tai sellaisissa ympäristöissä, jotka ovat alltiita radiotaajuisille häiriöille (esimerkki: lentokentät, sairaalat, laboratoriot jne.).

## Lisenssit

Bluetooth®-sanamerkki ja -logot ovat rekisteröityjä tavaramerkkejä, jotka omistaa Bluetooth SIG, Inc. Panasonic Holdings Corporation käyttää näitä merkkejä käyttöoikeussopimuksella. Muut tavaramerkit ja kaupanimet kuuluvat vastaaville omistajille.

## Vanhojen laitteiden hävittäminen Vain Euroopan unionin ja maat, joissa on kierrätysjärjestelmä



Nämä merkinnät tuotteissa, pakkauksissa ja/tai niihin liitetyissä dokumenteissa tarkoittavat, että käytettyjä sähkö- ja elektroniikkalaitteita ei saa sekoittaa tavalliseen kotitalousjätteeseen.

Vanhat tuotteet kansallisen lainsäädännön mukaiseen keräyspisteeseen asianmukaista käsittelyä, talteenottoa ja kierrätystä varten. Hävittämällä ne oikein autat säästämään arvokkaita resursseja ja estät mahdolliset haittavaikutukset ihmisten terveyteen ja ympäristöön. Saat lisätietoja keräyksestä ja kierrätyksestä ottamalla yhteyden kunnalliseen jätehuoltoon. Tuotteiden epäasianmukaisesta hävittämisestä saattaa seurata kansallisessa lainsäädännössä määrätty rangaistus.

## Vakuutus vaatimustenmukaisuudesta (DoC)

"Panasonic Entertainment & Communication Co., Ltd." vakuuttaa, että tämä tuote on yhdenmukainen direktiiviin 2014/53/EU keskeisten vaatimusten sekä sen muiden merkityksellisten määräysten kanssa.





Asiakkaat voivat ladata alkuperäisen DoC:n kopion RE-tuotteillemme DoC-palvelimelta:  
<https://www.ptc.panasonic.eu/compliance-documents>  
Valtuutetun edustajan yhteystiedot:  
Panasonic Marketing Europe GmbH, Panasonic Testing Centre, Winsbergring 15, 22525 Hamburg, Saksa

Langattoman tyyppi	Taajuuskaista	Enimmäisteho (dBm EIRP)
Bluetooth®	2402 – 2480 MHz	8 dBm

Niniejsza instrukcja obsługi przeznaczona jest dla modelu SC-TMAX45.

Zakupione urządzenie może różnić się od przedstawionego na ilustracjach.

Symbole na tym produkcie (włącznie z akcesoriami) oznaczają, co następuje:

	Prąd przemienny
	Prąd stały
	Sprzęt klasy II (konstrukcja urządzenia zapewnia podwójną izolację.)
	WŁ.
	Gotowość

## Spis treści

Dostarczone wyposażenie	2
Środki ostrożności	2
Transportowanie urządzenia	3
Podłączenie	3
Przeгляд urządzenia	4
Obsługa Bluetooth®	5
Korzystanie z urządzenia USB	6
Urządzenia zewnętrzne	6
Korzystanie z mikrofonu lub gitary	8
Efekty iluminacji	8
Inne	8
Rozwiązywanie problemów	9
Dane techniczne	10
Konserwacja	10
Odnosiniki	11

## Dostarczone wyposażenie

Sprawdzić i znaleźć poszczególne elementy dostarczonego wyposażenia.

- 1 Przewód optyczny
- 1 Przewód zasilania

## Środki ostrożności

### OSTRZEŻENIE!

#### Urządzenie

- Aby ograniczyć niebezpieczeństwo pożaru, porażenia prądem lub uszkodzenia urządzenia,
  - Nie należy wystawiać urządzenia na działanie deszczu, wilgoci, kapanie lub zachłapanie.
  - Na urządzeniu nie należy umieszczać żadnych przedmiotów napełnionych płynami, np. dzbanków.
  - Należy stosować zalecane akcesoria.
  - Nie zdejmować pokrywy.
  - Użytkownik nie powinien podejmować się naprawy urządzenia na własną rękę. Serwis należy zlecić w autoryzowanym punkcie serwisowym.
  - Należy uważać, aby do wnętrza urządzenia nie dostały się metalowe przedmioty.

### UWAGA!

#### Urządzenie

- Aby ograniczyć niebezpieczeństwo pożaru, porażenia prądem lub uszkodzenia urządzenia,
  - Niniejszego urządzenia nie należy instalować lub umieszczać w biblioteczce, wbudowanej szafce lub innej ograniczonej przestrzeni. Należy zapewnić odpowiednią wentylację urządzenia.
  - Nie zasłaniaj otworów wentylacyjnych urządzenia gazetami, obrusami, zasłonami i podobnymi przedmiotami.
  - Nie umieszcza na urządzeniu źródeł otwartego ognia, jak np. zapalone świece.
- Urządzenie jest przeznaczone do używania w klimacie umiarkowanym.
- To urządzenie może odbierać zakłócenia wywołane użyciem telefonu komórkowego. Jeżeli takie zakłócenia wystąpią, wskazane jest zwiększenie odległości pomiędzy urządzeniem a telefonem komórkowym.
- Urządzenie należy ustawić na równej powierzchni, z dala od miejsc bezpośrednio nasłonecznionych, w których panuje wysoka temperatura, duża wilgotność lub występują nadmierne drgania.
- W przypadku dłuższego użytkowania system może się nagrzewać. Jest to normalne zachowanie. Nie ma powodu do obaw.

#### Przewód zasilania

- Wtyczka przewodu sieciowego umożliwi odłączenie zasilania urządzenia. Urządzenie należy zamontować w sposób umożliwiający szybkie wyjęcie wtyczki z gniazda zasilania.



# Transportowanie urządzenia

## Przygotowanie

Odłącz wszystkie podłączone urządzenia i przewody od urządzenia.

- 1 Podczas transportowania urządzenia trzymaj mocno uchwyt urządzenia.
- 2 Ustaw urządzenie na płaskiej, stabilnej powierzchni z gumowymi stopkami skierowanymi w dół.

# Ustawienie urządzenia

System ten można ustawić pionowo lub poziomo.

## Ustawienie pionowe

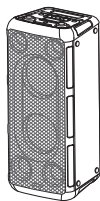

## Ustawienie poziome

(Urządzenie należy ustawić bokiem z gumowymi stopkami do dołu.)

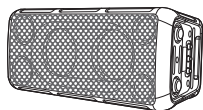

## Uwaga:

- Aby zapewnić odpowiednią wentylację, należy zachować przynajmniej 10 mm odstępu między głośnikami i innymi przedmiotami.
- Niniejsze zestawy głośnikowe nie mają ekranu magnetycznego. Nie należy ich umieszczać w pobliżu odbiorników telewizyjnych, komputerów ani innych urządzeń wrażliwych na oddziaływanie pola magnetycznego.
- Długotrwałe odtwarzanie przy dużym poziomie głośności może spowodować uszkodzenia zestawów głośnikowych i skrócić jego żywotność.
- Aby uniknąć uszkodzenia urządzenia, w następujących przypadkach należy zmniejszyć głośność:
  - W przypadku zniekształcenia dźwięku.
  - Podczas regulacji brzmienia dźwięku.

## UWAGA!

- Nieprawidłowe przenoszenie lub sposób transportu może spowodować przewrócenie się urządzenia itp., powodując jego uszkodzenie i/lub obrażenia ciała.
- Nie stawiaj urządzenia na pochyłej lub niestabilnej powierzchni.
- Nie kładź stóp pod urządzeniem.
- Nie dotykaj powierzchni odbijających stojaków głośnikowych:
  - Może to spowodować uszkodzenie stojaka głośnikowego.
  - Stojak głośnikowy może być gorący.
- Nie umieszczaj urządzenia na stole ani na żadnej podwyższonej powierzchni.
- Nie dopuszczaj, żeby dzieci wspinały się na urządzenie.
- Należy zwracać szczególną uwagę, gdy w pobliżu znajdują się dzieci.

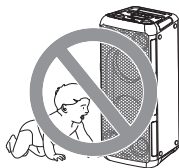

# Podłączenie

Przewód zasilania podłączyć do gniazdka sieciowego dopiero po wykonaniu wszystkich pozostałych połączeń.

## Podłącz przewód zasilania.

Nie należy używać innych przewodów prądu przemiennego za wyjątkiem dołączonego.

## Widok od tyłu

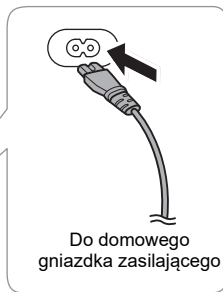
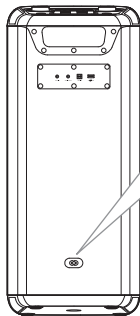

## Oszczędzanie energii

W trybie gotowości system zużywa niewielką ilość energii. Gdy system nie jest używany, należy go odłączyć od zasilania.

Po odłączeniu systemu od zasilania niektóre ustawienia zostaną utracone. Konieczne będzie ich ponowne ustawienie.

# Przegląd urządzenia

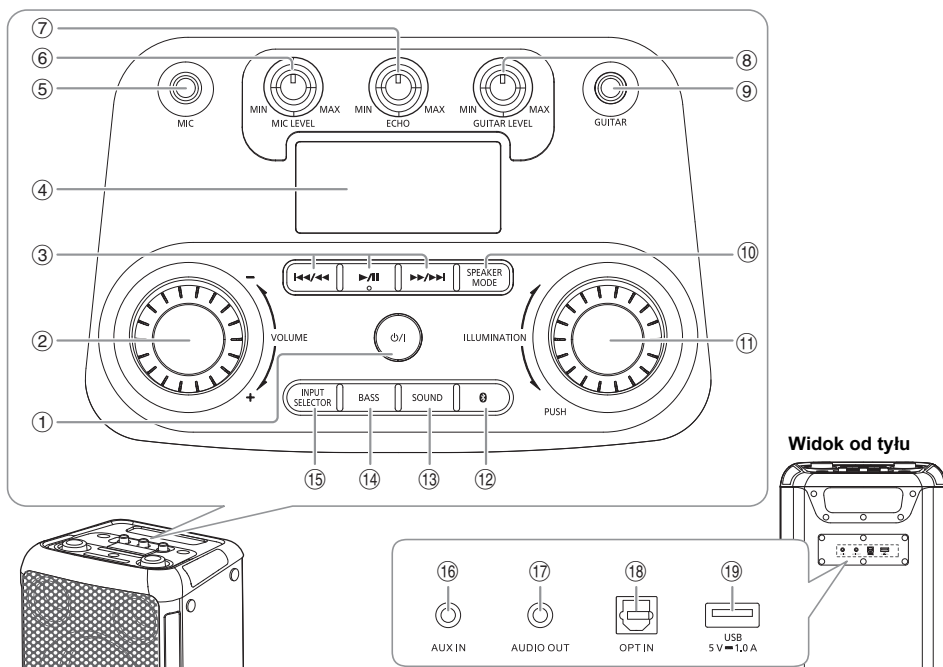

## ① Przełącznik „STANDBY/ON” [⏻/⏻]

Naciśnij ten przycisk, aby wyłączyć urządzenie (przełączyć je w stan gotowości) lub włączyć je z powrotem. W stanie gotowości urządzenie nadal pobiera pewną niewielką moc.

## ② Dostosuj poziom głośności

## ③ Podstawowe elementy sterowania odtwarzaniem

## ④ Wyświetlacz

## ⑤ Gniazdo mikrofonu

## ⑥ Dostosuj poziom głośności mikrofonu

## ⑦ Dostosuj poziom echa mikrofonu

## ⑧ Dostosuj poziom głośności gitary

## ⑨ Gniazdo gitarowe

## ⑩ Wybór trybu głośnika

## ⑪ Wybór efektów i kolorów iluminacji

## ⑫ Wybór Bluetooth® jako źródła

## ⑬ Wybór efektów dźwiękowych

ROCK → JAZZ → SAMBA → POP → FLAT

## ⑭ Włączenie lub wyłączenie efektu basu

ON BASS ↔ OFF BASS

### Uwaga:

Po włączeniu efektu basu efekt dźwiękowy zostanie wyłączony i vice versa.

## ⑮ Wybór źródła audio

BLUETOOTH → USB → OPT → AUX

## ⑯ Gniazdo AUX IN

## ⑰ Gniazdo AUDIO OUT

## ⑱ Gniazdo wejścia optycznego

## ⑲ Port USB (5 V = 1.0 A)

## Obsługa Bluetooth®

Można podłączyć urządzenie audio bezprzewodowo za pomocą funkcji Bluetooth® i odtwarzać na nim.

### Przygotowanie

- Włącz urządzenie.
- Włącz funkcję Bluetooth® urządzenia i umieść je w pobliżu systemu.
- Aby uzyskać szczegółowe informacje, patrz instrukcja obsługi.

## Parowanie urządzenia

### 1 Naciśnij [ ].

„PAIRING” – pojawi się na wyświetlaczu.

### 2 Wybierz w menu Bluetooth® urządzenia opcję „SC-TMAX45”.

W przypadku wyświetlenia monitu o hasło wprowadź „0000”.

Urządzenie łączy się automatycznie z tym systemem po zakończeniu parowania.

#### Uwaga:

- Jeśli urządzenie Bluetooth® jest podłączone, musisz odłączyć urządzenie przed sparowaniem nowego urządzenia (⇒ Rozłączanie urządzenia).
- Z systemem można sparować do 8 urządzeń. W przypadku sparowania dziewiątego urządzenia zastąpione zostanie urządzenie, które było sparowane najdłużej.
- W zależności od funkcjonalności przeszukiwania urządzenia Bluetooth® i otaczającego środowiska, jeżeli nazwa produktu nie jest pokazany w menu Bluetooth® urządzenia, należy wielokrotnie wyłączyć, a następnie włączyć funkcję Bluetooth® urządzenia podczas procesu parowania.

## Podłączanie urządzenia

### 1 Naciśnij [ ].











### 2 Wybierz w menu Bluetooth® urządzenia opcję „SC-TMAX45”.

### 3 Rozpocznij odtwarzanie na urządzeniu.

#### Uwaga:

- W celu podłączenia urządzenie należy sparować.
- W przypadku wybrania jako źródła „BLUETOOTH” system automatycznie próbuje połączyć się z ostatnim podłączonym urządzeniem.

## Odtwarzanie Bluetooth®

Odtwarzanie	Naciśnij [  ].
Przerywanie	Naciśnij [  ]. Naciśnij ponownie, aby kontynuować odtwarzanie.
Pomiń	Naciśnij [  /  ] lub [  /  ], aby pominąć utwór.
Szukaj	Naciśnij i przytrzymaj [  /  ] lub [  /  ].

#### Uwaga:

W zależności od urządzenia Bluetooth® niektóre operacje mogą nie być dostępne.

## Multi Connect

System obsługuje funkcję Multi Connect, dzięki której można podłączyć do niego jednocześnie nawet 2 urządzenia.

### Przełączanie pomiędzy podłączonymi urządzeniami

Gdy włączone jest jedno z podłączonych urządzeń, można bez problemu przełączyć się na inne podłączone urządzenie, włączając w nim odtwarzanie. Odtwarzanie na poprzednim urządzeniu zostanie automatycznie wstrzymane.

#### Uwaga:

Ta funkcja może nie działać w przypadku niektórych aplikacji lub urządzeń (w zależności od aplikacji lub danych technicznych urządzenia).

## Rozłączanie urządzenia

### Gdy podłączone jest urządzenie Bluetooth®

#### Naciśnij i przytrzymaj [ / ].

„PAIRING” – pojawi się na wyświetlaczu.

#### Uwaga:

- Ta funkcja umożliwia odłączenie wszystkich podłączonych urządzeń.
- Urządzenie zostanie odłączone, gdy:
  - Zostanie wybrane inne źródło.
  - Urządzenie zostanie przemieszczone poza maksymalny zasięg sygnału.
  - Transmisja Bluetooth® urządzenia zostanie wyłączona.
  - Wyłącz jednostkę lub urządzenie.

## Bluetooth® w trybie spoczynku

Ta funkcja automatycznie włącza urządzenie, gdy zostanie nawiązane połączenie Bluetooth® ze sparowanym urządzeniem.

### Naciśnij i przytrzymaj [ ], aby włączyć tę funkcję.

„ON BLUETOOTH STANDBY” – pojawi się na wyświetlaczu.

Aby anulować, naciśnij i przytrzymaj przycisk ponownie, aż wyświetlony zostanie komunikat „OFF BLUETOOTH STANDBY”.

#### Uwaga:

- W przypadkach niektórych urządzeń odpowiedź może wymagać więcej czasu. W przypadku podłączenia do urządzenia Bluetooth® przed wyłączeniem systemu należy odczekać co najmniej 5 sekund przed ponownym podłączeniem tego systemu do urządzenia Bluetooth®.
- Podczas odłączania i podłączania przewodu zasilania AC funkcja Bluetooth® w trybie uśpienia może nie działać, nawet jeśli ustawienie zostało włączone. W takim przypadku włącz urządzenie i sprawdź ustawienie funkcji Bluetooth® w trybie uśpienia.

## Korzystanie z urządzenia USB

### Przygotowanie

Przed podłączeniem zewnętrznego urządzenia USB do systemu pamiętaj, aby wykonać kopię zapasową danych.

**Zmniejszyć poziom głośności i podłączyć urządzenie USB do gniazda USB.**

Widok od tyłu

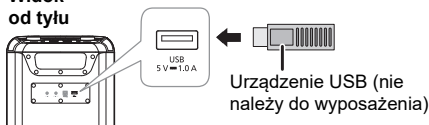

Przytrzymać urządzenie podczas podłączania lub rozłączania urządzenia USB.

### Uwaga:

Nie należy używać przedłużacza USB. Nie są obsługiwane urządzenia USB podłączane za pomocą przewodu.

## Odtwarzanie płyt USB

Możesz odtwarzać pliki MP3 zapisane na urządzeniu USB.

**Naciśnij [INPUT SELECTOR] wielokrotnie, aby wybrać „USB”.**

Odtwarzanie	Naciśnij [▶/  ].
Przerywanie	Naciśnij [▶/  ]. Naciśnij ponownie, aby kontynuować odtwarzanie.
Pomiń	Naciśnij [◀◀/◀◀] lub [▶▶/▶▶], aby pominąć utwór. Podczas wstrzymania naciśnij i przytrzymaj [▶/  ], aby pominąć album.
Szukaj	Naciśnij i przytrzymaj [◀◀/◀◀] lub [▶▶/▶▶].
Powtórz	Podczas odtwarzania naciśnij i przytrzymaj [▶/  ] wielokrotnie, aby wybrać tryb powtarzania. ONE REPEAT: Powtarzanie jednego utworu. ALL REPEAT: Powtarzanie wszystkich utworów. OFF REPEAT: Anulowanie powtarzania.

### Uwaga:

- Pliki są zdefiniowane jako utwory i foldery są zdefiniowane jako album.
- Utwory powinny mieć rozszerzenie „.mp3” lub „.MP3”.
- Utwory nie zawsze odtwarzane są w kolejności nagrywania.
- Niektóre pliki mogą nie być obsługiwane z powodu wielkości sektora.

## Ładowanie urządzenia

Ładowanie rozpoczyna się, gdy urządzenie (wartość znamionowa: 5 V/1 A) zostanie podłączone do portu USB tego urządzenia.

### Przygotowanie

Włącz urządzenie.

**Podłączyć urządzenie.**

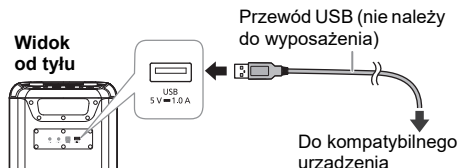

Potwierdź na ekranie podłączonego urządzenia, tj. upewnij się, że ładowanie zostało rozpoczęte.

### Uwaga:

- Wymagany jest przewód kompatybilny z urządzeniem. Użyj przewodu dołączonego do urządzenia.
- Nawet w przypadku podłączenia przewodu kompatybilnego z portem USB urządzenie może nie być ładowane. W takim przypadku użyj ładowarki dołączonej do urządzenia.
- Nie podłączaj urządzenia o wartości znamionowej wyższej niż 5 V/1 A do tego urządzenia.
- Aby sprawdzić, czy ładowanie zostało zakończone, sprawdź ekran podłączonego urządzenia itp.
- Po naładowaniu odłącz kabel USB od portu USB.
- Ładowanie zostanie zakończone, jeśli funkcja automatycznego wyłączenia zostanie aktywowana.

## Urządzenia zewnętrzne

### Przygotowanie

- Odłącz przewód zasilania.
- Wyłącz wszystkie urządzenia i zapoznaj się z odpowiednimi instrukcjami obsługi.

### Uwaga:

- Nie zginaj kabli pod ostrym kątem.
- Podzespoły i przewody są sprzedawane oddzielnie.
- Wyłącz korektor lub zredukuj głośność urządzenia zewnętrznego. Wysoki poziom sygnału wejściowego może zniekształcać dźwięk.

## Korzystanie z wejścia optycznego

Umożliwia podłączenie i odsłuch zewnętrznych źródeł dźwięku, takich jak telewizor, odtwarzacz VCR, DVD itp.

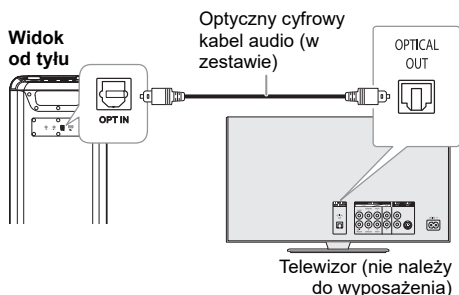

- 1 Podłącz urządzenie zewnętrzne.
- 2 Włącz urządzenie.
- 3 Naciśnij [INPUT SELECTOR] wielokrotnie, aby wybrać „OPT”.
- 4 Odtwórz z urządzenia zewnętrznego.

### Uwaga:

- Ten system obsługuje liniowe sygnały PCM.
- Obsługiwana częstotliwość próbkowania: 32 kHz, 44,1 kHz, 48 kHz, 88,2 kHz aż po 96 kHz
- Dźwięk jest wyciszony lub mogą powstawać szумы, jeżeli format lub częstotliwość dźwięku nie jest obsługiwana.
- Jeśli z głośników telewizora dobiegają dźwięki, należy zmniejszyć głośność telewizora do minimum.

## Korzystanie z wejścia dodatkowego (AUX)

### Widok od tyłu

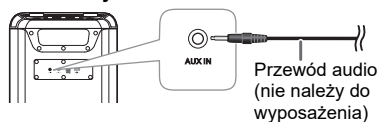

- 1 Podłącz urządzenie zewnętrzne.  
Typ wtyku: o średnicy  $\varnothing$  3,5 mm, stereo
- 2 Włącz urządzenie.
- 3 Naciśnij [INPUT SELECTOR] wielokrotnie, aby wybrać „AUX”.
- 4 Odtwórz z urządzenia zewnętrznego.

## Podłączanie dodatkowych urządzeń

Możesz nawiązać połączenie z dodatkowymi urządzeniami, aby słuchać z nich dźwięku. Zaleca się ustawienie wszystkich urządzeń w pionie.

### Przygotowanie

Wyłącz wszystkie urządzenia i przekręć [VOLUME] we wszystkich urządzeniach, aby zredukować poziom głośności.

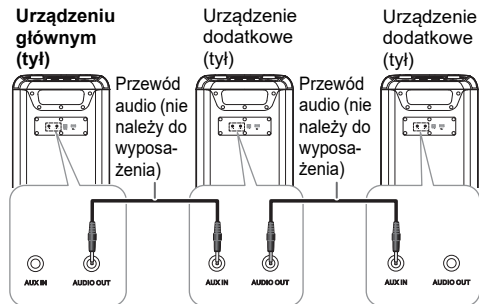

- 1 Podłącz urządzenie główne i wszystkie urządzenia dodatkowe (SC-TMAX45) przy pomocy przewodów audio (nie należy do wyposażenia).  
Typ wtyku: o średnicy  $\varnothing$  3,5 mm, stereo
- 2 Włącz wszystkie urządzenia.
- 3 W urządzeniach dodatkowych:  
Naciśnij [INPUT SELECTOR] wielokrotnie, aby wybrać „AUX”.
- 4 Naciśnij [SPEAKER MODE] wielokrotnie, aby wybrać żądane kanały głośników.  
L+R: kanały lewy i prawy  
L: kanał lewy  
R: kanał prawy
- 5 W urządzeniu głównym:  
Uruchom żadaną ścieżkę odtwarzania.

### Uwaga:

- Możesz połączyć to urządzenie z dwoma dodatkowymi urządzeniami.
- Efekty dźwiękowe regulowane są oddzielnie na każdym urządzeniu. Wybierz te same ustawienia dźwięku na dodatkowych urządzeniach, jeśli to konieczne.
- Iluminacja i efekty stroboskopowe w urządzeniach dodatkowych mogą różnić się od urządzenia głównego, nawet jeśli wybrano ten sam wzorzec iluminacji.

## Korzystanie z mikrofonu lub gitary

### Przygotowanie

Przekręć [MIC LEVEL] i [GUITAR LEVEL] na minimalne wartości, zanim podłączysz lub odłączysz mikrofon/gitare.

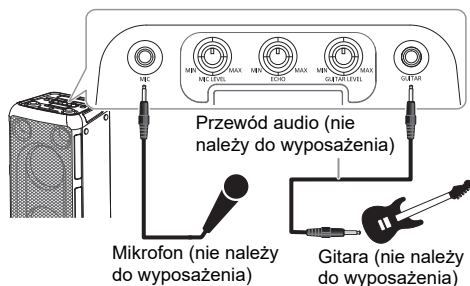

- 1 Podłącz mikrofon lub gitarę.**  
Typ wtyku: Ø 6,3 mm jednuszny
- 2 Dostosuj głośność mikrofonu lub gitary.**  
Mikrofon: Włącz [MIC LEVEL].  
Gitara: Włącz [GUITAR LEVEL].
- 3 Jeśli chcesz śpiewać z podkładem muzycznym, włącz odtwarzanie muzyki i wyreguluj poziom głośności systemu.**

### Regulacja poziomu echa

Przekręć [ECHO], aby wyregulować poziom echa mikrofonu.

#### Uwaga:

- Jeśli słyszany jest dziwny, nieprzyjemny dźwięk (sprzężanie), odsuń mikrofon/gitare od głośników lub zmniejsz poziom głośności mikrofonu/gitary.
- Kiedy mikrofon/gitara nie są używane, odłącz je od gniazda i zmniejsz poziom głośności mikrofonu/gitary do minimum.

## Efekty iluminacji

Efekt iluminacji można zmienić w urządzeniu.

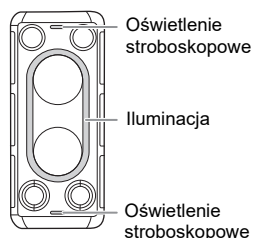

Przekręć [ILLUMINATION], aby wybrać efekt.

M-1 do M-9	Wybór 9 schematów iluminacji w różnych kolorach.
S-1 do S-3	Wybór 3 schematów iluminacji w jednym kolorze. Naciśnij [ILLUMINATION] wielokrotnie, aby wybrać kolor.
OFF	Wyłączenie iluminacji i oświetlenia stroboskopowego, a także zmniejszenie jasności panelu wyświetlacza.

### Korzystanie z oświetlenia stroboskopowego

Naciśnij i przytrzymaj [ILLUMINATION], aby włączyć lub wyłączyć oświetlenie stroboskopowe.

## Inne

### Automatyczne wyłączenie

Ta funkcja przełączy automatycznie system w tryb uśpienia, jeśli nie ma dźwięku i jeśli nie jest ono używane przez około 20 minut.

#### Uwaga:

Funkcja może nie działać, gdy podłączony jest mikrofon/gitara.

### Aktualizacja oprogramowania

Od czasu do czasu firma Panasonic może wydawać dla tego urządzenia uaktualnione oprogramowanie w celu dodania lub poprawienia działania funkcji. Aktualizacje udostępniane są bezpłatnie. Aby uzyskać więcej informacji, zobacz następującą witrynę.

<https://panasonic.jp/support/global/cs/audio/>  
(Witryna jest tylko w języku angielskim.)

# Rozwiązywanie problemów

Przed oddaniem urządzenia do naprawy należy przeprowadzić następujące kontrole. W przypadku wątpliwości, co do niektórych punktów kontrolnych lub jeśli podane rozwiązania nie eliminują problemu, należy zwrócić się po wskazówki do sprzedawcy.

## Typowe problemy

### Urządzenie nie działa.

- Został aktywowany system bezpieczeństwa. Wykonaj następujące czynności:
  1. Naciśnij [⏻] na urządzeniu głównym, aby przełączyć je do trybu uśpienia. Jeśli urządzenie nie przełączy się w tryb uśpienia, odłącz przewód zasilania i podłącz go ponownie.
  2. Naciśnij [⏻] ponownie, aby włączyć urządzenie. Jeśli problem nie ustąpi, skonsultuj się z dystrybutorem.

### Dźwięk jest zniekształcony lub brak dźwięku.

- Regulacja głośności systemu.
- Wyłącz urządzenie, określ i usuń przyczynę, a następnie włącz urządzenie ponownie. Może to być spowodowane przeciążeniem głośników wskutek nadmiernego poziomu głośności, zbyt wysokiego zasilania lub użytkowania systemu w warunkach, w których panuje zbyt wysoka temperatura.

### Podczas odtwarzania słychać buczenie.

- Blisko urządzenia znajdują się przewody zasilania prądem przemiennym lub oświetlenie fluorescencyjne. Utrzymywaj przewody zasilania tego urządzenia z dala od innych urządzeń lub przewodów zasilających.

### Poziom głośności zostaje zmniejszony.

- Obwód zabezpieczający został uruchomiony z powodu ciągłego użycia przy wysokiej głośności. Ma to na celu zabezpieczenie systemu i zachowanie jakości dźwięku.

## USB

### Nie można odczytać urządzenia USB lub jego zawartości.

- Format urządzenia USB lub jego zawartość nie jest obsługiwana przez urządzenie.
- Urządzenia USB o pojemności większej niż 32 GB nie będą obsługiwane.
- Urządzenia USB mogą nie zostać rozpoznane po podłączeniu do tego systemu za pośrednictwem przewodu przedłużającego USB lub koncentratora USB.

### Powolne działanie urządzenia USB.

- Pliki o dużych rozmiarach lub urządzenia USB z dużą ilością pamięci wymagają dłuższego czasu wczytywania.

## Bluetooth®

### Nie można wykonać parowania.

- Sprawdź stan urządzenia Bluetooth®.
- Urządzenie znajduje się poza zasięgiem komunikacji wynoszącym 10 m. Przemieść urządzenie bliżej systemu.

### Nie można podłączyć urządzenia.

- Parowanie urządzenia zakończyło się niepowodzeniem. Wykonaj ponownie parowanie. (⇒ 5)
- Sparowanie urządzenia zostało zastąpione. Wykonaj ponownie parowanie. (⇒ 5)
- System może być połączony z innym urządzeniem. Odłącz inne urządzenie i spróbować powtórzyć łączenie urządzenia.
- System może napotkać problem. Wyłącz urządzenie, a następnie włącz je ponownie.

### Urządzenie jest podłączone, ale nie można odsłuchiwać dźwięku przez system.

- W przypadku niektórych wbudowanych urządzeń Bluetooth® należy ręcznie ustawić wyjście audio na „SC-TMAX45”. Aby uzyskać szczegółowe informacje, patrz instrukcja obsługi.

### Odtwarzanie w trybie Multi Connect nie działa lub nie ma dźwięku.

- Uruchom ponownie aplikację na urządzeniu.
- Sterowanie urządzeniem nie zostało pomyślnie przełączone. Odłącz podłączone urządzenia i spróbuj ponownie.

### Dźwięk z urządzenia jest przerywany.

- Urządzenie znajduje się poza zasięgiem komunikacji wynoszącym 10 m. Przemieść urządzenie bliżej systemu.
- Usuń wszystkie przeszkody pomiędzy systemem i urządzeniem.
- Zakłócenia powodują inne urządzenia używające pasma częstotliwości 2,4 GHz (router bezprzewodowy, kuchenki mikrofalowe, telefony bezprzewodowe itp.). Przesuń urządzenie bliżej systemu i oddal je od innych urządzeń.

## Przywracanie ustawień fabrycznych

W przypadku wystąpienia poniższych objawów należy zresetować pamięć urządzenia:

- Brak reakcji po naciśnięciu przycisków.
- Chęć wyczyszczenia i wyzerowania zawartości pamięci.

### 1 Przekręć [VOLUME], aby ustawić głośność na „0”.

### 2 Naciśnij i przytrzymaj [INPUT SELECTOR] oraz [BASS].

Przytrzymaj wciśnięte przyciski, aż wyświetlony zostanie komunikat „RESET”.

Przywrócone zostaną wszystkie ustawienia fabryczne.

### Uwaga:

Nie możesz przywrócić ustawień fabrycznych, gdy funkcja Bluetooth® w trybie uśpienia jest włączona.

# Dane techniczne

## Dane ogólne

### Zasilanie

Prąd przemienny 110 V do 240 V, 50/60 Hz

**Pobór mocy** 200 W

### Pobór mocy w trybie gotowości (około)

Z ustawieniem „OFF BLUETOOTH STANDBY” 0,5 W

Z ustawieniem „ON BLUETOOTH STANDBY” 2,0 W

### Wymiary (szer. x wys. x głęb.)

280 mm × 650 mm × 315 mm

**Masa** 12,0 kg

**Zakres temperatur roboczych** 0°C do +40°C

**Zakres wilgotności roboczych** 35% do 80% RH (bez kondensacji)

## Sekcja wzmacniacza

### Całkowita wyjściowa moc skuteczna w trybie stereo

Średni bas

250 W na kanał (6 Ω), 1 kHz, 30% całkowitego zniekształcenia harmonicznego (THD)

Wysokotonowy

250 W na kanał (6 Ω), 30% całkowitego zniekształcenia harmonicznego (THD)

Całkowita moc skuteczna w trybie stereo 1000 W

## Sekcja Bluetooth®

**Wersja** Bluetooth® ver. 5.0

**Klasa** Klasa 1

**Obsługiwane profile** A2DP, AVRCP

**Pasma częstotliwości** Pasmo 2,4 GHz FH-SS

**Częstotliwość robocza** 2402 MHz do 2480 MHz

**Maksymalna moc (EIRP)** 8 dBm

**Odległość robocza** 10 m w linii widzenia

**Obsługiwany kodek** SBC

## Sekcja złączy

### Gniazdo USB

Standard USB USB 2.0 pełnej prędkości

Obsługiwane formaty plików multimedialnych MP3 (\*.mp3)

Maksymalna liczba folderów (albumów) 99

Maksymalna liczba plików (utworów) 999

Obsługiwana pojemność urządzeń USB 32 GB

System plików urządzenia USB FAT16, FAT32, exFAT

Pobór mocy portu USB DC OUT (prąd stały) 5 V, 1,0 A (maks.)

### OPT IN

Optyczne wejście cyfrowe Złącze optyczne

Częstotliwość próbkowania 32 kHz, 44,1 kHz, 48 kHz, 88,2 kHz, 96 kHz

Obsługiwana dokładność bitowa 16 bitów, 24 bity

Format dźwięku PCM (2 kanały)

### Mikrofon

Złącze Mono, gniazdo 6,3 mm (1 system)

### Gitara

Złącze Mono, gniazdo 6,3 mm (1 system)

### AUX IN

Złącze Stereo, gniazdo 3,5 mm (1 system)

### AUDIO OUT

Złącze Stereo, gniazdo 3,5 mm (1 system)

## Zestawy głośnikowe

### Głośnik

Niskotonowy 16 cm x 2

Wysokotonowy 6,3 cm x 2

### Uwaga:

- Dane techniczne mogą ulec zmianie bez powiadomienia. Masa i wymiary podane są w przybliżeniu.
- Wartość całkowitych zniekształceń harmonicznycych została zmierzona przy użyciu cyfrowego analizatora widma.

# Konserwacja

**Odłączyć zasilanie sieciowe przed przystąpieniem do konserwacji. W celu oczyszczenia urządzenia przetrzyj je miękką, suchą szmatką.**

- Do czyszczenia urządzenia nie należy stosować alkoholu, rozcieńczalnika ani benzyny.
- Przed użyciem chusteczki nasączonej środkiem chemicznym należy zapoznać się z dołączoną do niej instrukcją.



# Odnosiniki

## Informacje o technologii Bluetooth®

Firma Panasonic nie ponosi odpowiedzialności za dane ani informacje, które mogą zostać ujawnione podczas transmisji bezprzewodowej.

### Pasma częstotliwości

- System korzysta z pasma częstotliwości 2,4 GHz.

### Certyfikacja

- Niniejszy system jest zgodny z ograniczeniami częstotliwości i otrzymał certyfikat na podstawie przepisów dotyczących częstotliwości. W związku z tym pozwolenie na transmisję bezprzewodową nie jest konieczne.
- Wykonywanie poniższych czynności w niektórych krajach jest karalne:
  - Demontaż lub modyfikowanie urządzenia.
  - Usuwanie etykiet z danymi technicznymi.

### Ograniczenia użytkowania

- Nie ma gwarancji, że sprzęt będzie współpracował ze wszystkimi urządzeniami Bluetooth® ani że transmisja bezprzewodowa za ich pomocą będzie możliwa.
- Wszystkie urządzenia muszą być zgodne z normami wyznaczonymi przez firmę Bluetooth SIG, Inc.
- W zależności od danych technicznych urządzenia oraz dostępnych możliwości konfiguracji nawiązanie połączenia może nie być możliwe lub mogą istnieć różnice w zakresie wykonywania niektórych operacji.
- System obsługuje funkcje bezpieczeństwa zgodnie ze standardem Bluetooth®. Jednak zależnie od środowiska użytkowania lub ustawień te zabezpieczenia mogą być niewystarczające. Należy zachować ostrożność podczas bezprzewodowej transmisji danych do systemu.
- System nie oferuje możliwości transmisji danych do urządzenia Bluetooth®.

### Zasięg użytkowania

- Maksymalny zasięg użytkowania urządzenia to 10 m.
- Zasięg może zmniejszyć się w zależności od warunków otoczenia, istniejących przeszkód i zakłóceń.

### Zakłócenia powodowane przez inne urządzenia

- System może nie działać poprawnie lub mogą występować problemy, takie jak skoki dźwięku i głośności powodowane zakłóceniami fal radiowych, jeśli urządzenie znajdzie się zbyt blisko innych urządzeń Bluetooth® lub sprzętu korzystającego z pasma 2,4 GHz.
- System może nie działać poprawnie, jeśli sygnał radiowy np. z pobliskich stacji nadawczych jest zbyt silny.

### Przeznaczenie

- System jest przeznaczony tylko do ogólnego użytku w normalnych warunkach.
- Nie należy używać urządzenia w pobliżu sprzętu lub miejsc wykazujących wrażliwość na zakłócenia częstotliwości radiowej (przykład: lotnisk, szpitali, laboratoriów, itd.).

# Licencje

Nazwa marki Bluetooth® i logotypy są zarejestrowanymi znakami towarowymi firmy Bluetooth SIG, Inc. i wszelkie ich użycie przez firmę Panasonic Holdings Corporation jest objęte licencją. Pozostałe znaki towarowe i nazwy handlowe są własnością ich posiadaczy.

### Utylizacja zużytych urządzeń

**Dotyczy wyłącznie Unii Europejskiej i krajów z systemami recyklingu**



Niniejsze symbole umieszczone na produkcie, opakowaniu i/lub w dokumentacji towarzyszącej oznaczają, że nie wolno mieszać zużytych urządzeń elektrycznych i elektronicznych z innymi odpadami domowymi.

W celu zapewnienia właściwego przetwarzania, utylizacji oraz recyklingu zużytych produktów, należy oddawać je do wyznaczonych punktów gromadzenia odpadów zgodnie z przepisami prawa krajowego.

Prawidłowa utylizacja pomaga oszczędzać cenne zasoby naturalne i zapobiegać potencjalnemu negatywnemu wpływowi na zdrowie człowieka oraz stan środowiska naturalnego.

Więcej informacji o zbiórce oraz recyklingu można otrzymać od władz lokalnych.

Za niewłaściwe pozbywanie się powyższych odpadów mogą grozić kary przewidziane przepisami prawa krajowego.

### Deklaracja Zgodności (DoC)

Niniejszym, „Panasonic Entertainment & Communication Co., Ltd.” deklaruje, iż niniejszy produkt jest zgodny z zasadniczymi wymogami i innymi odnośnymi postanowieniami Dyrektywy 2014/53/UE.

Klienci mogą skopiować oryginał Deklaracji Zgodności (DoC) dla naszych produktów radiowych i końcowych urządzeń teletransmisyjnych (RE) z naszego serwera DoC:

<https://www.ptc.panasonic.eu/compliance-documents>





Kontakt z autoryzowanym przedstawicielem:

Panasonic Marketing Europe GmbH, Panasonic Testing Centre, Winsbergring 15, 22525 Hamburg, Niemcy

Typ łączności bezprzewodowej	Pasma częstotliwości	Maksymalna moc (dBm EIRP)
Bluetooth®	2402 – 2480 MHz	8 dBm

Tyto pokyny k obsluze platí pro model SC-TMAX45.  
Váš systém a obrázky se mohou lišit.

Symboly na tomto výrobku (včetně příslušenství)  
znamenají následující:

	STŘÍDAVÝ PROUD
	STEJNOSMĚRNÝ PROUD
	Zařízení třídy II (Konstrukce výrobku zahrnuje dvojistou izolaci.)
	ZAPNUTO
	Pohotovostní režim

## Obsah

Dodávané příslušenství	2
Bezpečnostní upozornění	2
Přeprava přístroje	3
Provedení zapojení	3
Přehled o přístroji	4
Provoz Bluetooth®	5
Použití USB zařízení	6
Externí zařízení	7
Použití mikrofonu nebo kytary	8
Světelné efekty	8
Další funkce	8
Odstraňování závad	9
Specifikace	10
Údržba	10
Reference	11

## Dodávané příslušenství

Zkontrolujte si dodávané příslušenství.

- 1 Otický kabel
- 1 Kabel síťového napájení (AC)

## Bezpečnostní upozornění

### VAROVÁNÍ!

#### Přístroj

- Abyste snížili nebezpečí vzniku požáru, úrazu elektrickým proudem nebo poškození přístroje:
  - Nevystavujte tento přístroj dešti, nadměrné vlhkosti, kapající vodě a postříkání.
  - Na přístroj by neměly být umísťovány žádné objekty naplněné vodou, jako jsou například vázy.
  - Používejte doporučené příslušenství.
  - Neodstraňujte kryt přístroje.
  - Nepokoušejte se přístroj opravit sami. Opravy přenechejte kvalifikovaným pracovníkům servisu.
  - Zabraňte vniknutí kovových předmětů do přístroje.

### POZOR!

#### Přístroj

- Abyste snížili nebezpečí vzniku požáru, úrazu elektrickým proudem nebo poškození přístroje:
  - Abyste zajistili dobré ventilační podmínky, nikdy neinstalujte tento přístroj v knihovně, vestavěné skříně nebo jiném uzavřeném prostoru.
  - Neblokujte ventilační otvory přístroje novinami, ubrusy, závěsy a jinými materiály.
  - Nepokládejte zdroje otevřeného ohně, jako například hořící svíčky, na přístroj.
- Tento přístroj je konstruován pro použití v mírném klimatu.
- Tento přístroj může být během používání rušen rádiovou interferencí, která je způsobena mobilním telefonem. Jestliže k takovéto interferenci dojde, zajistíte větší vzdálenost mezi tímto přístrojem a mobilním telefonem.
- Umístěte přístroj na vodorovný povrch mimo dosah přímého slunečního záření, vysokých teplot, vlhkosti a přílišných vibrací.
- Při dlouhém používání se může tento systém zahřívat. To je normální. Nebudte znepokojeni.

#### Kabel síťového napájení (AC)

- Zástrčka je zařízení k odpojení. Tento přístroj nainstalujte tak, aby bylo možné napájecí kabel okamžitě vypojit ze zásuvky.

## Přeprava přístroje

### Příprava

Odpojte od přístroje všechna připojená zařízení a kabely.

- 1 Při přepravě přístroje pevně držte rukojeť jednotky.
- 2 Umístěte jednotku na rovný, stabilní povrch gumovými nožičkami směrem dolů.

## Umístění

Tento systém můžete umístit vertikálně nebo horizontálně.

### Vertikální umístění

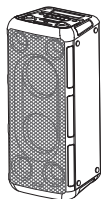

### Horizontální umístění

(Položte stranu tak, aby gumové nožky směřovaly dolů.)

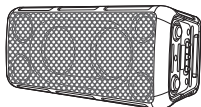

### Poznámka:

- Reproduktry umístěte dále než 10 mm od jiných předmětů kvůli ventilaci.
- Tyto reproduktory nemají magnetické stínění. Neumíst'ujte je do blízkosti TV, PC nebo jiného zařízení snadno ovlivnitelného magnetismem.
- Dlouhodobé přehrávání při vysoké hlasitosti může reproduktory poškodit a snížit jeho životnost.
- Proto snižte hlasitost, abyste předešli poškození systému:
  - Když je zvuk zkreslený.
  - Při nastavování kvality zvuku.

### POZOR!

- Nesprávné zacházení nebo nesprávný způsob přepravy může způsobit, že přístroj spadne na zem, což může vést k poškození věci nebo zranění osob.
- Neumíst'ujte přístroj na nakloněný nebo nestabilní povrch.
- Pod přístroj nestrkejte své nohy.
- Nedotýkejte se zvucících ploch kuželu reproduktoru:
  - Můžete tím poškodit kužel reproduktoru.
  - Kužel reproduktoru může být horký.
- Neumíst'ujte přístroj na stůl nebo na jakýkoli zvýšený povrch.
- Nedovoďte dětem šplhat na jednotku.
- Buďte opatrní, když jsou poblíž mimina nebo děti.

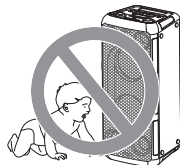

## Provedení zapojení

Připojte síťové napájení až poté, co byla provedena všechna ostatní zapojení.

### Zapojte kabel síťového napájení (AC).

Nepoužívejte žádný jiný síťový kabel na střídavý proud kromě dodaného.

### Pohled zezadu

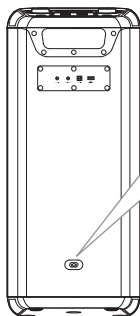

### Napájení

Systém v pohotovostním režimu spotřebovává malé množství energie. Jestliže systém nepoužíváte, napájení odpojte.

Některá nastavení se mohou po odpojení systému ztratit. Musíte je nastavit znovu.

# Přehled o přístroji

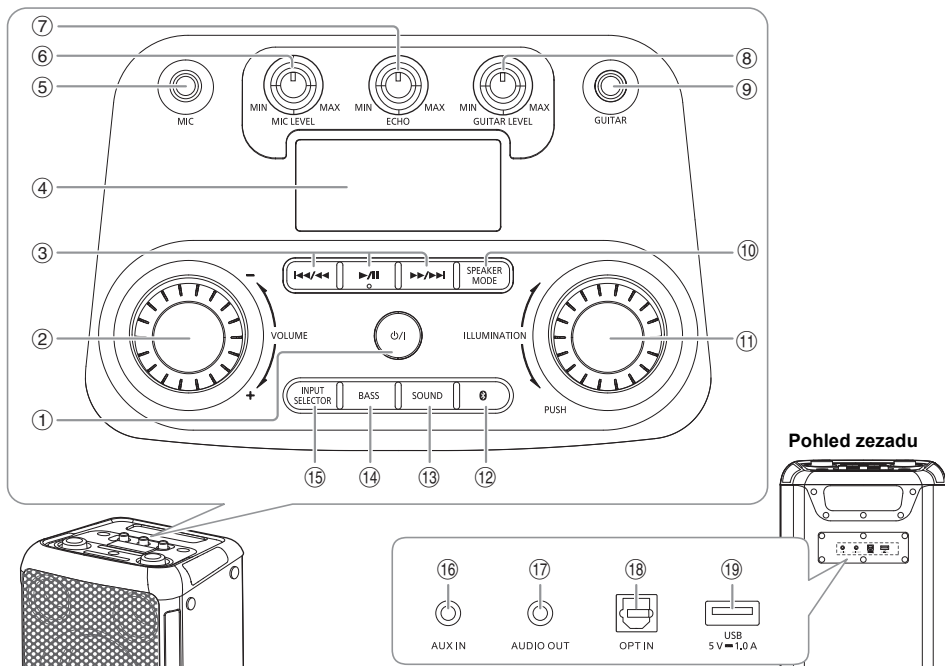

## ① Tlačítko přepnutí do pohotovostního režimu/zapnutí [⏻/⏻]

Stisknutím tohoto tlačítka se přístroj zapíná z pohotovostního režimu, nebo naopak vypíná. V pohotovostním režimu přístroj stále spotřebovává malé množství el. proudu.

## ② Nastavení úrovně hlasitosti

## ③ Základní přehrávání

## ④ Panel displeje

## ⑤ Konektor pro mikrofon

## ⑥ Nastavte úroveň hlasitosti mikrofonu

## ⑦ Nastavte úroveň echo mikrofonu

## ⑧ Nastavte úroveň hlasitosti kytary

## ⑨ Kolík kytary

## ⑩ Vyberte režim reproduktorů

## ⑪ Vyberte osvětlovací efekty a barvy

## ⑫ Vyberte Bluetooth® jako zdroj

## ⑬ Vyberte zvukové efekty

ROCK → JAZZ → SAMBA → POP → FLAT  
↑

## ⑭ Zapnutí nebo vypnutí efektu basů

ON BASS ↔ OFF BASS

### Poznámka:

Když zapnete basový efekt, zvukový efekt se vypne a naopak.

## ⑮ Volba zdroje zvuku

BLUETOOTH → USB → OPT → AUX  
↑

## ⑯ Konektor AUX IN

## ⑰ Konektor AUDIO OUT

## ⑱ Konektor OPTICAL IN

## ⑲ USB port (5 V = 1.0 A)

## Provoz Bluetooth®

Pomocí technologie Bluetooth® můžete bezdrátově připojit zvukové zařízení a spustit jeho přehrávání.

### Příprava

- Zapněte přístroj.
- Zapněte funkci Bluetooth® na příslušném zařízení a umístěte zařízení do blízkosti systému.
- Podrobnosti si přečtěte v návodu k použití příslušného zařízení.

## Párování zařízení

- 1 Stiskněte [  ].  
„PAIRING“ Zobrazí se.
- 2 Vyberte „SC-TMAX45“ v nabídce Bluetooth® zařízení.  
Budete-li vyzváni k zadání klíče, zadejte „0000“.  
Po dokončení párování se zařízení automaticky připojí k tomuto systému.

### Poznámka:

- Pokud je připojeno zařízení Bluetooth®, musíte zařízení před spárováním nového zařízení odpojit (⇒ Odpojení zařízení).
- S tímto systémem lze spárovat až 8 zařízení. Pokud spárujete 9. zařízení, toto zařízení nahradí dříve spárované zařízení, které bylo nepoužito nejdelší dobu.
- V závislosti na funkčnosti vyhledávání zařízení Bluetooth® a okolního prostředí, pokud se název produktu v menu Bluetooth® zařízení nezobrazuje, vypněte během procesu párování funkci Bluetooth® zařízení a znovu ji zapněte.

## Připojení zařízení

- 1 Stiskněte [  ].
- 2 Vyberte „SC-TMAX45“ v nabídce Bluetooth® zařízení.
- 3 Spust'te přehrávání ze zařízení.

### Poznámka:

- Před připojením musí být zařízení spárováno.
- Je-li jako zdroj vybráno „BLUETOOTH“, systém se automaticky pokusí připojit k naposledy připojenému zařízení.

## Přehrávání Bluetooth®

Přehrávání	Stiskněte [▶/  ].
Pozastavení	Stiskněte [▶/  ]. Znovu stiskněte pro pokračování přehrávání.
Přeskočit	Stiskněte [◀◀/◀◀] nebo [◀◀/◀◀] pro přeskočení skladby.
Hledat	Stiskněte a přidr'žte [◀◀/◀◀] nebo [◀◀/◀◀].

### Poznámka:

V závislosti na zařízení Bluetooth® nemusí některé operace fungovat.

## Vícenásobné připojení

Tento systém podporuje vícenásobní připojení, které lze spárovat až 2 zařízení.

### Přepínání mezi připojenými zařízeními

Při přehrávání jednoho z připojených zařízení můžete snadno přepnout ovládání na jiné připojené zařízení, a to spuštěním přehrávání na tomto zařízení. Předchozí přehrávání se automaticky pozastaví.

### Poznámka:

Tato funkce nemusí fungovat pro některé aplikace nebo na některých zařízeních (v závislosti na specifikacích aplikace nebo zařízení).

## Odpojení zařízení

### Když je připojeno zařízení Bluetooth®

Stiskněte a přidr'žte [▶/||].

„PAIRING“ Zobrazí se.

### Poznámka:

- Tato funkce odpojí všechna připojená zařízení.
- Zařízení se odpojí, když:
  - Vyberete jiný udroj.
  - Posunete zařízení mimo dosah.
  - Vypnete přenos Bluetooth® v zařízení.
  - Vypnete přístroj nebo zařízení.

## Pohotovostní režim Bluetooth®

Tato funkce automaticky zapne systém, když připojíte spárované zařízení Bluetooth®.

Zapněte tuto funkci stisknutím a přidr'žením [  ].

„ON BLUETOOTH STANDBY“ Zobrazí se.

Pro zrušení znovu stiskněte a přidr'žte tlačítko, dokud se nezobrazí „OFF BLUETOOTH STANDBY“.

### Poznámka:

- Některá zařízení reagují až po delší době. Jestliže jste připojeni k zařízení Bluetooth® před vypnutím systému, počkejte nejméně 5 sekund, než se k tomuto systému znovu připojíte ze svého zařízení Bluetooth®.
- Když odpojíte a připojíte kabel síťového napájení (AC), funkce pohotovostního režimu Bluetooth® nemusí pracovat, i když je nastaveno zapnuto. V takovém případě zapněte přístroj a zkontroluje nastavení pohotovostního režimu Bluetooth®.

## Použití USB zařízení

### Příprava

Než k systému připojíte zařízení USB, ujistěte se, že jste provedli zálohování dat.

**Snižte hlasitost a připojte zařízení USB k USB portu.**

#### Pohled zezadu

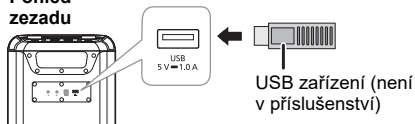

Při připojování nebo odpojování zařízení USB přidržujte jednotku.

### Poznámka:

Nepoužívejte prodlužovací USB kabel. Systém nedokáže rozpoznat paměťové zařízení USB připojené kabelem.

## Přehrávání USB

Na zařízení USB můžete přehrávat soubory ve formátu MP3.

**Opakovaně [INPUT SELECTOR] stiskněte „USB“ pro výběr.**

Přehrávání	Stiskněte [▶/  ].
Pozastavení	Stiskněte [▶/  ]. Znovu stiskněte pro pokračování přehrávání.
Přeskočit	Stiskněte [◀◀/◀◀] nebo [◀◀/◀◀] pro přeskočení skladby. Během pozastavení přeskočíte album stisknutím a přidržením [▶/  ].
Hledat	Stiskněte a přidržte [◀◀/◀◀] nebo [◀◀/◀◀].
Opakování	Během přehrávání opakovaným stisknutím a podržením [▶/  ] vyberte režim opakování. ONE REPEAT: Opakování jedné skladby. ALL REPEAT: Zopakuje všechny skladby. OFF REPEAT: Zrušení opakování.

### Poznámka:

- Soubory jsou definovány jako skladby a složky jsou definovány jako alba.
- Skladby musí mít příponu „.mp3“ nebo „.MP3“.
- Skladby nemusí být přehrávány v pořadí, v jakém byly pořízeny.
- Některé soubory mohou selhat kvůli velikosti sektoru.

## Nabíjení zařízení

Nabíjení začne, když je zařízení (jmenovitá hodnota: 5 V / 1 A) připojeno k USB portu této jednotky.

### Příprava

Zapněte přístroj.

**Připojte zařízení.**

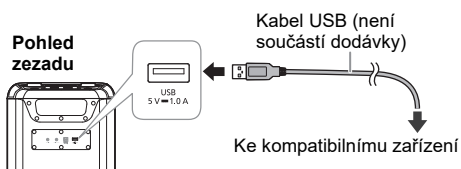

Potvrďte na obrazovce připojeného zařízení atd., abyste se ujistili, že nabíjení začalo.

### Poznámka:

- Je vyžadován kabel kompatibilní s vaším zařízením. Použijte kabel dodaný se zařízením.
- I když připojíte kabel kompatibilní s USB portem tohoto přístroje, vaše zařízení se nemusí nabíjet. V takovém případě použijte nabíječku dodanou se zařízením.
- K této jednotce nepřipojujte zařízení s jmenovitou hodnotou vyšší než 5 V / 1 A.
- Chcete-li zkontrolovat, zda je nabíjení dokončeno, podívejte se na obrazovku připojeného zařízení atd.
- Po plném nabití vyjměte kabel USB z portu USB.
- Nabíjení se zastaví, pokud je aktivována funkce automatického vypnutí.

## Externí zařízení

### Příprava

- Odpojte kabel síťového napájení (AC).
- Vypněte všechna zařízení a přečtěte si příslušné provozní pokyny.

### Poznámka:

- Neohýbejte kabely v ostrých úhlech.
- Komponenty a kabely se prodávají samostatně.
- Vypněte ekvalizér nebo snižte hlasitost externího zařízení. Vysoká úroveň vstupního signálu může zvuk zkreslit.

## Používání optického vstupu

Můžete připojit TV, VCR, přehrávač DVD atd. a prostřednictvím tohoto přístroje poslouchat zvuk.

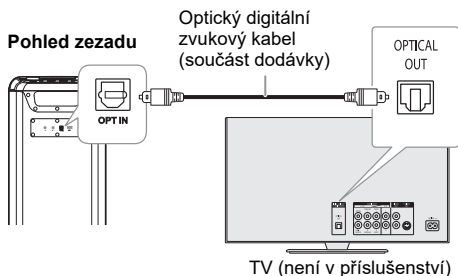

- 1 Připojte externí zařízení.
- 2 Zapněte přístroj.
- 3 Opakovaně [INPUT SELECTOR] stiskněte „OPT“ pro výběr.
- 4 Přehrávání z externího zařízení.

### Poznámka:

- Tento systém podporuje lineární signály PCM.
- Podporovaný vzorkovací kmitočet: 32 kHz, 44,1 kHz, 48 kHz, 88,2 kHz a 96 kHz
- Zvuk je ztlumen, jinak by se mohl objevit šum, jestliže není podporován formát signálu nebo frekvence.
- Vycházejí-li z reproduktorů televizoru zvuky, snižte hlasitost TV na minimum.

## Používání přidavného vstupu

### Pohled zezadu



- 1 Připojte externí zařízení.  
Typ konektoru: Stereofonní, souosý o průměru Ø 3,5 mm
- 2 Zapněte přístroj.
- 3 Opakovaně [INPUT SELECTOR] stiskněte „AUX“ pro výběr.
- 4 Přehrávání z externího zařízení.

## Připojení přidatných přístrojů

Můžete připojit další přístroje a vychutnat si zvukový výstup z těchto přístrojů.

Doporučuje se umístit všechny jednotky svisle.

### Příprava

Vypněte všechny přístroje a vypněte [VOLUME] každého přístroje, abyste snížili úroveň hlasitosti.

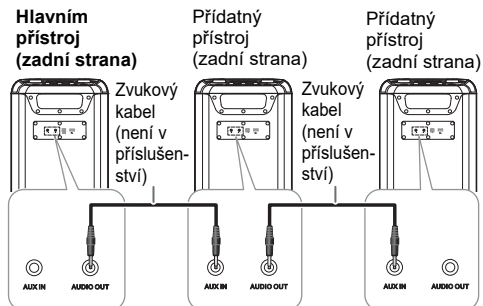

- 1 Připojte hlavní přístroj a všechny přidavné přístroje (SC-TMAX45) pomocí audio kabelů (nejsou součástí dodávky).  
Typ konektoru: Stereofonní, souosý o průměru Ø 3,5 mm
- 2 Zapněte všechny přístroje.
- 3 Na přidatných přístrojích: Opakovaně [INPUT SELECTOR] stiskněte „AUX“ pro výběr.
- 4 Opakovaně stiskněte [SPEAKER MODE] pro výběr požadovaných kanálů reproduktorů.  
L+R: levé a pravé kanály  
L: levý kanál  
R: pravý kanál
- 5 Na hlavním přístroji: Spusťte požadované přehrávání.

### Poznámka:

- Můžete připojit tento přístroj a až dva přidatné přístroje.
- Zvukový efekt ovládá každý přístroj samostatně. V případě potřeby proveďte stejná zvuková nastavení na přidatných přístrojích.
- Efekty osvětlení a stroboskopických světél na přidatných přístrojích se mohou lišit od hlavního přístroje, i když je zvolen stejný vzor osvětlení.

## Použití mikrofonu nebo kytary

### Příprava

Než připojíte nebo odpojíte mikrofon/kytaru, otočte [MIC LEVEL] a [GUITAR LEVEL] na minimum.

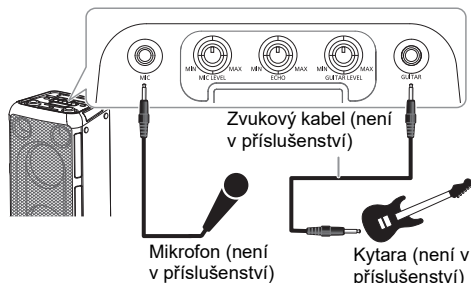

- 1 Připojte mikrofon nebo kytaru.**  
Typ konektoru: Souosý o průměru Ø 6,3 mm mono
- 2 Nastavte hlasitost mikrofonu nebo kytary.**  
Pro mikrofon: Otočte [MIC LEVEL]  
Pro kytaru: Otočte [GUITAR LEVEL]
- 3 Chcete-li zpívat s hudbou v pozadí, přehrání zdroje hudby a nastavení hlasitosti v systému.**

### Nastavení úrovně echa

Otočením [ECHO] nastavíte úroveň echa mikrofonu.

### Poznámka:

- Pokud během používání vychází podivný zvuk (pískání), oddalte mikrofon/kytaru od reproduktorů nebo ztlumte hlasitost mikrofonu/kytary.
- Když mikrofon/kytaru nepoužíváte, odpojte její/ji od zdířky na mikrofon/kytaru a snižte hlasitost mikrofonu/kytary na minimum.

## Světelné efekty

Světelné efekty na přístroji můžete změnit.

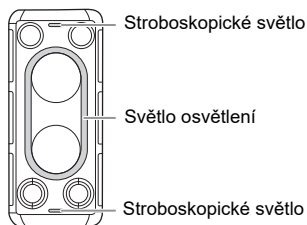

Otočte [ILLUMINATION] a zvolte si efekt.

M-1 na M-9	Výběr z 9 vzorů osvětlení s více barvami.
S-1 na S-3	Výběr z 3 vzorů osvětlení v jediné barvě. Opakovaně stisknete [ILLUMINATION] pro výběr barvy.
OFF	Vypnete osvětlení a stroboskopická světla, snižte také jas zobrazovacího panelu.

### Použití stroboskopických světel

Stisknutím a podržením [ILLUMINATION] zapnete nebo vypnete stroboskopická světla.

## Další funkce

### Automatické vypnutí

Tato funkce automaticky zapne systém do pohotovostního režimu, pokud nebude zvuk a nepoužívá se po přibližně 20 minut.

### Poznámka:

Tato funkce nefunguje, když je připojen mikrofon/kytara.

### Aktualizace softwaru

Příležitostně může Panasonic vydat pro toto zařízení aktualizovaný software, který přidává nebo zlepšuje způsob, jakým určitá funkce funguje. Tyto aktualizace jsou k dispozici zdarma. Více informací získáte na těchto webových stránkách.

<https://panasonic.jp/support/global/cs/audio/>

(Tyto webové stránky jsou pouze v angličtině.)



# Odstraňování závad

Před žádostí o opravu proveďte následující kontroly. Nerozumíte-li některému z popisovaných postupů, nebo pokud uvedený postup problém nevyřeší, poraďte se s prodejcem.

## Běžné problémy

### Přístroj nefunguje.

- Bezpečnostní zařízení bylo aktivováno. Proveďte následující:
  - Stiskněte [⏻] na hlavním přístroji pro přepnutí přístroje do pohotovostního režimu. Pokud se přístroj nepřepne do pohotovostního režimu, odpojte kabel síťového napájení (AC) a potom jej znovu připojte.
  - Znovu stiskněte [⏻] pro zapnutí přístroje. Pokud problém přetrvává, obraťte se na prodejce.

### Zvuk je nevyvážený nebo se neozývá žádný zvuk.

- Upravte hlasitost systému.
- Vypněte systém, zjistěte a odstraňte příčinu a potom systém znovu zapněte. Může to být způsobeno přetěžováním reproduktorů nadměrnou hlasitostí nebo výkonem a používáním systému v prostředí s příliš vysokou teplotou.

### Během přehrávání je slyšet hučení.

- V blízkosti kabely je vedení síťového napájení (AC) nebo zářivkové osvětlení. Udržujte ostatní zařízení a kabely v dostatečné vzdálenosti od kabely tohoto systému.

### Úroveň hlasitosti se snižuje.

- Ochranný obvod se aktivoval kvůli nepřetržitému přehrávání s vysokou hlasitostí. Je to z důvodu ochrany systému a zachování kvality zvuku.

## USB

### Nelze přečíst zařízení USB nebo jeho obsah.

- Formát nebo obsah USB zařízení není kompatibilní se systémem.
- USB zařízení s kapacitou vyšší než 32 GB není podporováno.
- Zařízení USB nemusí být při připojení k tomuto systému pomocí prodlužovacího kabelu USB nebo rozbočovače USB rozpoznáno.

### Pomalá činnost USB zařízení.

- Velké soubory nebo zařízení USB s velkou kapacitou se mohou načítat delší dobu.

## Bluetooth®

### Spárování nelze provést.

- Zkontrolujte stav zařízení Bluetooth®.
- Zařízení je mimo komunikační dosah 10 m. Přesuňte zařízení blíže k systému.

### Zařízení nelze připojit.

- Spárování zařízení se nezdařilo. Zkuste to znovu. (⇔ 5)
- Párování zařízení bylo nahrazeno. Zkuste to znovu. (⇔ 5)
- Tento systém mohl být připojen k jinému zařízení. Odpojte jiné zařízení a zkuste zařízení připojit znovu.
- Systém může mít problém. Vypněte a znovu zapněte přístroj.

### Zařízení je připojeno, ale ze systému nevychází zvuk.

- U některých zařízení s integrovanou funkcí Bluetooth® musíte nastavit zvukový výstup na „SC-TMAX45“ ručně. Podrobnosti si přečtěte v návodu k použití příslušného zařízení.

### Přehrávání během Vícenásobného připojení nefunguje nebo není slyšet žádný zvuk.

- Restartujte aplikaci v zařízení.
- Ovládání zařízení nebylo zapnuto úspěšně. Odpojte stávající připojená zařízení a zkuste to znovu.

### Zvuk vycházející ze zařízení je přerušovaný.

- Zařízení je mimo komunikační dosah 10 m. Přesuňte zařízení blíže k systému.
- Odstraňte všechny překážky mezi systémem a zařízením.
- Interference jiných zařízení používajících kmitočtové pásmo 2,4 GHz (wi-fi router, mikrovlny, bezdrátové telefony apod.). Přesuňte zařízení blíže k systému a dále od ostatních zařízení.

## Tovární resetování

Dojde-li k následujícím situacím, resetujte paměť:

- Stisknutí tlačítek nevyvolá žádnou odezvu.
- Chcete vymazat a resetovat obsah paměti.

### 1 Otočením [VOLUME] nastavte hlasitost na „0“.

### 2 Stiskněte a přidržte [INPUT SELECTOR] a [BASS].

Držte stisknutá tlačítka, dokud se nezobrazí „RESET“.

Všechna nastavení se vrátí na původní tovární nastavení.

### Poznámka:

Když je zapnutá pohotovostní funkce Bluetooth® v pohotovostním režimu, nelze provést obnovení továrního nastavení.

# Specifikace

## Všeobecně

Napájení	AC 110 V až 240 V, 50/60 Hz
Spotřeba	200 W
Spotřeba v pohotovostním režimu (přibližně)	
S nastavením „OFF BLUETOOTH STANDBY“	0,5 W
S nastavením „ON BLUETOOTH STANDBY“	2,0 W

**Rozměry (Š x V x H)** 280 mm x 650 mm x 315 mm

**Hmotnost** 12,0 kg

**Rozsah provozních teplot** 0°C až +40°C

**Rozsah provozní vlhkosti**  
35% až 80% relativní (bez kondenzace)

## Zesilovač

### Výstupní výkon RMS ve stereo režimu

Střední basy	250 W na kanál (6 Ω), 1 kHz, 30 % THD
Výškový	250 W na kanál (6 Ω), 30 % THD
Celkový výstupní výkon RMS	1000 W

## Parametry Bluetooth®

Verze	Bluetooth® Verze 5,0
Třída	Třída 1
Podporované profily	A2DP, AVRCP
Frekvenční pásmo	Pásmo 2,4 GHz FH-SS
Provozní kmitočet	2402 MHz až 2480 MHz
Maximální výkon (e.i.r.p.)	8 dBm
Provozní vzdálenost	10 m bez překážek
Podporovaný kodek	SBC

## Vstup

### USB port

Norma USB	USB 2.0 plná rychlost
Podporované formáty souborů médií	MP3 (*.mp3)
Maximální počet složek (alb)	99
Maximální počet souborů (písní)	999
Podporovaná kapacita USB	32 GB
Systém souborů USB zařízení	FAT16, FAT32, exFAT
Napájení USB portu	DC OUT 5 V, 1,0 A (Max.)

### OPT IN

Optický digitální vstup	Optická zásuvka
Vzorkovací kmitočet	32 kHz, 44,1 kHz, 48 kHz, 88,2 kHz, 96 kHz
Podporovaná bitová hloubka	16 bitů, 24 bitů
Formát zvuku	PCM (2 kanály)

### Mikrofon

Výstup Mono, konektor 6,3 mm (1 systém)

### Kytara

Výstup Mono, konektor 6,3 mm (1 systém)

### AUX IN

Výstup Stereo, konektor 3,5 mm (1 systém)

### AUDIO OUT

Výstup Stereo, konektor 3,5 mm (1 systém)

## Reproduktory

### Reproduktor(y)

Hlubkový reproduktor	16 cm x 2
Výškový	6,3 cm x 2

### Poznámka:

- Technické údaje podléhají změnám bez předchozího upozornění.
- Hmotnost a rozměry jsou přibližné.
- Celkové harmonické zkreslení je měřeno digitálním spektrálním analyzátozem.

## Údržba

**Před údržbou odpojte kabel síťového napájení (AC). K čištění systému použijte jemný a suchý hadřík.**

- Nikdy nepoužívejte k čištění systému líh, ředidlo nebo technický benzín.
- Před použitím chemicky impregnovaného hadříku si přečtěte instrukce přiložené k hadříku.

## Reference

### 0 technologií Bluetooth®

Panasonic nenes odpovědnost za případné prozrazení dat a/nebo informací, ke kterému dojde v průběhu bezdrátového přenosu.

#### Frekvenční pásmo

- Tento systém používá kmitočtové pásmo 2,4 GHz.

#### Certifikace

- Tento systém dodržuje frekvenční omezení a obdržel certifikaci prokazující splnění zákonných nařízení týkajících se kmitočtových pásem. Z toho důvodu není zapotřebí povolení k bezdrátovému přenosu.
- Níže uvedené zásahy jsou v některých zemích nezákonné:
  - Oddělení od přístroje.
  - Odstranění štítku s parametry.

#### Omezení platná při používání

- Bezdrátový přenos a/nebo použití se všemi zařízeními s technologií Bluetooth® nelze garantovat.
- Všechna zařízení musí odpovídat normám stanoveným společností Bluetooth SIG, Inc.
- V závislosti na parametrech a nastaveních zařízení se spojení nemusí podařit nebo některé operace mohou být odlišné.
- Tento systém podporuje funkce zabezpečení technologie Bluetooth®. Nicméně v některých provozních prostředích nebo při určitých nastaveních toto zabezpečení nemusí být dostatečné. Při bezdrátovém přenosu dat do tohoto systému budete obezřetní.
- Tento systém neumí přenášet data do zařízení s technologií Bluetooth®.

#### Dosah při používání

- Toto zařízení používejte ve vzdálenosti maximálně 10 m.
- Různé typy prostředí, překážky nebo interference mohou dosah snížit.

#### Rušení jinými zařízeními

- Je-li tento přístroj umístěn příliš blízko jiných zařízení s technologií Bluetooth® nebo zařízení používajících kmitočtové pásmo 2,4 GHz, nemusí fungovat správným způsobem a mohou se objevit potíže v podobě šumu a zvukových výpadků způsobených interferencí rádiových vln.
- Tento systém nemusí fungovat správným způsobem, jsou-li rádiové vlny vysílané blízkou rádiovou stanicí nebo podobným zařízením příliš silné.

#### Určené použití

- Tento systém je určen pro normální použití obecného charakteru.
- Nepoužívejte tento systém v blízkosti zařízení nebo v prostředí citlivém na vysokofrekvenční rušení (příklad: letiště, nemocnice, laboratoře atd.).

## Licence

Slovní označení a loga Bluetooth® jsou registrovanými obchodními značkami a majetkem společnosti Bluetooth SIG, Inc. a veškeré jejich používání společností Panasonic Holdings Corporation se řídí licenčními podmínkami. Ostatní obchodní značky a názvy jsou majetkem příslušných majitelů.

#### Likvidace starého zařízení

**Platí pouze pro Evropskou unii a země se zavedenými recyklačními systémy**



Tyto symboly na výrobcích, obalech nebo v průvodní dokumentaci znamenají, že použítá elektrická a elektronická zařízení nepatří do běžného domácího odpadu.

Správná likvidace, recyklace a opětovné použití jsou možné, jen pokud odevzdáte stará zařízení na sběrných místech v souladu s platnými národními předpisy.

Správnou likvidací pomůžete šetřit cenné zdroje a předcházet možným negativním účinkům na lidské zdraví a na životní prostředí.

Další informace o sběru a recyklaci vám poskytne místní úřady.

Při nesprávné likvidaci odpadu vám hrozí pokuta v souladu s národní legislativou a místními předpisy.

#### Deklarace shody (DoC)

„Panasonic Entertainment & Communication Co., Ltd.“ tímto prohlašuje, že tento výrobek splňuje základní požadavky a další relevantní ustanovení Směrnice 2014/53/EU.

Zákazníci si mohou stáhnout kopii originálu deklaráce shody (DoC) pro naše výrobky RE z našeho serveru DoC: <https://www.ptc.panasonic.eu/compliance-documents>  
Kontakt na Autorizovaného obchodního zástupce:  
Panasonic Marketing Europe GmbH, Panasonic Testing Centre, Winsbergring 15, 22525 Hamburg, Německo

Typ bezdrátového připojení	Frekvenční pásmo	Maximální výkon (dBm e.i.r.p.)
Bluetooth®	2402 – 2480 MHz	8 dBm

Infolinia (Polska):  
(+48) 825 820 000

**Produkt Panasonic**

Produkt objęty jest E-Gwarancją Panasonic.

Prosimy o zachowanie dowodu zakupu.

Warunki gwarancji oraz informacje o produkcie są dostępne na stronie [www.panasonic.pl](http://www.panasonic.pl)

lub pod numerami telefonów:

(+48) 825 820 000

**Dystrybucja w Polsce**

Panasonic Marketing Europe GmbH

(Spółka z ograniczoną odpowiedzialnością)

Oddział w Polsce

ul. Wołoska 9A, 02-583 Warszawa

Manufactured by: Panasonic Entertainment & Communication Co., Ltd.  
1-10-12 Yagumo-higashi-machi, Moriguchi City,  
Osaka 570-0021, Japan

Authorized  
Representative in EU: Panasonic Marketing Europe GmbH  
Panasonic Testing Centre  
Winsbergring 15, 22525 Hamburg, Germany



**Panasonic**  
**Entertainment & Communication Co., Ltd.**

Web Site: <https://www.panasonic.com>

