



# PODRĘCZNIK OBSŁUGI

# ŁODÓWKO- ZAMRAŻARKA

---



Przed rozpoczęciem montażu należy uważnie przeczytać niniejszą Instrukcję. Uprości to montaż i zapewni jego prawidłowość i bezpieczeństwo. Po zakończeniu montażu instrukcję należy przechowywać w pobliżu urządzenia, aby móc skorzystać z niej w przyszłości.

**POLSKI**



MFL70720814  
Rev.10\_121323

[www.lg.com](http://www.lg.com)

Copyright © 2019-2023 LG Electronics Inc. Wszelkie prawa zastrzeżone.

# SPIS TREŚCI

Zamieszczone w instrukcji ilustracje lub treści mogą różnić się w zależności od modelu posiadanego przez użytkownika.

Niniejszy podręcznik może podlegać zmianom wprowadzanym przez producenta.

## INSTRUKCJE BEZPIECZEŃSTWA

PRZED UŻYCIEM NALEŻY ZAPOZNAĆ SIĘ ZE WSZYSTKIMI INSTRUKCJAMI. 4	
OSTRZEŻENIE.....	4
UWAGA.....	11

## MONTAŻ

Przed rozpoczęciem instalacji.....	13
Wypoziomowanie urządzenia.....	14
Podłączanie urządzenia do prądu.....	15
Przenoszenie urządzenia w celu relokacji.....	15

## UŻYTKOWANIE

Przed użyciem.....	16
Właściwości urządzenia.....	19
Panel sterowania.....	21
Water Dispenser (Dystrybutor wody).....	23
Kostkarka.....	24
Szuflada lodówki.....	25
Kosz drzwiowy.....	26
Półka.....	26
Szuflada zamrażalnika.....	26

## FUNKCJE SMART

Aplikacja LG ThinQ.....	28
Smart Diagnosis.....	29

## KONSERWACJA

Czyszczenie.....	32
------------------	----

## ROZWIĄZYWANIE PROBLEMÓW

Przed wezwaniem serwisu.....	33
------------------------------	----

## ZAŁĄCZNIK

TROSKA O ŚRODOWISKO .....	39
---------------------------	----

## INSTRUKCJE BEZPIECZEŃSTWA

### PRZED UŻYCIEM NALEŻY ZAPOZNAĆ SIĘ ZE WSZYSTKIMI INSTRUKCJAMI

Celem poniższych instrukcji bezpieczeństwa jest zapobieganie nieprzewidzianym zagrożeniom lub uszkodzeniom wynikającym z nieprawidłowej lub niezgodnej z zasadami bezpieczeństwa obsługi urządzenia. Instrukcje podzielono na kategorie „OSTRZEŻENIE” oraz „UWAGA”, jak opisano poniżej.

### Komunikaty bezpieczeństwa



Symbol ten wskazuje działania oraz zagadnienia, z którymi może wiązać się zagrożenie. Należy uważnie przeczytać sekcje oznaczone tym symbolem i postępować zgodnie z instrukcją, aby uniknąć zagrożeń.



#### **OSTRZEŻENIE**

Wskazuje, że nieprzestrzeganie instrukcji może powodować poważne obrażenia lub śmierć.



#### **UWAGA**

Wskazuje, że nieprzestrzeganie instrukcji może powodować lekkie obrażenia lub uszkodzenia produktu.

### OSTRZEŻENIE

---

#### **OSTRZEŻENIE**

- Aby zmniejszyć ryzyko eksplozji, pożaru, śmierci, porażenia elektrycznego, obrażeń lub poparzenia osób podczas używania produktu, należy przestrzegać środków ostrożności obejmujących poniższe:
-

## Bezpieczeństwo techniczne

- Urządzenie to może być obsługiwane przez dzieci w wieku powyżej 8 lat oraz osoby o ograniczonej sprawności fizycznej, sensorycznej lub umysłowej lub nieposiadające wymaganej wiedzy i doświadczenia pod warunkiem zapewnienia im odpowiedniego instruktażu oraz nadzoru w zakresie bezpieczeństwa obsługi urządzenia oraz związanego z nią ryzyka. Należy uniemożliwić dzieciom wykorzystywanie urządzenia do zabawy. Niedozwolone jest czyszczenie urządzenia oraz wykonywanie zabiegów konserwacyjnych przez dzieci bez nadzoru.
- To urządzenie nie jest przeznaczone do użytkowania przez osoby (łącznie z dziećmi) o ograniczonej sprawności fizycznej, sensorycznej czy umysłowej, lub którym brak doświadczenia i wiedzy, chyba że są one nadzorowane bądź instruowane w zakresie użytkowania urządzenia przez osobę odpowiedzialną za ich bezpieczeństwo. Dzieci powinny być pod nadzorem w celu zapewnienia, że nie bawią się urządzeniem.
- Dzieci w wieku od 3 do 8 lat mogą wkładać i wyjmować produkty z urządzeń chłodniczych.
- To urządzenie jest przeznaczone do użytkowania w gospodarstwie domowym i podobnych zastosowaniach, takich jak:
  - obszary kuchni w sklepach, biurach i innych środowiskach pracy;
  - gospodarstwa agroturystyczne i klienci hotelowi, motelowi i innych rodzajów zakwaterowania;
  - zakwaterowania typu B&B;
  - catering i podobne zastosowania inne niż detaliczne.
- To urządzenie chłodnicze nie jest przeznaczone do zabudowy.



Symbol ten wskazuje materiały łatwopalne, które mogą ulec zapłonowi i spowodować pożar, jeśli nie zostanie zachowana odpowiednia ostrożność.

- To urządzenie zawiera niewielką ilość czynnika chłodniczego R600a (izobutan), który jest palny. Podczas transportu i montażu urządzenia

należy uważać, aby żadna część obwodu zamrażania nie została uszkodzona.

- Środek chłodniczy oraz gaz izolacyjny użyte w urządzeniu można utylizować wyłącznie w sposób zgodny z właściwymi dla takich produktów procedurami. Przed utylizacją należy skonsultować się z serwisantem lub osobą o podobnych kwalifikacjach.
- Nie wolno uszkodzić obwodu rozmrażania.
- Jeśli przewód zasilający jest uszkodzony lub gniazdko zasilania jest poluzowane, nie należy korzystać z przewodu i należy skontaktować się z autoryzowanym centrum serwisowym.
- Nie należy umieszczać z tyłu urządzenia rozgałęźnika lub źródeł zasilania, które nie są prawidłowo uziemione.
- Po całkowitym wytarciu wilgoci i kurzu włożyć ostrożnie wtyczkę do gniazda.
- Nie wolno odłączać urządzenia, ciągnąc za przewód zasilający. Należy zawsze mocno trzymać wtyczkę i ruchem do siebie wyciągnąć ją z gniazda.
- Należy dbać, by otwory wentylacyjne w obudowie urządzenia i w jego wnętrzu nie zostały niczym zablokowane.
- W urządzeniu nie należy przechowywać materiałów wybuchowych, takich jak puszki aerozolowe zawierające palny materiał pędny.
- Urządzenie należy transportować wyłącznie w pozycji pionowej i nie przechylać go.
- Podczas ustawiania urządzenia należy upewnić się, że przewód zasilania nie jest przytrzaśnięty lub uszkodzony.
- Nie należy używać żadnych urządzeń mechanicznych ani innych środków w celu przyspieszenia rozmrażania.
- Nie należy stosować suszarki do włosów do wysuszenia wnętrza urządzenia ani umieszczać wewnątrz świecek w celu pozbycia się zapachu.
- Nie należy stosować urządzeń elektrycznych wewnątrz schowków na produkty spożywcze, chyba że są dopuszczone do takiego stosowania przez producenta urządzenia.

- Przemieszczając urządzenie, należy uważać, aby nie przyciąć dłoni lub stopy.
- Odłączyć przewód zasilający przed czyszczeniem wnętrza i powierzchni zewnętrznych urządzenia.
- Czyszcząc wnętrze i powierzchnie zewnętrzne urządzenia, nie rozpylać wody ani nie używać innych substancji (pasta do zębów, alkohol, rozpuszczalnik, benzen, płyny łatwopalne, substancje żrące itp.).
- Do czyszczenia urządzenia nie należy używać szczotek, szmatek ani gąbek o ostrej powierzchni lub wykonanych z domieszką włókien metalowych.
- Tylko wykwalifikowany personel serwisowy z autoryzowanego centrum serwisowego LG Electronics może demontować lub naprawiać urządzenie.

## Ryzyko pożaru i materiały łatwopalne

- W przypadku wykrycia wycieku należy zlikwidować źródła otwartego ognia i inne potencjalne źródła zapłonu oraz wietrzyć przez kilka minut pomieszczenie, w którym jest urządzenie. Aby uniknąć wytworzenia palnej mieszaniny gazów z powietrzem w przypadku wystąpienia wycieku środka chłodniczego, wielkość pomieszczenia, w którym użytkowane jest urządzenie powinna odpowiadać ilości zastosowanego środka chłodniczego. Na każde 8 g środka R600a zastosowanego w urządzeniu powinien przypadać 1 m<sup>2</sup> pomieszczenia.
- Środek chłodniczy wyciekający z rur może ulec zapłonowi lub wywołać wybuch.
- Ilość środka chłodniczego zastosowana w urządzeniu podana jest na tabliczce identyfikacyjnej wewnątrz urządzenia.

## Instalacja

- Urządzenie musi w bezpieczny sposób być transportowane przez dwie lub większą liczbę osób.
- Zainstalować urządzenie na wytrzymałej i równej posadzce.

- Nie instalować urządzenia w wilgotnym i zakurzonej miejscu. Nie instalować i nie przechowywać urządzenia poza budynkami lub w miejscu narażonym na działanie warunków atmosferycznych, takich jak promienie słońca, wiatr lub deszcz oraz temp. poniżej zera stopni Celsjusza.
- Nie umieszczać urządzenia w miejscu bezpośredniego oddziaływania promieni słonecznych ani ciepła generowanego przez inne urządzenia, takie jak piekarniki czy grzejniki.
- Należy dołożyć wszelkich starań, aby nie odsłonić tylnej części urządzenia podczas instalacji.
- Zainstalować urządzenie w miejscu, w którym łatwo wyjąć wtyczkę z gniazda.
- Należy dołożyć wszelkich starań, aby podczas montażu lub demontażu nie doszło do upuszczenia drzwi urządzenia.
- Należy dołożyć wszelkich starań, aby nie przedziurawić, rozbić, ani nie uszkodzić przewodu zasilającego podczas montażu lub demontażu drzwi urządzenia.
- Należy dołożyć wszelkich starań, aby wtyczka nie była zwrócona przewodem do góry oraz, aby urządzenie nie opierało się o wtyczkę.
- Nie wolno modyfikować ani przedłużać przewodu zasilającego.
- Upewnić się, że gniazdo jest prawidłowo uziemione oraz że wtyk uziemienia kabla zasilającego nie jest uszkodzony bądź usunięty z wtyczki. Więcej szczegółów na temat uziemienia można uzyskać w centrum obsługi klienta LG Electronics.
- Urządzenie jest wyposażone w przewód zasilający z żyłą uziemiającą oraz uziemioną wtyczką. Wtyczka musi być podłączona do odpowiedniego gniazda, które jest poprawnie zainstalowane i uziemione zgodnie z lokalnymi przepisami i normami.
- Nie wolno włączać urządzenia noszącego jakiegokolwiek ślady uszkodzenia. W przypadku wystąpienia wątpliwości należy skontaktować się ze sprzedawcą.
- Opakowania (np. worki plastikowe i styropian) należy zutylizować w sposób, który nie narazi dzieci na kontakt z nimi. Materiały opakowaniowe mogą doprowadzić do uduszenia się.



- Nie podłączać urządzenia do rozgałęźnika, który nie ma (zamontowanego) przewodu zasilającego.
- Urządzenie należy podłączać do dedykowanego obwodu zasilania z osobnym bezpiecznikiem.
- Nie używać gniazda wielokrotnego, które nie jest prawidłowo uziemione (przenośne). Musi ono być zgodne ze specyfikacją techniczną urządzenia i może być używane wyłącznie z tym urządzeniem.

## Działanie

- Nie należy stosować urządzenia do celu innego niż domowe przechowywanie żywności (nie należy stosować np. do przechowywania materiałów medycznych, eksperymentalnych ani do transportu).
- W przypadku, gdy woda dostanie się do elektrycznych elementów urządzenia, odłączyć wtyczkę i skontaktować się z centrum obsługi klienta LG Electronics.
- Podczas gwałtownej burzy z wyładowaniami elektrycznymi lub gdy urządzenie nie będzie używane przez dłuższy czas należy wyciągnąć wtyczkę z gniazda zasilania.
- Nie wolno dotykać wtyczki ani elementów sterujących urządzeniem mokrymi rękami.
- Nie należy nadmiernie zaginać przewodu zasilania, ani stawiać na nim ciężkich przedmiotów.
- W przypadku wykrycia nietypowego dźwięku, zapachu lub dymu emitowanego z urządzenia należy natychmiast odłączyć wtyczkę od zasilania i skontaktować się z centrum obsługi klienta LG Electronics.
- Nie należy umieszczać dłoni ani przedmiotów metalowych wewnątrz obszaru emitującego zimne powietrze, na osłonie, ani na grzałce uwalniającej ciepło z tyłu urządzenia.
- Nie należy stosować dużej siły ani nacisku na tylną osłonę urządzenia.
- Należy zachować ostrożność przy otwieraniu i zamykaniu drzwi urządzenia, gdy w pobliżu są dzieci. Dziecko może zostać uderzone przez drzwi, co spowoduje u niego obrażenia. Nie należy dopuszczać,

aby ktokolwiek huśtał się na drzwiach, gdyż może spowodować to przewrócenie się urządzenia oraz poważne obrażenia.

- Nie wolno zamykać dzieci w urządzeniu. Uwięzione w urządzeniu dziecko może się udusić.
- Nie należy wkładać do urządzenia zwierząt.
- Nie umieszczać na urządzeniu ciężkich ani delikatnych przedmiotów, pojemników z płynem, substancji łatwopalnych, produktów palnych (np. świece, lampy itp.) ani urządzeń emitujących ciepło (np. kuchenki, grzejniki itp.).
- Nie należy umieszczać innych urządzeń elektrycznych (takich jak grzejnik lub telefon komórkowy) wewnątrz urządzenia.
- Jeśli wystąpi wyciek gazu (izobutanu, propanu, gazu ziemnego itp.), nie należy dotykać urządzenia ani wtyczki zasilacza. Należy za to natychmiast przewietrzyć pomieszczenie. W urządzeniu zastosowano środek chłodniczy (izobutan, R600a). Choć zastosowano niewielką ilość gazu, wciąż, ma on właściwości palne. Wyciek gazu podczas transportu, montażu lub eksploatacji urządzenia przy kontakcie z iskrą może spowodować pożar, wybuch i obrażenia ciała.
- W pobliżu urządzenia nie należy stosować ani przechowywać substancji palnych (eter, benzen, alkohol, chemikalia, LPG, palny aerozole, środki owadobójcze, odświeżacze powietrza, kosmetyki itp.).
- To urządzenie posiada uziemienie wykorzystywane do celów funkcjonalnych.
- Podłączyć jedynie do dopływu wody pitnej.
  - W przypadku podłączenia do sieci wodociągowej podłączyć tylko do wody pitnej.
- Wypełniać tylko wodą pitną.
  - W przypadku korzystania z kostkarki lub zbiornika dystrybutora wody należy pamiętać, aby napełniać je wyłącznie wodą pitną.

### Utylizacja

- Utylizując urządzenie, należy zdjąć osłonę drzwi, pozostawiając półki i kosze. Trzymać dzieci z dala od urządzenia.

## UWAGA

### UWAGA

- Aby zmniejszyć ryzyko obrażeń ciała, nieprawidłowego funkcjonowania urządzenia lub uszkodzenia produktu podczas jego używania, należy przestrzegać podstawowych środków ostrożności obejmujących poniższe:

## Instalacja

- Po rozpakowaniu sprawdzić urządzenie pod kątem jakichkolwiek uszkodzeń w transporcie.
- Odczekać przynajmniej 3–4 godziny, aby zapewnić optymalną wydajność obiegu czynnika chłodniczego.
- Urządzenie nie wymaga wprowadzania zmian w zakresie instalacji lub użytkowania w oparciu o wysokość.
- Urządzenie należy przesuwac ostrożnie po delikatnych podłogach, aby uniknac ich uszkodzenia.

## Działanie

- Nie wolno dotykać zmrożonej żywności ani metalowych części w zamrażalniku mokrymi lub wilgotnymi dłońmi. Może dojść do pojawienia się odmrożeń.
- Nie umieszczać szklanych pojemników, butelek lub puszek (szczególnie tych z napojami gazowanymi) w zamrażalniku, na półkach lub w pojemniku na lód, jeśli będą narażone na temperaturę zamarzania. Ich zawartość może się rozszerzyć po zamrożeniu, rozbić pojemnik i wywołać obrażenia.
- Szkło hartowane na froncie drzwi urządzenia i półki mogą ulec uszkodzeniu w wyniku uderzenia. Nie dotykać stłuczonego szkła.
- Nie należy zwieszać się z drzwi urządzenia lub półek ani wspinać się na nie.
- Nie wolno przechowywać zbyt dużej liczby butelek z wodą ani pojemników na żywność w koszykach na drzwiach.

- Nie należy stosować dużej siły do otwierania i zamykania drzwi urządzenia.
- Jeśli zawiasy drzwi produktu są uszkodzone lub działają nieprawidłowo, należy zaprzestać użytkowania urządzenia i skontaktować się z centrum serwisowym LG Electronics.
- Należy uniemożliwić zwierzętom dostęp do przewodu zasilania oraz węża doprowadzającego wodę.
- Nie wolno spożywać zmrożonej żywności bezpośrednio po jej wyciągnięciu z zamrażarki. Istnieje ryzyko odmrożenia łącznie z pęcherzami. PIERWSZA POMOC: Natychmiast przytrzymać pod zimną, bieżącą wodą. Nie wyciągać.
- Otwierając drzwi urządzenia lub drzwi w drzwiach, należy uważać, aby nie przyciąć dłoni lub stopy.

### **Konserwacja**

- Urządzenie jest wyposażone w bezobsługową wewnętrzną lampę LED. Nie wyjmować lampy ani zdejmować jej klosza, a także nie próbować jej naprawiać i konserwować. Skontaktować się z centrum obsługi klienta LG Electronics.
- Nie wolno czyścić szklanych półek lub pokryw za pomocą ciepłej wody, gdy są one zimne. W przypadku nagłej zmiany temperatury może dojść do ich pęknięcia.
- Nie wkładać półek spodem do góry, ponieważ mogą wypaść.
- Jeżeli w komorze zamrażarki tworzy się lód, należy skontaktować się z działem obsługi klienta LG Electronics. Do usuwania szronu i lodu nie należy używać przedmiotów o ostrych krawędziach. Do odszraniania nie używać sprayów, elektrycznych urządzeń grzewczych, takich jak termowentylatory, suszarki do włosów, myjki parowe ani innych źródeł ciepła. Części plastikowe mogą ulec odkształceniu.
- Podczas dłuższego braku zasilania należy usunąć lód z pojemnika w zamrażarce.

# MONTAŻ

## Przed rozpoczęciem instalacji

### Wymiary i ilość wolnego miejsca

Zbyt mała odległość od sąsiadujących elementów może obniżyć skuteczność chłodzenia i zwiększyć pobór energii elektrycznej. Podczas montażu urządzenia pozostawić ponad 50 mm wolnego miejsca od każdej ze ścian.

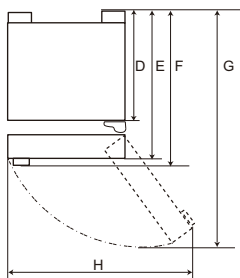
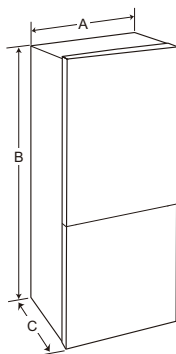

①

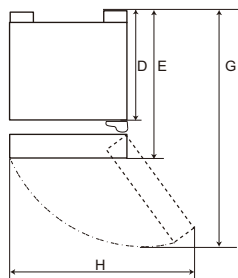

②

	Wymiary (mm)	
	①	②
A	705	700
B	1 720/1 850	1 720/1 850
C	740	700
D	595	595
E	700	700
F	740	-
G	1 326	1 318
H	1 200	1 160

### UWAGA

- Typ urządzenia można ustalić, odczytując etykietę wewnątrz urządzenia.

## Temperatura otoczenia

- Urządzenie jest przeznaczone do działania w ograniczonym zakresie temperatur otoczenia, w zależności od strefy klimatycznej.
- Na temperatury wewnętrzne wpływ mają: lokalizacja urządzenia, temperatura otoczenia, częstotliwość otwierania drzwi itd.
- Klasę klimatyczną podano na etykiecie znamionowej.

Klasa klimatyczna	Zakres temperatur otoczenia (°C)
SN (rozszerzona umiarkowana)	+10 - +32
N (umiarkowana)	+16 - +32
ST (subtropikalna)	+16 - +38 / +18 - +38**
T (tropikalna)	+10 - +43* / +16 - +43 / +18 - +43**

\*Australia, Indie, Kenia

\*\* Argentyna

## UWAGA

- Urządzenia z oznaczeniami od SN do T są przystosowane do użytkowania w temperaturze otoczenia od 10 °C do 43 °C.

## Akcesoria

- \*1 Funkcja ta jest dostępna tylko w wybranych modelach.



① Uchwyt przewodu\*1

② Osłona, drzwi\*1

③ Osłona, zawias\*1

## Zmiana kierunku otwierania drzwi

Funkcja ta jest dostępna tylko w wybranych modelach.

To urządzenie posiada drzwi dwustronne, które można otwierać z lewej lub z prawej strony, aby pasowały do układu kuchni.

## UWAGA

- Zmiany strony zamocowania drzwi musi dokonywać wykwalifikowany personel firmy LG Electronics. W przeciwnym razie drzwi nie będą objęte gwarancją.

## Wypoziomowanie urządzenia

### Regulacja nóżek poziomujących

Jeżeli urządzenie nie stoi stabilnie lub drzwi urządzenia zamykają się z trudem, należy wyregulować kąt ustawienia urządzenia, korzystając z poniższych instrukcji.

- 1 Przekręć nóżkę poziomującą zgodnie z ruchem wskazówek zegara, aby unieść daną stronę urządzenia lub przeciwnie do ruchu wskazówek zegara, aby ją obniżyć.

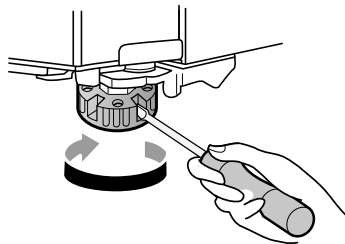

- 2 Otworzyć drzwi, aby sprawdzić, czy zamykają się one z łatwością.

## UWAGA

- Wypoziomowanie drzwi może nie być możliwe, gdy podłoga nie jest równa lub w przypadku jej nieodpowiedniej konstrukcji.

- Lodówka jest ciężka i powinna być montowana na sztywnej i wytrzymałej podłodze.
- Niektóre drewniane podłogi mogą powodować problemy w poziomowaniu, jeśli zbyt się odginają.

## Podłączanie urządzenia do prądu

### Podłączanie urządzenia

Aby włączyć urządzenie, należy podłączyć wtyczkę przewodu zasilania do gniazdka. Do tego samego gniazdka nie należy podłączać już innych urządzeń.

#### UWAGA

- Po podłączeniu przewodu zasilania (lub wtyczki) do gniazda odczekać 3 lub 4 godziny przed umieszczeniem żywności w urządzeniu. W przypadku umieszczenia żywności przed schłodzeniem się urządzenia żywność może się zepsuć.
- Aby wyłączyć urządzenie, należy odłączyć wtyczkę przewodu zasilania z gniazdka.

## Przenoszenie urządzenia w celu relokacji

### Przenoszenie urządzenia

**1** Wyjąć całą żywność z urządzenia.

**2** Zawiesić wtyczkę.

- Modele z hakiem wtyczki:

Wyjąć wtyczkę z gniazda i zawiesić na haku znajdującym się z tyłu lub w górnej części urządzenia.

- Modele bez haka wtyczki:

Wyciągnąć wtyczkę i przymocować przewód zasilający taśmą do boku urządzenia, gdzie

znajduje się gniazdo zasilania w miejscu instalacji.

**3** Zabezpieczyć elementy takie jak półki czy uchwyty za pomocą taśmy, aby nie wypadły podczas przenoszenia urządzenia.

**4** Urządzenie powinny przenosić więcej niż dwie osoby z zachowaniem ostrożności. Podczas transportu urządzenia na dużą odległość urządzenie musi pozostawać w pionie.

#### ⚠ UWAGA

- Urządzenie należy przesuwać ostrożnie po delikatnych podłogach, aby uniknąć ich uszkodzenia.
  - Podczas instalacji lub przenoszenia urządzenia należy stosować karton, matę podłogową lub dywan, aby uniknąć zarysowania podłogi.
  - Nie przesuwać urządzenia zygakiem.

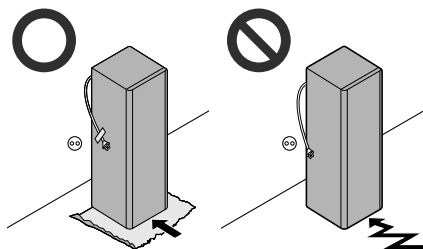

**5** Po zainstalowaniu urządzenia podłączyć wtyczkę do gniazdka i włączyć urządzenie.

# UŻYTKOWANIE

## Przed użyciem

### Uwagi dotyczące pracy urządzenia

- Przed umieszczeniem żywności w urządzeniu należy wyczyścić je wewnątrz i na zewnątrz ciepłą wodą z łagodnym płynem do mycia naczyń, aby usunąć zanieczyszczenia produkcyjne.
- Należy pamiętać, że w przypadku niedomknięcia drzwi lub w warunkach wysokiej wilgotności w porze letniej w urządzeniu może tworzyć się szron.
- Upewnić się, że między żywnością przechowywaną na półce lub w koszyku w drzwiach jest wystarczająco dużo miejsca, aby całkowicie zamknąć drzwi lodówki.
- Pozostawianie otwartych drzwi przez dłuższy czas może prowadzić do znacznego wzrostu temperatury w komorach urządzenia.
- Jeśli urządzenie chłodnicze pozostaje puste przez długi czas, należy je wyłączyć, rozmrozić, wyczyścić, osuszyć i pozostawić otwarte drzwi, aby zapobiec tworzeniu się pleśni w urządzeniu.
- Należy pamiętać, że wzrost temperatury po rozmrażaniu musi odbywać się w dopuszczalnym zakresie wskazanym w specyfikacji urządzenia. Jeżeli użytkownik chce zminimalizować wpływ wzrostu temperatury na żywność, należy kilkakrotnie owinąć przechowywaną żywność.

## Alarm otwartych drzwi

Jeśli drzwi lodówki pozostaną otwarte lub nie zostaną całkowicie zamknięte przez 1 minutę, rozlegnie się sygnał alarmowy – trzykrotnie w 30-sekundowych odstępach.

### UWAGA

- Jeśli alarm nie wyłącza się nawet po zamknięciu drzwi, należy skontaktować się z centrum obsługi klienta LG Electronics.

## Alarm wysokiej temperatury

Funkcja ta jest dostępna tylko w wybranych modelach.

Alarm wysokiej temperatury to funkcja, która ostrzega o nadmiernym wzroście temperatury w zamrażalniku. Aktywacja alarmu jest sygnalizowana za pomocą migającej diody LED temperatury zamrażalnika oraz sygnału dźwiękowego.

- Alarm rozbrzmiewa w następujących przypadkach:
  - Gdy urządzenie jest włączane po raz pierwszy (temperatura w zamrażalniku nie została jeszcze obniżona).
  - Gdy drzwi zamrażarki są otwarte przez dłuższy czas lub są otwierane bardzo często.
  - W przypadku długiej przerwy w dostawie prądu.
  - Gdy w zamrażarce zostanie umieszczona duża ilość gorącego jedzenia.

## Wyłączanie alarmu

Nacisnąć i przytrzymać przycisk **Freezer** aż do ustania alarmu dźwiękowego.

Dioda LED przestanie migać, gdy komora zamrażarki wystarczająco ostygnie.

## Wykrywanie usterek

Urządzenie automatycznie wykrywa usterki podczas pracy.

### UWAGA

- Jeśli usterka zostanie wykryta, urządzenie przestaje działać, a na wyświetlaczu wyświetlany jest kod błędu, nawet jeśli naciskane są przyciski.
- Gdy na wyświetlaczu pojawi się kod błędu, nie wyłączać zasilania. Należy bezzwłocznie skontaktować się z centrum obsługi klienta LG Electronics i zgłosić kod błędu. Jeśli zasilanie zostanie wyłączone, technik z centrum obsługi klienta może mieć trudności ze zidentyfikowaniem problemu.



## Sugestie dotyczące oszczędzania energii

- W celu najbardziej efektywnego wykorzystania należy utrzymywać wszystkie części wewnętrzne (np. pojemniki drzwi, szuflady i półki) na swoim oryginalnym miejscu.
- Upewnić się, że między przechowywanymi produktami jest wystarczająco dużo miejsca. Dzięki temu zimne powietrze cyrkuluje prawidłowo, co obniża koszty energii elektrycznej.
- Gorącą żywność można przechowywać dopiero po jej wystygnięciu w celu zapobiegania procesom skraplania lub szronienia.
- Przechowując żywność w zamrażarce, należy ustawić temperaturę zamrażarki na niższą niż temperatura wskazana na produkcie żywnościowym.
- Nie ustawiać niższej temperatury w urządzeniu niż wymagana.
- Nie umieszczać żywności w pobliżu czujników temperatury. Zachować od nich dystans co najmniej 3 cm.

## Efektywne przechowywanie żywności

- Żywność może zamarznąć lub zepsuć się, jeśli jest przechowywana w niewłaściwej temperaturze. Ustawić lodówkę na temperaturę właściwą dla przechowywanej żywności.
- Należy przechowywać mrożoną i schłodzoną żywność wewnątrz szczelnie zamkniętych pojemników.
- Przed rozpoczęciem przechowywania żywności w urządzeniu należy sprawdzić datę ważności oraz informacje na etykiecie (instrukcje przechowywania).
- Nie przechowywać żywności przez długi czas, jeśli łatwo ulega ona zepsuciu w niskiej temperaturze.
- Nie należy umieszczać niezamrożonej żywności w bezpośrednim kontakcie z żywnością już zamrożoną. Nie przechowywać nadmiernych ilości świeżej żywności.

- Chcąc zamrażać żywność przez kilka dni, należy przechowywać ją tak, aby zajmowała tylko do około 2/3 maksymalnej pojemności zamrażarki.
- Zamrażanie żywności w porcjach umożliwia szybsze zamrażanie, łatwiejsze rozmrażanie i przetwarzanie.
- Umieścić żywność zamrożoną i schłodzoną w lodówce lub zamrażarce od razu po jej zakupieniu.
- Surowe mięso i ryby należy przechowywać w lodówce w odpowiednich pojemnikach tak, aby nie stykały się i nie skapywały na inne produkty.
- Poddawane chłodzeniu produkty spożywcze mogą być przechowywane na szufladzie na warzywa.
- Unikać ponownego mrożenia żywności, która uległa całkowitemu rozmrożeniu. Ponowne zamrożenie żywności, która uległa całkowitemu rozmrożeniu, obniża jej walory smakowe i odżywcze.
- Należy wyjmować tylko taką ilość żywności, jaka jest potrzebna. Rozmrożoną żywność należy szybko spożyć. Można ją ponownie zamrozić dopiero po ugotowaniu.
- Przed przechowywaniem należy schłodzić gorące produkty. Jeśli w urządzeniu będzie zbyt dużo ciepłej żywności, temperatura w jego wnętrzu wzrośnie, co może negatywnie wpłynąć na inne przechowywane produkty.
- Urządzenia nie należy przepelniać. W przepelnionym urządzeniu zimne powietrze nie może prawidłowo cyrkulować.
- W przypadku ustawienia zbyt niskiej temperatury dla produktów żywnościowych mogą one zamarznąć. Nie ustawiać temperatury niższej niż temperatura wymagana do prawidłowego przechowywania żywności.
- Jeśli urządzenie jest wyposażone w komory schładzania, nie przechowywać w nich warzyw ani owoców o wysokiej zawartości wody, ponieważ może ona zamarznąć w wyniku niskiej temperatury.
- Należy zawsze postępować zgodnie z instrukcjami producenta żywności dotyczącymi dopuszczalnego czasu przechowywania zamrożonej żywności. Nie wolno przekraczać zalecanego czasu przechowywania żywności.

- Należy oznaczyć datę przechowywania, dopuszczalny czas przechowywania i nazwę żywności na opakowaniu, aby zapobiec przekroczeniu limitu czasu przechowywania.
- W razie awarii sieci zasilania należy skontaktować się z dostawcą energii i zapytać, jak długo potrwa przerwa.
  - Podczas awarii zasilania należy unikać otwierania drzwi urządzenia.
  - Po przywróceniu zasilania sprawdzić stan żywności.
  - Jeśli przerwa w dostawie prądu trwa dłużej, szczególnie w miesiącach letnich, prosimy postępować zgodnie z poniższymi wskazówkami:
    - Nie wkładać dodatkowej żywności do urządzenia podczas przerwy w dostawie prądu.
    - Jeśli ogłoszono przerwę w dostawie prądu i przewiduje się, że potrwa ona dłużej niż 10 godzin, należy przygotować lód i umieścić go w pojemniku na górnej półce lodówki.
    - Ze względu na wzrost temperatury w urządzeniu podczas przerwy w dostawie prądu lub innej awarii, okres przechowywania żywności zostanie skrócony, a jej jakość spadnie. W razie potrzeby należy przetworzyć rozmrożoną żywność i zamrozić ją ponownie w stanie ugotowanym.

- W celu uzyskania lepszej cyrkulacji powietrza należy umieścić wszystkie części wewnętrzne takie jak kosze, szuflady i półki.

### Zamrażanie maksymalnej ilości żywności

Aby przechować dużą ilość żywności, należy wyjąć wszystkie szuflady zamrażarki, a żywność umieścić bezpośrednio na półkach.

---

#### UWAGA

- Aby wyjąć szuflady, należy najpierw wyjąć żywność z szuflad, a następnie ostrożnie wyciągnąć szuflady. Niezastosowanie się do tych instrukcji może powodować obrażenia ciała lub uszkodzenie szuflad.

---

#### UWAGA

- Aby uzyskać lepszy obieg powietrza, należy wsunąć wszystkie szuflady.
  - Szuflady mogą różnić się kształtem. Należy włożyć je we właściwym położeniu.
- 

### Maksymalna wydajność mrożenia

- Aby uzyskać maksymalną wydajność zamrażania, należy ustawić temperaturę zamrażarki na najniższe ustawienie.
- Funkcja **Express Freeze** ustawia zamrażalnik na maksymalną wydajność mrożenia. Zwykle trwa to do 24 godzin, po czym funkcja ta wyłącza się automatycznie.
- Funkcja **Express Freeze** musi być włączona przez 7 godzin przed włożeniem świeżych produktów do komory zamrażalnika.
- Aby szybko zamrozić produkty żywnościowe, przechowuj produkty żywnościowe po prawej stronie szuflady środkowej. Produkty żywnościowe zamrażają się najszybciej w szufladzie.

## Właściwości urządzenia

Wygląd oraz elementy urządzenia mogą różnić się w zależności od modelu.

### Widok wewnątrz

\*1 Funkcja ta jest dostępna tylko w wybranych modelach.

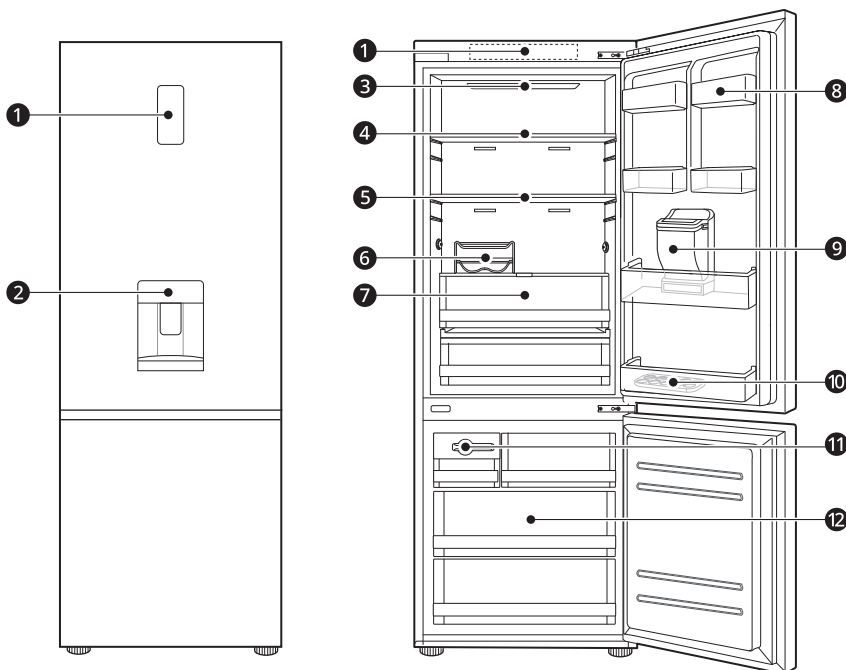

#### 1 Panel sterowania

Służy do ustawiania temperatury lodówki i zamrażarki.

#### 2 Water Dispenser (Dystrybutor wody)\*1

Dozuje zimną wodę.

#### 3 Dioda LED

Diody LED wewnątrz lodówki włączają się po otwarciu drzwi.

#### 4 Półka lodówki

Służy do przechowywania żywności wymagających schłodzenia i świeżej żywności.

- Żywność o większej zawartości wody należy przechowywać bliżej przedniej części półki.
- Wysokość półek można regulować, wsuwając półkę do rowka na innej wysokości.
- Rzeczywista liczba półek zależy od modelu.

#### 5 Składana półka\*1

## 20 UŻYTKOWANIE

---

Można ją regulować, aby dopasować do potrzeb.

### 6 Półka na butelki\*<sup>1</sup>

Służy do przechowywania pojemników i wysokich butelek w półce na butelki.

---

### **!** UWAGA

- Na półce na butelki nie należy przechowywać niskich butelek. Mogą one spaść i spowodować obrażenia ciała lub uszkodzenie urządzenia.

---

### 7 Szuflada lodówki

Służy do przechowywania owoców i warzyw, dzięki czemu pozostają bardzo długo świeże.

- Rzeczywista liczba szuflad zależy od modelu.

### 8 Kosz drzewiowy

Służy do przechowywania małej, zapakowanej żywności, napoi i sosów.

### 9 Zbiornik dystrybutora wody\*<sup>1</sup>

Służy do przechowywania wody do dostarczania do dystrybutora. Wymaga ręcznego napełniania

### 10 Tacka na jajka

Służy do przechowywania jajek.

- Tackę na jajka można przesunąć na pożądaną pozycję z wyjątkiem górnej półki lodówki i szuflady na warzywa.

### 11 Kostkarka

Służy do ręcznego zamrażania i przechowywania lodu.

### 12 Szuflada zamrażalnika

Służy do przechowywania zamrożonej żywności przez długi okres.

# Panel sterowania

Panel sterowania może się różnić w zależności od modelu.

## Panel sterowania i funkcje

\*1 Funkcja ta jest dostępna tylko w wybranych modelach.

### Panel sterowania 1: na drzwiach lodówki

### Panel sterowania 2: wewnątrz lodówki

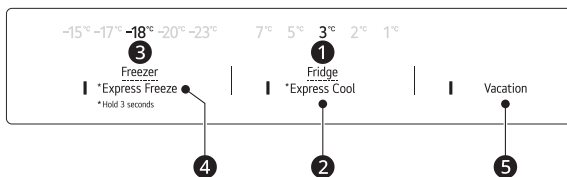
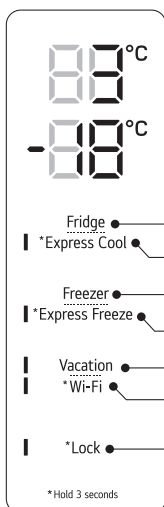
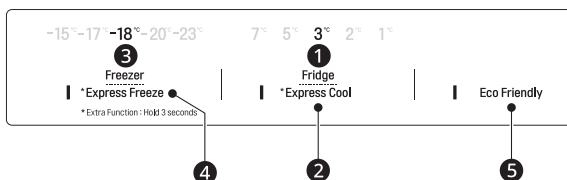
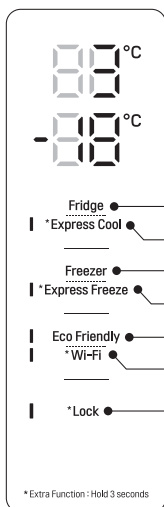

### 1 Fridge

Naciskać przycisk w celu wybrania żądanej temperatury z przedziału od 1°C do 7°C.

## 22 UŻYTKOWANIE

---

- Domyślna temperatura chłodzenia to 3°C.

### 2 Express Cool

Funkcja ta umożliwia szybkie schłodzenie dużej ilości produktów spożywczych, takich jak warzywa, owoce itp.

- Funkcja ta jest włączana lub wyłączana za każdym razem, gdy przycisk zostanie naciśnięty i przytrzymany przez 3 sekundy.

### 3 Freezer

Naciskać przycisk w celu wybrania żądanej temperatury z przedziału od -15°C do -23°C.

- Domyślna temperatura mrożenia to -18°C.

### 4 Express Freeze

Ta funkcja umożliwia szybkie mrożenie dużej ilości lodu lub żywności.

- Funkcja ta jest włączana lub wyłączana za każdym razem, gdy przycisk zostanie naciśnięty i przytrzymany przez 3 sekundy.
- Funkcja ta zostaje automatycznie wyłączona po upływie określonego czasu.
- Gdy tryb ten jest włączony, urządzenie może głośniejsze pracować i może wzrosnąć zużycie energii.

### 5 Vacation

Funkcja ta jest użyteczna, gdy użytkownik przebywa na wakacjach. Gdy funkcja ta jest włączona, temperatura chłodzenia wynosi 7°C a temperatura mrożenia -15°C. Gdy funkcja ta jest wyłączona, temperatura chłodzenia i mrożenia powracają do wcześniejszych ustawień.

- Kolejne naciśnięcia przycisku pozwalają włączyć lub wyłączyć tę funkcję.
- Gdy funkcja ta jest włączona, pozostałe przyciski nie będą działać, za wyjątkiem przycisków **Lock** i **Wi-Fi**.
- Nazwę **Eco Friendly** zmieniono na **Vacation**.

---

## UWAGA

- Kiedy funkcja ta jest włączona, należy uważać przy przechowywaniu produktów spożywczych, które wymagają temperatury niższej niż domyślna.
- Po powrocie do domu należy pamiętać o wyłączeniu tej funkcji, aby odblokować inne przyciski i przywrócić lodówkę do poprzednich ustawień temperatury.

### 6 Wi-Fi\*<sup>1</sup>

Ten przycisk umożliwia połączenie urządzenia z siecią Wi-Fi. Aby uzyskać informacje na temat wstępnej konfiguracji aplikacji **SMART FUNCTIONS**, należy zapoznać się z rozdziałem **LG ThinQ**.

### 7 Lock\*<sup>1</sup>

Umożliwia zablokowanie przycisków panelu sterowania.

- Aby zablokować przyciski panelu sterowania, należy nacisnąć i przytrzymać przez 3 sekundy przycisk **Lock** aż do aktywacji funkcji.
- Aby wyłączyć tę funkcję, należy nacisnąć i przytrzymać przez 3 sekundy przycisk **Lock** aż do dezaktywacji funkcji.

## UWAGA

- W celu optymalnego przechowywania żywności zaleca się zwiększenie lub zmniejszenie domyślnej temperatury dla każdej komory o 1°C lub o jeden poziom.
- Panel sterowania wyłączy się automatycznie w celu oszczędności energii.
- W przypadku dotknięcia palcem lub muśnięcia skórą panelu sterowania podczas jego mycia może dojść do uruchomienia jakiejś funkcji.

## Water Dispenser (Dystrybutor wody)

Funkcja ta jest dostępna tylko w wybranych modelach.

### Korzystanie z dystrybutora

Dozowanie wody odbywa się poprzez naciśnięcie dźwigni.

- Nacisnąć łopatkę ❶ dystrybutora wody, aby otrzymać zimną wodę.

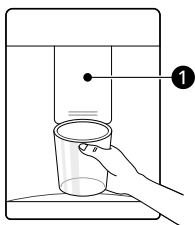

## UWAGA

- Należy uniemożliwić dzieciom zabawę regulatorami urządzenia.
- Dozując wodę lub lód, nie należy używać naczyń kryształowych lub wyrobów porcelanowych.

## UWAGA

- Jeżeli obręcz filiżanki jest mała, woda może wypryskiwać lub w ogóle nie trafić do niej.

### Czyszczenie tacki zasobnika

Wytrzeć całą powierzchnię za pomocą wilgotnej szmatki. Tacka dystrybutora może szybko stać się mokra z powodu rozlewanej wody.



### Czyszczenie wylotu dystrybutora

Regularnie przecierać wylot dystrybutora czystą szmatką, ponieważ łatwo ulega zabrudzeniu.

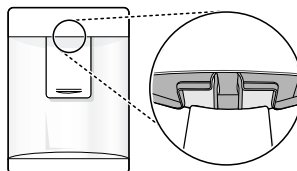

## UWAGA

- Włókna szmatki mogą przywierać do wylotu.

### Napełnianie zbiornika na wodę

Zbiornik na wodę służy do przechowywania dozowanej wody.

- 1 Otworzyć osłonę na szczycie zbiornika na wodę.

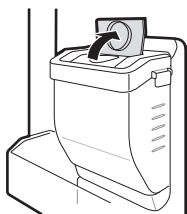

- 2 Napełnić zbiornik wodą pitną i zamknąć osłonę.

### ⚠ OSTRZEŻENIE

- Napełnić wyłącznie wodą pitną. Nie napełniać zbiornika napojami lub gorącą wodą.
- Dzieci nie powinny mieć dostępu do zbiornika na wodę.

### ⚠ UWAGA

- Nie stosować nadmiernej siły lub nacisku podczas wyjmowania lub montażu zbiornika na wodę.
- Jeśli woda nie jest dozowana, należy napełnić zbiornik wodą pitną.

### UWAGA

- Przed napełnieniem wodą pitną należy przemyć zbiornik na wodę.
- Wyczyścić zbiorniki na wodę, jeżeli nie były używane przez 48 godzin.

## Kostkarka

Funkcja ta jest dostępna tylko w wybranych modelach.

## Korzystanie z kostkarki

Funkcja ta jest dostępna tylko w wybranych modelach.

Służy do ręcznego zamrażania lodu.

- 1 Przytrzymać uchwyt tacki do lodu i wyciągnąć ją.

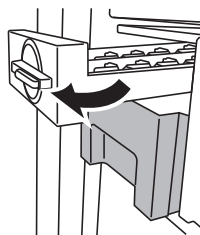

- 2 Napełnić tackę do lodu wodą pitną do wskazanego poziomu.

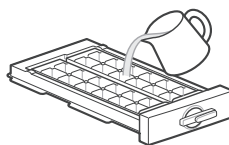

- 3 Ostrożnie umieścić tackę do lodu z powrotem na miejscu.



- 4 Obrócić uchwyt kostkarki zgodnie z ruchem wskazówek zegara.

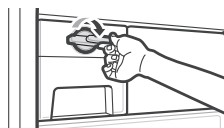



- 5 Lekko podnieść i usunąć pojemnik do przechowywania lodu.

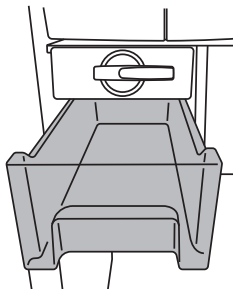

## ⚠ OSTRZEŻENIE

- Wypełniać tylko wodą pitną.

## ⚠ UWAGA

- Należy zwrócić uwagę, aby nie wyginać tacki na lód z użyciem siły, ponieważ może ona pęknąć.
- Przy częstym otwieraniu i zamykaniu drzwi zamrażalnika zamarzanie wody może trwać dłużej.

## UWAGA

- Jeśli tacka na lód będzie przepelniona, kostki lodu mogą się sklejać i trudno będzie je wyjąć.
- Aby szybko przygotować lód, nacisnąć przycisk **Express Freeze** na panelu sterowania.
- Aby łatwiej wyjąć kostki lodu, należy połączyć tackę wodą.

## Szuflada lodówki

### Používání funkce Fresh Converter

Funkcja ta jest dostępna tylko w wybranych modelach.

Ponieważ **Fresh Converter** jest komorą chłodzącą, można kontrolować jej temperaturę, przesuwając

w dowolnym kierunku dźwignię ❶ znajdującą się z przodu komory.

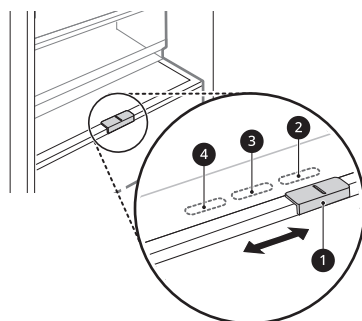

- ❷ Do przechowywania warzyw. (Zalecane)
- ❸ Do przechowywania ryb.
- ❹ Do przechowywania mięsa

## UWAGA

- Nie należy przechowywać warzyw i owoców w trybie **Fish** lub **Meat** w komorze schładzania, ponieważ mogą one zamarznąć z powodu niższej temperatury.

## Korzystanie z regulatora świeżości

Funkcja ta jest dostępna tylko w wybranych modelach.

Utrzymuj świeżość owoców i warzyw. Dostosuj regulator ❶ do indywidualnych potrzeb przechowywania.

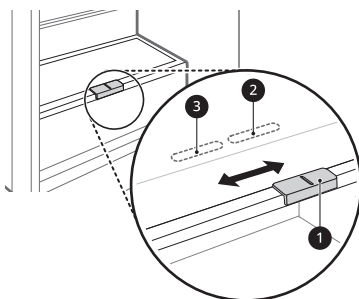

- ❷ Do przechowywania warzyw. (Zalecane)

- 3 Do przechowywania owoców

## Wyjmowanie/montaż szuflady lodówki

- 1 Wyjąć zawartość szuflady. Przytrzymać uchwyt szuflady i wysunąć ją do momentu, gdy się zatrzyma.
- 2 Podnieść szufladę do góry i wyjąć przez pociągnięcie.

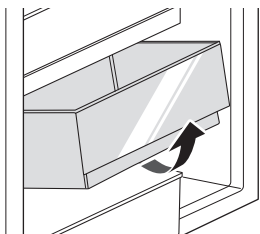

- 3 Zamontować szufladę w sposób odwrotny do procedury demontażu.

## Kosz drzwiowy

### Wyjmowanie/montaż kosza drzwiowego

- 1 Przytrzymać obie krawędzie koszyka i wyjąć go, unosząc do góry.

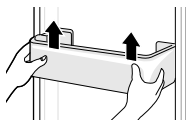

- 2 Zamontować kosz drzwiowy w sposób odwrotny do procedury demontażu.

## Półka

### Korzystanie ze składanej półki

Funkcja ta jest dostępna tylko w wybranych modelach.

W lodówce można przechowywać wyższe przedmioty, takie jak pojemniki lub butelki z napojami, wciskając przednią połowę półki pod jej tylną połowę.

- Pociągnąć przód półki do siebie, aby rozłożyć półkę.

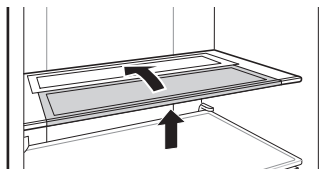

### Wyjmowanie/montaż półki

- 1 Przytrzymać półkę po obu stronach. Unieść ją i wyjąć poprzez wyciągnięcie.

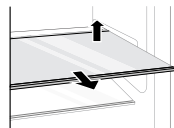

- 2 Zamontować półkę, wsuwając ją do środka aż do zatrzaśnięcia w ramie półki.

## Szuflada zamrażalnika

### Wyjmowanie/montaż szuflady zamrażalnika

- 1 Wyjąć zawartość szuflady. Przytrzymać uchwyt szuflady i wysunąć ją do momentu, gdy się zatrzyma.

- 2** Podnieść szufladę do góry i wyjąć przez pociągnięcie.

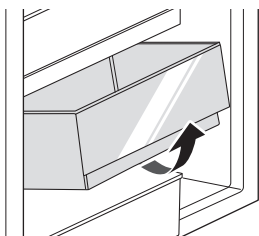

- 3** Zamontować szufladę w sposób odwrotny do procedury demontażu.

## FUNKCJE SMART

### Aplikacja LG ThinQ

Funkcja ta jest dostępna tylko w modelach obsługujących sieć Wi-Fi.

Aplikacja **LG ThinQ** umożliwi komunikację z urządzeniem za pomocą smartfona.

### Funkcje aplikacji LG ThinQ

Komunikacja z urządzeniem za pomocą smartfona oraz wygodnych i zaawansowanych funkcji.

#### Smart Diagnosis

- Jeśli podczas korzystania z urządzenia wystąpi problem, funkcja Smart Diagnosis pomoże w jego zidentyfikowaniu.

#### Ustawienia

- Ta funkcja służy do ustawiania różnych opcji w urządzeniu i aplikacji.

### UWAGA

- W przypadku zmiany routera Wi-Fi, dostawcy Internetu lub hasła należy usunąć zarejestrowane urządzenie z aplikacji **LG ThinQ** i zarejestrować je ponownie.
- Aplikacja może być modyfikowana w celu poprawy wydajności urządzenia bez uprzedniego powiadomienia.
- Funkcje mogą się różnić w zależności od modelu.

### Instalowanie aplikacji LG ThinQ i łączenie z urządzeniem LG

#### Modele z kodem QR

Zeskanować kod QR dołączony do produktu, korzystając z aparatu lub aplikacji czytnika kodów QR na swoim smartfonie.



#### Modele bez kodu QR

- 1 Wyszukać aplikację **LG ThinQ** w sklepie Google Play lub Apple App Store na smartfonie i zainstalować ją.
- 2 Uruchomić aplikację **LG ThinQ** i zalogować się za pomocą istniejącego konta lub utworzyć konto LG w celu logowania.
- 3 Naciśnąć przycisk dodawania (+) w aplikacji **LG ThinQ**, aby podłączyć swoje urządzenie LG. Postępować zgodnie z instrukcjami w aplikacji, aby zakończyć proces.

### UWAGA

- Aby zweryfikować połączenie z siecią Wi-Fi, należy sprawdzić, czy wskaźnik Wi-Fi na panelu sterowania jest podświetlony.

- Urządzenie obsługuje wyłącznie sieci Wi-Fi 2,4 GHz. Aby sprawdzić częstotliwość sieci Wi-Fi, należy skontaktować się z dostawcą Internetu lub zajrzeć do instrukcji obsługi routera.
- **LG ThinQ** nie ponosi odpowiedzialności za jakiegokolwiek problemy z połączeniem sieciowym, usterki, awarie lub błędy spowodowane przez nieprawidłowe połączenie sieciowe.
- Inne urządzenia połączone z siecią przewodową mogą obniżyć jej szybkość.
- Jeżeli odległość między urządzeniem a routerem przewodowym jest zbyt duża, siła sygnału będzie słabsza. Łączenie może trwać dłużej lub instalacja może się nie powieść.
- Jeśli urządzenie nie może nawiązać połączenia sieciowego Wi-Fi, może znajdować się w zbyt dużej odległości od routera. Aby poprawić siłę sygnału Wi-Fi, należy zakupić wzmacniacz sygnału Wi-Fi.
- W zależności od dostawcy usług internetowych połączenie sieciowe może nie działać prawidłowo.
- Inne urządzenia w sieci domowej mogą przerwać połączenie z siecią Wi-Fi lub powodować jego zakłócenia.
- Nie można podłączyć urządzenia z powodu problemów z transmisją sygnału przewodowego. Odłączyć urządzenie i odczekać około minuty przed ponowną próbą.
- Jeżeli w routerze przewodowym jest włączona zaporą sieciowa, wyłączyć zaporę lub dodać do niej wyjątek.
- Nazwa sieci przewodowej (SSID) może zawierać litery alfabetu języka angielskiego oraz cyfry (nie należy stosować znaków specjalnych).
- Interfejs smartfonu może się różnić w zależności od systemu operacyjnego oraz producenta.
- Jeśli protokół zabezpieczeń ustawiony w routerze to **WEP**, skonfigurowanie połączenia sieciowego może się nie powieść. Należy zmienić protokół na inny (zalecamy **WPA2**) i ponownie łączyć urządzenie.
- Aby wyłączyć funkcję Wi-Fi, należy nacisnąć przycisk **Wi-Fi** i przytrzymać go przez 3 sekundy. Wskaźnik Wi-Fi zgaśnie.
- Aby podłączyć urządzenie lub dodać innego użytkownika, nacisnąć przycisk **Wi-Fi** i przytrzymać przez 3 sekundy, aby tymczasowo

wyłączyć. Uruchomić aplikację **LG ThinQ** i wykonywać wyświetlane instrukcje, aby podłączyć urządzenie.

## Informacja dotycząca oprogramowania open source

Aby uzyskać zawarty w tym produkcie kod źródłowy podlegający licencjom GPL, LGPL, MPL i innym licencjom open source, które mają obowiązek ujawniać kod źródłowy oraz aby uzyskać dostęp do wszystkich warunków wymienionych licencji, informacji o prawach autorskich oraz innych istotnych dokumentów, należy odwiedzić stronę <https://opensource.lge.com>.

Firma LG Electronics oferuje także dostarczenie kodu źródłowego typu otwartego na CD-ROM za kwotę pokrywającą koszty takiej dystrybucji (jak koszty nośnika, transportu i przechowania) po przesłaniu prośby na adres [opensource@lge.com](mailto:opensource@lge.com). Oferta ta jest ważna dla każdego, kto otrzyma tę informację przez okres trzech lat od ostatniej wysyłki tego produktu.

## Smart Diagnosis

Funkcja ta jest dostępna tylko w wybranych modelach.

Z funkcji tej należy skorzystać w celu zidentyfikowania i rozwiązania problemów z urządzeniem.

## UWAGA

- Usługa ta może nie działać z przyczyn zewnętrznych niezależnych od firmy LG Electronics, takich jak między innymi brak dostępu do sieci Wi-Fi, utrata połączenia z siecią Wi-Fi, lokalna polityka sklepu z aplikacjami lub brak dostępu do aplikacji.
- Funkcja ta może ulec zmianie bez wcześniejszego powiadomienia i może różnić się sposobem działania w zależności od lokalizacji.

## Korzystanie z aplikacji LG ThinQ w celu identyfikacji problemów

Jeśli podczas korzystania z urządzenia z funkcją Wi-Fi wystąpi problem, dane dotyczące rozwiązywania problemu mogą zostać przesłane na smartfon za pośrednictwem aplikacji **LG ThinQ**.

- Uruchomić aplikację **LG ThinQ** i wybrać w menu funkcję **Smart Diagnosis**. Postępować zgodnie z instrukcjami wyświetlanymi w aplikacji **LG ThinQ**.

## Korzystanie z diagnostyki dźwiękowej w celu identyfikacji problemów

\*1 Panel sterowania jest dostępny tylko w wybranych modelach.

Należy postępować zgodnie z poniższymi instrukcjami w celu skorzystania z diagnostyki dźwiękowej.

- Uruchomić aplikację **LG ThinQ** i wybrać w menu funkcję **Smart Diagnosis**. Postępować zgodnie z instrukcjami dotyczącymi diagnostyki dźwiękowej wyświetlanymi w aplikacji **LG ThinQ**.

### Panel sterowania 1: na drzwiach lodówki\*1

- 1 W celu aktywacji funkcji blokady nacisnąć przycisk **Lock**.
  - Jeśli ekran był zablokowany przez ponad 5 minut, należy dezaktywować blokadę, a następnie ponownie ją aktywować.
- 2 Nacisnąć i przytrzymać przez co najmniej 3 sekundy przycisk **Freezer**.

- 3 Otworzyć drzwi lodówki i przytrzymać telefon przy otworze głośnika.

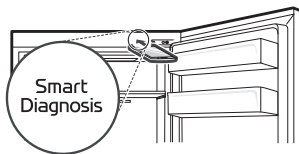

- 4 Po zakończeniu przesyłania dane diagnostyczne zostaną wyświetlone w aplikacji.

### Panel sterowania 2: wewnątrz lodówki\*1

- 1 Otworzyć drzwi lodówki.
- 2 Nacisnąć przycisk **Vacation**.
  - Jeśli drzwi były otwarte przez dłużej niż 60 sekund, należy zamknąć drzwi i powtórzyć kroki 1 i 2.
  - Nazwę **Eco Friendly** zmieniono na **Vacation**.
- 3 Przytrzymać telefon przy otworze głośnika.

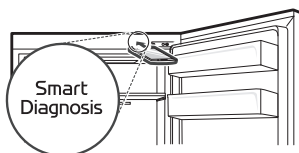

- 4 Nacisnąć i przytrzymać przez co najmniej 3 sekundy przycisk **Freezer**, jednocześnie przytrzymując telefon przy głośniku aż do zakończenia przesyłania danych.
- 5 Po zakończeniu przesyłania dane diagnostyczne zostaną wyświetlone w aplikacji.

---

**UWAGA**

- Aby uzyskać najlepsze rezultaty, nie należy przesuwac telefonu podczas przesyłania sygnałów tonowych.
-

# KONSERWACJA

## Czyszczenie

### Ogólne wskazówki dotyczące czyszczenia

- Wykonywanie ręcznego odszraniania, konserwacji lub czyszczenia urządzenia podczas gdy jedzenie jest przechowywane w zamrażarce może podnieść temperaturę żywności i zmniejszyć jej trwałość.
- Regularnie czyścić powierzchnie, które wchodzi w kontakt z żywnością.
- Podczas czyszczenia urządzenia wewnątrz lub na zewnątrz nie używać twardych szczotek, pasty do zębów ani materiałów łatwopalnych. Nie używać środków czystości zawierających substancje łatwopalne. Może to spowodować odbarwienie lub uszkodzenie urządzenia.
  - Substancje łatwopalne: alkohol (etanol, metanol, alkohol izopropylowy, alkohol izobutylowy itp.), rozcieńczalniki, wybielacze, benzyna, płyny łatwopalne, materiały ściernie itp.
- Po czyszczeniu należy sprawdzić, czy kabel zasilania nie jest uszkodzony.

### Czyszczenie elementów zewnętrznych

- W przypadku czyszczenia zewnętrznych otworów wentylacyjnych za pomocą odkurzacza wtyczka urządzenia powinna być odłączona od gniazda w celu uniknięcia wyładowań statycznych, które mogą uszkodzić elektronikę lub spowodować porażenie prądem. Zaleca się regularne czyszczenie tylnej i bocznych pokryw wentylacyjnych w celu zapewnienia niezawodności urządzenia i zmniejszenia zużycia prądu.
- Otwory wentylacyjne urządzenia należy utrzymywać w czystości. Zablockowane otwory wentylacyjne mogą spowodować pożar lub uszkodzenie urządzenia.
- Do czyszczenia zewnętrznych części urządzenia użyć czystej gąbki lub miękkiej szmatki oraz

łagodnego detergentu rozpuszczonego w wodzie. Nie stosować substancji trących i silnych środków czyszczących. Dokładnie osuszyć za pomocą miękkiej szmatki. Nie używać zabrudzonych szmatek do czyszczenia drzwi ze stali nierdzewnej. Zawsze używać szmatek przeznaczonych do czyszczenia powierzchni ze stali nierdzewnej i przecierać zgodnie z ułożeniem faktury powierzchni. To pozwala ograniczyć zabrudzenie i matowienie powierzchni.

### Czyszczenie elementów wewnętrznych

- Przed wyjęciem półki lub szuflady z urządzenia, usunąć żywność z półki lub szuflady w celu zapobiegania ewentualnym obrażeniom lub uszkodzeniu urządzenia. W przeciwnym razie można odnieść obrażenia spowodowane wagą przechowywanej żywności.
- Wyjąć półki i szuflady i umyć je wodą z łagodnym detergentem. Następnie osuszyć przed ich wymianą.
- Uszczelki drzwi należy regularnie przecierać mokrym, miękkim ręcznikiem.
- Wszystkie rozlane substancje i plamy należy usuwać, ponieważ mogą utrudnić korzystanie z koszyka, a nawet spowodować jego uszkodzenie.
- Nie wolno czyścić półek ani pojemników w zmywarce. Części mogą ulegać deformacji na skutek ciepła.
- Automatem systemu rozmrażania zapobiega gromadzeniu się lodu w urządzeniu w standardowych warunkach działania. Nie ma potrzeby jego ręcznego rozmrażania.



# ROZWIĄZYWANIE PROBLEMÓW

## Przed wezwaniem serwisu

### Chłodzenie

Objawy	Przyczyny & Rozwiązanie
<b>Brak chłodzenia lub mrożenia.</b>	<b>Czy wystąpiła przerwa w dostawie prądu?</b> <ul style="list-style-type: none"> <li>• Sprawdzić stan zasilania innych urządzeń.</li> </ul>
	<b>Urządzenie jest odłączone od zasilania.</b> <ul style="list-style-type: none"> <li>• Prawidłowo podłączyć wtyczkę do gniazda.</li> </ul>
	<b>Może dojść do przepalenia bezpiecznika w domu lub zadziałania wyłącznika. Albo urządzenie jest podłączone do gniazda GFCI (Ground Fault Circuit Interrupter – wyłącznik różnicowo-prądowy), a wyłącznik gniazda zadziałał.</b> <ul style="list-style-type: none"> <li>• Sprawdzić główną skrzynkę elektryczną i wymienić bezpiecznik lub zresetować wyłącznik. Nie zwiększać pojemności bezpiecznika. Jeśli problemem jest przeciążenie obwodu, należy zlecić jego naprawę wykwalifikowanemu elektrykowi.</li> <li>• Zresetować wyłącznik na GFCI. Jeśli problem nie zniknie, należy skontaktować się z elektrykiem.</li> </ul>
<b>Słabe chłodzenie lub mrożenie.</b>	<b>Czy temperatura chłodzenia lub mrożenia ustawiona została na najwyższy poziom?</b> <ul style="list-style-type: none"> <li>• Ustawić temperaturę chłodzenia lub mrożenia na niższą.</li> </ul>
	<b>Czy urządzenie jest w miejscu bezpośredniego nasłonecznienia lub w pobliżu źródeł ciepła, takich jak piekarnik czy grzejnik?</b> <ul style="list-style-type: none"> <li>• Sprawdzić miejsce instalacji urządzenia i przenieść go w miejsce oddalone od źródeł ciepła.</li> </ul>
	<b>Czy przechowywana była gorąca żywność bez uprzedniego schłodzenia?</b> <ul style="list-style-type: none"> <li>• Przed włożeniem gorącej żywności do zamrażarki lub lodówki należy ją schłodzić.</li> </ul>
	<b>Czy do urządzenia włożono zbyt dużą ilość żywności?</b> <ul style="list-style-type: none"> <li>• Pomiędzy produktami spożywczymi powinna być zachowana odpowiednia odległość.</li> </ul>
	<b>Czy drzwi urządzenia zostały szczelnie zamknięte?</b> <ul style="list-style-type: none"> <li>• Należy szczelnie zamknąć drzwi i upewnić się, że przechowywana żywność nie utknęła w drzwiach.</li> </ul>
	<b>Czy wokół urządzenia zachowana jest odpowiednia ilość wolnej przestrzeni?</b> <ul style="list-style-type: none"> <li>• Dostosować miejsce instalacji, aby zapewnić właściwą ilość wolnej przestrzeni wokół urządzenia.</li> </ul>

Objawy	Przyczyny & Rozwiązanie
Urządzenie wydziela nieprzyjemny zapach.	<b>Czy temperatura chłodzenia lub mrożenia ustawiona została na poziom „ciepło”?</b> <ul style="list-style-type: none"> <li>Ustawić temperaturę chłodzenia lub mrożenia na niższą.</li> </ul>
	<b>Czy do środka włożono żywność wydzielającą silny zapach?</b> <ul style="list-style-type: none"> <li>Żywność wydzielającą silny zapach należy przechowywać w szczelnych pojemnikach.</li> </ul>
	<b>Warzywa lub owoce mogły się zepsuć w szufladzie.</b> <ul style="list-style-type: none"> <li>Wyrzucić zepsute warzywa i oczyścić szufladę na warzywa. Nie należy przechowywać warzyw zbyt długo w szufladzie na warzywa.</li> </ul>

## Water (woda)

Objawy	Przyczyny & Rozwiązanie
Brak wody.	<b>Zbiornik na wodę może być pusty. (Tylko modele bez instalacji doprowadzającej wodę)</b> <ul style="list-style-type: none"> <li>Napełnić zbiornik na wodę.</li> </ul>

## Skroplona wilgoć i szron

Objawy	Przyczyny & Rozwiązanie
Wewnątrz urządzenia lub na spodzie osłony szuflady na warzywa zbiera się kondensat.	<b>Czy przechowywana była gorąca żywność bez uprzedniego schłodzenia?</b> <ul style="list-style-type: none"> <li>Przed włożeniem gorącej żywności do lodówki lub zamrażalki należy ją najpierw schłodzić.</li> </ul>
	<b>Czy drzwi urządzenia pozostawiono otwarte?</b> <ul style="list-style-type: none"> <li>Mimo że wilgoć zniknie szybko po zamknięciu drzwi urządzenia, można ją zetrzeć suchą szmatką.</li> </ul>
	<b>Czy drzwi urządzenia są otwierane zbyt często?</b> <ul style="list-style-type: none"> <li>Skraplanie może wystąpić jako skutek różnicy temperatur pomiędzy wnętrzem produktu i otoczeniem. Wyrzucić wilgoć suchą szmatką i nie otwierać drzwi zbyt często.</li> </ul>
	<b>Czy do urządzenia wsadzono ciepłą lub wilgotną żywność bez jej zabezpieczenia w pojemniku?</b> <ul style="list-style-type: none"> <li>Żywność należy przechowywać w zamkniętych i szczelnych pojemnikach.</li> </ul>
W zamrażarce pojawił się szron.	<b>Drzwi nie zostały poprawnie zamknięte.</b> <ul style="list-style-type: none"> <li>Sprawdzić, czy wewnątrz urządzenia żywność nie blokuje drzwi i upewnić się, że są one szczelnie zamknięte.</li> </ul>

Objawy	Przyczyny & Rozwiązanie
W zamrażarce pojawił się szron.	<b>Czy przechowywana była gorąca żywność bez uprzedniego schłodzenia?</b> <ul style="list-style-type: none"> <li>Przed włożeniem gorącej żywności do zamrażarki lub lodówki należy ją schłodzić.</li> </ul>
	<b>Czy wlot lub wylot powietrza zamrażarki nie jest zablokowany?</b> <ul style="list-style-type: none"> <li>Należy sprawdzić, czy wlot i wylot powietrza zamrażarki nie są zablokowane, co mogłoby uniemożliwić swobodny obieg powietrza wewnątrz urządzenia.</li> </ul>
	<b>Czy zamrażarka nie jest przepełniona?</b> <ul style="list-style-type: none"> <li>Pomiędzy produktami powinna być zachowana odpowiednia odległość.</li> </ul>
Wewnątrz lub na zewnątrz urządzenia doszło do skraplania lub oszronienia.	<b>Czy drzwi urządzenia były otwierane i zamykane zbyt często oraz czy drzwi urządzenia zostały niewłaściwie zamknięte?</b> <ul style="list-style-type: none"> <li>Szron i skroplona wilgoć mogą powstawać, jeśli powietrze z otoczenia przedostaje się do wnętrza urządzenia. Nie otwieraj drzwi zbyt często.</li> </ul>
	<b>Czy miejsce instalacji nie jest zawilgocone?</b> <ul style="list-style-type: none"> <li>Do skraplania może dochodzić na zewnętrznej części urządzenia, jeśli zamontowano je w zbyt wilgotnym otoczeniu lub w dniach, gdy występuje wysoki poziom wilgoci w powietrzu, np. podczas deszczowej pogody. Wytrzeć wilgoć suchą szmatką.</li> </ul>
Boczna lub przednia część urządzenia jest ciepła.	<b>W tych miejscach zamontowano elementy obwodu zapobiegającego tworzeniu się kondensatu wokół powierzchni drzwi.</b> <ul style="list-style-type: none"> <li>Rurka odprowadzająca ciepło w celu zapobieżenia skraplaniu jest zamontowana w przedniej i bocznej części urządzenia. Może być szczególnie ciepła zaraz po instalacji urządzenia oraz w czasie gorących dni. Taka sytuacja jest typowa i nie stanowi powodu do niepokoju.</li> </ul>
Wewnątrz lub poza urządzeniem znajduje się woda.	<b>Czy w pobliżu urządzenia jest wyciek wody?</b> <ul style="list-style-type: none"> <li>Sprawdzić, czy nie doszło do wycieku wody ze zlewu lub innego miejsca.</li> </ul>
	<b>Czy na dnie urządzenia jest woda?</b> <ul style="list-style-type: none"> <li>Sprawdzić, czy woda nie pochodzi z rozmrożonych produktów żywnościowych lub uszkodzonego albo przewróconego pojemnika.</li> </ul>

## Części i właściwości

Objawy	Przyczyny & Rozwiązanie
Drzwi urządzenia nie zostały szczelnie zamknięte.	<b>Czy urządzenie przeszło się do przodu?</b> <ul style="list-style-type: none"> <li>Wyregulować przednie nóżki aby unieść nieco przód.</li> </ul>
	<b>Czy półki zostały właściwie zamocowane?</b> <ul style="list-style-type: none"> <li>Jeśli zachodzi taka potrzeba, należy ponownie zamocować półki.</li> </ul>

Objawy	Przyczyny & Rozwiązanie
<b>Drzwi urządzenia nie zostały szczelnie zamknięte.</b>	<p><b>Czy drzwi zostały zamknięte z nadmierną siłą?</b></p> <ul style="list-style-type: none"> <li>• Jeśli drzwi zostaną zamknięte zbyt mocno lub zbyt szybko, przed zamknięciem przez krótki czas pozostaną otwarte. Drzwiami nie należy trzaskać. Zamykać bez użycia siły.</li> </ul>
<b>Drzwi urządzenia otwierają się z trudnością.</b>	<p><b>Czy drzwi zostały otwarte zaraz po tym, jak zostały zamknięte?</b></p> <ul style="list-style-type: none"> <li>• Otwarcie drzwi w ciągu 1 minuty od zamknięcia może sprawić trudności ze względu na ciśnienie panujące wewnątrz urządzenia. Podjąć ponownie próbę otwarcia drzwi urządzenia za kilka minut, aby wewnętrzne ciśnienie ustabilizowało się.</li> </ul>
<b>Wewnętrzna lampka w urządzeniu nie włącza się.</b>	<p><b>Awaria lampki</b></p> <ul style="list-style-type: none"> <li>• Zamknąć i ponownie otworzyć drzwi. Jeśli lampka nie zaświeci się, należy skontaktować się z centrum informacyjnym dla klientów LG Electronics. Nie próbować samodzielnie usunąć lampkę.</li> </ul>

## Dźwięki

Objawy	Przyczyny & Rozwiązanie
<b>Urządzenie pracuje głośno i emituje nietypowe dźwięki.</b>	<p><b>Czy urządzenia zamontowano na niestabilnej podłodze lub nieprawidłowo ustawiono?</b></p> <ul style="list-style-type: none"> <li>• Zainstalować urządzenie na wytrzymałej i równej posadzce.</li> </ul>
	<p><b>Czy tylna część urządzenia dotyka ściany?</b></p> <ul style="list-style-type: none"> <li>• Dostosować miejsce instalacji, aby zapewnić właściwą ilość wolnej przestrzeni wokół urządzenia.</li> </ul>
	<p><b>Czy za urządzeniem są luzem rozrzucone przedmioty?</b></p> <ul style="list-style-type: none"> <li>• Należy usunąć wszelkie rozrzucone przedmioty zza urządzenia.</li> </ul>
	<p><b>Czy na urządzeniu znajduje się jakiś przedmiot?</b></p> <ul style="list-style-type: none"> <li>• Należy usunąć przedmiot z urządzenia.</li> </ul>
<b>Klikanie</b>	<p><b>Regulator rozmrażania zacznie wydawać dźwięki przypominające klikanie na początku i końcu cyklu automatycznego rozmrażania. Termostat (lub w niektórych modelach regulator urządzenia) także będzie wydawał takie dźwięki podczas włączania i wyłączenia.</b></p> <ul style="list-style-type: none"> <li>• Normalne działanie</li> </ul>
<b>Terkotanie</b>	<p><b>Urządzenie nie jest ustawione stabilnie na podłożu.</b></p> <ul style="list-style-type: none"> <li>• Podłoże jest niestabilne lub nierówne albo nóżki poziomujące wymagają regulacji.</li> </ul>
	<p><b>Urządzenie ze sprężarką zostało poruszone podczas pracy.</b></p> <ul style="list-style-type: none"> <li>• Normalne działanie. Jeżeli sprężarka nie przestaje terkotać po 3 minutach, wyłączyć urządzenie i włączyć je ponownie.</li> </ul>

Objawy	Przyczyny & Rozwiązanie
Świst	<b>Silnik wentylatora parownika powoduje krącenie powietrza pomiędzy elementami lodówki i zamrażarki.</b> <ul style="list-style-type: none"> <li>• Normalne działanie</li> </ul>
	<b>Powietrze jest przepychane nad skraplacz przez wentylator skraplacza.</b> <ul style="list-style-type: none"> <li>• Normalne działanie</li> </ul>
Bulgotanie	<b>Czynnik chłodniczy przepływa przez system chłodniczy.</b> <ul style="list-style-type: none"> <li>• Normalne działanie</li> </ul>
Trzeszczenie	<b>Zmniejszanie i zwiększanie objętości ścianek wewnętrznych z powodu zmian w temperaturze.</b> <ul style="list-style-type: none"> <li>• Normalne działanie</li> </ul>
Wibracje	<b>Jeśli bok lub tył urządzenia dotyka szafki lub ściany, normalne wibracje mogą generować dźwięki.</b> <ul style="list-style-type: none"> <li>• Aby wyeliminować hałas, boki i tył urządzenia nie powinny stykać się z powierzchnią ściany ani szafki.</li> </ul>

## Wi-Fi

Objawy	Przyczyny & Rozwiązanie
Urządzenie AGD i smartfon nie są połączone z siecią Wi-Fi.	<b>Hasło do sieci Wi-Fi, z którą próbowano się połączyć, jest niepoprawne.</b> <ul style="list-style-type: none"> <li>• Odnaleźć sieć Wi-Fi, z którą łączy się smartfon i usunąć ją, a następnie zarejestrować urządzenie w aplikacji <b>LG ThinQ</b>.</li> </ul>
	<b>Dane mobilne w smartfonie są włączone.</b> <ul style="list-style-type: none"> <li>• Wyłączyć <b>Mobile data</b> w smartfonie i zarejestrować urządzenie poprzez sieć Wi-Fi.</li> </ul>
	<b>Nazwa sieci bezprzewodowej (SSID) jest ustawiona nieprawidłowo.</b> <ul style="list-style-type: none"> <li>• Nazwa sieci bezprzewodowej (SSID) może zawierać litery alfabetu języka angielskiego oraz cyfry (nie należy stosować znaków specjalnych).</li> </ul>
	<b>Częstotliwość sygnału routera jest inna niż 2,4 GHz.</b> <ul style="list-style-type: none"> <li>• Obsługiwana jest wyłącznie częstotliwość 2,4 GHz. Ustawić router bezprzewodowy na częstotliwość sygnału 2,4 GHz i połączyć z nim urządzenie. Aby sprawdzić ustawioną częstotliwość, skontaktować się z dostawcą usług internetowych lub producentem routera.</li> </ul>
	<b>Odległość między urządzeniem a routerem jest zbyt duża.</b> <ul style="list-style-type: none"> <li>• Jeżeli odległość między urządzeniem a routerem jest zbyt duża, sygnał może być słaby i połączenie może nie zostać skonfigurowane prawidłowo. Umieścić router bliżej urządzenia.</li> </ul>

### Obsługa klienta i serwisowanie

Kontakt z centrum obsługi klienta LG Electronics.

- Informacje na temat autoryzowanych centrów serwisowych LG znajdują się na stronie internetowej [www.lg.com](http://www.lg.com).
- Tylko wykwalifikowany personel serwisowy z autoryzowanego centrum serwisowego LG może demontować, naprawiać lub modyfikować urządzenie.
- Minimalny okres gwarancyjny tego urządzenia chłodniczego wynosi 24 miesiące.
- Części zamienne określone w Rozporządzeniu UE 2019/2019 są dostępne przez 7 lat (tylko uszczelki drzwi są dostępne przez 10 lat).
- Aby zakupić części zamienne, prosimy skontaktować się z centrum obsługi klienta LG Electronics lub odwiedzić stronę internetową [www.lg.com](http://www.lg.com).

### UWAGA

- Rozporządzenie (UE) 2019/2019 mające zastosowanie od 1 marca 2021 dotyczy klas efektywności energetycznej zgodnych z Rozporządzeniem (UE) 2019/2016.
- Aby uzyskać więcej informacji o efektywności energetycznej urządzenia, prosimy odwiedzić stronę internetową <https://eprel.ec.europa.eu> i wyszukać odpowiednie dane według nazwy modelu (obowiązuje od 1 marca 2021 r.).
- Zeskanowanie kodu QR znajdującego się na etykiecie energetycznej dołączonej do urządzenia spowoduje przejście na stronę bazy danych UE EPREL z informacjami dotyczącymi wydajności urządzenia. Należy zachować etykietę energetyczną i pozostałą dokumentację dołączoną do urządzenia w celach informacyjnych (obowiązuje od 1 marca 2021 r.).
- Nazwę modelu podano na etykiecie znamionowej urządzenia.
- Produkt zawiera źródło światła klasy energetycznej G.

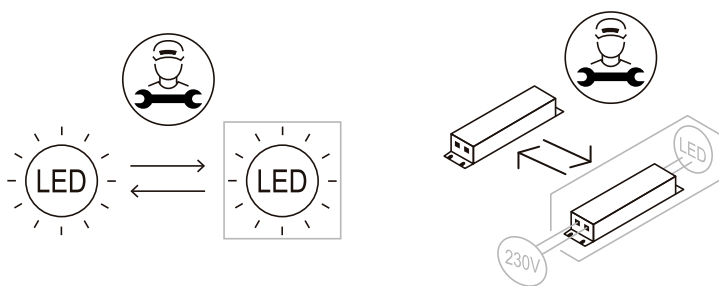

## ZALĄCZNIK

## TROSKA O ŚRODOWISKO

## Utylizacja starego urządzenia



## ENGLISH

## Disposal of Your Old Appliance

- This crossed-out wheeled bin symbol indicates that waste electrical and electronic products (WEEE) should be disposed of separately from the municipal waste stream.
- Old electrical products can contain hazardous substances so correct disposal of your old appliance will help prevent potential negative consequences for the environment and human health. Your old appliance may contain reusable parts that could be used to repair other products, and other valuable materials that can be recycled to conserve limited resources.
- You can take your appliance either to the shop where you purchased the product, or contact your local government waste office for details of your nearest authorised WEEE collection point. For the most up to date information for your country please see [www.lg.com/global/recycling](http://www.lg.com/global/recycling).

## БЪЛГАРСКИ

## Изхвърляне на стария уред

- Символът със зачертаня контейнер показва, че отпадъците от електрическо и електронно оборудване (ОЕЕО) трябва да се изхвърлят отделно от битовите отпадъци.

- Старите електрически продукти могат да съдържат опасни вещества и правилното изхвърляне на Вашия уред ще помогне за предотвратяване на негативните последиствия за околната среда и човешкото здраве. Вашият стар уред може да съдържа части за многократна употреба, които биха могли да бъдат използвани за ремонт на други продукти, както и други ценни материали, които могат да бъдат рециклирани с цел запазване на ограничените ресурси.
- Можете да занесете Вашия уред или в магазина, от който сте го закупили или можете да се свържете с местния държавен офис за отпадъците, за да получите информация за най-близкия разрешен ОЕЕО пункт за събиране на отпадъци. За най-актуална информация от Вашата държава, моля, погледнете тук: [www.lg.com/global/recycling](http://www.lg.com/global/recycling)

## ČEŠTINA

## Likvidace starého přístroje

- Tento symbol přeškrtnutého koše značí, že odpad z elektrických a elektronických výrobků (WEEE) je nutné likvidovat odděleně od linky komunálního odpadu.
- Staré elektrické výrobky mohou obsahovat nebezpečné látky, takže správná likvidace starých přístrojů pomůže zabránit potenciálním negativním důsledkům pro životní prostředí a lidské zdraví. Staré přístroje mohou obsahovat znovu použitelné díly, které lze použít k opravě dalších výrobků a další cenné materiály, které lze recyklovat a šetřit tak omezené zdroje.
- Spotřebič můžete zanešt buď do obchodu, kde jste ho zakoupili nebo se obrátit na místní správu komunálních odpadů, kde získáte podrobné informace o autorizovaném sběrném místě WEEE. Pro poslední aktuální informace z vaší země si prosím prostudujte web [www.lg.com/global/recycling](http://www.lg.com/global/recycling)



## DANSK

### Bortskaffelse af dit gamle apparat

- Dette symbol med en affaldsspand med kryds over angiver at elektrisk og elektronisk affald (WEEE) skal bortskaffes og genbruges korrekt, adskilt fra kommunens husholdningsaffald.
- Gamle elektriske produkter kan indeholde farlige stoffer, så når du bortskaffer dit gamle apparat på korrekt vis, hjælper du med at forhindre mulige negative konsekvenser for miljø og mennesker. Dit gamle apparat kan indeholde dele som kan genbruges, fx til at reparere andre produkter, eller værdifulde materialer som kan genbruges og derved begrænse spild af værdifulde ressourcer.
- Du kan enten tage apparatet til den butik hvor du købte det, eller kontakte dit lokale affaldskontor angående oplysninger om det nærmeste, autoriserede WEEE-samlingspunkt. Find de sidste nye oplysninger for dit land på [www.lg.com/global/recycling](http://www.lg.com/global/recycling)

## DEUTSCH

### Entsorgung Ihrer Altgeräte

- Das durchgestrichene Symbol eines fahrbaren Abfallbehälters weist darauf hin, dass Elektro- und Elektronik-Produkte (WEEE) getrennt vom Hausmüll entsorgt werden müssen. Bitte entsorgen Sie Altgeräte getrennt von anderem Abfall und bringen Sie diese zu einer ausgewiesenen Sammelstelle für das Recycling von elektrischen und elektronischen Geräten. Falls die Geräte Batterien oder Lampen enthalten, die vom Endverbraucher ohne Beschädigung leicht entnommen werden können, trennen Sie diese bitte vor der Entsorgung von den Hauptgeräten, es sei denn, Sie möchten, dass die alten Geräte wiederverwendet werden (alte Batterien und Lampen werden getrennt gesammelt). Bitte beachten Sie auch, dass Sie persönlich dafür verantwortlich sind, personenbezogene Daten auf dem Gerät zu löschen, bevor Sie Ihre Geräte entsorgen.

- Alte elektrische Produkte können gefährliche Substanzen enthalten, die eine korrekte Entsorgung dieser Altgeräte erforderlich machen, um schädliche Auswirkungen auf die Umwelt und die menschliche Gesundheit zu vermeiden. Ihre ausgedienten Geräte können wiederverwendbare Teile enthalten, mit denen möglicherweise andere Produkte repariert werden können, aber auch sonstige wertvolle Materialien enthalten, die zur Schonung knapper Ressourcen recycelt werden können.
  - Sie können Ihr Gerät entweder in den Laden zurückbringen, in dem Sie das Produkt ursprünglich erworben haben oder Sie kontaktieren Ihre Gemeindeabfallstelle für Informationen über die nächstgelegene autorisierte WEEE Sammelstelle. Bitte beachten Sie, dass einige\* Vertrieber verpflichtet sind :
    - bei der Abgabe eines neuen Elektro- oder Elektronikgerätes an einen Endnutzer ein Altgerät des Endnutzers der gleichen Geräteart unentgeltlich zurückzunehmen, und
    - Altgeräte, die in keiner äußeren Abmessung größer als 25 Zentimeter sind, im Einzelhandelsgeschäft oder in unmittelbarer Nähe hierzu unentgeltlich zurückzunehmen; Wenn Offline oder Online Händler Neugeräte an Privathaushalte liefern, sind sie verpflichtet, Altgeräte direkt bei diesen abzuholen oder Rückgabemöglichkeiten in zumutbarer Entfernung anzubieten. Daher empfehlen wir Ihnen sich für weitere Informationen an Ihren Händler zu wenden.
  - LG Electronic Deutschland GmbH ist ordnungsgemäß als Hersteller in Deutschland registriert. Damit trägt LG deutschlandweit zur Sammlung von Elektro- und Elektronik-Altgeräten bei, die Sie in kommunalen Getrenntsammlstellen abgeben. Die aktuellsten Informationen finden Sie unter: [www.lg.com/global/recycling](http://www.lg.com/global/recycling) oder <https://www.lg.com/de/support/altgeraete-rueckgabe>.
- \* Vertrieber mit einer Verkaufsfläche für Elektro- und Elektronikgeräte von mindestens 400 Quadratmetern sowie Vertrieber von Lebensmitteln mit einer Gesamtverkaufsfläche von mindestens 800 Quadratmetern, die Elektro- und Elektronikgeräte anbieten





## ΕΛΛΗΝΙΚΆ

### Απόρριψη της παλιάς σας συσκευής

- Αυτό το διαγραμμένο σύμβολο του τροχοφόρου κάδου υποδεικνύει ότι τα απόβλητα ηλεκτρικών και ηλεκτρονικών εξοπλισμών (ΑΗΗΕ) πρέπει να απορρίπτονται χωριστά από τα γενικά οικιακά απορρίμματα.
- Τα παλιά ηλεκτρικά προϊόντα μπορεί να περιέχουν επικίνδυνες ουσίες και ως εκ τούτου η σωστή απόρριψη της παλιάς σας συσκευής αποτρέπει ενδεχόμενες αρνητικές συνέπειες για το περιβάλλον και την ανθρώπινη υγεία. Η παλιά σας συσκευή μπορεί να περιέχει επαναχρησιμοποιήσιμα ανταλλακτικά που θα μπορούσαν να χρησιμοποιηθούν για την επισκευή άλλων προϊόντων, καθώς και άλλα υλικά αξίας που μπορούν να ανακυκλωθούν για εξοικονόμηση των περιορισμένων φυσικών πόρων.
- Μπορείτε να πάτε τη συσκευή σας, είτε στο κατάστημα από το οποίο αγοράσατε το προϊόν, ή να επικοινωνήσετε με το τοπικό γραφείο απορριμμάτων για λεπτομέρειες σχετικά με το πλησιέστερο εγκεκριμένο σημείο συλλογής ΑΗΗΕ (Απόβλητα Ηλεκτρικών και Ηλεκτρονικών Εξοπλισμών). Για τις πιο πρόσφατες πληροφορίες για τη χώρα σας επισκεφθείτε τη διεύθυνση [www.lg.com/global/recycling](http://www.lg.com/global/recycling)

## ESPAÑOL

### Símbolo para marcar AEE

- El símbolo del contenedor de basura tachado con un aspa indica que la recogida separada de aparatos eléctricos y electrónicos (AEE) debe realizarse de manera separada.

- Los productos eléctricos antiguos pueden contener sustancias peligrosas de modo que la correcta eliminación del antiguo aparato ayudará a evitar posibles consecuencias negativas para el medio ambiente y para la salud humana. El antiguo aparato puede contener piezas reutilizables que podrían utilizarse para reparar otros productos y otros materiales valiosos que pueden reciclarse para conservar los recursos limitados.
- Este producto contiene pilas y/o acumuladores. Siempre que no sea necesaria la intervención de un profesional cualificado para ello, y antes del depósito final del producto en las instalaciones de recogida selectiva, usted debe extraer las pilas y acumuladores de forma segura y separadamente para su adecuada gestión.
- Puede llevar el aparato a cualquiera de los centros autorizados para su recogida. Para obtener la información más actualizada para su país por favor visite [www.lg.com/global/recycling](http://www.lg.com/global/recycling)

## EESTI

### Vana seadme hävitamine

- Läbikriipsutatud ristiga prügikasti sümbol tähendab, et elektri- ja elektroonikaseadmete (WEEE) jäätmed tuleb kõrvaldada olmeprügist eraldi.
- Vanad elektriseadmed võivad sisaldada ohtlikke koostisosi, seega aitab prügi nõuetekohane hävitamine vältida võimalikku negatiivset mõju loodusele ja inimeste tervisele. Teie kasutatud seade võib sisaldada taaskasutatavaid osi, millega saab parandada teisi seadmeid ning muid väärtuslikke materjale, mida saab taaskasutada, et säilitada piiratud ressursse.
- Saate viia oma seadme kas kauplusse, kust see on ostetud või võtta ühendust kohaliku prügiveo ettevõttega, et saada lisainfot oma lähima WEEE jäätmete kogumiskoha kohta. Kõige ajakohasemat infot oma riigi kohta vaadake [www.lg.com/global/recycling](http://www.lg.com/global/recycling)



## SUOMI

### Vanhan laitteesi hävittäminen

- Tämä yliristitettu jäteastian merkki ilmaisee, että sähkö- ja elektronikkalaitteiden jätteet (WEEE) tulee pitää erillään kotitalousjätteestä ja viedä kunnalliseen kierrätyskeskukseen.
- Vanhat sähkötuotteet voivat pitää sisällään vaarallisia aineita, joten loppuun käytetyn laitteen oikea hävittäminen ehkäisee ympäristö- ja terveyshaittoja. Vanha laitteesi saattaa pitää sisällään uudelleen käytettäviä osia, joita voidaan käyttää korjaamaan muita tuotteita, sekä arvokkaita materiaaleja, joita voidaan kierrättää rajoitettujen resurssien säästämiseksi.
- Voit viedä laitteesi joko liikkeeseen, josta hankit tuotteen, tai ottaa yhteyttä paikallishallintosi ympäristötoimistoon koskien lähintä valtuutettua WEEE -keräyspistettä. Kaikkein viimeisimmät tiedot koskien maatasi, ks. osoitteessa [www.lg.com/global/recycling](http://www.lg.com/global/recycling)

## FRANÇAIS

### Recyclage de votre ancien appareil

- Ce symbole de poubelle barrée d'une croix indique que votre équipement électrique et électronique (EEE) ne doit pas être jeté avec les ordures ménagères. Il doit faire l'objet d'un tri et d'une collecte sélective séparée.
- Les équipements électriques que vous jetez peuvent contenir des substances dangereuses. Il est donc important de les jeter de façon appropriée afin d'éviter des impacts négatifs sur l'environnement et la santé humaine. L'équipement que vous jetez peut également contenir des pièces réutilisables pour la réparation d'autres produits ainsi que des matériaux précieux pouvant être recyclés pour préserver les ressources de la planète.

- Vous pouvez rapporter votre appareil au commerçant qui vous l'a vendu ou contacter votre collectivité locale pour connaître les points de collecte de votre EEE. Vous trouverez également des informations à jour concernant votre pays en allant sur [www.quefairedemesdechets.fr](http://www.quefairedemesdechets.fr)

## HRVATSKI

### Zbrinjavanje starog uređaja

- Ovaj simbol prekrizene kante za smeće na kotačićima označava kako se otpadni električni i električni proizvodi (WEEE) moraju zbrinjavati odvojeno od komunalnog otpada.
- Dotrajali električni proizvodi mogu sadržavati opasne tvari stoga će ispravno zbrinjavanje vaših dotrajalih uređaja pomoći u sprječavanju potencijalnih negativnih posljedica na okoliš i ljudsko zdravlje. Vaš dotrajao uređaj može sadržavati dijelove koji se mogu ponovo iskoristiti za popravak drugih proizvoda te druge vrijedne materijale koji se mogu reciklirati i tako sačuvati ograničene resurse.
- Ovisno o razini smetnje / štete i dobi stavke, stari proizvodi mogu se popraviti za više radnog života koji će sprječiti izbjegli otpada. Proizvodi koji nisu prikladni za ponovnu uporabu može se reciklirati da se oporavim vrijedne resurse i pomoći da se smanji globalno potrošnju novih sirovina.
- Uređaj možete odnijeti u trgovinu u kojoj ste kupili proizvod ili možete kontaktirati ured za zbrinjavanje otpada kod vaših mjesnih nadležnih tijela te od njih saznati više informacija o najbližem ovlaštenom WEEE sabirnom centru. Za najnovije informacije iz svoje države pogledajte internetske stranice [www.lg.com/global/recycling](http://www.lg.com/global/recycling)



## MAGYAR

### A régi készülék ártalmatlanítása

- A leselejtezett elektromos és elektronikai termékeket a háztartási hulladéktól elkülönítve kell begyűjteni, a jogszabályok által kijelölt módon és helyen.
- Régi készülékeinek megfelelő leselejtezése segíthet megelőzni az esetleges egészségre vagy környezetre ártalmas hatásokat.
- Ha további információra van szüksége régi készülékeinek leselejtezésével kapcsolatban, lépjen kapcsolatba velünk a [szelektalok.hu](http://szelektalok.hu) oldalon ahol tájékoztatjuk Önt visszavételi, átvételi, gyűjtési és kezelési kötelezettségeinkről.

## ITALIANO

### Smaltimento delle apparecchiature obsolete

- Tutte le apparecchiature elettriche ed elettroniche, contrassegnate da questo simbolo ("bidone della spazzatura barrato da una croce"), devono essere raccolte e smaltite separatamente rispetto agli altri rifiuti urbani misti mediante impianti di raccolta specifici installati da enti pubblici o dalle autorità locali. Si ricorda che gli utenti finali domestici possono consegnare gratuitamente le apparecchiature elettriche ed elettroniche a fine vita presso il punto vendita all'atto dell'acquisto di una nuova apparecchiatura equivalente. Gli utenti finali domestici possono inoltre consegnare gratuitamente apparecchiature elettriche ed elettroniche di piccolissime dimensioni (non eccedenti i 25 cm) a fine vita direttamente presso un punto vendita a ciò abilitato, senza obbligo di acquistare una apparecchiatura nuova di tipo equivalente. Si prega di informarsi previamente presso il punto vendita prescelto circa tale ultima modalità di conferimento dell'apparecchiatura a fine vita.

- Il corretto smaltimento dell'unità obsoleta contribuisce a prevenire possibili conseguenze negative sulla salute degli individui e sull'ambiente. Una gestione responsabile del fine vita delle apparecchiature elettriche ed elettroniche da parte degli utenti contribuisce al riutilizzo, al riciclaggio ed al recupero sostenibile dei prodotti obsoleti e dei relativi materiali.
- Per informazioni più dettagliate sullo smaltimento delle apparecchiature obsolete, contattare l'ufficio del comune di residenza, il servizio di smaltimento rifiuti o il punto vendita in cui è stato acquistato il prodotto. ([www.lg.com/global/recycling](http://www.lg.com/global/recycling))

## LIETUVIŲ

### Seno prietaiso utilizavimas

- Išbrauktos šiukšlių dėžės simbolis rodo, kad elektros ir elektronikos įrangos atliekas (EE|A) reiktų utilizuoti atskirai nuo buitinių atliekų.
- Senoje elektrinėje įrangoje gali būti pavojingų medžiagų, taigi tinkamas seno prietaiso utilizavimas padės apsisaugoti nuo galimų neigiamų pasekmių aplinkai ir žmonių sveikatai. Jūsų sename prietaise gali būti dalių, kurias galima panaudoti dar kartą taisant kitą įrangą, ir kitų vertingų medžiagų, kurias galima perdirbti siekiant tausoti ribotus išteklius.
- Savo prietaisą galite nugabenti į parduotuvę, kurioje jį įsigijote, arba kreipkitės į vietos valdžios atliekų tarnybą ir sužinokite, kur yra artimiausia EE|A surinkimo vieta. Norėdami gauti daugiau informacijos apie savo šalies reikalavimus, apsilankykite [www.lg.com/global/recycling](http://www.lg.com/global/recycling).



## LATVIEŠU

### Jūsu vecās ierīces likvidēšana

- Šis simbols – pārsvītrotā atkritumu tvertne uz riteņiem – norāda, ka elektrisko un elektronisko iekārtu atkritumi (EEIA) jāutilizē atsevišķi no sadzīves atkritumu plūsmas.
- Veci elektriskie izstrādājumi var saturēt bīstamas vielas, tādēļ jūsu vecās ierīces pareiza utilizācija palīdzēs novērst iespējamās negatīvās sekas videi un cilvēka veselībai. Jūsu vecā ierīce var saturēt vairākkārt izmantojamas detaļas, kuras var izmantot citu izstrādājumu remontam, un citus vērtīgus materiālus, kurus var pārstrādāt, tādējādi saglabājot ierobežotus resursus.
- Jūs varat aiznest ierīci vai nu uz veikalu, kurā šo izstrādājumu iegādājieties, vai sazināties ar vietējās pašvaldības atkritumu savākšanas iestādi un uzzināt sīkāku informāciju par tuvāko oficiālo EEIA savākšanas punktu. Jaunāko informāciju par savu valsti skatiet vietnē [www.lg.com/global/recycling](http://www.lg.com/global/recycling).

## МАКЕДОНСКИ

### Фрлање на вашиот стар апарат

- Сите електрични и електронски производи треба да се фрлат засебно од комуналниот отпад, односно во собирни капацитети назначени од страна на владата или локалните власти.
- Правилното фрлање на вашиот стар апарат ќе помогне да се спречат потенцијални негативни последици за околината и човековото здравје.
- За подетални информации за фрлањето на вашиот стар апарат, стапете во контакт со општинската служба за отстранување отпад или со продавницата од каде што сте го купиле производот.

## NEDERLANDS

### Verwijdering van uw oude apparaat

- Dit symbool van de doorgekruiste vuilnisbak geeft aan dat afgedankte elektrische en elektronische producten (WEEE) afzonderlijk van het huishoudelijke afval moeten worden verwijderd.
- Oude elektrische producten kunnen gevaarlijke stoffen bevatten, dus een juiste verwijdering van uw oude apparaat helpt bij het voorkomen van mogelijke negatieve gevolgen voor het milieu en de volksgezondheid. Uw oude apparaat kan herbruikbare onderdelen bevatten die kunnen worden gebruikt voor het repareren van andere producten, en andere waardevolle materialen die kunnen worden gerecycled voor het behoud van beperkte grondstoffen.
- U kunt uw apparaat meenemen naar de winkel waar u het product heeft gekocht, of u kunt contact opnemen met uw plaatselijke afvalverwerking instantie voor de gegevens van uw dichtstbijzijnde geautoriseerde WEEE-verzamelpunt. Voor de meest recente informatie voor uw land verwijzen wij u naar [www.lg.com/global/recycling](http://www.lg.com/global/recycling)

## NORSK

### Avhending av gamle apparater

- Dette symbolet av en utkrysset avfallsdunk indikerer at kassert elektronikk og elektroniske produkter (WEEE) skal kastes separat fra husholdningsavfall og leveres til den kommunale resirkuleringen.
- Gamle elektriske produkter kan inneholde farlige stoffer, så korrekt avfallshåndtering av det gamle apparatet bidrar til å hindre potensielt negative konsekvenser for miljøet og andres helse. Gamle apparater kan inneholde gjenbrukbare deler som kan brukes til å reparere andre produkter og andre verdifulle materialer som kan resirkuleres for å bevare begrensede ressurser.
- Du kan bringe apparatet enten til butikken der du kjøpte produktet, eller ta kontakt med den lokale myndighetens avfallskontor for informasjon om nærmeste autoriserte innsamlingspunkt for el-avfall (WEEE-avfall). For den mest oppdaterte informasjonen for ditt land, gå til [www.lg.com/global/recycling](http://www.lg.com/global/recycling).



## POLSKI

### Utylizacja starego urządzenia

- Symbol przekreślonego pojemnika na odpady na kółkach oznacza, że produkty elektryczne lub elektroniczne (WEEE) należy zutylizować poza obiegiem odpadów komunalnych.
- Stare produkty elektroniczne mogą zawierać niebezpieczne substancje. Właściwa utylizacja starego urządzenia pozwoli uniknąć potencjalnych negatywnych skutków dla środowiska i zdrowia. Stare urządzenie może zawierać części wielokrotnego użytku, które mogą zostać wykorzystane do naprawy innych produktów lub inne wartościowe materiały, które można przetworzyć, aby oszczędzać zasoby naturalne.
- Urządzenie można oddać do sklepu, w którym zostało kupione lub skontaktować się z lokalnym urzędem gospodarki odpadami, aby uzyskać informacje o najbliższym punkcie zbiórki WEEE. Aby uzyskać aktualne informacje z zakresu gospodarki odpadami obowiązującej w danym kraju, należy odwiedzić stronę <http://www.lg.com/global/sustainability/environment/take-back-recycling/global-network-europe> (plik PDF : "For more information about how to recycle LG products in your country").

## PORTUGUÊS

### Eliminação do seu aparelho usado

- Este símbolo de um caixote do lixo com rodas e linhas cruzadas sobrepostas indica que os resíduos de produtos elétricos e eletrônicos (REEE) devem ser eliminados separadamente do lixo doméstico.

- Os produtos elétricos usados podem conter substâncias perigosas, pelo que, a eliminação correta do seu aparelho usado pode contribuir para evitar potenciais consequências negativas para o ambiente e saúde humana. O seu aparelho usado pode conter peças reutilizáveis que podem ser usadas para reparar outros produtos e outros materiais úteis que podem ser reciclados para preservar os recursos limitados.
- Pode levar o seu aparelho à loja onde o adquiriu, ou contactar a sua entidade local de recolha e tratamento de resíduos para obter mais informações relativas ao ponto de recolha de REEE autorizado mais próximo. Para obter informações mais atualizadas relativas ao seu país, visite [www.lg.com/global/recycling](http://www.lg.com/global/recycling)

## ROMÂNĂ

### Eliminarea aparatului vechi

- Simbolul de pubeleă indică faptul că deșeurile de echipamente electrice și electronice (DEEE) trebuie eliminate separat de celelalte deșeuri.
- Produsele electrice și electronice vechi conțin substanțe periculoase. Astfel, prin eliminarea corespunzătoare veți contribui la prevenirea deteriorării mediului înconjurător și al sănătății umane. Este posibil ca dispozitivul dvs. vechi să conțină piese componente care pot fi folosite pentru repararea altor produse sau materiale importante ce pot fi reciclate în scopul economisirii resurselor limitate.
- Dispozitivul vechi poate fi returnat magazinului de unde a fost achiziționat sau puteți contacta firma responsabilă pentru eliminarea deșeurilor în scopul aflării locației unității autorizate pentru reciclarea deșeurilor electrice și electronice (WEEE). Pentru informații mereu actualizate și referitoare la țara dvs. vă rugăm să vizitați pagina web [www.lg.com/global/recycling](http://www.lg.com/global/recycling).



## SLOVENČINA

### Zneškodovanje starého spotrebiča

- Tento symbol prečiarknutého odpadkového koša na koleskach znamená, že odpad z elektrických a elektrónických zariadení (WEEE) musí byť zneškodovaný samostatne od komunálneho odpadu.
- Staré elektrické produkty môžu obsahovať nebezpečné latky, preto správne zneškodnenie vášho starého spotrebiča pomôže zabrániť potenciálnym negatívnym dopadom na prostredie a ľudské zdravie. Váš starý spotrebič môže obsahovať diely, ktoré možno opätovne použiť na opravu iných produktov, a iné cenné materiály, ktoré možno recyklovať s cieľom chrániť obmedzené zdroje.
- Svoj spotrebič môžete zaniest' do predajne, kde ste produkt zakúpili, alebo sa môžete obrátiť na oddelenie odpadov miestnej samosprávy a požiadať o informácie o najbližšom zbernom mieste odpadu z elektrických a elektrónických zariadení (WEEE). Najnovšie informácie platné pre vašu krajinu nájdete na stránke [www.lg.com/global/recycling](http://www.lg.com/global/recycling)

## SLOVENŠČINA

### Odstranjevanje vaše stare naprave

- Prečrtan symbol smetnjaka opozarja, da je treba odpadne električne in elektronske izdelke (OEEI) odstranjevati ločeno od ostalih komunalnih odpadkov.
- Odpadni električni izdelki lahko vsebujejo nevarne snovi, zato s pravilnim odstranjevanjem stare naprave prispevate k preprečevanju morebitnih negativnih vplivov na okolje in zdravje ljudi. Vaša stara naprava lahko vsebuje dele, ki jih je mogoče uporabiti za popravilo drugih izdelkov, in druge dragocene materiale, ki jih je mogoče reciklirati in s tem ohraniti omejene vire.

- Svojo napravo lahko odnesete v trgovino, kjer ste jo kupili, ali pa se glede podrobnosti o najbližjem pooblaščenem zbirnem mestu za odpadno električno in elektronsko opremo obrnite na lokalno komunalno podjetje. Za najnovejše informacije za svojo državo si oglejte [www.lg.com/global/recycling](http://www.lg.com/global/recycling).

## SHQIP

### Hedhja e pajisjes suaj të vjetër

- Të gjitha produktet elektrike dhe elektronike duhet të hidhen veçmas nga mbetjet e bashkisë përmes pikave të grumbullimit të caktuara nga qeveria ose autoritetet vendase.
- Hedhja e duhur e pajisjes suaj të vjetër do të ndihmojë në parandalimin e pasojave të mundshme negative për mjedisin dhe shëndetin e njeriut.
- Për informacione më të hollësishme rreth hedhjes të pajisjes suaj të vjetër, ju lutem kontaktoni zyrën e qytetit, shërbimin për hedhjen e mbeturinave ose dyqanin ku e keni blerë produktin.



## SRPSKI

### Odlaganje starog aparata

- Ovaj simbol precrtnana kanta za smeće pokazuje da električni i elektronski otpad (WEEE) treba da se odlaže odvojeno od običnog komunalnog otpada.
- Stari električni aparati mogu da sadrže otrovne supstance, tako da će pravilno odlaganje Vašeg starog aparata pomoći sprečavanju pojave negativnih posledica po životnu sredinu i zdravlje ljudi. Vaš stari aparat može da sadrži delove za višekratnu upotrebu koji se mogu koristiti za zamenu drugih proizvoda i druge vredne materijale koji se mogu reciklirati radi očuvanja ograničenih resursa.
- Vaš aparat možete da odnesete u radnju gde ste ga kupili ili da kontaktirate lokalnu vladinu kancelariju za otpad kako biste dobili informaciju o najbližoj autorizovanoj WEEE stanici za odlaganje ovog otpada. Za najnovije informacije za Vašu zemlju, molimo Vas da pogledate web stranicu [www.lg.com/global/recycling](http://www.lg.com/global/recycling).

## SVENSKA

### Bortskaffning av den gamla produkten

- Den överkorsade soptunnesymbolen indikerar att elektroniskt och elektriskt avfall (WEEE) ska sorteras separat från hushållsavfallet och lämnas in till en av kommunen anvisad plats för återvinning.
- Kasserade elektroniska och elektriska produkter kan innehålla farliga substanser, korrekt avfallshantering av produkten förhindrar negativa konsekvenser för miljön och den mänskliga hälsan. Din gamla produkt kan även innehålla återanvändningsbara delar som kan användas för att reparera andra produkter samt innehålla värdefulla ämnen som kan återvinnas för att spara jordens resurser.
- Du kan ta din gamla produkt till butiken där du köpte den eller kontakta din kommun för information om närmaste WEEE-uppsamlingsställe. För att få den senaste informationen för ditt land, gå till [www.lg.com/global/recycling](http://www.lg.com/global/recycling)



FR

**Cet appareil  
et ses accessoires  
se recyclent**

REPRISE  
À LA LIVRAISON



OU

À DÉPOSER  
EN MAGASIN



OU

À DÉPOSER  
EN DÉCHÈTERIE



Points de collecte sur [www.quefairedemesdechets.fr](http://www.quefairedemesdechets.fr)  
Privilégiez la réparation ou le don de votre appareil !

