



Rysunki w instrukcji zamieszczono wyłącznie poglądowo. Kupiony produkt może wyglądać inaczej.

Niektóre funkcje oprogramowania mogą ulec zmianie po aktualizacji systemu.

Znajdź potrzebną informację

Odbiorniki telewizyjny wyposażony w instrukcję obsługi oraz wbudowaną instrukcję elektroniczną (Ustawienia > Wsparcie > E-Instrukcja).

Funkcje wsparcia Elektronicznej instrukcji obsługi

	Szukaj	Znajdź pomoc, której szukasz.
	Wypróbuj teraz	Przejdź bezpośrednio do strony z daną funkcją i wypróbuj ją.
	Kod QR	Zeskanuj, aby otworzyć Elektroniczną instrukcję obsługi na swoim urządzeniu mobilnym.

Zawartość

Montaż stojaka lub uchwyty ściennego.....	1
Przód i tył telewizora.....	3
Połączenia.....	4
Pilot zdalnego sterowania.....	6
Specyfikacje.....	8
Inne informacje.....	10

Lista akcesoriów

Następujące akcesoria są dołączone do telewizora:

Instrukcja obsługi × 1	Śruba × 4	Podstawa stojaka × 1
Baterie AAA × 2	Pilot zdalnego sterowania × 1	Przewód zasilający × 1
Karta gwarancyjna × 1		

UWAGA

- Akcesoria mogą różnić się od wymienionych powyżej w zależności od modelu lub kraju/regionu. Prosimy zapoznać się z faktycznym katalogiem akcesoriów.

Ważna informacja

Akapity zaczynające się od symbolu  zawierają ważne instrukcje, porady i warunki dotyczące poniższych ustawień.



Dla własnego bezpieczeństwa i optymalnej wydajności twojego TV, przeczytaj instrukcje bezpieczeństwa przed wykonaniem jakiegokolwiek instalacji.

Kompatybilność z produktami, oprogramowaniem bądź usługami stron trzecich nie jest gwarantowana. Nie możemy ponosić odpowiedzialności za jakiegokolwiek, powstałe podczas obsługiwanego urządzenia, szkody lub straty spowodowane użyciem lub podłączeniem do niekompatybilnych urządzeń bądź aplikacji.

Nagrywanie i odtwarzanie treści na tym lub jakimkolwiek innym urządzeniu może wymagać zgody właściciela praw autorskich lub innych podobnych praw do tej treści. Twoim obowiązkiem jest upewnić się, że korzystanie z tego lub jakiegokolwiek innego urządzenia jest zgodne z obowiązującym prawem autorskim w Twoim kraju. Zapoznaj się z tymi przepisami, aby uzyskać więcej informacji na temat odpowiednich przepisów i regulacji lub skontaktuj się z właścicielem praw do treści, które chcesz nagrać lub odtworzyć.

Przeczytaj te instrukcje

Postępuj zgodnie ze wszystkimi instrukcjami

Zwróć uwagę na wszystkie ostrzeżenia

Zachowaj te instrukcje

Wszystkie prawa zastrzeżone.





Firma Hisense Visual Technology Co., Ltd. niniejszym oświadcza, że urządzenie radiowe typu jest zgodne z dyrektywą 2014/53/EU oraz rozporządzeniami dotyczącymi urządzeń radiowych 2017 w Wielkiej Brytanii. Należy podać nazwę modelu pod poniższym adresem internetowym, by zapoznać się z pełną treścią deklaracji zgodności: <https://global.hisense.com/support/certificate-download/>.

Należy odnieść się do tabliczki znamionowej, by odszukać model telewizora. Model pilota Bluetooth można znaleźć na pilocie lub wewnątrz komory na baterie.

Instrukcje bezpieczeństwa

Aby zapewnić bezpieczne i prawidłowe użytkowanie tego produktu, należy zawsze przestrzegać poniższych środków ostrożności, aby uniknąć niebezpiecznych sytuacji i uszkodzenia urządzenia:

	OSTRZEŻENIE RYZYKO PORAŻENIA PRĄDEM NIE OTWIERAĆ	
OSTRZEŻENIE: ABY ZMNIJSZYĆ RYZYKO PORAŻENIA PRĄDEM ELEKTRYCZNYM, NIE ZDEJMUJ OBUDOWY (LUB TYŁU), NIE MA TAM CZĘŚCI Z KTÓRYCH NAPRAWĄ PORADZIŁBY SOBIE UŻYTKOWNIK. KONSERWACJĘ NALEŻY POWIERZYĆ WYKWAIFIKOWANEMU PERSONELOWI.		



Błysk pioruna z symbolem grotu strzałki w trójkącie równobocznym ma na celu ostrzeżenie użytkownika o obecności niez izolowanego niebezpiecznego napięcia w obudowie produktu, które może być wystarczająco duże, aby stanowić ryzyko porażenia prądem.



Wykrzyknik w trójkącie równobocznym ma na celu ostrzeżenie użytkownika o obecności ważnych instrukcji obsługi i konserwacji (serwisowania) w dostarczonej wraz z urządzeniem dokumentacji.



Napięcie AC: ten symbol oznacza, że napięcie nominalne jest oznaczone symbolem napięcia AC.



Produkt klasy II: ten symbol oznacza, że nie wymaga bezpiecznego połączenia uziemienia ochronnego (uziemienia).

Planowane zastosowanie i warunki otoczenia dla tego telewizora

Ten telewizor jest przeznaczony do wyświetlania sygnałów wideo i audio na stole lub na ścianie, w domu lub w biurze. Nie wolno go stosować w pomieszczeniach o dużej wilgotności lub stężeniu pyłu. Gwarancja jest ważna tylko wtedy, gdy jest używana zgodnie z przeznaczeniem producenta.



OSTRZEŻENIE

Wysoka wilgotność i stężenie pyłu może prowadzić do przebicia prądu w urządzeniu. Aby zmniejszyć ryzyko pożaru lub porażenia prądem:

- **Nie wystawiaj urządzenia na działanie deszczu, wilgoci, kapiącej lub rozpryskującej wody i nie stawiaj przedmiotów wypełnionych cieczami, takich jak wazon, kubki itp. na urządzeniu lub ponad nim.**
- **Nie dotykaj telewizora mokrymi rękami.**
- **Nie wystawiaj na bezpośrednie działanie klimatyzacji i trzymaj świece lub inne otwarte płomienie z dala od telewizora przez cały czas.**

Jeśli telewizor zostanie przeniesiony z zimnego do ciepłego otoczenia, należy pozostawić telewizor wyłączony na co najmniej godzinę, aby zapobiec kondensacji. Jeśli jest używany na zewnątrz, musi być chroniony przed wilgocią.

Jeśli zauważysz coś niezwykłego, natychmiast wyjmij wtyczkę.

W przypadku pożaru najlepiej użyć gaśnicy gazowej lub proszkowych CO₂. Jeśli gaśnice są niedostępne, spróbuj odłączyć zasilanie elektryczne przed użyciem gaśnicy wodnej.

OSTRZEŻENIE

Zagrożenia związane ze stabilnością

Telewizor może spaść i spowodować poważne obrażenia ciała lub śmierć. Wielu urazom, szczególnie dzieciom, można zapobiec, stosując proste środki ostrożności, takie jak:

- **ZAWSZE** korzystaj z szafek, podstaw lub środków montażowych zalecanych przez producenta telewizora.
- **ZAWSZE** korzystaj z mebli, które są w stanie bezpiecznie utrzymać wagę telewizora.
- **ZAWSZE** upewnij się, że telewizor nie wystaje poza krawędź mebla, na którym stoi.
- **ZAWSZE** należy uświadomić dzieciom zagrożenia związane ze wspinaniem się na meble w celu dosięgnięcia telewizora lub jego elementów sterowniczych.
- **ZAWSZE** prowadź kabel i przewody podłączone do telewizora w sposób uniemożliwiający potknięcie, wyciągnięcie ich lub chwycenie.
- **NIGDY** nie stawiaj telewizora w niestabilnym miejscu.
- **NIGDY** nie umieszczaj telewizora na wysokich meblach (takich jak kredensy czy regały) bez uprzedniego przytwierdzenia mebla i telewizora do stabilnego punktu podparcia.
- **NIGDY** nie umieszczaj telewizora na tkaninach i innych materiałach, które mogą ulec przesunięciu pomiędzy telewizorem a powierzchnią, na której spoczywa.
- **NIGDY** nie umieszczaj na telewizorze lub w jego okolicy przedmiotów, takich jak zabawki i piloty, które mogłyby spowodować u dzieci chęć wspięcia się na dany mebel.

Jeśli istniejący telewizor jest utrzymywany i przenoszony, należy zastosować te same uwagi, co powyżej.

■ Przenoszenie/Transport

Przed przeniesieniem telewizora, odłącz wszystkie przewody i przenieś go tylko w pozycji pionowej. Chwyć urządzenie u góry i u dołu ramy.

- Nie naciskaj panelu przedniego telewizora. Możesz potrzebować dwóch lub więcej osób do transportu większych telewizorów.

Jeśli chcesz na chwilę odłożyć telewizor, umieść urządzenie całą powierzchnią przednią płasko na miękkim materiale.

Ekran LED jest wykonany ze szkła i może pęknąć, jeśli nie jest prawidłowo trzymany. Jeśli ekran jest uszkodzony, ciekły kryształ może wyciekać. Jeśli ekran LED jest uszkodzony, ciekły kryształ może wyciekać. W przypadku kontaktu ze skórą natychmiast przemyć dużą ilością wody.

■ Zasilanie

Nieprawidłowe napięcie może uszkodzić telewizor. Urządzenie należy podłączać wyłącznie do zasilania o odpowiednim napięciu i częstotliwości podanym na tabliczce znamionowej za pomocą dostarczonego kabla zasilającego.

Wtyczka musi być łatwo dostępna, aby w każdej chwili można było odłączyć urządzenie. Urządzenie działa nawet wtedy, gdy jest w trybie czuwania, dopóki jest podłączone do gniazdka elektrycznego.

Zaleca się umieszczenie tego urządzenia na specjalnym obwodzie.

- Nie przeciążaj gniazdek poprzez podłączenie zbyt wielu urządzeń do tego samego gniazdka. Przeciążone gniazdka, przedłużacze itp. są niebezpieczne i mogą spowodować porażenie prądem i pożar.

Po wyłączeniu urządzenia, nie włączaj go ponownie przez 5 sekund. Częste włączanie zasilania w krótkim czasie może spowodować nieprawidłowe działanie telewizora.

■ Wtyczka i kabel zasilający

- Nie dotykaj wtyczki mokrymi rękami.
- Nie umieszczaj ciężkich przedmiotów na przewodzie zasilającym. Kabel należy poprowadzić tak, aby nie został zagięty lub ułożony na ostrych krawędziach, narażony na deptanie lub był narażony na działanie chemikaliów. Kabel zasilający z uszkodzoną izolacją może spowodować porażenie prądem i pożar.
- Pociągnij wtyczkę, a NIE kabel podczas

odłączania. Kabel może zostać uszkodzony i spowodować zwarcie, jeśli jest pociągnięty.

- Nie umieszczaj przewodu zasilającego w pobliżu przedmiotów o wysokiej temperaturze.
- Nie przenoś telewizora za przewód zasilający podłączony do gniazdka.
- Nie używaj uszkodzonego lub luźnego przewodu zasilającego lub uszkodzonego gniazda.
- Nie używaj kabli zasilających innych niż kable zasilające dostarczone z tym urządzeniem.
- WTYCZKA zasilania na przewodzie sieciowym stanowi odłącznik telewizora. Wtyczka, wraz z gniazdem elektrycznym, powinny być łatwo dostępne.

■ Konfiguracja

Sprawdź, czy obiekt na którym stawiasz telewizor utrzyma jego ciężar. Umieść go na płaskiej, twardej i poziomej powierzchni. Dopilnuj, aby telewizor nie stał na krawędzi podstawy gdy umieszczony w/na meblu. W przypadku umieszczenia na meblu z kółkami zachowaj ostrożność podczas jego przesuwania aby uniknąć upadku urządzenia.

- Umieść urządzenie w pozycji poziomej dolną krawędzią skierowaną w dół. Nigdy nie należy go używać pionowo, leżąc lub zwisając z sufitu.
- Umieść urządzenie w miejscu, w którym nie jest narażone na bezpośrednie działanie promieni słonecznych lub innych źródeł ciepła.

Przy podłączaniu telewizora do ściany postępuj zgodnie z instrukcjami dostarczonymi z uchwytem ściennym. Upewnij się, że nie instalujesz telewizora, zwisając kable zasilania i sygnałowe z tyłu telewizora.

■ Wentylacja powietrza i wysokie temperatury

Instaluj telewizor tylko wtedy, gdy jest wystarczająca wentylacja i zapewnij wolną przestrzeń wynoszącą co najmniej 10 cm po bokach i 20 cm nad jednostką dla cyrkulacji powietrza. Nadmierna utrata ciepła i wentylacji może prowadzić do pożaru lub przedwczesnej awarii niektórych elementów elektrycznych.

- Nie blokuj otworów wentylacyjnych za pomocą gazet, obrusów, zasłon itp.
- Nie susz ubrań itp. na górze urządzenia.

- Uważaj, aby nie dotknąć otworów wentylacyjnych, ponieważ mogą się nagrzać.
- Nie wkładaj przedmiotów do telewizora przez otwory wentylacyjne.

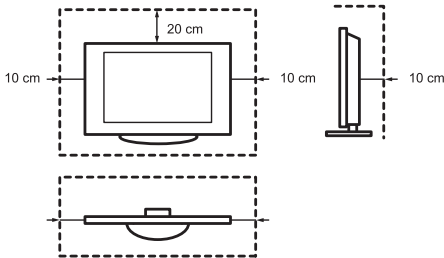

■ Podstawa

- Nie używaj żadnych innych podstaw niż ta dostarczona z tym urządzeniem.
- Nie modyfikuj ani nie używaj podstawy gdy odkształci się lub zostanie uszkodzona.
- Podczas instalacji upewnij się, że wszystkie śruby są mocno dokręcone.
- Upewnij się, że telewizor nie doznaje wstrząsu podczas mocowania podstawy.
- Upewnij się, że dzieci nie wspinają się na podstawę.
- Montażu i demontażu podstawy powinny dokonywać przynajmniej dwie osoby.

Zapobiegaj przedostawaniu się małych przedmiotów do wnętrza urządzenia przez otwory wentylacyjne. Takie obiekty mogą powodować zwarcie, które może spowodować pożar.

Jeśli coś dostanie się do urządzenia, natychmiast odłącz urządzenie i skontaktuj się z pomocą techniczną.

■ Ekran LED

Pomimo staranności w produkcji tego wyświetlacza, z przyczyn technicznych nie można w 100% zagwarantować, że nie wystąpią defekty subpikselowe. Nie można tego uznać za wadę urządzenia w zakresie gwarancji. Nie wpływają na wydajność i niezawodność telewizora.

Aby zapobiec „wypaleniu” obrazu, należy unikać wyświetlania nieruchomych obrazów przez dłuższy czas, w przeciwnym wypadku na ekranie może pozostać kopia wyświetlanego obrazu. Jeśli współczynnik proporcji zostanie ustawiony na 4:3 przez dłuższy czas, wypalenie obrazu może wystąpić na czarnych obszarach. Wypalenia obrazów nie są objęte gwarancją.

- Nie wywieraj dużej siły ani nie uderzaj w panel wyświetlacza.

Nie dotykaj ekranu LED i nie przytrzymuj go przez dłuższy czas. Może to spowodować tymczasowe zakłócenia obrazu na ekranie.

■ Fale radiowe

- Nie używaj telewizora w placówkach medycznych lub w miejscach, w których znajduje się sprzęt medyczny. Fale radiowe mogą zakłócać działanie sprzętu medycznego i powodować zakłócenia.
- Nie należy używać telewizora w pobliżu automatycznych urządzeń sterujących, takich jak automatyczne drzwi lub alarmy przeciwpożarowe. Fale radiowe mogą powodować zakłócenia w działaniu automatycznych urządzeń sterujących i powodować awarie.

Jeśli masz rozrusznik serca, zachowaj odległość co najmniej 22 cm od telewizora. Fale radiowe mogą zakłócać działanie rozrusznika.

■ Wbudowana bezprzewodowa sieć LAN

- Nie łącz się z sieciami których nie znasz. Dane transmitowane i odbierane za pomocą fal radiowych mogą być przechwytywane i monitorowane.

Wbudowana bezprzewodowa sieć lokalna wykorzystuje pasma częstotliwości 2,4 GHz i 5 GHz. Aby zapobiec nieprawidłowemu funkcjonowaniu i wydłużonemu czasowi reakcji na skutek zakłóceń fal radiowych, należy trzymać telewizor z dala od urządzeń takich jak inne bezprzewodowe sieci LAN, mikrofale, telefony komórkowe i inne urządzenia wykorzystujące pasma częstotliwości 2,4 GHz i 5 GHz.

■ Ostrzeżenie przed odgazowaniem

Nowe meble, dywan, farba, materiały budowlane i elektronika mogą uwalniać substancje chemiczne poprzez parowanie w powietrzu. Po ustawieniu telewizora i włączeniu go po raz pierwszy poczujesz delikatny zapach w ciągu kilku kolejnych godzin. Dzieje się tak, ponieważ niektóre elementy telewizora nagrzewają się po raz pierwszy. Materiały, z których korzystamy, są w pełni zgodne z wymaganiami i przepisami dotyczącymi ochrony środowiska. Twój telewizor działa dobrze, a opary z odgazowywania ostatecznie się zmniejszą.

■ Nadzór

- Nie pozwalaj dzieciom bawić się w pobliżu telewizora bez nadzoru. Może spaść, zostać zepchnięty lub zsunięty z powierzchni stojaka i zranić kogoś.
- Nie pozostawiaj włączonego telewizora bez nadzoru.

■ Głośność

Głośna muzyka i dźwięki mogą prowadzić do nieodwracalnego uszkodzenia słuchu. Unikaj ekstremalnych głośności, szczególnie podczas długich okresów i korzystania ze słuchawek.

Jeśli usłyszysz bębnienie w uszach, zmniejsz głośność lub tymczasowo przestań używać słuchawek.

■ Burze

Odłącz wtyczkę i wszystkie podłączone kable antenowe od telewizora podczas burzy. Przepięcie spowodowane piorunem może uszkodzić telewizor przez antenę i instalację elektryczną.

■ Długie przerwy w eksploatacji

Dopóki wtyczka jest podłączona do gniazdka elektrycznego, telewizor pobiera prąd nawet w trybie gotowości. Wtyczka i wszystkie podłączone kable antenowe muszą być odłączone podczas długich okresów nieobecności.

■ Czyszczenie i pielęgnacja

OSTRZEŻENIE:

Odłącz przewód zasilający przed czyszczeniem telewizora.

Obudowę, ekran i pilota czyść wyłącznie miękką wilgotną, czystą i bezbarwną ściereczką. Nie używaj detergentów.

- Nie stosuj na powierzchni odstraszczy owadów, rozpuszczalników, rozcieńczalników ani innych lotnych substancji. W przeciwnym wypadku może dojść do degradacji powierzchni produktu.
- Nie rozpylaj wody ani innych płynów bezpośrednio na telewizorze. Ciecz w telewizorze może prowadzić do awarii produktu.
- Powierzchnia panelu wyświetlacza jest utwardzona i może łatwo ulec uszkodzeniu. Uważaj, aby nie zarysować jej za pomocą paznokci lub innych twardych przedmiotów.

- Wycieraj wtyczkę regularnie suchą szmatką.

■ Serwis/Konserwacja

Nigdy nie zdejmuj obudowy/tylnej części telewizora; nie ma tam części, z których naprawą poradziłby sobie użytkownik. Wszystkie prace konserwacyjne należy powierzyć autoryzowanemu personelowi serwisowemu.

■ Opakowanie

Materiały anti-wilgoci i plastikowe torby należy przechowywać w miejscu niedostępnym dla dzieci.

Torby plastikowe mogą powodować chłodzenie, a materiał przeciw wilgoci jest szkodliwy w przypadku połknięcia. W razie przypadkowego połknięcia należy wymusić wymioty i udać się do najbliższego szpitala.

■ Modyfikacja produktu

Nie należy w żaden sposób modyfikować tego produktu. Nieautoryzowana modyfikacja może spowodować utratę gwarancji na urządzenie, porażenie prądem i pożar.

■ Baterie pilota zdalnego sterowania

- Nieprawidłowa instalacja może spowodować wyciek z baterii, korozję i wybuch.
- Baterie wymieniaj wyłącznie na taki sam rodzaj lub ich zamiennik.
- Nie mieszaj starych i nowych baterii.
- Nie mieszaj różnych typów baterii.
- Nie używaj akumulatorów.
- Nie pal ani nie rozbieraj baterii.
- Upewnij się, że prawidłowo utylizujesz baterie.
- Nie wystawiaj akumulatorów na działanie nadmiernego ciepła, takiego jak światło słoneczne, ogień lub podobne.

■ Uziemienie anteny zewnętrznej

Podczas korzystania z anteny zewnętrznej, należy upewnić się, że system antenowy jest zabezpieczony przed skokami napięcia i gromadzeniem się ładunków statycznych.

■ Utylizacja

Zapoznaj się z sekcją recyklingu tego podręcznika.

Montaż stojaka lub uchwytu ściennego

⚠ OSTRZEŻENIE

- Przed rozpoczęciem montażu stojaka lub uchwytu ściennego upewnij się, że kabel zasilający AC jest odłączony.
- Ekran telewizora jest delikatny. Uważaj, aby nie porysować lub nie uszkodzić ekranu telewizora twardymi przedmiotami lub nadmiernym naciskiem.
- Po ukończeniu instalacji upewnij się, że telewizor stoi stabilnie na stole lub został prawidłowo zamontowany na uchwycie ściennym, a następnie usuń folię ochronną, o ile jest taka potrzeba.

► Montaż stojaka

Postępuj wedle podanych niżej ilustracji oraz instrukcji tekstowych, aby ukończyć proces montażu:

1. Ostrożnie umieść telewizor ekranem do dołu na miękkiej, płaskiej powierzchni, aby uniknąć uszkodzenia lub zadrapania telewizora.
2. Wymij podstawkę stojaka z opakowania z akcesoriami, a następnie wsuń podstawkę stojaka do otworów znajdujących się w dolnej części telewizora.
3. Ściśle przymocuj podstawkę stojaka do telewizora z użyciem czterech wkrętów znajdujących się w opakowaniu z akcesoriami.

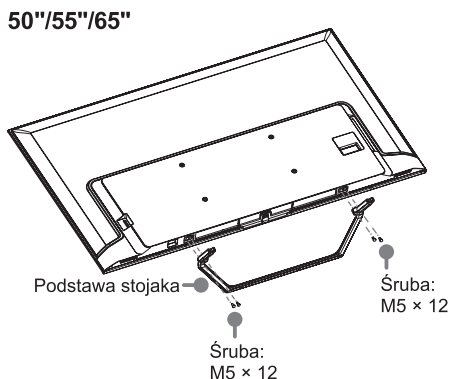
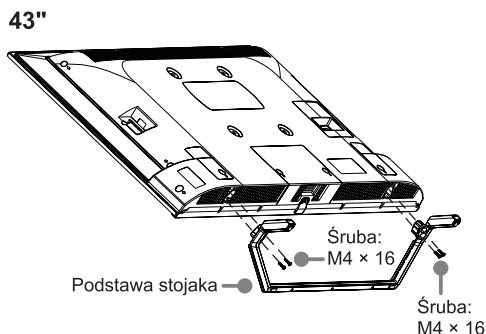

► Montaż uchwyty ściennego

Przed instalacją telewizora zdemontuj jego podstawę, jeżeli została uprzednio zamocowana i upewnij się że wspornik do montażu ściennego jest dostosowany do wagi telewizora.

⚠ OSTRZEŻENIE

W przypadku montażu telewizora na ścianie, postępuj zgodnie z instrukcją dołączoną do wspornika montażowego. Nieprawidłowy montaż wspornika może spowodować upadek telewizora i stanowić zagrożenie dla zdrowia lub mienia.

- Pomiedzy telewizorem a wspornikiem należy zastosować podkładki dystansowe.
- Standardowe wymiary podano poniżej.

Schemat otworów w uchwycie ściennym (mm)	200 × 200 (43")
	300 × 200 (50")
	400 × 200 (55")
	400 × 300 (65")
Rozmiar wkrętów do uchwytu ściennego	M6

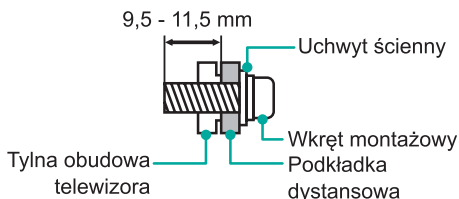

- Odradzamy montaż telewizora na ścianie pochylej, i podczas montażu telewizora na ścianę, należy upewnić się, że jest on ustawiony równolegle do ściany i nie przechyla się do przodu.

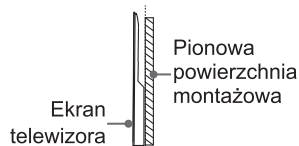

☒ UWAGI

- Średnica i długość wkrętów może się różnić w zależności od modelu uchwytu ściennego.
- Uchwyt ścienny jest opcjonalny, urządzenie może nie być w nie wyposażone, zapoznaj się z załączonymi akcesoriami.

Przód i tył telewizora

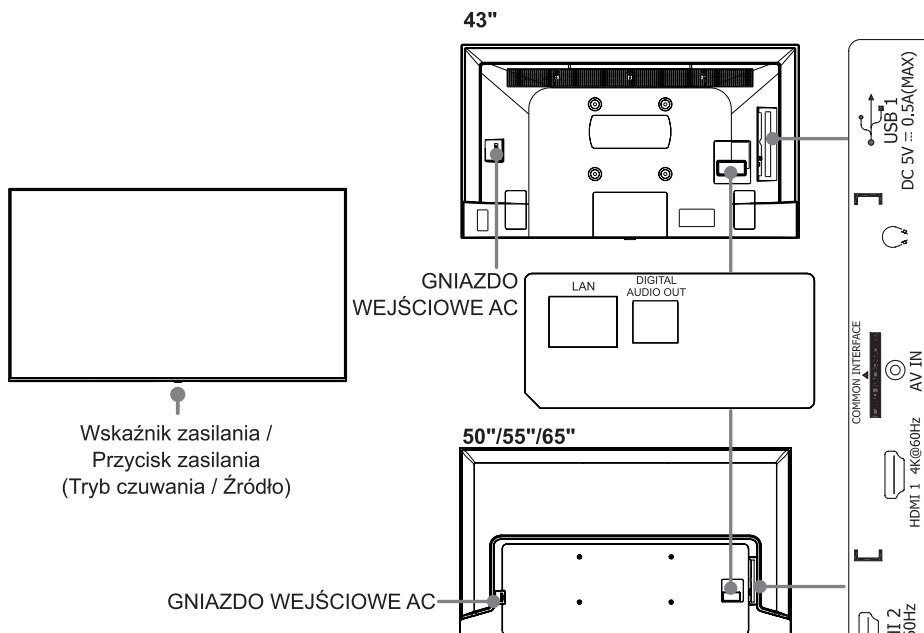

Element	Opis
Wskaźnik zasilania	Kontrolka ma kolor biały w trybie czuwania. Jeśli chcesz wyłączyć lampkę kontrolki, wybierz Ustawienia > System > Ustawienia zaawansowane > Wskaźnik zasilania .
Przycisk zasilania (Tryb czuwania / Źródło)	Przyciśnij przycisk, aby włączyć telewizor. Naciśnij ponownie, by wywołać menu sterowania i przełączać się między źródłami sygnału. Naciśnij i przytrzymaj, by dokonać wyboru.

UWAGI

- Gniazdo ANT2 obsługuje zasilanie anteny satelitarnej (maksymalnie 13/18 V, 0,5 A).
- Należy sprawdzić typ oraz pozycję każdego gniazdka przed podłączeniem czegokolwiek. Poluzowane połączenia mogą skutkować problemami w wyświetlaniu obrazu i kolorów. Upewnij się, że wszystkie połączenia są odpowiednio dociśnięte i zabezpieczone.
- Nie wszystkie urządzenia A/V mają możliwość podłączenia do telewizora. Prosimy odnieść się do instrukcji obsługi twojego urządzenia A/V w celu sprawdzenia kompatybilności oraz procedur podłączania.
- Przed podłączeniem urządzeń zewnętrznych należy odłączyć wtyczkę przewodu zasilającego od gniazdka. W przeciwnym wypadku istnieje ryzyko porażenia prądem elektrycznym.
- Uruchomienie telewizora może zająć kilka sekund ze względu na konieczność załadowania programów. Nagłe wyłączenie telewizora może skutkować nieprawidłowym działaniem urządzenia.
- Zdjęcie zamieszczono wyłącznie w celach informacyjnych.

Połączenia

▶ Złącza

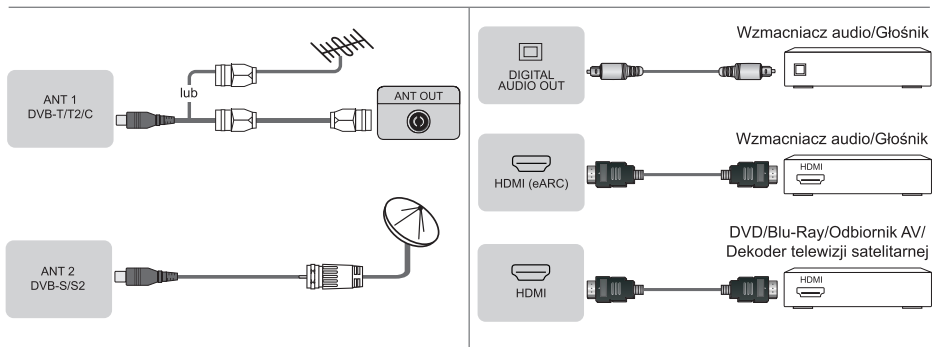

⚠ UWAGA

- Nadmierne ciśnienie akustyczne w słuchawkach może spowodować utratę słuchu.

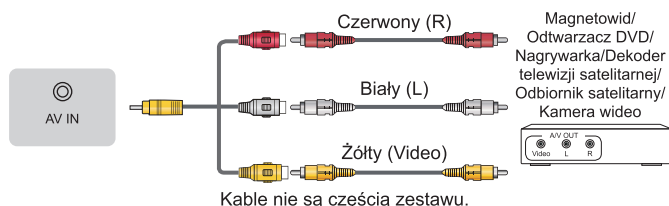

Kable nie są częścią zestawu.

⚠ UWAGI

- Nie należy wielokrotnie wsuwać lub wysuwać karty Common Access Module ze względu na ryzyko uszkodzenia interfejsu i nieprawidłowego funkcjonowania.
- Aby móc oglądać wybrane kanały, należy uzyskać moduł CI+ oraz kartę od odpowiedniego dostawcy usługi.
- CI+ jest obsługiwane w niektórych krajach i regionach.

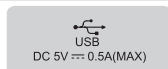
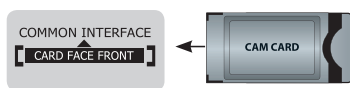

⚠ UWAGI

- Przekroczenie całkowitego poboru prądu może skutkować uszkodzeniami. Maksymalny pobór prądu urządzeń USB 1.1 i USB 2.0 wynosi 500 mA. Maksymalny pobór mocy urządzenia USB 3.0 wynosi 1 A (wyłącznie wybrane modele).
- W przypadku niestandardowych mobilnych dysków twardych o wysokiej pojemności, jeśli ich prąd impulsowy jest równy bądź wyższy niż 1 A, może to spowodować restart telewizora lub jego samoczynne zablokowanie. W takim wypadku telewizor tego nie obsługuje.

► LAN (konfiguracja przewodowa)

Podłącz telewizor do sieci poprzez podłączenie portu LAN znajdującego się z tyłu telewizora do zewnętrznego modemu lub routera z użyciem kabla LAN (Ethernet/ Kat. 5). Patrz ilustracja poniżej.

- Zalecamy użycie modemu lub routera obsługującego protokół dynamicznego konfigurowania węzłów (DHCP). Modemy i routery obsługujące DHCP automatycznie przekazują adres IP, maskę podsieci, adres bramy oraz DNS, dzięki czemu nie trzeba ich wprowadzać ręcznie. Większość sieci domowych jest już wyposażona w DHCP.

GNIAZDO TELEWIZORA

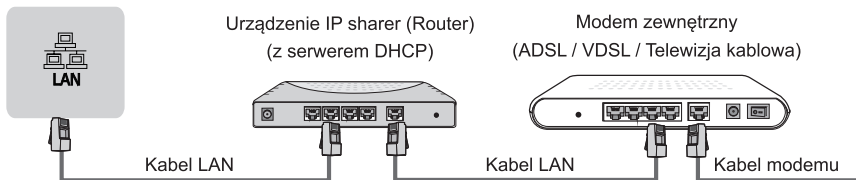

► Konfiguracja bezprzewodowa

Aby podłączyć telewizor do sieci w sposób bezprzewodowy, wymagane jest posiadanie bezprzewodowego routera lub modemu. Patrz ilustracja poniżej.

- Wbudowany bezprzewodowy adapter LAN obsługuje protokoły komunikacji IEEE 802.11a/b/g/n/ac. Zalecamy użycie routera IEEE 802.11ac. Mała prędkość transferu dla b/g może wpływać na jakość przesyłanych strumieniowo filmów i innych mediów.

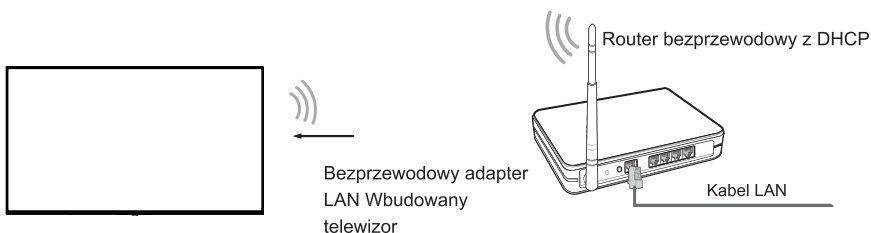

☒ UWAGI

- Użycie bezprzewodowej sieci wymaga zastosowania wbudowanego bezprzewodowego adaptera LAN ze względu na brak obsługi zewnętrznych adapterów sieci USB.
- Jeśli bezprzewodowy router obsługuje DHCP, twój telewizor może łatwiej połączyć się z siecią bezprzewodową.
- Zastosowanie systemu bezpieczeństwa innego niż spośród tych podanych poniżej nie będzie kompatybilne z telewizorem.
System bezpieczeństwa: WPA, WEP, WPA2.
- Aby zagwarantować płynną transmisję bezprzewodową, odległość pomiędzy routerem i telewizorem powinna być mniejsza niż 10 metrów.

Pilot zdalnego sterowania

► Przyciski pilota

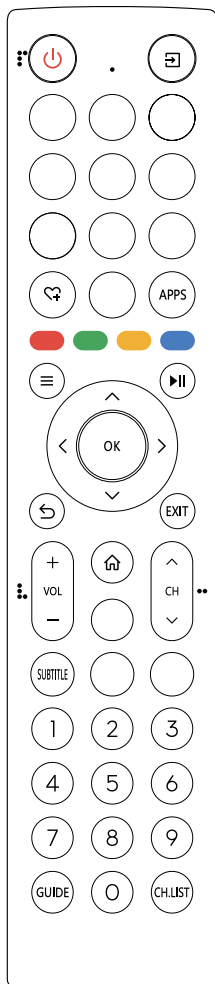

PRZYCISK	OPIS
	Zasilanie / Tryb czuwania
	Wybór źródła sygnału
Przyciski z cyframi	Wybierz kanał lub wprowadź cyfry
Cztery przyciski kolorowe	Przyciski funkcji specjalnych
GUIDE	Wyświetla elektroniczny przewodnik po programach (tryb DTV)
CH.LIST	Wyświetla listę kanałów na ekranie
►	Przyciski playpad
≡	Przyciśnij, aby przejść do menu
^ / v / < / >	D-pad (przyciski nawigacyjne góra/dół/lewo/prawo)
OK	Przycisk potwierdzenia
↶	W sekcji Menu lub Aplikacja wróć do poprzedniego ekranu
	Wyświetla ekran główny
VOL	Głośność (głośniejszej/ciszej)
CH	Kanał (następny/popzedni)
	Wycisza lub przywraca dźwięk telewizora
EXIT	Wychodzi z menu lub z aplikacji
	Aktywuj mikrofon
INFO	Wyświetla informację o obecnym programie*
SUBTITLE	Aktywuje/wyłącza tryb napisów
APPS	Najszybszy dostęp do sklepu z aplikacjami
TEXT	Włącza/wyłącza funkcję teletekstu**
APP	Szybki dostęp do APLIKACJI
	Personalizacja przycisku w celu szybszego uruchamiania źródła lub aplikacji

UWAGI

- Dołączony do produktu pilot zależy od modelu, kraju/regionu. Sprawdź informacje dotyczące właściwego pilota zawartego w opakowaniu z akcesoriami.
- Wymieniona lista przycisków ma jedynie charakter poglądowy. Twój pilot może się różnić w zależności od modelu, kraju lub regionu.

* Dla modeli z przyciskiem długie naciśnięcie służy za przycisk INFO.

** Dla modeli z przyciskiem długie naciśnięcie służy za przycisk TEXT.

► Instalacja baterii pilota

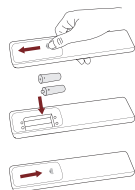

1. Odciągnij tylną obudowę, aby otworzyć komorę baterii pilota.
2. Włóż dwie baterie AAA. Upewnij się że końcówki oznaczone (+) i (-) umieszczone są w odpowiednio oznaczonych końcówkach komory baterii.
3. Zasuń osłonę aby zamknąć komorę baterii.

☒ UWAGI

- Przedstawione zdjęcie produktu ma charakter informacyjny, a rzeczywisty wygląd produktu może się różnić od zaprezentowanego.
- Baterie oddawaj do utylizacji w wyznaczonych punktach.
- Nie mieszaj typów baterii ani używanych baterii z nowymi.
- Usuwać zużyte baterie jak najszybciej, aby elektrolit z ich wnętrza nie wyciekł do przegrody baterii.
- Jeśli pilot nie będzie używany przez długi czas, wyjmij z niego baterie.
- Pozostawienie baterii w bardzo wysokiej temperaturze może skutkować wybuchem, wyciekaniem łatwopalnej cieczy lub łatwopalnego gazu.
- Kontakt z zawartością baterii może powodować wysypkę. Jeśli baterie wyciekną, wyczyść przegrodę baterii ściereczką. W przypadku kontaktu chemikaliów ze skórą natychmiast je spłucz.
- Istnieje ryzyko pożaru lub wybuchu w przypadku wymiany baterii na baterię nieprawidłowego typu.
- Nie wrzucaj baterii do ognia lub piekarnika, nie zgniataj jej ani nie przecinaj. W przeciwnym wypadku może dojść do wybuchu.
- W przypadku bardzo niskiego ciśnienia powietrza może dojść do wybuchu lub wycieku łatwopalnej cieczy lub łatwopalnego gazu.

► Parowanie pilota (dotyczy wyłącznie pilotów Bluetooth)

Włącz telewizor i sparuj go z pilotem. Pilot działa w promieniu około 3 metrów od telewizora. Naciśnij dowolny przycisk (prócz przycisku zasilania lub mikrofonu), aby sparować.

☒ UWAGI

- W wyjątkowych przypadkach, naciśnij i przytrzymaj przycisk [≡], aby sparować.
- Jeśli wystąpił nieznan błąd pilota, możliwe, że przyczyną były zakłócenia. Spróbuj usunąć potencjalne źródło zakłóceń i sparuj ponownie.
- Jeśli wystąpił nieznan błąd pilota, pomimo tego, że zasilanie było na odpowiednim poziomie, wyjmij baterie, naciśnij dowolny przycisk i przytrzymaj przez 1~2 sek., a następnie ponownie włóż baterie. Pilot zacznie działać normalnie.
- Parowanie z pilotem jest niemożliwe, dopóki telewizor działa w trybie czuwania.

► Zasięg działania pilota

1. Aby korzystać z pilota, musisz znajdować się w odległości maksymalnie 8 metrów do telewizora.
2. Kąt pilota: jeśli za szczyt przyjmie się czujnik pilota oddalony o 6 metrów od urządzenia, zakres ruchu w poziomie mieści się w $\pm 30^\circ$, a w pionie w $\pm 15^\circ$.
3. Zasięg działania może różnić się w zależności od natężenia światła w pokoju.

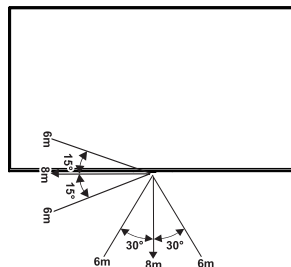

Utylizacja jednostki

Produkt nie powinien być niszczone, demontowany lub wyrzucany do odpadów komunalnych. Powinien zostać spakowany i dostarczony do autoryzowanej jednostki recyklingu.

Specyfikacje

Funkcje, wzory i specyfikacje mogą ulec zmianie bez wcześniejszego powiadomienia.

Element		43"	50"
Wymiary (Szerokość × Wysokość × Głębokość)	Bez stojaka	37,9 × 22,0 × 3,4 cali (962 × 560 × 86 mm)	44,0 × 25,5 × 3,0 cali (1117 × 647 × 77 mm)
	Ze stojakiem	37,9 × 24,3 × 7,6 cali (962 × 617 × 194 mm)	44,0 × 27,8 × 9,9 cali (1117 × 705 × 251 mm)
Waga	Bez stojaka	19,2 lbs (8,7 kg)	24,7 lbs (11,2 kg)
	Ze stojakiem	20,3 lbs (9,2 kg)	26,0 lbs (11,8 kg)
Aktywny rozmiar ekranu (długość przekątnej)		108 cm	126 cm
Moc dźwięku		7 W + 7 W	10 W + 10 W
Gęstość mocy po włączeniu		0,022 W/cm ²	0,021 W/cm ²
Element		55"	65"
Wymiary (Szerokość × Wysokość × Głębokość)	Bez stojaka	48,5 × 28,0 × 3,1 cali (1232 × 711 × 78 mm)	57,1 × 32,9 × 3,1 cali (1451 × 836 × 79 mm)
	Ze stojakiem	48,5 × 30,5 × 9,8 cali (1232 × 774 × 250 mm)	57,1 × 35,7 × 11,6 cali (1451 × 906 × 294 mm)
Waga	Bez stojaka	27,1 lbs (12,3 kg)	43,4 lbs (19,7 kg)
	Ze stojakiem	28,7 lbs (13,0 kg)	45,4 lbs (20,6 kg)
Aktywny rozmiar ekranu (długość przekątnej)		139 cm	164 cm
Moc dźwięku		10 W + 10 W	10 W + 10 W
Gęstość mocy po włączeniu		0,019 W/cm ²	0,016 W/cm ²
Pobór mocy po wyłączeniu		N/D	
Pobór mocy w trybie czuwania		0,5 W	
Rozdzielczość ekranu		3840 × 2160	
Pobór mocy		Prosimy zapoznać się z etykietą oceny.	
Zasilacz		Prosimy zapoznać się z etykietą oceny.	
Systemy odbiorcze	Analogowy	PAL-D/K, B/G, I, SECAM-D/K, B/G	
	Cyfrowa	DVB-T/T2, DVB-C, DVB-S/S2	
Specyfikacje bezprzewodowego modułu LAN	Zakres częstotliwości	2,4 - 2,4835 GHz 5,15 - 5,85 GHz	
	Moc wyjściowa (Maks.)	2,4 - 2,4835 GHz 17 dBm 5,15 - 5,25 GHz 14 dBm 5,25 - 5,35 GHz (pasmo DFS) 14 dBm 5,49 - 5,71 GHz (pasmo DFS/TPC) 14 dBm 5,725 - 5,85 GHz (dla krajów spoza UE) 14 dBm	

Specyfikacje modułu zdalnego sterowania Bluetooth	Zakres częstotliwości	2,4 - 2,4835 GHz
	Moc wyjściowa (Maks.)	2,4 - 2,4835 GHz, klasa 1, 6 dBm
Warunki otoczenia		Temperatura: 41°F - 95°F (5°C - 35°C) Wilgotność: 20% - 80% RH Ciśnienie atmosferyczne: 86 kPa - 106 kPa
Wejście HDMI		RGB / 60 Hz (640 × 480, 800 × 600, 1024 × 768) YUV / 60 Hz (480i, 480p, 720p, 1080i, 1080p) YUV / 50 Hz (576i, 576p, 720p, 1080i, 1080p) 3840 × 2160 / 24 Hz, 3840 × 2160 / 25 Hz, 3840 × 2160 / 30 Hz, 3840 × 2160 / 50 Hz, 3840 × 2160 / 60 Hz

Inne informacje

Recykling/licencje

ZSEE (zużyty sprzęt elektryczny i elektroniczny)

Dyrektywa europejska 2012/19/EU



Symbol na produkcie lub opakowaniu oznacza, że produktu nie wolno utylizować wraz z odpadami z gospodarstw domowych. Zamiast tego właściciel ma obowiązek przekazać zużyty sprzęt pracownikom licencjonowanego punktu zbiórki zużytego sprzętu elektrycznego i elektronicznego. Dzięki segregacji i recyklingowi zużytego sprzętu chronimy zasoby naturalne i umożliwiamy prowadzenie działalności związanej z recyklingiem w sposób bezpieczny dla zdrowia i środowiska. Więcej informacji o miejscach zbiórki zużytego sprzętu elektronicznego do recyklingu uzyskasz od lokalnych podmiotów zajmujących się odbiorem odpadów z gospodarstw domowych lub od lokalnego dystrybutora.

Baterie



Zgodnie z dyrektywą dotyczącą baterii, zużytych baterii nie należy utylizować wraz z odpadami z gospodarstw domowych. Baterie dostarczaj do pojemników na zużyte baterie (znajdziesz je np. w sklepach).

RoHS (z ang. Restriction of Hazardous Substances — dyrektywa ograniczająca używanie ryzykownych dla środowiska substancji)

Dyrektywa europejska 2011/65/EU



Dyrektywa europejska ogranicza wykorzystanie w produkcji trudnych do recyklingu substancji niebezpiecznych i szkodliwych.

Dzięki temu zużyty sprzęt elektryczny i elektroniczny można z łatwością przetwarzać bez szkód dla środowiska.

Substancje wykorzystane podczas wytwarzania produktu są zgodne z wymogami dyrektywy RoHS.



Terminy „HDMI” oraz „HDMI High-Definition Multimedia Interface”, charakterystyczny kształt produktów HDMI (HDMI trade dress) oraz Logo HDMI stanowią znaki towarowe znaki zastrzeżone lub znaki towarowe spółki HDMI Licensing Administrator, Inc.



Dolby, Dolby Vision, Dolby Atmos oraz symbol podwójnego D są zarejestrowanymi znakami towarowymi Dolby Laboratories Licensing Corporation. Wyprodukowano zgodnie z licencją Dolby Laboratories. Poufne i nieopublikowane materiały. Copyright © 2012-2022 Dolby Laboratories. Wszystkie prawa zastrzeżone.



Informacje o patentach DTS można znaleźć na stronie <http://patents.dts.com>. Produkcja na licencji DTS Licensing Limited. DTS, DTS:X oraz logo DTS:X to zarejestrowane znaki towarowe lub znaki towarowe DTS, Inc. na terenie USA i w innych krajach. © 2021 DTS, Inc. WSZYSTKIE PRAWA ZASTRZEŻONE.

Registrační údaje EPREL

Informácie o registrácii v EPREL
EPREL registrācijas informācija
EPREL registrācijas informācija
EPREL-i registreerimisteave
Сведения о регистрации EPREL
Podatki o registraciji EPREL

43A7NQ (1875541)
43A70NQ (1875568)
43A71NQ (1875570)
43A72NQ (1875571)
43A76NQ (1875573)
43A77NQ (1875575)
43A78NQ (1875576)
43A79NQ (1875577)
43A7NQTUK (1875578)
43A70NQTUK (1875579)
43A71NQTUK (1875581)
43A72NQTUK (1875582)
43A76NQTUK (1875583)
43A77NQTUK (1875585)
50A7NQ (1874836)
50A70NQ (1874863)
50A71NQ (1874871)
50A72NQ (1874878)
50A76NQ (1874890)
50A77NQ (1874898)
50A78NQ (1874907)
50A79NQ (1874921)
50A7NQTUK (1874930)
50A70NQTUK (1874939)
50A71NQTUK (1874951)
50A72NQTUK (1874961)
50A76NQTUK (1874971)
50A77NQTUK (1874981)

Πληροφορίες καταχώρησης EPREL
Informacije o registraciji EPREL
Informații de înregistrare EPREL
Информация за регистрация в EPREL
EPREL Regisztrációs információ
Informacije rejestracyjne EPREL

55A7NQ (1842309)
55A70NQ (1842331)
55A71NQ (1842332)
55A72NQ (1842335)
55A76NQ (1842339)
55A77NQ (1868868)
55A78NQ (1842342)
55A79NQ (1842344)
55A7NQTUK (1842347)
55A70NQTUK (1842349)
55A71NQTUK (1842351)
55A72NQTUK (1842355)
55A76NQTUK (1842357)
55A77NQTUK (1842360)
65A7NQ (1883177)
65A70NQ (1883179)
65A71NQ (1883180)
65A72NQ (1883181)
65A76NQ (1883182)
65A77NQ (1883183)
65A78NQ (1883185)
65A79NQ (1883187)
65A7NQTUK (1883188)
65A70NQTUK (1883189)
65A71NQTUK (1883190)
65A72NQTUK (1883191)
65A76NQTUK (1883192)
65A77NQTUK (1883193)