

beko

Piekarnik do zabudowy

Instrukcja obsługi

Cuptor încorporabil

Manual de utilizare



BBIMA17410BMPW

385443542_2/ PL/ RO/ R.AB/ 21/11/23 09:51
7739182934

Witamy!

Drogi kliencie,

Dziękujemy za wybór urządzenia Beko. Chcemy, aby produkt, wyprodukowany w wysokiej jakości i technologii, oferował najlepszą wydajność. W tym celu należy uważnie przeczytać niniejszą instrukcję i inną dokumentację dostarczoną z urządzeniem przed użyciem.

Pamiętaj o wszystkich informacjach i ostrzeżeniach zawartych w instrukcji obsługi. W ten sposób będziesz chronić siebie i swoje urządzenie przed zagrożeniami, które mogą wystąpić.

Zachowaj instrukcję obsługi. Przekazując wyrób innemu użytkownikowi, należy dołączyć również niniejszą instrukcję. Niniejsza instrukcja zawiera warunki gwarancji, sposób użytkowania i rozwiązywanie problemów.

Symbole i ich opisy w instrukcji obsługi:



Zagrożenie, które może doprowadzić do śmierci lub obrażeń.



Ważne informacje lub przydatne wskazówki na temat użytkowania.



Przeczytaj instrukcję obsługi.



Ostrzeżenie przed gorącymi powierzchniami.

UWAGA

Zagrożenie, które może doprowadzić do szkody materialną produktu lub jego środowiska.

Niniejsze urządzenie jest zgodne z następującymi

Dyrektywami Unii Europejskiej:

- 2014/30/WE LVD (Niskie Napięcia)

- 2014/35/WE EMC (Kompatybilność Elektromagnetyczna)

Importer: Beko S.A.

ul. Puławska 366, 02-819 Warszawa

Spis treści

1 Instrukcje bezpieczeństwa	4	5.2 Obsługa panelu sterowania piekarnika	23
1.1 Przeznaczenie	4	5.3 Ustawienia	29
1.2 Bezpieczeństwo dzieci, osób wymagających szczególnego traktowania i zwierząt domowych	5	5.4 Użyj termosondy	34
1.3 Bezpieczeństwo elektryczne	6	6 Ogólne informacje dotyczące pieczenia	36
1.4 Zabezpieczenie podczas transportu	7	6.1 Ogólne ostrzeżenia dotyczące pieczenia w piekarniku	36
1.5 Bezpieczeństwo montażu	8	6.1.1 Ciasta i wypieki	37
1.6 Bezpieczeństwo użytkowania	8	6.1.2 Mięso, ryby i drób	40
1.7 Ostrzeżenia dotyczące temperatury	9	6.1.3 Grill	41
1.8 Używanie akcesoriów	10	6.1.4 Funkcja smażenia na płytce olej lub smażenie bezolejowe ...	41
1.9 Bezpieczeństwo pieczenia	10	6.1.5 Test żywności	42
1.10 Bezpieczeństwo konserwacji i czyszczenia	11	7 Czyszczenie i konserwacja	44
1.11 Samoczyszczenie się w wysokiej temperaturze (piroliza)	12	7.1 Ogólne informacje dotyczące czyszczenia	44
2 Instrukcje dotyczące środowiska	12	7.2 Czyszczenie akcesoriów	45
2.1 Dyrektywa w sprawie odpadów ...	12	7.3 Czyszczenie panelu sterowania ...	46
2.1.1 Zgodność z dyrektywą WEEE i usuwanie odpadów	12	7.4 Czyszczenie wnętrza piekarnika (strefa pieczenia)	46
2.2 Opakowanie urządzenia	12	7.5 Samoczyszczenie się w wysokiej temperaturze	46
2.3 Zalecenia dotyczące oszczędzania energii	13	7.6 Czyszczenie drzwiczek piekarnika	48
3 Produkt	14	7.7 Zdejmowanie wewnętrznej szyby drzwiczek piekarnika	49
3.1 Opis produktu	14	7.8 Czyszczenie lampki piekarnika	50
3.2 Opis i użytkowanie panelu sterowania urządzenia	14	8 Rozwiązywanie problemów	51
3.2.1 Panel sterowania	15		
3.2.2 Wprowadzenie do panelu sterowania piekarnika	15		
3.3 Funkcje obsługi piekarnika	16		
3.4 Akcesoria	17		
3.5 Zastosowanie akcesoriów urządzenia	18		
3.6 Specyfikacje techniczne	21		
4 Pierwsze użycie	22		
4.1 Pierwsze ustawienie godziny	22		
4.2 Czyszczenie wstępne	22		
5 Korzystanie z piekarnika	23		
5.1 Ogólne informacje dotyczące korzystania z piekarnika	23		

1 Instrukcje bezpieczeństwa

- Rozdział ten omawia instrukcje bezpieczeństwa, które pomogą zapobiec ryzyku uszkodzenia ciała lub mienia.
- Jeśli produkt zostanie przekazany komuś innemu do użytku osobistego lub do użytku z drugiej ręki, należy również przekazać instrukcję obsługi, etykiety oraz inne istotne dokumenty i części.
- Nasza firma nie ponosi odpowiedzialności za szkody, które mogą wystąpić w przypadku nieprzestrzegania tych instrukcji.
- Nieprzestrzeganie tych instrukcji spowoduje unieważnienie udzielonej gwarancji.
- Prace montażowe i naprawcze należy zawsze zlecać producentowi, autoryzowanemu serwisowi lub osobie wyznaczonej przez firmę importera.
- Używaj tylko oryginalnych części zamiennych i akcesoriów.
- Nie należy naprawić lub wymienić żadnych elementów urządzenia, chyba że jest to wyraźnie określone w instrukcji obsługi.
- Nie dokonuj modyfikacji technicznych urządzenia.

1.1 Przeznaczenie

- To urządzenie przeznaczone jest do użytku domowego. Nie jest przeznaczony do użytku komercyjnego.
- Nie wolno używać tego urządzenia w ogrodach, na balkonach lub w innych miejscach na zewnątrz. Urządzenie to jest przeznaczone do użytku w gospodarstwach domowych oraz w kuchniach pracowniczych sklepów, biur i innych środowisk pracy.
- **OSTRZEŻENIE:** Urządzenie to powinno być używane wyłącznie do gotowania. Nie należy go używać do innych celów, takich jak ogrzewanie pomieszczenia.
- Piekarnik może być używany do rozmrażania, pieczenia, smażenia i grillowania potraw.
- Nie należy używać tego produktu do podgrzewania płyt, suszenia poprzez wieszanie ręczników lub ubrań na uchwyty.

1.2 Bezpieczeństwo dzieci, osób wymagających szczególnego traktowania i zwierząt domowych



- Niniejszy urządzenie może być użytkowane przez dzieci w wieku co najmniej 8 lat i przez osoby o obniżonych możliwościach fizycznych, umysłowych i osoby o braku doświadczenia i znajomości urządzenia, jeżeli zapewniony zostanie nadzór lub instruktaż odnośnie użytkowania urządzenia w bezpieczny sposób, tak aby związane z tym zagrożenia były zrozumiałe.
- Dzieciom nie wolno używać urządzenia do zabawy. Czyszczenia i konserwacji nie mogą wykonywać dzieci bez nadzoru.
- Niniejszy sprzęt może być użytkowany przez osoby o obniżonych możliwościach fizycznych, zmysłowych i umysłowych (w tym dzieci), jeżeli zapewniony zostanie nadzór lub instruktaż odnośnie użytkowania sprzętu w bezpieczny sposób.
- Dzieci nie należy pozostawiać bez opieki, aby mieć pewność, że nie będą się one bawić urządzeniem.
- Produkty elektryczne są niebezpieczne dla dzieci i zwierząt domowych. Dzieci i zwierzęta nie mogą bawić się, wspinać się na urządzenie ani wchodzić do niego.
- Nie wolno kłaść na urządzeniu przedmiotów, do których mogą dosięgnąć dzieci.
- **OSTRZEŻENIE:** Podczas użytkowania powierzchnie produktu są gorące. Trzymaj dzieci z dala od urządzenia.
- Trzymaj materiał użyty do opakowania z dala od dzieci. Ryzyko obrażeń i uduszenia.
- Gdy drzwi są otwarte, nie kładź na nich żadnych ciężkich przedmiotów ani nie pozwalaj dzieciom na nie siadać. Piekarńnik może się przewrócić lub może dojść do uszkodzenia zawiasów drzwi.
- Przed wyrzuceniem zużytych i bezużytecznych produktów:
 1. Odłącz wtyczkę zasilania i wyjmij ją z gniazdka.
 2. Odetnij kabel zasilający i odłącz go wraz z wtyczką od produktu.
 3. Podejmij środki ostrożności, aby uniemożliwić dzieciom dostęp do produktu.
 4. Nie pozwalaj dzieciom bawić się produktem, gdy jest on w trybie bezczynności.

1.3 Bezpieczeństwo elektryczne

- Podłącz produkt do uziemionego gniazdka zabezpieczonego bezpiecznikiem zgodnym z wartościami znamionowymi prądu podanymi na tabliczce znamionowej. Instalację uziemienia należy zlecić wykwalifikowanemu elektrykowi. Nie używać produktu bez uziemienia zgodnie z lokalnymi/krajowymi przepisami.
- Wtyczka lub złącze elektryczne urządzenia powinno znajdować się w łatwo dostępnym miejscu. Jeśli nie jest to możliwe, powinien istnieć mechanizm (bezpiecznik, wyłącznik, przełącznik itp.) w instalacji elektrycznej, do której urządzenie jest podłączone, zgodnie z przepisami elektrycznymi i oddzielając wszystkie bieguny od sieci.
- Odłącz produkt od zasilania lub wyłącz bezpiecznik przed naprawą, konserwacją lub czyszczeniem.
- Podłącz urządzenie do gniazdka, które spełnia wartości napięcia i częstotliwości podane na tabliczce znamionowej.
- (Jeśli urządzenie nie jest wyposażone w kabel sieciowy) używaj wyłącznie przewodu połączeniowego opisanego w rozdziale „Specyfikacje techniczne”.
- Nie należy blokować kabla zasilającego pod i za urządzeniem. Nie umieszczaj ciężkich przedmiotów na kablu zasilającym. Kabel zasilający nie powinien być skręcony, zgnieciony i nie powinien stykać się z żadnym źródłem ciepła.
- Należy upewnić się, że kabel zasilający nie został zablokowany podczas umieszczania produktu po montażu lub czyszczeniu.
- Tylna powierzchnia piekarnika nagrzewa się podczas pracy. Przewody zasilające nie mogą dotykać tylnej powierzchni produktu. W przeciwnym razie może dojść do jego uszkodzenia.
- Nie zakleszczaj przewodów elektrycznych w drzwiach piekarnika i nie przekładaj ich nad gorącymi powierzchniami. W przeciwnym razie izolacja kabla może się stopić i spowodować pożar w wyniku zwarcia.
- Używaj wyłącznie oryginalnego kabla. Nie wolno używać przeciętych lub uszkodzonych kabli.
- Nie używaj przedłużacza ani wtyczki wielofunkcyjnej do obsługi produktu.

- Skontaktuj się z autoryzowanym centrum serwisowym lub importerem w celu użycia zatwierdzonego adaptera w przypadkach, gdy konieczne jest użycie adaptera konwertera (dla typu wtyczki).
- Jeśli długość przewodu zasilającego jest niewystarczająca, skontaktuj się z importerem lub autoryzowanym centrum serwisowym.
- Przenośne źródła zasilania lub wielokrotne wtyczki mogą się przegrzać i zapalić. Trzymaj wiele wtyczek i przenośnych źródeł zasilania z dala od produktu.
- W przypadku uszkodzenia kabla zasilającego musi on zostać wymieniony przez producenta, autoryzowany serwis lub osobę wskazaną przez firmę importera w celu uniknięcia ewentualnych zagrożeń.
- **OSTRZEŻENIE:** Przed wymianą żarówki piekarnika należy odłączyć produkt od zasilania, aby uniknąć ryzyka porażenia prądem. Odłącz urządzenie lub wyłącz bezpiecznik.

Jeśli urządzenie jest wyposażone w kabel zasilania i wtyczkę:

- Nigdy nie podłączaj wtyczki produktu do uszkodzonej, poluzowanej lub wyjętej wtyczki z gniazdka. Upewnij się, że

wtyczka jest całkowicie włożona do gniazda. W przeciwnym razie połączenia mogą się przegrzać i spowodować pożar.

- Unikaj wkładania urządzenia do wtyczek, które są zatłuszczone, nieczyste lub potencjalnie narażone na kontakt z wodą (np. w pobliżu blatu roboczego, z którego może wydostawać się woda). W przeciwnym razie istnieje ryzyko zwarcia i porażenia prądem.
- Nie wolno dotykać wtyczki mokrymi rękami!
- Wyciągaj wtyczkę z gniazdka, używając korpusu wtyczki, a nie samego przewodu.



1.4 Zabezpieczenie podczas transportu

- Przed transportem odłącz urządzenie od sieci.
- Produkt jest ciężki, należy go przenosić przy udziale co najmniej dwóch osób.
- Nie należy trzymać urządzenia za drzwi i/lub uchwyt podczas transportu lub przenoszenia.
- Nie umieszczaj żadnych przedmiotów na urządzeniu. Przenieś urządzenie w pozycji pionowej.
- W przypadku transportu produktu, owiń go folią bąbelkową lub grubym kartonem i szczel-

nie zaklej taśmą. Mocno zabezpiecz ruchome części produktu, aby zapobiec ich uszkodzeniu.

- Przed zainstalowaniem urządzenia sprawdź, czy nie został on uszkodzony podczas transportu. W przypadku uszkodzenia skontaktuj się z importem lub autoryzowanym centrum serwisowym.

1.5 Bezpieczeństwo montażu

- Przed rozpoczęciem instalacji odłącz napięcie od linii zasilającej, do której podłączony będzie produkt, wyłączając bezpiecznik.
- Podczas transportu i montażu należy nosić rękawice ochronne. W przeciwnym razie istnieje ryzyko obrażeń spowodowanych ostrymi krawędziami!
- Przed zamontowaniem urządzenia należy sprawdzić czy nie posiada uszkodzeń. Nie należy instalować produktu, jeśli jest uszkodzony.
- Unikaj używania jakichkolwiek materiałów termoizolacyjnych do przykrycia wnętrza mebli, które będą instalowane.
- W miejscu instalacji produktu nie może znajdować się bezpośrednio światło słoneczne

ani źródła ciepła, takie jak grzejniki elektryczne lub grzejniki gazowe.

- Utrzymuj otoczenie wszystkich kanałów wentylacyjnych produktu otwarte.
- Aby uniknąć przegrzania, nie należy instalować produktu za osłonami dekoracyjnymi.
- W przypadku, gdy wąż/rura gazowa lub plastikowa rura wodna znajdują się za wyznaczonym obszarem instalacji produktu, należy bezwzględnie dopilnować, aby produkt nie stykał się z tymi przewodami. W przeciwnym razie może dojść do zgniecenia węża/rury.
- Jeśli za miejscem instalacji produktu znajduje się gniazdko elektryczne, należy upewnić się, że produkt nie styka się z gniazdkiem ani z wtyczką podłączoną do gniazdka.

1.6 Bezpieczeństwo użytkowania

- Upewnij się, że urządzenie jest wyłączone po każdym użyciu.
- W przypadku nieużywania produktu przez dłuższy czas odłącz go od zasilania lub wyłącz zasilanie w skrzynce bezpieczników.
- Nie używaj produktu, jeśli ulegnie on awarii lub uszkodzeniu podczas użytkowania. odłącz

urządzenie od zasilania. Skontaktuj się z importerem lub autoryzowanym centrum serwisowym.

- Nie używaj urządzenia, jeśli szyba przednich drzwi jest usunięta lub pęknięta. W przeciwnym razie istnieje ryzyko obrażeń ciała i szkód środowiskowych.
- Nie wchodź na urządzenie z jakiegokolwiek powodu.
- Nigdy nie używaj produktu, jeśli Twoja ocena sytuacji lub koordynacja są zaburzone przez spożycie alkoholu i/lub narkotyków.
- W obszarze gotowania i wokół niego nie mogą znajdować się łatwopalne przedmioty. W przeciwnym razie może dojść do pożaru.
- Uchwyt piekarnika nie jest przeznaczony do ręczników. Podczas korzystania z urządzenia nie wieszaj na uchwycie ręczników, rękawiczek ani podobnych materiałów tekstylnych.
- Zawiasy drzwi urządzenia poruszają się podczas otwierania i zamykania drzwi i mogą się zaciąć. Podczas otwierania/zamykania drzwiczek nie wolno trzymać za zawiasy.



1.7 Ostrzeżenia dotyczące temperatury

- **OSTRZEŻENIE:** W trakcie korzystania z produktu, zarówno produkt, jak i jego łatwo dostępne części będą gorące. Należy zachować ostrożność i unikać dotykania urządzenia i elementów grzejnych. Nie pozwalaj dzieciom w wieku poniżej 8 lat zbliżać się do produktu, chyba że znajdują się one pod stałym nadzorem.
- Nie umieszczaj materiałów łatwopalnych/wybuchowych w pobliżu produktu, ponieważ jego powierzchnie będą gorące podczas pracy.
- Zachowaj dystans podczas otwierania drzwiczek piekarnika w trakcie lub po zakończeniu pieczenia. Para może poparzyć ręce, twarz i/lub oczy.
- Podczas pracy produkt jest gorący. Należy uważać, aby nie dotykać gorących części, wnętrza piekarnika i elementów grzejnych.
- Podczas obsługi produktu zawsze noś rękawice kuchenne odporne na wysoką temperaturę.

1.8 Używanie akcesoriów

- Ważne, aby druciany ruszt i taca były prawidłowo umieszczone na drucianych półkach. Szczegółowe informacje znajdują się w rozdziale „**Użytkowanie akcesoriów**”.
- Zamknij drzwiczki piekarnika po całkowitym wsunięciu akcesoriów do przestrzeni do gotowania, w przeciwnym razie mogą one uderzyć w szybę drzwiczek i uszkodzić ją.
- Korzystaj wyłącznie z termosindy przeznaczonej do użytku z tym piekarnikiem.

1.9 Bezpieczeństwo pieczenia

- Zachowaj ostrożność stosując napoje alkoholowe w swoich potrawach. Alkohol paruje w wysokich temperaturach i może spowodować pożar, ponieważ może zapalić się w kontakcie z gorącymi powierzchniami.
- Resztki jedzenia znajdujące się w obszarze gotowania, takie jak olej, mogą się zapalić. Przed rozpoczęciem gotowania usuń resztki jedzenia.
- Zagrożenie zatruciem pokarmowym: Nie zostawiaj jedzenia w piekarniku dłużej niż 1 godzinę przed lub po piecze-

niu. W przeciwnym razie może powodować to zatrucie pokarmowe lub choroby.

- Nie podgrzewaj w piekarniku zamkniętych puszek i szklanych słoików. Ciśnienie, które wytworzyłoby się w puszcze/słoiku może spowodować jego pęknięcie.
- Nie umieszczaj blach do pieczenia, naczyń ani folii aluminiowej bezpośrednio na dnie piekarnika. Nagromadzone ciepło może uszkodzić dno piekarnika.

Pamiętaj o następujących środkach ostrożności podczas używania papieru pergaminowego nawilżonego olejem lub podobnych materiałów:

- Umieść tłuszczoodporny papier w naczyniu do pieczenia lub na innym przedmiocie przeznaczonym do piekarnika (taca, ruszt itp.), umieść potrawę i włóż do rozgrzanego piekarnika.
- Aby uniknąć ryzyka dotknięcia elementów grzejnych piekarnika i zablokowania przepływu gorącego powietrza, usuń nadmiar papieru do pieczenia, który zwisa z akcesoriów lub pojemników. Nie używaj papieru do pieczenia w temperaturze wyższej niż maksymalna temperatura użytkowania określo-

na przez producenta. Nie wolno kłaść papieru tłuszczoodpornego na podstawie piekarnika.

- Nie umieszczaj go na akcesoriach podczas podgrzewania.
- Zawsze dociskaj papier talerzem lub podobnym przedmiotem, aby zapobiec unoszeniu się materiału w wyniku cyrkulacji powietrza wewnątrz piekarnika.
- Zakryj tylko niezbędną powierzchnię wewnątrz blachy.
- Po każdym użyciu umyj tacę, a papier do pieczenia lub podobne materiały wymień na nowe. W przeciwnym razie płyny kapiące na blachę mogą spowodować dymienie lub nawet powstanie płomienia.
- Po podniesieniu pokrywy produktu generowany jest przepływ powietrza. Tłuszczoodporny papier może wejść w kontakt z elementami grzejnymi i zapalić się.
- W przypadku używania rusztu grilla do smażenia, na dolnej półce należy umieścić blachę. W przeciwnym razie olej spożywczy i inne składniki, które kapią na dno piekarnika, mogą wytwarzać gęsty dym i prowadzić do pożaru.

- Zamknij drzwiczki piekarnika podczas grillowania. Gorące powierzchnie mogą powodować oparzenia!
- Żywność nieodpowiednia do grillowania niesie ze sobą ryzyko pożaru. Grilluj tylko potrawy odpowiednie do intensywnego ognia grillowego. Nie należy umieszczać jedzenia za blisko tyłu grilla. To najgorętszy obszar, a tłuste potrawy mogą się zapalić.



1.10 Bezpieczeństwo konserwacji i czyszczenia

- Przed czyszczeniem odczekaj, aż produkt ostygnie. Gorące powierzchnie mogą powodować oparzenia!
- Nie wolno myć produktu, spryskując go lub polewając wodą! Istnieje ryzyko porażenia prądem elektrycznym!
- Nie używaj myjek parowych do czyszczenia urządzenia, ponieważ może to spowodować porażenie prądem.
- Nie używaj szorstkich środków ściernych, metalowych skrobaczek, druciaków lub środków wybielających do czyszczenia przednich drzwiczek produktu. Środki te mogą powodować porysowanie i rozbicie szklanych powierzchni.



1.11 Samoczyszczenie się w wysokiej temperaturze (piroliza)

- Podczas samoczyszczenia powierzchnie bardziej się nagrzewają niż podczas standardowego użytkowania. Chronić przed dziećmi.
- Gorące powierzchnie mogą powodować oparzenia! Nie dotykać urządzenia podczas samoczyszczenia i trzymać dzieci z dala. Należy odczekać co najmniej 30 minut przed usunięciem pozostałości.
- Podczas samoczyszczenia dym wydostaje się z powodu spalania resztek jedzenia. Podczas procesu czyszczenia należy dobrze wietrzyć kuchnię.
- Przed rozpoczęciem czyszczenia wyczyść zewnętrzne powierzchnie piekarnika i resztki jedzenia wewnątrz piekarnika za pomocą ściereczki z mydłem. Wyjąć wszystkie akcesoria i przybory kuchenne z piekarnika. Jeśli Twój produkt jest wyposażony w pyrolityczne akcesoria (odporne na samoczyszczenie w wysokiej temperaturze), nie musisz wyjmować ich z piekarnika.
- Jeśli nad piekarnikiem znajduje się płyta grzewcza, nie używaj płyty podczas pirolizy.

2 Instrukcje dotyczące środowiska

2.1 Dyrektywa w sprawie odpadów

2.1.1 Zgodność z dyrektywą WEEE i usuwanie odpadów

Niniejszy wyrób jest zgodny z dyrektywą Parlamentu Europejskiego i Rady (2012/19/UE). Urządzenie posiada symbol klasyfikacji zużytego sprzętu elektrycznego i elektronicznego (WEEE).



urządzenie zostało wyprodukowane z wysokiej jakości części i materiałów, które mogą być ponownie użyte i nadają się do recyklingu. Dlatego nie należy wyrzucać zużytego produktu

wraz z normalnymi odpadami domowymi i innymi po zakończeniu użytkowania. Zanieś urządzenie do punktu zbiórki w celu re-

cyklingu sprzętu elektrycznego i elektronicznego. O punkty zbiórki możesz zapytać administrację lokalną. Właściwa utylizacja urządzenia pomaga zapobiegać negatywnym skutkom dla środowiska i zdrowia ludzi.

Zgodność z dyrektywą RoHS:

Niniejszy wyrób jest zgodny z dyrektywą Parlamentu Europejskiego i Rady RoHS (Ograniczenie użycia substancji niebezpiecznych) (2011/65/WE). Nie zawiera szkodliwych i zakazanych materiałów, podanych w tej dyrektywie.

2.2 Opakowanie urządzenia

Opakowanie produktu jest wytwarzane z materiałów nadających się do recyklingu zgodnie z naszymi krajowymi przepisami

ochrony środowiska. Nie wyrzucaj odpadów opakowaniowych razem z odpadami domowymi ani innymi odpadami, oddaj je do punktów zbiórki materiałów opakowaniowych wyznaczonych przez władze lokalne.

2.3 Zalecenia dotyczące oszczędzania energii

Zgodnie z EU 66/2014 informacje o efektywności energetycznej można znaleźć na paragonie produktu dołączonym do produktu.

Poniższe wskazówki pomogą używać produktu w sposób ekologiczny i energooszczędny:

- Rozmroź zamrożone jedzenie przed gotowaniem.
- W piekarniku używaj ciemnych lub emaliowanych pojemników, które lepiej przenoszą ciepło.
- Jeśli tak podano w przepisie lub instrukcji obsługi, zawsze należy wstępnie rozgrzać piekarnik. Nie otwieraj zbyt często drzwiczek piekarnika podczas pieczenia.
- W przypadku dłuższego pieczenia wyłącz urządzenie na 5 do 10 minut przed końcem pieczenia. Dzięki wykorzystaniu ciepła resztkowego można zaoszczędzić do 20% energii elektrycznej.
- Staraj się piec więcej niż jedno danie na raz w piekarniku. Możesz gotować w tym samym czasie, umieszczając dwa garnki a drucianym ruszcie. Jeśli pieczesz jedni danie po drugim, oszczędzasz energię, ponieważ piekarnik nie straci ciepła.
- Nie należy otwierać drzwiczek piekarnika podczas pieczenia z funkcją "Ogrzewanie wentylatorem tryb ECO". Jeśli drzwiczki nie zostaną otwarte, temperatura wewnętrzna jest optymalizowana w celu oszczędzania energii w funkcji roboczej "Ogrzewanie wentylatorem tryb ECO" a temperatura ta może różnić się od pokazanej na wyświetlaczu.

3.1 Opis produktu

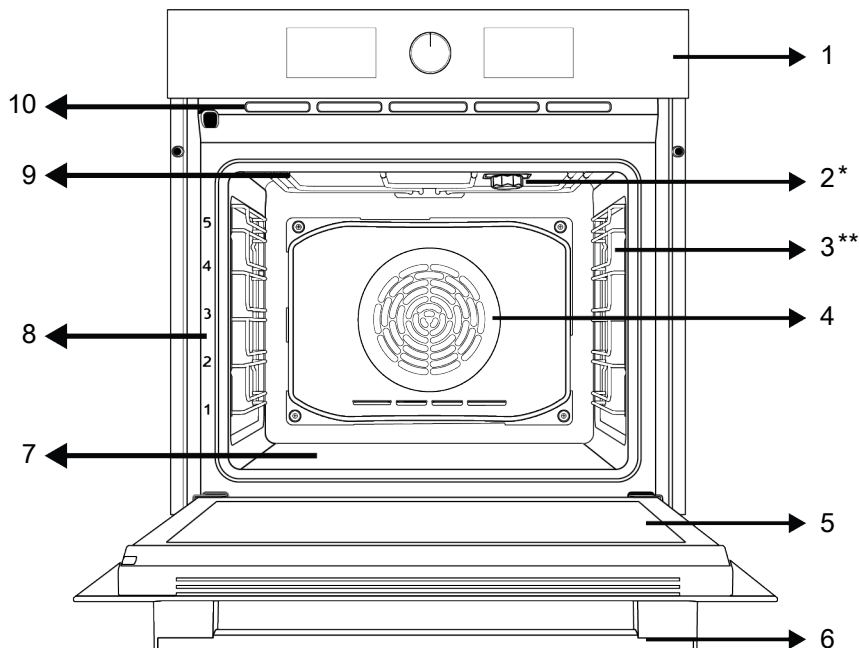

- | | |
|---|---|
| 1 Panel sterowania | 2 Oświetlenie |
| 3 Półka druciana | 4 Silnik wentylatora (za stalową płytą) |
| 5 Drzwi | 6 Uchwyt |
| 7 Dolna nagrzewnica (pod płytą stalową) | 8 Umieszczenie półek |
| 9 Górna grzałka | 10 Otwory wentylacyjne |

* Różni się w zależności od modelu. Twoje urządzenie może nie być wyposażone w lampę lub rodzaj i lokalizacja lampy może różnić się od pokazanej na ilustracji.

** Różni się w zależności od modelu. Twoje urządzenie może nie być wyposażone w druciany stół. Na zdjęciu przykładowe urządzenie z drucianą podstawką.

3.2 Opis i użytkowanie panelu sterowania urządzenia

W tej części znajduje się przegląd i podstawowe informacje o korzystaniu z panelu sterowania urządzenia. Mogą występować różnice w rysunkach i niektórych funkcjach w zależności od modelu.

3.2.1 Panel sterowania

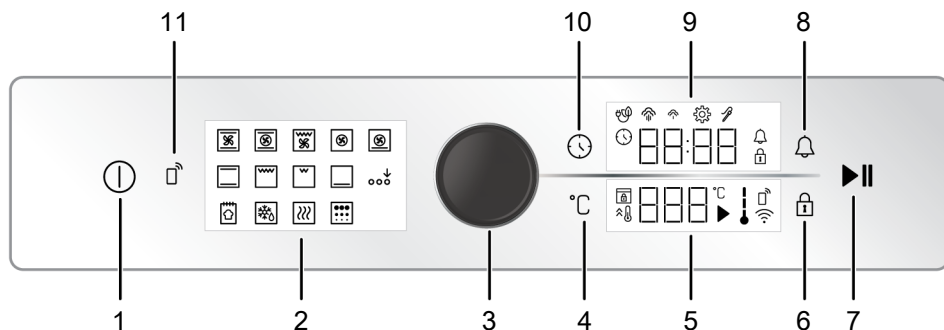

- | | |
|--|---|
| <p>1 Przycisk włączania/wyłączania</p> <p>3 Pokrętko sterowania piekarnika</p> <p>5 Obszar wskaźnika temperatury</p> <p>7 Przycisk uruchamiania/zatrzymywania pieczenia</p> <p>9 Obszar wskaźnika czasu/ czasu trwania</p> <p>11 Przycisk pilota</p> | <p>2 Wyświetlanie funkcji</p> <p>4 Przycisk regulacji temperatury</p> <p>6 Symbol blokady przycisków</p> <p>8 Przycisk alarmu</p> <p>10 Przycisk czasu i ustawień</p> |
|--|---|

Jeśli urządzenie jest wyposażone w pokrętkę sterującą, w niektórych modelach pokrętki te mogą wysuwać się po naciśnięciu (pokrętki zakopane). Aby dokonać ustawień za pomocą tych pokręteł, najpierw wciśnij odpowiednie pokrętko i wyciągnij je. Po dokonaniu regulacji wciśnij je ponownie z powrotem.

3.2.2 Wprowadzenie do panelu sterowania piekarnika

Pokrętko sterowania piekarnika

Za pomocą pokrętki sterowania piekarnika można sprawdzić ustawienia w obszarach wskaźnika zegara/czasu oraz wskaźnika temperatury. Można przejść przez te ustawienia, obracając pokrętko w prawo i w lewo, a następnie zastosować je, naciskając pokrętko.

Wskaźnik temperatury wewnętrznej piekarnika

Temperaturę wewnątrz piekarnika można odczytać z symbolu temperatury wewnętrznej na wyświetlaczu. Gdy rozpoczyna się pieczenie, symbol ten jest widoczny na wy-

świetlaczu, a gdy temperatura wewnątrz piekarnika osiągnie ustaloną wartość, zapala się każdy poziomy symbolu.



Wyświetlanie funkcji



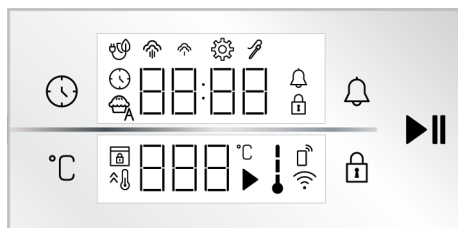







Funkcje robocze piekarnika znajdują się na wyświetlaczu funkcji piekarnika. Każda funkcja jest aktywowana przez jej dotknięcie. Wszystkie funkcje znajdujące się na wyświetlaczu są schematyczne, mogą nie występować w Twoim urządzeniu. Funkcje urządzenia zostały opisane w rozdziale „Funkcje obsługi piekarnika”.

Obszary wskaźników:









Przyciski :

-  : Przycisk czasu i ustawień
-  : Przycisk regulacji temperatury

-  : Symbol blokady przycisków
-  : Przycisk alarmu
-  : Przycisk uruchamiania/zatrzymywania pieczenia
- Obszar wskaźnika czasu/ czasu trwania :**
-  : Symbol czasu pieczenia/godziny dnia
-  : Symbol alarmu
-  : Symbol ustawień
-  : Symbol włączonej blokady
-  : Symbol pieczenia z wentylatorem ekologicznym
-  : Symbol niskiego poziomu pary *
-  : Symbol wysokiego poziomu pary *
-  : Symbol sondy temperatury *







* Różni się w zależności od modelu produktu. Może nie być dostępny w Twoim produkcie.









Obszar wskaźnika temperatury :

-  : Symbol pieczenia
-  : Symbol temperatury
-  : Symbol temperatury w piekarniku
-  : Symbol szybkiego nagrzewania (booster)
-  : Symbol blokady drzwi *
-  : Symbol pilota *
-  : Symbol Wi-Fi *
- * : Różni się w zależności od modelu produktu. Może nie być dostępny w Twoim produkcie.

3.3 Funkcje obsługi piekarnika

W tabeli funkcji pokazane są funkcje obsługi, z których można korzystać w piekarniku, oraz najwyższa i najniższa temperatura, jaką można ustawić dla tych funkcji. Przedstawiona tutaj kolejność trybów pracy może różnić się od kolejności w urządzeniu.

Symbol funkcji	Opis funkcji	Zakres temperatury (°C)	Opis i użycie
	Pieczenie z wentylatorem	-	Piekarnik nie nagrzewa się. Działa tylko wentylator (na tylnej ścianie). Zamrożone jedzenie w postaci granulek jest powoli rozmrażane w temperaturze pokojowej, upieczone jedzenie jest schładzane. Czas potrzebny do rozmrożenia całego kawałka mięsa jest dłuższy niż w przypadku produktów zbożowych.
	Górne i dolne ogrzewanie	40-280	Żywność jest podgrzewana jednocześnie od góry i od dołu. Nadaje się do ciast, ciastek lub ciast i gulaszu w formach do pieczenia. Pieczenie na pojedynczej blasze.
	Dolne ogrzewanie	40-220	Włączona jest tylko dolna grzałka. Nadaje się do potraw, które wymagają przyrumienienia na spodzie.
	Dolne/górne ogrzewanie wspomagane wentylatorem	40-280	Gorące powietrze w piekarniku z wentylatorem jest ogrzewane przez górne i dolne grzałki, a następnie rozprowadzane równomiernie i szybko po komorze. Pieczenie na pojedynczej blasze.
	Ogrzewanie wentylatorem / Airfry	40-280	Gorące powietrze w piekarniku z wentylatorem jest ogrzewane przez termowentylator, a następnie rozprowadzane równomiernie i szybko po komorze. Nadaje się do pieczenia na wielu tacach na różnych poziomach półek. Dzięki tej funkcji szybko rozprowadzanemu powietrzu można smażyć na płytym oleju lub bezolejowo. Szczegółowe informacje znajdują się w sekcji „Airfry”.
	Ogrzewanie wentylatorem tryb ECO	160-220	Aby oszczędzać energię, możesz użyć tej funkcji zamiast „Ogrzewanie wentylatorem” w zakresie 160–220°C. Czas gotowania będzie jednak nieco dłuższy. Sposób korzystania z tej funkcji opisano w rozdziale „Obsługa modułu sterującego piekarnika”.
	Funkcja pizzy	40-280	Dolna grzałka i ogrzewanie wentylatorem działają. Nadaje się do przyrządzania pizzy.

	Funkcja 3D	40-280	Włączone są funkcje grzania górnego, grzania dolnego i grzania wentylatorem. Każda strona gotowanego produktu jest gotowana równo i szybko. Pieczenie na pojedynczej blasze.
	Mały grill	40-280	Mały grill na suficie piekarnika działa. Nadaje się do grillowania mniejszych kawałków.
	Duży grill	40-280	Duży grill na suficie piekarnika działa. Nadaje się do grillowania większych kawałków.
	Wentylator wspomagany dużym grillem	40-280	Gorące powietrze w piekarniku z wentylatorem nagrzewane przez duży grill jest szybko rozprowadzane po komorze. Nadaje się do grillowania większych kawałków.
	Utrzymanie ciepła	40-100	Służy do utrzymywania żywności w temperaturze gotowej do podania przez dłuższy czas.
	Funkcja chleba	-	Służy do pieczenia chleba. Ustawiona temperatura i czas nie mogą być zmienione.
	Włączanie dodatkowych programów	-	Służy do aktywowania funkcji obsługi, które nie pokazują się przy uruchomieniu na wyświetlaczu funkcji.
	Piroliza	-	Służy do samoczyszczenia piekarnika w wysokiej temperaturze. Zapoznaj się ze specyfikacją funkcji w części dotyczącej konserwacji i czyszczenia.

3.4 Akcesoria

Produkt zawiera różne akcesoria. W tym rozdziale znajduje się opis akcesoriów i ich prawidłowego użytkowania. Dostarczone akcesoria różnią się w zależności od modelu. Nie wszystkie opisane akcesoria znajdują się w Twoim urządzeniu.

 Blachy wewnątrz urządzenia mogą ulec deformacji pod wpływem ciepła. Nie ma to żadnego wpływu na funkcjonalność. Deformacja znika po schłodzeniu blachy.

Standardowa taca

Służy do wypieków, mrożonek i smażenia dużych kawałków.

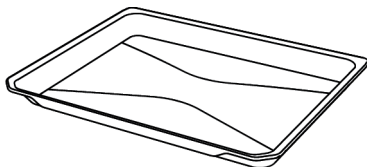

Ruszt do grilla

Służy do smażenia lub układania potraw, które mają być upieczone, smażone i duszone na wybranej półce.

W modelach z półkami drucianymi :

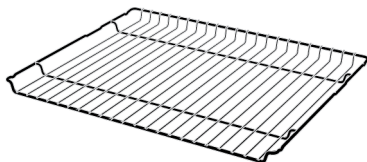

W modelach bez półek drucianych :

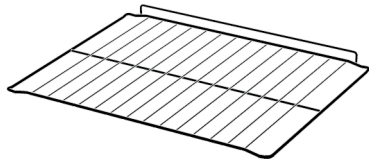

Sonda temperatury

Podczas pieczenia potraw mięsnych cienki długi koniec przylepia się do mięsa, a drugi koniec wykorzystuje się, mocując drugi koniec do gniazda w bocznej ścianie obudowy.



Grill (Airfry)

Służy do smażenia na płytym oleju lub smażenia bezolejowego.

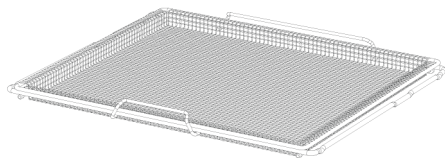

3.5 Zastosowanie akcesoriów urządzenia

Półki do pieczenia

Jest 5 poziomów umieszczenia półek w piekarniku. Kolejność półek można jest oznaczona numerami na przedniej obudowie piekarnika.

W modelach z półkami drucianymi :

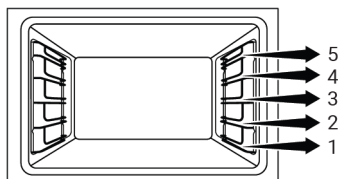

W modelach bez półek drucianych :

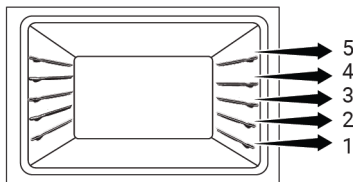

Umieszczenie rusztu do grilla na półkach do pieczenia

W modelach z półkami drucianymi :

Bardzo ważne jest prawidłowe umieszczenie rusztu do grilla na bocznych półkach. Podczas umieszczania rusztu do grilla na wybranej półce otwarta, część otwarta musi znajdować się z przodu. Aby uzyskać lepsze pieczenie, grill druciany musi być zamocowany w punkcie zatrzymania drucianej półki. Nie może przechodzić przez punkt zatrzymania, aby stykać się z tylną ścianą piekarnika.

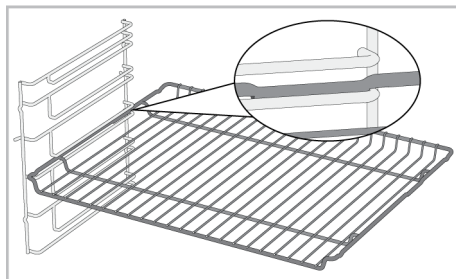

W modelach bez półek drucianych :

Bardzo ważne jest prawidłowe umieszczenie rusztu do grilla na bocznych półkach. Ruszt do grilla jest umieszczany w jednym kierunku. Podczas umieszczania rusztu do grilla na wybranej półce otwarta, część otwarta musi znajdować się z przodu.

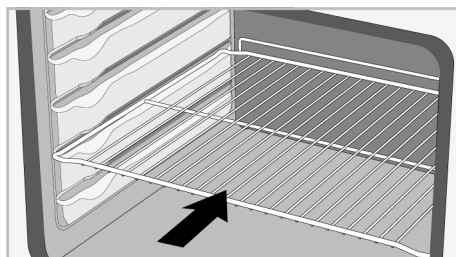

Umieszczenie tacki na półkach do pieczenia.

W modelach z półkami drucianymi :

Bardzo ważne jest prawidłowe umieszczenie tacki na bocznych półkach. Podczas umieszczania tacki na wybranej półce rączka musi znajdować się z przodu. Aby uzyskać lepsze pieczenie, tackę należy przymocować do gniazda zatrzymującego na ruszcie. Nie może przechodzić przez gniazdo zatrzymujące, aby stykać się z tylną ścianą piekarnika.

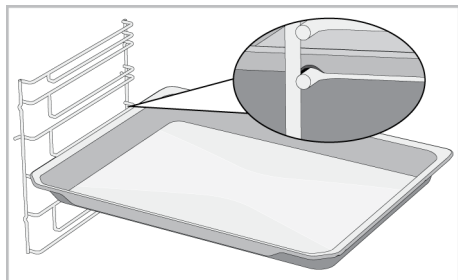

W modelach bez półek drucianych :

Bardzo ważne jest prawidłowe umieszczenie tacki na bocznych półkach. Tacka jest umieszczana w jednym kierunku. Podczas umieszczania tacki na wybranej półce rączka musi znajdować się z przodu.

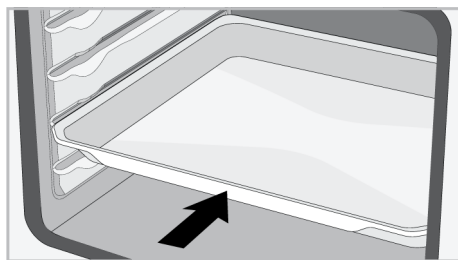

Funkcja zatrzymania grilla drucianego

Dostępna jest funkcja zatrzymania, która zapobiega wysuwaniu się ruszta drucianego z półki rusztu. Dzięki tej funkcji można łatwo i bezpiecznie wyjąć jedzenie. Podczas zdejmowania drucianej kratki można ją pociągnąć do przodu, aż do oporu. Musisz ominąć ten punkt, aby całkowicie ją wyjąć.

W modelach z półkami drucianymi :

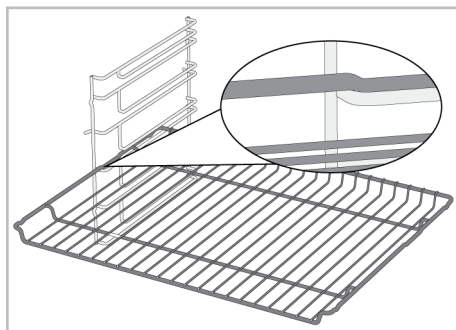

W modelach bez półek drucianych :

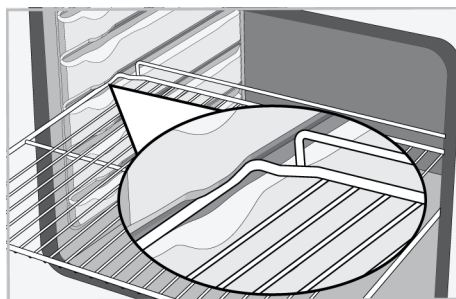

Funkcja zatrzymywania tacy - W modelach z półkami drucianymi

Dostępna jest również funkcja zatrzymania, która zapobiega wysuwaniu się tacki z drucianej półki. Podczas wyjmowania tacki zwolnij ją z tylnego gniazda blokującego i pociągnij do siebie, aż dotknie przedniej strony. Musisz ominąć to gniazdo zatrzymujące, aby całkowicie ją wyjąć.

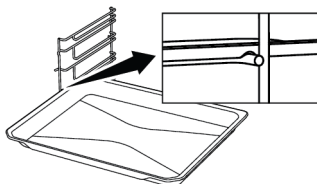

Prawidłowe umieszczenie ruszta drucianego i tacki na szynach teleskopowych - W modelach z półkami drucianymi i przewodnicami teleskopowymi

Dzięki prowadnicom teleskopowym można łatwo zamontować ruszt do grilla i tacki. Używając blach i rusztów drucianych z szyną teleskopową, należy uważać, aby kołki z

przodu i z tyłu szyn teleskopowych opierały się o krawędzie ruszta i blachy (pokazane na rysunku).

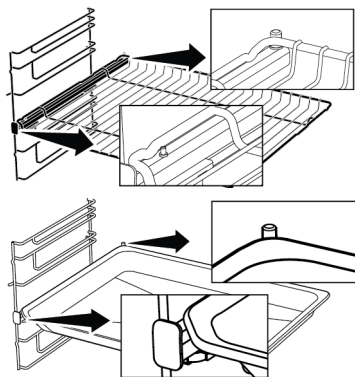

Używanie(Airfry)grilla

Grill składa się z dwóch części: drucianego kosza i drucianej ramy, na której umieszczony jest kosz. Kosz druciany jest umieszczony na ramie drucianej w sposób przeplatany. Po umieszczeniu tylnej części umieść druciany kosz w uchwytach drucianej ramy, lekko rozciągając przód. Następnie wyjmij druciany kosz, rozciągając przedni uchwyt drucianej ramy.

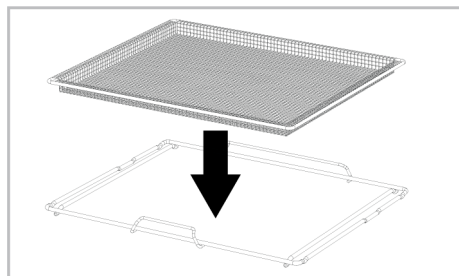

Umieść grill w piekarniku tak, aby jego krótki uchwyt był skierowany do przodu.

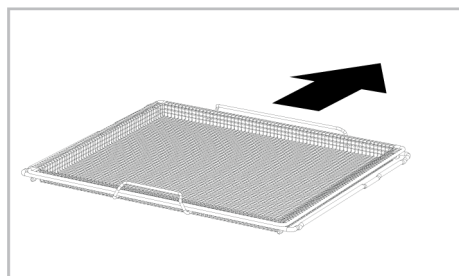

3.6 Specyfikacje techniczne

Ogólne specyfikacje	
Wymiary zewnętrzne produktu (wysokość/szerokość/głębokość) (mm)	595 /594 /567
Wymiary montażowe piekarnika (wysokość / szerokość / głębokość)(mm)	590-600 /560 /min. 550
Napięcie/Częstotliwość	220-240 V ~; 50 Hz
Typ i przekrój kabla zastosowany/odpowiedni do urządzenia	min. H05VV-FG 3 x 1,5 mm ²
Całkowite zużycie energii (kW)	3,3
Rodzaj piekarnika	Wielofunkcyjny piekarnik

Podstawy: Informacje na etykiecie energetycznej domowych piekarników elektrycznych są podane zgodnie z normą EN 60350-1 / IEC 60350-1. Wartości są określane dla Górne i dolne ogrzewanie funkcji lub (jeśli są dostępne) Dolne/ górne ogrzewanie wspomagane wentylatorem przy standardowym obciążeniu.

Klasa efektywności energetycznej jest określana zgodnie z następującym priorytetem w zależności od tego, czy w produkcie istnieją odpowiednie funkcje, czy nie. 1-Ogrzewanie wentylatorem tryb ECO , 2-Ogrzewanie wentylatorem , 3-Wentylator wspomagany małym grillem , 4-Górne i dolne ogrzewanie.



W celu poprawy jakości produktu specyfikacje techniczne mogą ulec zmianie bez uprzedniego powiadomienia.



Rysunki w niniejszej instrukcji są schematyczne i mogą nie pasować dokładnie do konkretnego produktu.



Wartości podane na etykietach produktu lub w dołączonej do nich dokumentacji są uzyskiwane w warunkach laboratoryjnych zgodnie z odpowiednimi normami. W zależności od warunków operacyjnych i środowiskowych produktu wartości te mogą się różnić.

4 Pierwsze użycie



Przed rozpoczęciem korzystania z urządzenia zaleca się wykonanie poniższych czynności, odpowiednio w poniższych sekcjach.

4.1 Pierwsze ustawienie godziny

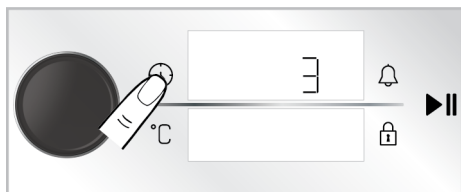

i Zawsze ustawiaj porę dnia przed użyciem piekarnika. Jeśli jej nie ustawisz, w niektórych modelach piekarników nie można piec.

1. Przy wyłączonym piekarniku (gdy na wyświetlaczu pojawia się godzina), dotknij przycisku  przez około 3 sekundy, aby aktywować menu ustawień.
 - ⇒ Na wyświetlaczu pojawi się odliczanie 3- 2-1. Po zakończeniu odliczania, menu ustawień zostanie uaktywnione.



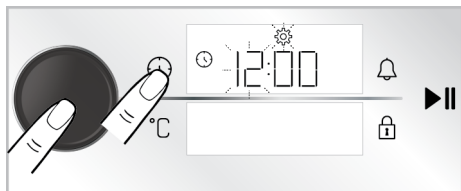

2. W celu uaktywnienia pola timera naciśnij raz pokrętkę piekarnika lub dotknij raz przycisku .
 - ⇒ Pole timera i symbol  migają na wyświetlaczu timera/czasu.

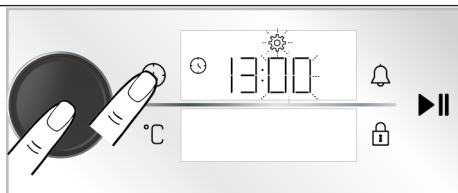

3. Ustaw godzinę, obracając pokrętkę regulacji na piekarniku w prawo/lewo, a następnie aktywuj pole minut, naciskając raz pokrętkę regulacji na piekarniku lub dotykając raz przycisku .
 - ⇒ Pole timera i symbol  migają na wyświetlaczu timera/czasu.



4. Ustaw minuty, obracając pokrętkę regulacji na piekarniku w prawo/lewo. Zatwierdzić ustawienie, naciskając raz pokrętkę regulacji na piekarniku lub dotykając raz przycisku .
 - ⇒ Godzina zostanie ustawiona, a symbol  będzie świecił światłem ciągłym.

i Jeśli pierwsze ustawienie zegara nie zostanie wykonane, godzina rozpoczyna się od godziny ustawionej w procesie produkcyjnym. Możesz później zmienić ustawienie godziny, w sposób opisany w sekcji „Ustawienia”.

i W przypadku dłuższej przerwy w zasilaniu ustawienie pory dnia jest anulowane. Powinien zostać ponownie ustawiony.

4.2 Czyszczenie wstępne

1. Usuń wszystkie materiały opakowania.
2. Wyjmij wszystkie akcesoria z piekarnika dostarczone wraz z urządzeniem.
3. Włącz urządzenie na 30 minut, a następnie wyłącz. W ten sposób pozostałości i warstwy, które mogły pozostać w piecu podczas produkcji, są spalane i czyszczone.
4. Podczas korzystania z urządzenia wybierz najwyższą temperaturę i funkcję roboczą, na którą działają wszystkie grzałki. Patrz „Funkcje obsługi piekarnika [▶ 16]”. W dalszej części dowiesz się, jak obsługiwać piekarnik.
5. Poczekaj, aż piekarnik ostygnie.

6. Wytrzyj powierzchnie produktu wilgotną szmatką lub gąbką i wytrzyj szmatką.

Przed użyciem akcesoriów:

Umyj akcesoria wodą z detergentem i miękką gąbką.

UWAGA: Niektóre detergenty lub środki czyszczące mogą uszkodzić powierzchnię. Podczas czyszczenia nie używaj środków do szorowania, proszków do czyszczenia, kremów ani ostrych przedmiotów.

5 Korzystanie z piekarnika

5.1 Ogólne informacje dotyczące korzystania z piekarnika

Wentylator chłodzący (Różni się w zależności od modelu produktu. Może nie być dostępny w Twoim produkcie.)

Urządzenie posiada wentylator chłodzący. Wentylator chłodzący włącza się automatycznie w razie potrzeby i chłodzi zarówno przód urządzenia, jak i meble. Wyłącza się automatycznie po zakończeniu procesu chłodzenia. Gorące powietrze wydobywa się przez drzwi piekarnika. Nie zakrywać otworów wentylacyjnych. W przeciwnym razie piekarnik może się przegrzać. Wentyla-

UWAGA: Przy pierwszym użyciu przez kilka godzin może pojawić się dym i nieprzyjemny zapach. Jest to normalne i do ich usunięcia wystarczy dobra wentylacja. Unikaj bezpośredniego wdychania dymu i zapachów, które się tworzą.

tor chłodzący nadal działa podczas pracy piekarnika lub po jego wyłączeniu (około 20-30 minut). Jeśli pieczesz z użyciem timera, pod koniec czasu pieczenia wentylator chłodzący wyłączy się wraz z wszystkimi funkcjami. Użytkownik nie może ustawić czasu pracy wentylatora chłodzącego. Włącza się i wyłącza automatycznie. To nie jest błąd.

Oświetlenie piekarnika

Oświetlenie piekarnika włącza się, gdy piekarnik zaczyna piec. W niektórych modelach oświetlenie jest włączone podczas pieczenia, w niektórych wyłącza się po pewnym czasie.

5.2 Obsługa panelu sterowania piekarnika

Ostrzeżenia ogólne dotyczące panelu sterowania

- Maksymalny czas, jaki można ustawić dla procesu pieczenia to 5:59 godzin. Dla funkcji utrzymywania ciepła czas ten wynosi 23:59. W przypadku przerwy w dostawie prądu, zaprogramowane gotowanie i czas gotowania są anulowane.
- Podczas ustawiania programu odpowiednie symbole na wyświetlaczu migają. Konieczne jest zapisanie dokonanych ustawień poprzez dotknięcie odpowiedniego klawisza w opisie lub krótkie odczekanie.

- Jeśli czas pieczenia jest ustawiony na początku, po rozpoczęciu pieczenia na wyświetlaczu pojawi się pozostały czas.
- Jeśli na panelu sterowania aktywne jest ustawienie szybkiego nagrzewania, po rozpoczęciu pieczenia na wyświetlaczu pojawi się symbol , a piekarnik szybko osiągnie ustawioną dla pieczenia temperaturę. Informacje o ustawieniu szybkiego nagrzewania wstępnego znajdują się w rozdziale „Ustawienia”.

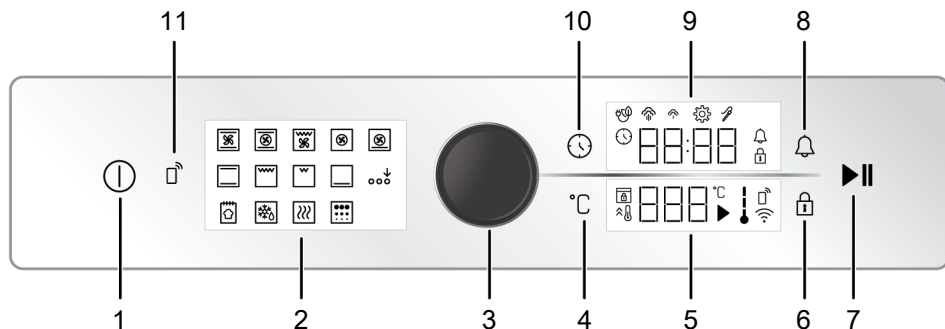

- | | | | |
|----|---|----|--------------------------------|
| 1 | Przycisk włączania/wyłączania | 2 | Wyświetlanie funkcji |
| 3 | Pokrętko sterowania piekarnika | 4 | Przycisk regulacji temperatury |
| 5 | Obszar wskaźnika temperatury | 6 | Symbol blokady przycisków |
| 7 | Przycisk uruchamiania/zatrzymywania pieczenia | 8 | Przycisk alarmu |
| 9 | Obszar wskaźnika czasu/ czasu trwania | 10 | Przycisk czasu i ustawień |
| 11 | Przycisk pilota | | |

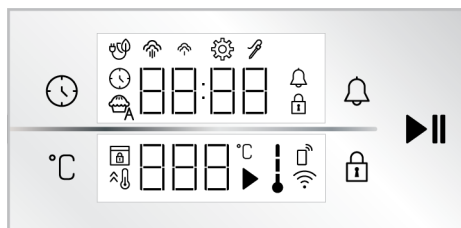

Przyciski :

- : Przycisk czasu i ustawień
- : Przycisk regulacji temperatury
- : Symbol blokady przycisków
- : Przycisk alarmu
- : Przycisk uruchamiania/zatrzymywania pieczenia

Obszar wskaźnika czasu/ czasu trwania :

- : Symbol czasu pieczenia/godziny dnia
- : Symbol alarmu
- : Symbol ustawień
- : Symbol włączonej blokady
- : Symbol pieczenia z wentylatorem ekologicznym
- : Symbol niskiego poziomu pary *
- : Symbol wysokiego poziomu pary *
- : Symbol sondy temperatury *

* Różni się w zależności od modelu produktu. Może nie być dostępny w Twoim produkcie.

Obszar wskaźnika temperatury :

- : Symbol pieczenia
- : Symbol temperatury
- : Symbol temperatury w piekarniku
- : Symbol szybkiego nagrzewania (booster)
- : Symbol blokady drzwi *
- : Symbol pilota *
- : Symbol Wi-Fi *

* : Różni się w zależności od modelu produktu. Może nie być dostępny w Twoim produkcie.

Włączanie piekarnika

1. Włącz piekarnik, dotykając przycisku .
⇒ Po włączeniu piekarnika na wyświetlaczu pojawi się pierwsza funkcja. Gdy wyświetlacz znajduje się w tym stanie, można regulować funkcję działania, temperaturę, czas pieczenia i alarm.



Jeśli na tym wyświetlaczu nie zostanie dokonane żadne ustawienie, piekarnik wyłączy się po około 5 minutach, a na wyświetlaczu pojawi się godzina.

Wyłączanie piekarnika;

Wyłącz piekarnik, dotykając przycisku ①. Na wyświetlaczu pokazywana jest godzina.

Aby ustawić pieczenie ręcznie, ustaw temperaturę i funkcję pracy piekarnika.

Można piec ręcznie (pod własną kontrolą) bez ustawiania czasu pieczenia, wybierając temperaturę i funkcję pracy odpowiednią dla danej potrawy. Na przykład na ilustracjach pokazano funkcję „Górne i dolne ogrzewanie” i ustawienia 180 °C.

1. Włącz piekarnik, dotykając przycisku ①.
2. Na wyświetlaczu funkcyjnym dotknij funkcji, której chcesz użyć.

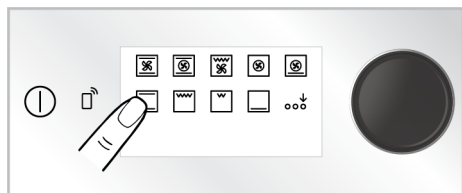

3. Jeśli funkcja, którą chcesz włączyć, nie znajduje się wśród funkcji obsługi, które pojawiają się jako pierwsze na wyświetlaczu funkcji, możesz włączyć funkcje w dolnym wierszu, naciskając "Włączanie dodatkowych programów"

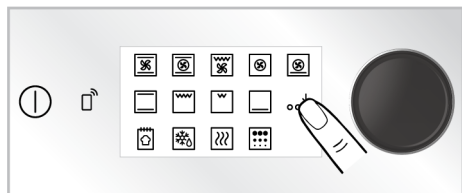

4. Na wyświetlaczu pojawi się wstępnie ustawiona temperatura dla wybranej funkcji. Aby zmienić tę temperaturę, naciśnij raz pokrętko sterowania piekarnika lub dotknij przycisku °C i obróć pokrętko sterowania piekarnika w prawo/lewo.

⇒ Na wyświetlaczu temperatury miga symbol °C.

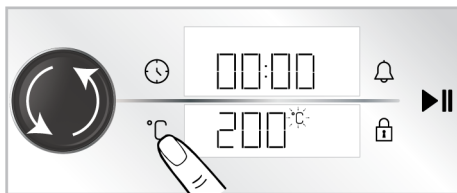

W przypadku zmiany funkcji działania po zmianie ustawionej temperatury funkcji działania, na wyświetlaczu pojawi się ostatnio ustawiona temperatura. Jeśli jednak wybrana temperatura nie mieści się w zakresie temperatur wybranej funkcji działania, wyświetlana jest najwyższa temperatura dla tej funkcji.

5. Potwierdź ustawienie temperatury, naciskając przycisku °C.

⇒ Na wyświetlaczu temperatury symbol °C świeci się w sposób ciągły.

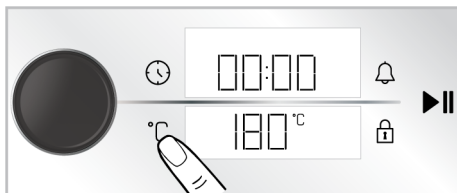

6. Po ustawieniu funkcji i temperatury, dotknij przycisku ►||, aby rozpocząć pieczenie.

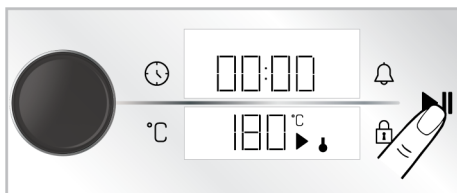

⇒ Piekarnik zacznie działać natychmiast po wybraniu programu i temperatury. Na wyświetlaczu temperatury wyświetlane są symbole ↓ i ►. Czas pieczenia zaczyna się odliczać na wyświetlaczu. Gdy temperatura wewnątrz piekarnika osiąga ustawioną temperaturę, zaświeci się każdy etap symbolu ↓. Pie-

karnik nie wyłącza się automatycznie, ponieważ pieczenie w trybie ręcznym odbywa się bez ustawiania czasu pieczenia. Pieczenie trzeba kontrolować i wyłączać samodzielnie. Po zakończeniu pieczenia dotknij przycisku ►||aby zakończyć pieczenie lub dotknij przycisku ①, aby całkowicie wyłączyć piekarnik.

Pieczenie z ustawieniem czasu pieczenia;

Piekarnik może wyłączyć się automatycznie po upływie czasu, wybierając temperaturę i funkcję pracy odpowiednią dla danej potrawy oraz ustawiając czas pieczenia na minutniku. Na rysunkach przedstawiono jako przykład funkcję „Górne i dolne ogrzewanie”, ustawienia czasu pieczenia 180°C i 45 minut.

1. Włącz piekarnik, dotykając przycisku ①.
2. Na wyświetlaczu funkcyjnym dotknij funkcji, której chcesz użyć.

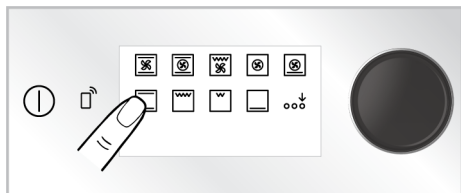

3. Jeśli funkcja, którą chcesz włączyć, nie znajduje się wśród funkcji obsługi, które pojawiają się jako pierwsze na wyświetlaczu funkcji, możesz włączyć funkcje w dolnym wierszu, naciskając "Włączanie dodatkowych programów"

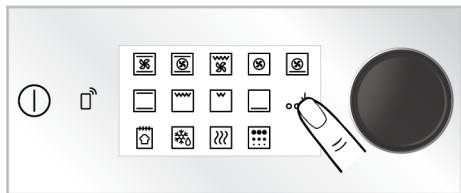

4. Na wyświetlaczu pojawi się wstępnie ustawiona temperatura dla wybranej funkcji. Aby zmienić tę temperaturę, naciśnij raz pokrętko sterowania piekarnika lub dotknij przycisku °C i obróć pokrętko sterowania piekarnika w prawo/lewo.

⇒ Na wyświetlaczu temperatury miga symbol °C.

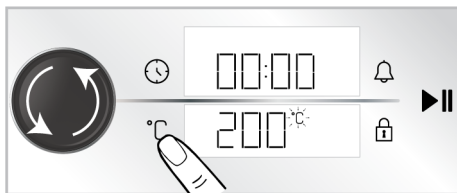

i W przypadku zmiany funkcji działania po zmianie ustawionej temperatury funkcji działania, na wyświetlaczu pojawi się ostatnio ustawiona temperatura. Jeśli jednak wybrana temperatura nie mieści się w zakresie temperatur wybranej funkcji działania, wyświetlana jest najwyższa temperatura dla tej funkcji.

5. Potwierdź ustawienie temperatury, naciskając przycisku °C.

⇒ Na wyświetlaczu temperatury symbol °C świeci się w sposób ciągły.

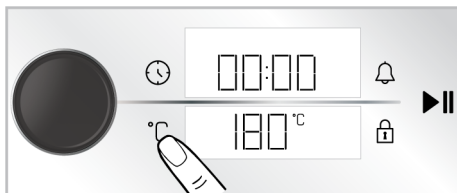

6. Naciśnij raz pokrętko sterowania piekarnika lub dotknij raz przycisku ⌚, aby ustawić czas pieczenia.

⇒ Na wyświetlaczu zegara/czasu trwania pojawi się ustawiona wartość 30 minut, a symbol ⌚ zacznie migać.

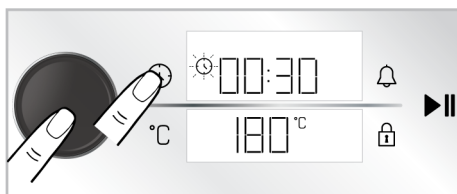

i Aby szybko ustawić czas pieczenia, można ustawić czas pieczenia na 30 minut, naciskając pokrętkę sterowania piekarnikiem lub dotykając przycisku  po ustawieniu funkcji i temperatury. Czas można zmienić, obracając pokrętkę wyboru piekarnika w prawo/lewo.

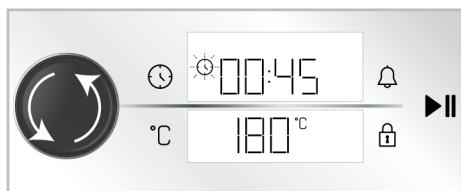

7. Ustaw czas pieczenia, obracając pokrętkę sterowania piekarnikiem w prawo/w lewo. Potwierdź ustawienie, naciskając .





i Czas pieczenia wydłuża się o 1 minutę w ciągu pierwszych 15 minut i o 5 minut po 15 minutach.

8. Po ustawieniu funkcji, temperatury i czasu pieczenia dotknij przycisku , aby rozpocząć pieczenie.



⇒ Piekarnik natychmiast rozpoczyna pracę z wybraną funkcją i temperaturą, a na wyświetlaczu pojawia się odliczanie czasu pieczenia. Na wyświetlaczu temperatury wyświetlane są symbole  i . Gdy temperatura wewnątrz piekarnika osiągnie ustaloną temperaturę, zaświeci się każdy etap symbolu . Po zakończeniu ustawionego czasu pieczenia na wyświetlaczu temperatury pojawia się „Koniec”, zegar wyda ostrzeżenie dźwiękowe i pieczenie zakończy się.

9. Ostrzeżenie rozlega się przez minutę. Jeśli dotkniesz przycisku , gdy słysać ostrzeżenie dźwiękowe, a na ekranie wyświetlany jest komunikat „Koniec”, piekarnik kontynuuje pracę przez czas nieokreślony. Piekarnik wyłącza się po naciśnięciu . W przypadku dotknięcia dowolnego klawisza z wyjątkiem tych, dźwiękowy sygnał ostrzegawczy zostanie wyłączony.

Ogrzewanie wentylatorem tryb ECO

Aby oszczędzać energię, możesz użyć tej funkcji zamiast „Ogrzewanie wentylatorem” w zakresie 160-220°C. Czas gotowania będzie jednak nieco dłuższy.

1. Włącz piekarnik, dotykając przycisku .
2. Naciśnij i przytrzymaj „Ogrzewanie wentylatorem” na wyświetlaczu funkcji przez 3 sekundy.

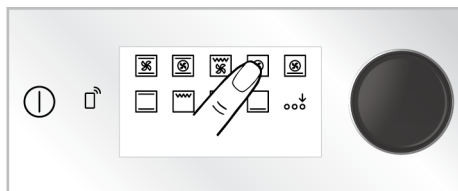

⇒ Na wyświetlaczu pojawi się odliczanie 3- 2-1. Po zakończeniu odliczania na wyświetlaczu timera/ czasu pojawi się symbol  i zostanie włączona funkcja „Ogrzewanie wentylatorem tryb ECO”.

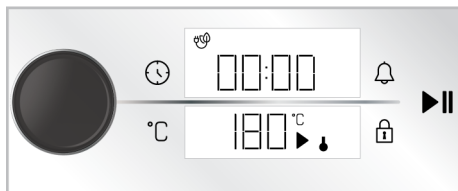

- Możesz zmienić ustawioną temperaturę i ustawić czas pieczenia zgodnie z opisem w poprzednich rozdziałach. Następnie możesz rozpocząć pieczenie.

⇒ W trybie „Ogrzewanie wentylatorem tryb ECO” lampka świeci krócej niż trwa druga funkcja pieczenia ze względu na oszczędność energii podczas pieczenia..

Funkcja chleba

Twój piekarnik ma „Funkcja chleba” przeznaczone do pieczenia chleba. Nie można zmienić ustawień temperatury i czasu funkcji.

Składniki

- 500g mąki
- 15g cukru
- 10g drożdży instant
- 10 g oleju słonecznikowego
- 8g soli
- 300ml wody (35°C)

Na górę ciasta

- 2 łyżeczki oleju słonecznikowego

Przygotowanie

- Mąkę przesiej do głębokiej pojemnika. Do mąki dodaj cukier i równomiernie wymieszaj.
- Zrób dołek w środku mąki, dodaj drożdże, sól i olej słonecznikowy. Stopniowo dodaj ciepłą wodę, zaczynając od boków pojemnika.
- Zagnieć ciasto ręcznie lub w urządzeniu do wyrabiania ciasta przez około 10-15 minut.
- Wyrobione ciasto kilkakrotnie odwrócić rękami i włóż do pojemnika. Na ciasto rozprowadź 1 łyżeczkę oleju słonecznikowego i przykryj folią kuchenną tak, aby dotykała ciasta.
- Ciasto przykryj folią kuchenną, przykryj grubą szmatką i pozostaw do wyrośnięcia w temperaturze pokojowej.
- Weź ciasto, które wyrastało przez 60 minut, wyłóż na blat i złóż 4-5 razy i usuń powietrze z wnętrza. Na ciasto rozpro-

wadź 1 łyżeczkę oleju słonecznikowego i przykryj folią kuchenną tak, aby dotykała ciasta. Pozostaw ciasto do wyrośnięcia na kolejne 30 minut w temperaturze pokojowej.

- Umieść blachę na 3 półce piekarnika.
- Włącz piekarnik, dotykając przycisku ①.
- Włącz funkcje pracy dolnych grzałek, naciskając „Włączanie dodatkowych programów” na wyświetlaczu funkcji.

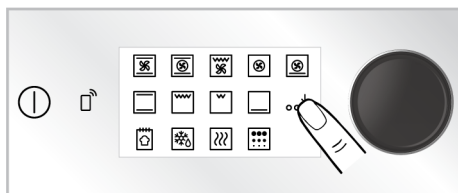

- Naciśnij 'Funkcja chleba' na wyświetlaczu funkcji.

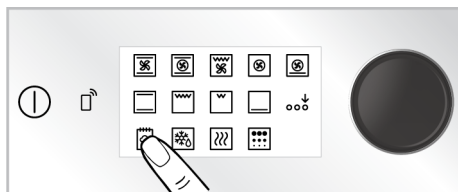

- Aby rozpocząć pieczenie, naciśnij przycisk ▶||.



- Po zakończeniu czasu pieczenia przez jedną minutę rozlegnie się dźwięk ostrzegawczy. Po naciśnięciu ①, piekarnik wyłączy się. W przypadku dotknięcia dowolnego klawisza z wyjątkiem tych, dźwiękowy sygnał ostrzegawczy zostanie wyłączony.



5.3 Ustawienia





Odliczanie 3-2-1 jest wyświetlane na wyświetlaczu w menu lub ustawieniach, które należy aktywować przez dłuższe naciśnięcie przycisku. Po zakończeniu odliczania włącza się odpowiednie menu lub ustawienie.

Włączenie blokady przycisków

Korzystając z funkcji blokady klawiszy, możesz zabezpieczyć ingerencję jednostki sterującej.

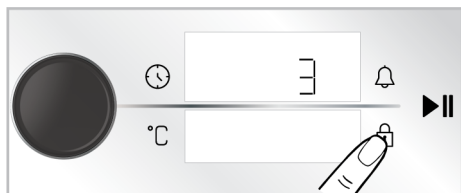
1. Dotknij przycisku , aż na wyświetlaczu timera / czasu trwania pojawi się symbol .





- ⇒ Na wyświetlaczu pojawi się odliczanie 3-2-1. Po zakończeniu odliczania na wyświetlaczu timera / czasu trwania pojawi się symbol  i włączy się blokada przycisków. Po ustawieniu blokady przycisków w przypadku dotknięcia dowolnego przycisku lub naciśnięcia pokrętki piekarnika zegar wyemituje sygnał dźwiękowy i zacznie migać symbol .



Gdy blokada klawiszy jest aktywna, nie można używać klawiszy jednostki sterującej. Blokada przycisków nie wyłączy się w przypadku awarii zasilania.

Wyłączenie blokady przycisków



1. Dotknij przycisku , aż na wyświetlaczu timera / czasu trwania pojawi się symbol .
- ⇒ Na wyświetlaczu pojawi się odliczanie 3-2-1. Po zakończeniu odliczania na wyświetlaczu timera / czasu trwania zniknie symbol  i włączy się blokada przycisków.

Ustawienie alarmu



Jednostki sterującej produktu można również używać do wysyłania ostrzeżeń lub przypomnień innych niż wypieki. Alarm nie wpływa na działanie piekarnika. Służy do ostrzegania. Na przykład można użyć alarmu, gdy piekarnik ma zostać wyłączony o określonej godzinie. Gdy tylko upłynie ustalony czas, timer wyemituje ostrzeżenie dźwiękowe.



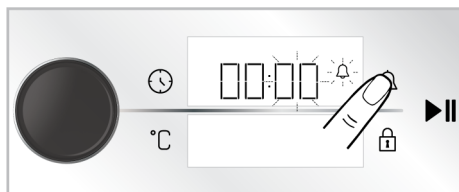

Maksymalny czas alarmu może wynosić 23 godziny i 59 minut.

1. Naciśnij , aby ustawić czas alarmu.
 - ⇒ Pole minut i symbol  zaczną migać na wyświetlaczu timera/czasu trwania.

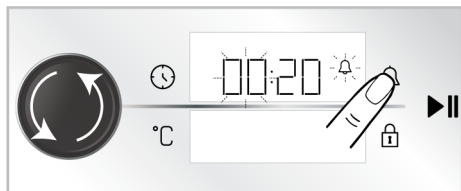

2. Najpierw ustaw minuty, obracając pokrętkę sterowania piekarnika w prawo/w lewo, i włącz pole minutnika, dotykając raz przycisku .
3. Ustaw czas pieczenia, obracając pokrętkę sterowania piekarnika w prawo/w lewo. Naciśnij , aby ponownie potwierdzić ustawienie.



⇒ Na wyświetlaczu timera/czasu trwania symbol  świeci się w sposób ciągły, a na wyświetlaczu rozpoczyna się odliczanie czasu alarmu.

- Po upływie czasu alarmu symbol  zaczyna migać i pojawi się ostrzeżenie dźwiękowe.



 Jeśli czas alarmu i czas pieczenia są ustawione w tym samym czasie, na wyświetlaczu timera/czasu trwania wyświetlany jest krótszy czas.

Wyłączenie alarmu

- Pod koniec czasu alarmu dźwięk ostrzegawczy rozlega się przez jedną minutę. Naciśnij dowolny przycisk, aby go wyłączyć.

⇒ Dźwięk ostrzegawczy wyłączy się.

Czy chcesz anulować alarm?

- Dotknij raz przycisku , aby zresetować czas alarmu.
 - ⇒ Symbol  zacznie migać na wyświetlaczu timera / czasu trwania.

- Obróć pokrętkę sterowania piekarnika w prawo/w lewo, aż czas alarmu osiągnie „00:00”.

Ustawienie głośności

Możesz ustawić głośność swojej jednostki sterującej. Aby wykonać to ustawienie, piekarnik powinien być wyłączony.

- Przy wyłączonym piekarniku (gdy na wyświetlaczu pojawia się godzina), dotknij przycisku  przez około 3 sekundy, aby aktywować menu ustawień.

⇒ Na wyświetlaczu pojawi się odliczanie 3-2-1. Po zakończeniu odliczania, menu ustawień zostanie uaktywnione.

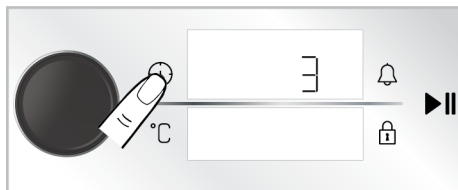

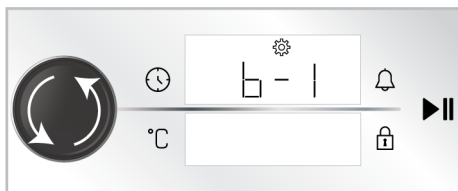

- Obracaj pokrętkę piekarnika w prawo/w lewo, aż na wyświetlaczu timera / czasu trwania pojawi się „b-1” lub „b-2”.

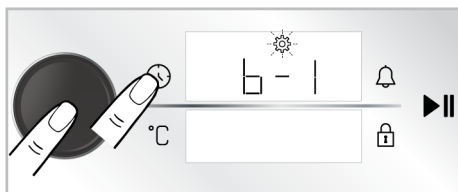

- Aktywuj ustawienie głośności, dotykając przycisku  lub naciskając raz na pokrętkę sterowania piekarnika.

⇒ Symbol  miga na wyświetlaczu timera / czasu trwania.



- Ustaw żadaną głośność, obracając pokrętkę sterowania piekarnika w prawo/w lewo.
- Potwierdzić ustawioną głośność, dotykając ponownie przycisku  lub naciskając raz pokrętkę sterowania piekarnika.

Ustawienia jasności wyświetlacza

Możesz zmienić poziom jasności urządzenia. Aby wykonać to ustawienie, piekarnik powinien być wyłączony.

1. Przy wyłączonym piekarniku (gdy na wyświetlaczu pojawia się godzina), dotknij przycisku  przez około 3 sekundy, aby aktywować menu ustawień.

⇒ Na wyświetlaczu pojawi się odliczanie 3-2-1. Po zakończeniu odliczania, menu ustawień zostanie uaktywnione.

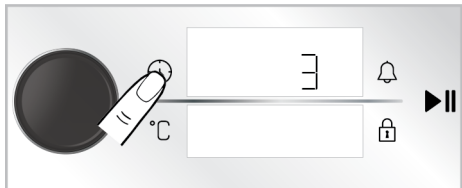

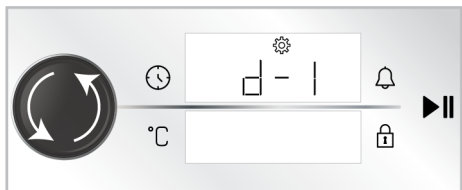

2. Obracaj pokrętkę sterowania piekarnika w prawo/w lewo, aż na wyświetlaczu timera / czasu trwania pojawi się „d-1”, „d-2” lub „d-3”.

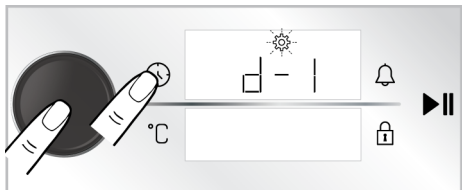

3. Aktywuj ustawienie jasności, dotykając ponownie przycisku  lub naciskając raz na pokrętkę sterowania piekarnika.

⇒ Symbol  miga na wyświetlaczu timera / czasu trwania.



4. Ustaw żądaną jasność, obracając pokrętkę sterowania piekarnika w prawo/w lewo.
5. Potwierdź jasność, dotykając ponownie przycisku  lub naciskając raz pokrętkę sterowania piekarnikiem.

Ustawianie funkcji szybkiego nagrzewania (Booster)

Pieczenie w urządzeniu można przeprowadzić automatycznie za pomocą funkcji szybkiego nagrzewania. W tym celu należy aktywować ustawienie szybkiego nagrzewania. Aby wykonać to ustawienie, piekarnik powinien być wyłączony.

1. Przy wyłączonym piekarniku (gdy na wyświetlaczu pojawia się godzina), dotknij przycisku  przez około 3 sekundy, aby aktywować menu ustawień.

⇒ Na wyświetlaczu pojawi się odliczanie 3-2-1. Po zakończeniu odliczania, menu ustawień zostanie uaktywnione.

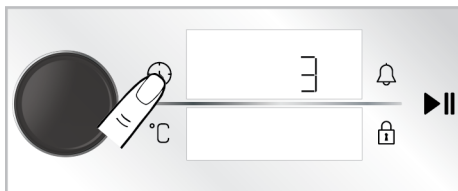

2. Obróć pokrętkę sterowania piekarnika w prawo/ w lewo, aż na wyświetlaczu pojawi się symbol  i „Wyłącz”.

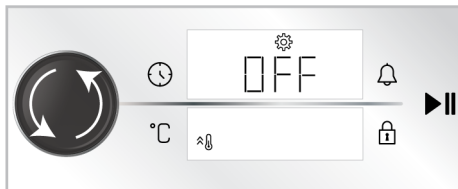

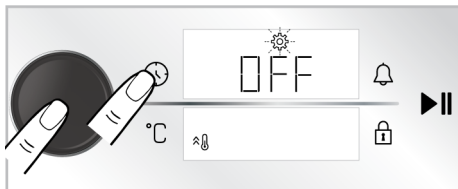

3. Aktywuj ustawienie szybkiego nagrzewania (Booster), dotykając przycisku  lub naciskając raz na pokrętkę sterowania piekarnika.

⇒ Symbol  miga na wyświetlaczu timera / czasu trwania.

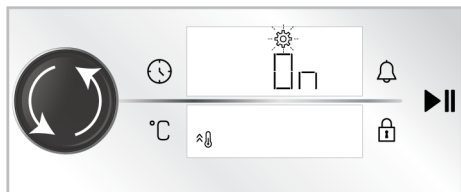

4. Zmień na wyświetlaczu ustawienie „WYŁ.” na „WŁ.”, obracając pokrętko sterowania piekarnikiem w prawo/w lewo.



5. Potwierdź ustawienie szybkiego nagrzewania (Booster), dotykając ponownie przycisku  lub naciskając raz pokrętko sterowania piekarnikiem.

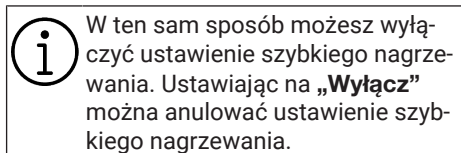



Zmiana godziny

Aby zmienić godzinę, którą wcześniej ustawiono

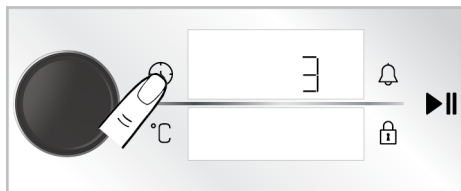
1. Przy wyłączonym piekarniku (gdy na wyświetlaczu pojawia się godzina), dotknij przycisku  przez około 3 sekundy, aby aktywować menu ustawień.
- ⇒ Na wyświetlaczu pojawi się odliczanie 3-2-1. Po zakończeniu odliczania, menu ustawień zostanie uaktywnione.



2. W celu uaktywnienia pola timera naciśnij raz pokrętko piekarnika lub dotknij raz przycisk .

⇒ Pole timera i symbol  migają na wyświetlaczu timera/czasu.

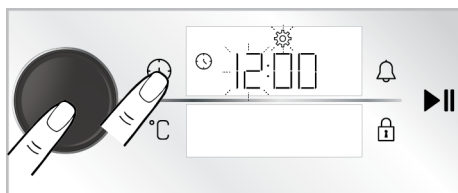

3. Ustaw godzinę, obracając pokrętko regulacji na piekarniku w prawo/lewo, a następnie aktywuj pole minut, naciskając raz pokrętko regulacji na piekarniku lub dotykając raz przycisku .

⇒ Pole timera i symbol  migają na wyświetlaczu timera/czasu.

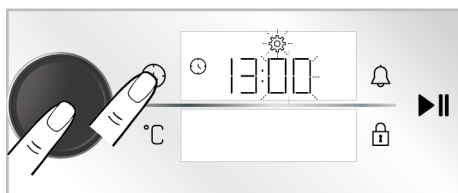

4. Ustaw minuty, obracając pokrętko regulacji na piekarniku w prawo/lewo. Zatwierdzić ustawienie, naciskając raz pokrętko regulacji na piekarniku lub dotykając raz przycisk .



⇒ Godzina zostanie ustawiona, a symbol  będzie świecił światłem ciągłym.

Podłączenie piekarnika do sieci bezprzewodowej i wprowadzenie go do aplikacji „HomeWhiz”

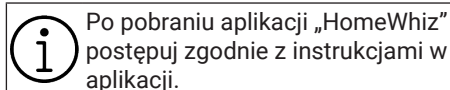
Możesz podłączyć piekarnik do sieci bezprzewodowej i sterować nim za pomocą aplikacji „HomeWhiz” przy użyciu inteligentnego urządzenia. W tym celu zainstaluj najpierw aplikację „HomeWhiz” na swoim urządzeniu. Aplikacja „HomeWhiz” jest dostępna w systemach iOS i Android.



i Możesz zakończyć procedurę podłączenia piekarnika do sieci bezprzewodowej i aktywować zdalne sterowanie piekarnikiem, postępując zgodnie z instrukcjami podanymi w aplikacji.

1. Aby przełączyć piekarnik w tryb konfiguracji, po wyłączeniu piekarnika należy jednocześnie nacisnąć na 3 sekundy  i  Tryb (na wyświetlaczu widoczna jest godzina).

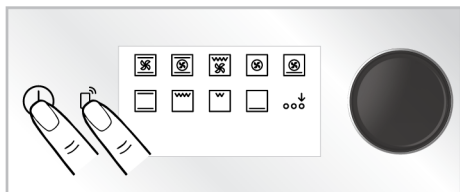

- ⇒ Gdy piekarnik zostaje przełączony do trybu konfiguracji, na ekranie pojawia się animacja, na której migają niektóre linie.

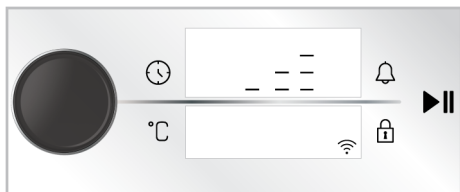





2. Otwórz aplikację „HomeWhiz” zainstalowaną na inteligentnym urządzeniu. Po utworzeniu domu wybierz piekarnik pod sprzęt kuchenny i wprowadź numer magazynowy swojego produktu do aplikacji i postępuj zgodnie z krokami opisanymi w aplikacji.





i Numer magazynowy Twojego urządzenia to numer zaczynający się od „77...”, umieszczony w dolnej części okładki tytułowej instrukcji.





3. Zakończ wprowadzenie piekarnika do aplikacji, postępując zgodnie z instrukcjami podanymi w aplikacji.

Aktywacja pilota piekarnika

Aby umożliwić zdalne sterowanie po wprowadzeniu piekarnika do aplikacji „HomeWhiz”:



1. Dotknij raz przycisku , gdy na wyświetlaczu widoczny jest symbol .
 - ⇒ Na wyświetlaczu powinien być wyświetlany symbol  wraz z symbolem .

i Jeśli symbol  nie pojawi się na wyświetlaczu, naciśnij  dopóki na wyświetlaczu nie pojawi się symbol . Jeśli nie wprowadziłeś swojego urządzenia do aplikacji „HomeWhiz”, symbol  miganie raz i usłyszysz sygnał błędny.

i Jeśli symbol  pojawi się na wyświetlaczu, ale po naciśnięciu przycisku  słychać sygnał błędny, a symbol  nie jest widoczny na wyświetlaczu lub gdy symbol  miga, sprawdź połączenie internetowe urządzenia. Jeśli połączenie internetowe działa prawidłowo, a problem nadal występuje, powtórz kroki instalacji.

Usuwanie parowania piekarnika podłączonego do aplikacji HomeWhiz

Po dodaniu urządzenia do aplikacji „HomeWhiz” konto użytkownika „HomeWhiz” posiada informacje parowania Twojego urządzenia. Aby usunąć parowanie z powodu utraty dostępu do konta, z którego korzystasz w aplikacji lub z innych powodów, należy wykonać następujące czynności.

1. Przy wyłączonym urządzeniu (gdy na wyświetlaczu pojawia się pora dnia) dotknij przycisków  i  na około 5 sekund.
 - ⇒ Na wyświetlaczu pojawi się odliczanie od 5.
2. Po zakończeniu odliczania na ekranie pojawi się animacja usuwania informacji parowania.

3. Gdy proces usuwania informacji parowania zakończy się bez żadnego problemu, usłyszysz dźwięk ostrzegawczy i piekarnik uruchomi się ponownie.



Jeśli wystąpi problem z usunięciem informacji parowania, a proces nie można ukończyć, usłyszysz dźwięk błędu.

4. Po zakończeniu procesu usuwania informacji parowania można ponownie sparować urządzenie z kontem „Home-Whiz”.

Zgodność z normami i informacje dotyczące badań / deklaracja zgodności UE

	Etapy rozwoju, produkcji i sprzedaży urządzenia są prowadzone zgodnie z zasadami bezpieczeństwa określonymi we wszystkich właściwych przepisach prawnych Unii Europejskiej.
Zakres częstotliwości	: 2,4 Ghz
Maksymalna moc transmisji	: maks. 100 mW
Deklaracja zgodności CE	
Niniejszym Arçelik A.Ş. oświadcza, że urządzenie jest zgodne z dyrektywą 2014/53/UE. Szczegółową deklarację zgodności RED można znaleźć pod adresem support.beko.com wraz z dodatkowymi dokumentami na stronie produktu dla danego urządzenia.	

Zdefiniowany okres wsparcia aktualizacji oprogramowania związanego z cyberbezpieczeństwem dla produktu jest okresem gwarancji produktu. Po tym okresie aktualizacje oprogramowania związanego z cyberbezpieczeństwem nie są gwarantowane.

5.4 Użyj termosondy

Informacje ogólne i ostrzeżenia

- Aby użyć termosondy, ustaw piekarnik na odpowiednią funkcję pracy i temperaturę.
- Jeśli przed użyciem termosondy ustawiłeś timer piekarnika na odpowiedni czas pieczenia, zostanie on automatycznie anulowany po zainstalowaniu termosondy.
- Nie używaj półek nad złączem termosondy podczas gotowania z termosondą.
- Termosondę wyczyść za pomocą wilgotnej ściereczki, a następnie po każdym użyciu wysusz suchą ściereczką.
- Jeśli 75°C nie wyświetla się w funkcjach, w których aktywowana jest termosonda, upewnij się, że złącze jest prawidłowo zamocowane w gnieździe.
- Jeśli końcówka czujnika termosondy jest używana bez wkładania jej do mięsa, końcówka czujnika wykrywa temperaturę wewnątrz piekarnika i kończy pieczenie po osiągnięciu ustawionej temperatury. Jeśli jednak termosonda zostanie wystawiona na temperaturę 250°C lub wyższą, czujnik staje się bezużyteczny.
- Temperatura robocza może być wyższa co najmniej o 30 °C od temperatury termosondy. Przykład: Jeżeli temperatura termosondy jest ustawiona na 70°C, temperaturę roboczą należy ustawić na minimum 100°C.
- Temperatura wewnątrz mięsa (najniższy punkt) powinna wynosić co najmniej 63°C z punktu widzenia bezpieczeństwa żywności.
- Temperatura wewnątrz najzimniejszego miejsca mięsa drobiowego powinna wynosić co najmniej 74°C z punktu widzenia bezpieczeństwa żywności, a temperatura wewnątrz powinna wynosić 85°C dla dobrze wysmażonego mięsa.

Tabela referencyjna dla zakresu gotowania czerwonego mięsa:

Stopnie wysmażenia wewnątrz mięsa* (°C)	Temperatura
Blue (bardzo krwisty)	55-59
Rare (krwisty)	60-62
Medium rare (średnio krwisty)	63-70
Medium (średnio wysmażony)	71-76
Well-done (mocno wysmażony)	77-81
Overcooked (przesmażony)	≥ 82

1. Włącz piekarnik, dotykając przycisku ①.
2. Przesuń pokrywę gniazda (4) na bocznej ścianie piekarnika do góry i włóż złącze termosondy (2) do gniazda termosondy (1).

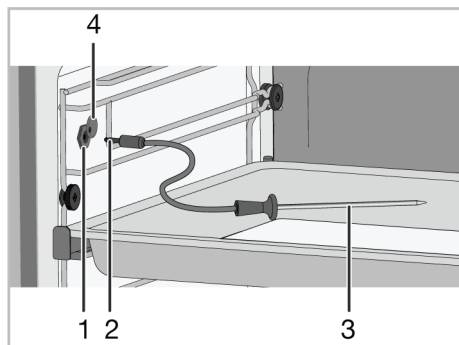

- 1 Gniazdo termosondy
 - 2 Złącze sondy temperatury mięsa
 - 3 Końcówka czujnika sondy temperatury mięsa
 - 4 Pokrywa gniazda termosondy
3. Włóż końcówkę czujnika termosondy do potrawy, którą będziesz przygotowywać.

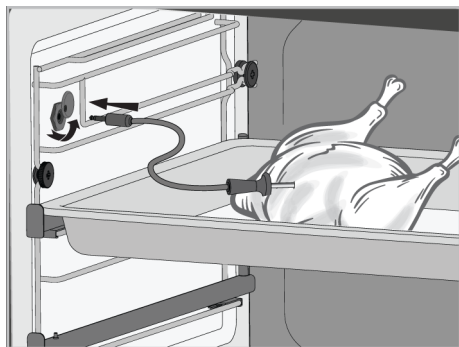

4. Gdy termosonda jest podłączona do urządzenia, funkcje, z których może korzystać wyświetlają się na wyświetlaczu funkcji. Naciśnij funkcję, którą chcesz obsługiwać termosondę.

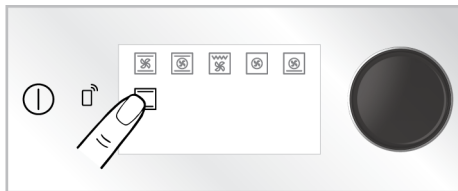

5. Temperatura 75°C jest zalecana dla termosondy i jest wyświetlany na wyświetlaczu timera/czasu trwania. Zalecana temperatura dla wybranej funkcji wyświetla się na wyświetlaczu temperatury.

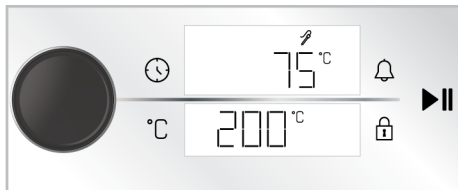
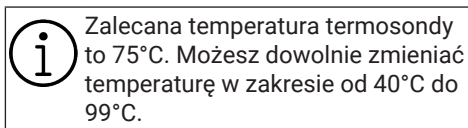

6. Aby zmienić wstępnie ustawioną temperaturę dla wybranej funkcji, naciśnij przycisk °C i obróć pokrętkę piekarnika w lewo/w prawo.
7. Za pomocą pokrętki temperatury ustaw temperaturę wewnętrzną piekarnika, z jaką chcesz gotować.
 - ⇒ Obok funkcji temperatury miga symbol °C.

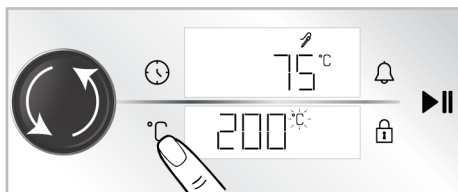

8. Naciśnij przycisk °C i obróć pokrętkę sterowania piekarnikiem w prawo/lewo, aby zmienić temperaturę termosondy.

⇒ Obok temperatury termosondy migają symbol °C.

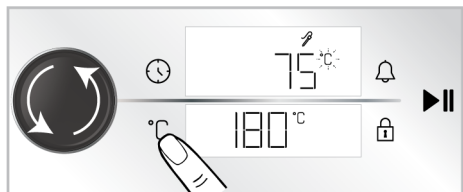

9. Aby rozpocząć pieczenie, dotknij przycisku ▶▶.

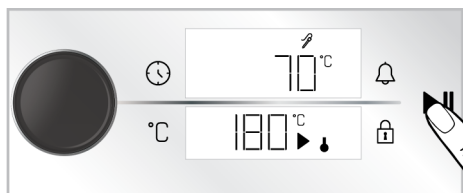

⇒ Podczas pieczenia z termosondą, rzeczywista temperatura żywności, do której jest włożona termosonda, oraz ustawiona temperatura wewnętrzna termosondy będą wyświetlane naprzemiennie w odstępach około 3 sekund. Czujnik termosondy automatycznie wykrywa, gdy wewnętrzna temperatura mięsa osiąga ustawioną temperaturę termosondy i kończy pieczenie, gdy temperatura wewnątrz mięsa osiągnie ustawioną temperaturę. Jeśli termosonda zostanie wyjęta przed zakończeniem pieczenia, na wyświetlaczu pojawi się komunikat „End” i pieczenie zakończy się.

10. Po zakończeniu gotowania na wyświetlaczu pojawi się „End”, a piekarnik wyda sygnał dźwiękowy. Naciśnij dowolny przycisk, aby go wyłączyć.

11. Wyłącz piekarnik, dotykając przycisku ①

6 Ogólne informacje dotyczące pieczenia

W tej sekcji znajdziesz wskazówki dotyczące przygotowywania i pieczenia potraw.

Ponadto w tej sekcji opisano niektóre produkty spożywcze przetestowane, jako producenci, i najbardziej odpowiednie ustawienia dla tych produktów spożywczych.

Wskazane są również odpowiednie ustawienia piekarnika i akcesoria.

6.1 Ogólne ostrzeżenia dotyczące pieczenia w piekarniku

- Podczas otwierania drzwiczek piekarnika w trakcie lub po zakończeniu pieczenia może pojawić się gorąca para. Para może poparzyć ręce, twarz i/lub oczy. Podczas otwierania drzwiczek piekarnika należy trzymać się z daleka.
- Ze względu na różnicę temperatur intensywnej para wodna wytwarzana podczas pieczenia może tworzyć krople wody skroplonej na wewnętrznej i zewnętrznej stronie piekarnika oraz na górnych częściach mebli. Jest to normalne zjawisko.

- Podane wartości temperatury i czasu pieczenia potraw mogą się różnić w zależności od przepisu i ilości. Z tego powodu wartości te są podane w przybliżeniu.
- Przed rozpoczęciem pieczenia należy wyjąć z piekarnika wszystkie akcesoria. Akcesoria, które pozostaną w piekarniku, mogą utrudnić prawidłowe pieczenie.
- W przypadku potraw, które będą pieczone według własnego przepisu, można odwoływać się do podobnych dań podanych w tabelach.
- Korzystanie z dostarczonych akcesoriów zapewnia najlepszą wydajność gotowania. Należy przestrzegać ostrzeżeń i informacji dostarczonych przez producenta dla zewnętrznych naczyń kuchennych, które będą używane.
- Wyciąć papier tłuszczoodporny na tłuszcz, który będzie używany podczas pieczenia, o rozmiarach odpowiednich do foremki. Papier tłuszczoodporny, który wystaje z foremki, może stwarzać ryzyko poparzenia i wpływać na jakość piecze-

nia. Należy użyć papieru tłuszczoodpornego odpowiedniego do danej temperatury.

- Aby uzyskać dobre wyniki pieczenia, należy umieścić potrawę na zalecanej, właściwej półce. Nie należy zmieniać położenia półki podczas pieczenia.

6.1.1 Ciasta i wypieki

Informacje ogólne

- Zalecamy korzystanie z akcesoriów dołączonych do urządzenia w celu uzyskania dobrej wydajności pieczenia. Jeśli zamierzasz używać własnych foremek, wybierz ciemne, nieprzyswierające i odporne na ciepło naczynia.
- Jeśli w tabeli gotowania zalecane jest wstępne podgrzewanie, należy pamiętać o włożeniu potrawy do piekarnika po wstępnym podgrzaniu.
- Jeśli zamierzasz piec stawiając naczynie na ruszcie, umieść ją na środku, a nie w pobliżu tylnej ściany.
- Wszystkie składniki użyte do wyrobu ciasta powinny być świeże i w temperaturze pokojowej.
- Pieczenie może się różnić w zależności od ilości potraw i wielkości naczyń.
- Formy metalowe, ceramiczne i szklane wydłużają czas pieczenia, a dolne powierzchnie wyrobów cukierniczych nie przrumieniają się równomiernie.
- Jeśli używasz papieru do pieczenia, na dolnej powierzchni potrawy można zaobserwować lekkie zrumienienie. W takiej sytuacji może być konieczne wydłużenie czasu pieczenia o około 10 minut.

- Wartości określone w tabelach są ustalone w wyniku testów przeprowadzonych w naszych laboratoriach. Odpowiednie dla Ciebie wartości mogą się różnić od podanych.
- Umieść jedzenie na zalecanej półce. Dolna półka piekarnika to półka numer 1.

Wskazówki dotyczące pieczenia ciast

- Jeśli ciasto jest zbyt suche, zwiększ temperaturę o 10°C i skróć czas pieczenia.
- Jeśli ciasto jest wilgotne, użyj niewielkiej ilości płynu lub zmniejsz temperaturę o 10°C.
- Jeśli górna część ciasta jest spalona, umieść je na dolnej półce, obniż temperaturę i zwiększ czas pieczenia.
- Jeśli wewnątrz ciasta jest dobrze upieczone, ale na zewnątrz jest lepkie, użyj mniej płynu, zmniejsz temperaturę i zwiększ czas pieczenia.

Wskazówki dotyczące ciast

- Jeśli ciasto jest zbyt suche, zwiększ temperaturę o 10 °C i skróć czas pieczenia. Wysmaruj arkusz papieru do pieczenia w „sosie” składającym się z mleka, oleju, jajek i mieszanki jogurtowej.
- Jeśli ciasto powoli się piecze, upewnij się, że grubość przygotowanego ciasta nie przepełnia foremki.
- Jeśli ciasto jest zrumienione na powierzchni, ale spód nie jest upieczony, upewnij się, że ilość „sosu”, którą użyłeś, nie jest zbyt duża na dnie ciasta. Aby ciasto równomiernie się zarumieniło, spróbuj równomiernie rozprowadzić „sos” między arkuszami papieru a ciastem.
- Ciasto piec w temperaturze i pozycji podanej w tabeli. Jeśli spód nadal nie jest wystarczająco zrumieniony, umieść ciasto na dolnej półce do dalszego pieczenia.

Tabela pieczenia w piekarniku ciast i wyrobów piekarniczych

Sugestie dotyczące pieczenia na jednej tacy

Żywność	Akcesoria	Funkcja operacyjna	Pozycja półki	Temperatura (°C)	Czas pieczenia (min.) (ok.)
Ciasto na blasze	Standardowa taca *	Górne i dolne ogrzewanie	3	180	30 ... 40
Ciasto w formie	Forma do ciasta na ruszcie drucianym **	Ogrzewanie wentylatorem	2	180	30 ... 40
Ciasteczka	Standardowa taca *	Górne i dolne ogrzewanie	3	160	25 ... 35
Ciasteczka	Standardowa taca *	Ogrzewanie wentylatorem	3	150	25 ... 35
Ciasta biszkoptowe	Okrągła forma do ciasta o średnicy 26 cm z zaciśkiem na ruszcie drucianym **	Górne i dolne ogrzewanie	2	150	30 ... 40
Ciasta biszkoptowe	Okrągła forma do ciasta o średnicy 26 cm z zaciśkiem na ruszcie drucianym **	Ogrzewanie wentylatorem	2	150	35 ... 45
Ciastko	Taca do ciasta *	Górne i dolne ogrzewanie	3	170	25 ... 35
Ciastko	Taca do ciasta *	Ogrzewanie wentylatorem	3	170	20 ... 30
Ciasto	Standardowa taca *	Górne i dolne ogrzewanie	2	200	30 ... 40
Ciasto	Standardowa taca *	Dolne/górne ogrzewanie wspomagane wentylatorem	2	180	35 ... 45
Bułka	Standardowa taca *	Górne i dolne ogrzewanie	2	200	20 ... 30
Bułka	Standardowa taca *	Ogrzewanie wentylatorem	3	180	20 ... 30
Chleb w całości	Standardowa taca *	Górne i dolne ogrzewanie	3	200	30 ... 40
Chleb w całości	Standardowa taca *	Ogrzewanie wentylatorem	3	200	30 ... 40
Lazania	Prostokątna szklano-metalowa forma na ruszcie do grilla **	Górne i dolne ogrzewanie	2 lub 3	200	30 ... 40
Szarlotka	Okrągła czarna metalowa forma o średnicy 20 cm na ruszcie drucianym **	Górne i dolne ogrzewanie	2	180	50 ... 65

Żywność	Akcesoria	Funkcja operacyjna	Pozycja półki	Temperatura (°C)	Czas pieczenia (min.) (ok.)
Szarlotka	Okrągła czarna metalowa forma o średnicy 20 cm na ruszcie drucianym **	Ogrzewanie wentylatorem	3	170	50 ... 65
Pizza	Standardowa taca *	Górne i dolne ogrzewanie	3	280	5 ... 9
Pizza	Standardowa taca *	Funkcja pizzy	2	280	5 ... 10

Sugestie dotyczące pieczenia na dwóch blachach

Żywność	Akcesoria	Funkcja operacyjna	Pozycja półki	Temperatura (°C)	Czas pieczenia (min.) (ok.)
Ciasteczka	2-Standardowa taca * 4-Taca do ciasta *	Ogrzewanie wentylatorem	2 - 4	150	25 ... 35
Ciastko	2-Standardowa taca * 4-Taca do ciasta *	Ogrzewanie wentylatorem	2 - 4	170	25 ... 35
Ciasto	1-Standardowa taca * 4-Taca do ciasta *	Ogrzewanie wentylatorem	1 - 4	180	40 ... 50
Bułka	2-Standardowa taca * 4-Taca do ciasta *	Ogrzewanie wentylatorem	2 - 4	180	20 ... 30

Wstępne nagrzewanie jest zalecane dla wszystkich potraw.

*Akcesoria te mogą nie być dołączone do urządzenia.

**Akcesoria te nie są dołączone do urządzenia. Są to akcesoria dostępne w handlu.

Tabela pieczenia wraz z funkcjami "Ogrzewanie wentylatorem tryb ECO"

- Nie należy zmieniać ustawienia temperatury po rozpoczęciu pieczenia w funkcji „Ogrzewanie wentylatorem tryb ECO”.
- Nie należy otwierać drzwiczek piekarnika podczas pieczenia w funkcji "Ogrzewanie wentylatorem tryb ECO". Jeśli drzwiczki nie zostaną otwarte, temperatura wewnętrzna jest optymalizowana w celu oszczędzania energii, a temperatura ta może różnić się od pokazanej na wyświetlaczu.
- W funkcji „Ogrzewanie wentylatorem tryb ECO” nie należy przeprowadzać wstępnego nagrzewania.

Żywność	Akcesoria	Pozycja półki	Temperatura (°C)	Czas pieczenia (min.) (ok.)
Ciasteczka	Standardowa taca *	3	160	25 ... 35
Ciastko	Standardowa taca *	3	180	25 ... 35
Ciasto	Standardowa taca *	3	200	45 ... 55
Bułka	Standardowa taca *	3	200	35 ... 45

* Akcesoria te mogą nie być dołączone do urządzenia.

6.1.2 Mięso, ryby i drób

Przyciski grillowania

- Doprawienie sokiem z cytryny i pieprzem przed pieczeniem całego kurczaka, indyka i dużych kawałków mięsa zwiększy wydajność gotowania.
- Pieczenie mięsa bez kości zajmuje 15–30 minut.
- Należy obliczyć około 4 do 5 minut czasu pieczenia na centymetr grubości mięsa.

- Po upłynięciu czasu pieczenia trzymaj mięso w piekarniku przez około 10 minut. Sok z mięsa lepiej rozprowadza się na smażonym mięsie i nie wypływa po rozkrojeniu.
- Rybę należy umieścić na średniej lub niskiej półce na talerzu żaroodpornym.
- Piecz zalecane potrawy według tabeli pieczenia na jednej blaszce.

Tabela pieczenia w piekarniku mięsa, ryb i drobiu

Żywność	Akcesoria	Funkcja operacyjna	Pozycja półki	Temperatura (°C)	Czas pieczenia (min.) (ok.)
Stek (cały)/Pieczeń (1 kg)	Standardowa taca *	Dolne/górne ogrzewanie wspomagane wentylatorem	3	15 min. 250/max, po 180 ... 190	60 ... 80
Podudzie jagnięce (1,5-2 kg)	Standardowa taca *	Dolne/górne ogrzewanie wspomagane wentylatorem	3	170	85 ... 110
Smażony kurczak (1,8-2 kg)	Ruszt do grilla * Umieść jedną tacę na dolnej półce.	Dolne/górne ogrzewanie wspomagane wentylatorem	2	15 min. 250/max, po 190	60 ... 80
Smażony kurczak (1,8-2 kg)	Ruszt do grilla * Umieść jedną tacę na dolnej półce.	Ogrzewanie wentylatorem	2	200 ... 220	60 ... 80
Smażony kurczak (1,8-2 kg)	Ruszt do grilla * Umieść jedną tacę na dolnej półce.	Funkcja 3D	2	15 min. 250/max, po 190	60 ... 80
Indyk (5,5 kg)	Standardowa taca *	Dolne/górne ogrzewanie wspomagane wentylatorem	1	25 min. 250/max, po 180 ... 190	150 ... 210
Indyk (5,5 kg)	Standardowa taca *	Funkcja 3D	1	25 min. 250/max, po 180 ... 190	150 ... 210
Ryby	Ruszt do grilla * Umieść jedną tacę na dolnej półce.	Dolne/górne ogrzewanie wspomagane wentylatorem	3	200	20 ... 30
Ryby	Ruszt do grilla * Umieść jedną tacę na dolnej półce.	Funkcja 3D	3	200	20 ... 30

Wstępne nagrzewanie jest zalecane dla wszystkich potraw.

*Akcesoria te mogą nie być dołączone do urządzenia.

**Akcesoria te nie są dołączone do urządzenia. Są to akcesoria dostępne w handlu.

6.1.3 Grill

Czerwone mięso, ryby i mięso drobiowe podczas grillowania szybko brązowieją, mają piękną skórkę i nie wysychają. Mięso filetowane, szaszłyki, kiełbaski, a także soczyste warzywa (pomidory, cebula itp.) są szczególnie polecane do grillowania.

Ostrzeżenia ogólne

- Żywność nieodpowiednia do grillowania niesie ze sobą ryzyko pożaru. Grilluj tylko potrawy odpowiednio do intensywnego ognia grillowego. Nie należy również umieszczać jedzenia za blisko tyłu grilla. To najgorętszy obszar, a tłuste potrawy mogą się zapalić.
- **Zamknij drzwiczki piekarnika podczas grillowania. Nigdy nie grilluj przy otwartych drzwiach piekarnika. Gorące powierzchnie mogą powodować oparzenia!**

Tabela grillowania

Żywność	Akcesoria	Pozycja półki	Temperatura (°C)	Czas pieczenia (min.) (ok.)
Ryby	Ruszt do grilla	4 - 5	250	20 ... 25
Kawałki kurczaka	Ruszt do grilla	4 - 5	250	25 ... 35
Klopsik (cielęcina) - 12 ilości	Ruszt do grilla	4	250	20 ... 30
Kotlet jagnięcy	Ruszt do grilla	4 - 5	250	20 ... 25
Stek - (mięso w kostkach)	Ruszt do grilla	4 - 5	250	25 ... 30
Kotlet cielęcy	Ruszt do grilla	4 - 5	250	25 ... 30
Zapiekane warzywa	Ruszt do grilla	4 - 5	220	20 ... 30
Tosty z chleba	Ruszt do grilla	4	250	1 ... 3

Zaleca się nagrzewanie piekarnika przez 5 minut dla wszystkich potraw z grilla.

Obrócić formę po 1/2 całkowitego czasu grillowania.

Przyciski grillowania

- Przygotuj produkty o podobnej grubości i wadze.
- Umieść elementy do grillowania na ruszcie lub ruszcie grillowym, rozpraszając je bez przekraczania wymiarów rusztu.
- W zależności od grubości grillowanych kawałków czasu pieczenia może się różnić.
- Wsuń ruszt lub tackę do żądanego poziomu. Jeśli pieczesz na ruszcie, umieść tacę na dolnej półce, aby zebrać tłuszcz. Taca piekarnika, która zostanie nasunięta, powinna być tak dobrana, aby obejmowała całą powierzchnię grilla. Taca ta może nie być dostarczona z urządzeniem. Wlej trochę wody na tacę, aby ułatwić czyszczenie.

6.1.4 Funkcja smażenia na płytym oleju lub smażenie bezolejowe

W funkcji „Airfry” można wykonać smażenie na płytym oleju lub smażenie bezolejowe z użyciem gorącego powietrza w piekarniku.

Ogólne ostrzeżenia

- Proszę zapoznać się z tabelą zaleceń pieczenia dla funkcji „Airfry”.
- Do tej funkcji użyj grilla do smażenia (Airfry) dostarczonego z produktem.

- Aby uzyskać dobre rezultaty smażenia, umieść produkty w koszu do pieczenia w taki sposób, aby nie nachodziły na siebie.
- **Umieść blachę do pieczenia na dolnej półce, aby zbierać się w niej olej podczas smażenia. Umieść żaroodporny papier do pieczenia lub podobny materiał zalecany do użytku w piekarniku wewnątrz blachy.**

- Jeśli blacha znajdująca się na dolnej półce nie jest używana, kapiący olej lub inne substancje z żywności mogą powodować silne dymienie, a nawet pojawienie się płomieni.
- Można użyć funkcji "Funkcja 3D", aby przyspieszyć czas nagrzewania wstępnego. Przełącz na funkcję "Airfry" po zakończeniu nagrzewania wstępnego.

Tabela smażenia dla funkcji "Airfry".

Żywność	Funkcja operacyjna	Pozycja półki	Temperatura (°C)	Czas pieczenia (min.) (ok.)	Zalecana ilość
Domowe ziemniaki*	Airfry	3	220	20 ... 40	200-1000 g
Mrożone ziemniaki**	Airfry	3	220	15 ... 35	200-1400 g
Nóżka/skrzydółko z kurczaka	Airfry	3	220	20 ... 40	500-1500 g
Pierś z kurczaka	Airfry	3	220	30 ... 40	200-700 g
Kurczak w całości	Airfry	3	15 minut 250/ max następnie 190	60 ... 80	1800-2000 g
Mrożone nuggetsy**	Airfry	3	220	15 ... 25	400-1000 g
Klopsik	Airfry	3	220	20 ... 30	20-25 sztuk
Ryba w całości	Airfry	3	220	15 ... 25	2-5 sztuk
Mrożona ryba w panierce ** (paluszki rybne)	Airfry	3	220	15 ... 25	500-1500 g
Mrożone wypieki**	Airfry	3	220	25 ... 35	200-800 g (10-40 sztuk)
Mrożona pizza**	Airfry	3	220	10 ... 20	2-4 sztuk
Kielbasa	Airfry	3	220	15 ... 25	10-20 sztuk
Mieszanka warzyw	Airfry	3	220	20 ... 25	400-1000 g
Muffinki	Airfry	3	220	25 ... 35	20-25 sztuk
Faszerowana papryka	Airfry	3	220	25 ... 35	20-25 sztuk

Namoczyć ziemniaki w wodzie przez 30 minut, osuszyć i dodać ¼ - 1 łyżki oleju.

** Nagrzewanie.

6.1.5 Test żywności

- Potrawy zostały przygotowywane zgodnie z normą EN 60350-1, aby ułatwić testowanie produktu dla organów kontrolnych.

Tabela pieczenia posiłków testowych

Sugestie dotyczące pieczenia na jednej tacy

Żywność	Akcesoria	Funkcja operacyjna	Pozycja półki	Temperatura (°C)	Czas pieczenia (min.) (ok.)
Kruche ciasteczka (herbatnik)	Standardowa taca *	Górne i dolne ogrzewanie	3	140	20 ... 30
Kruche ciasteczka (herbatnik)	Standardowa taca *	Ogrzewanie wentylatorem	W modelach z półkami drucianymi :3 W modelach bez półek drucianych :2	140	15 ... 25
Ciasteczka	Standardowa taca *	Górne i dolne ogrzewanie	3	160	25 ... 35
Ciasteczka	Standardowa taca *	Ogrzewanie wentylatorem	3	150	25 ... 35
Ciasta biszkoptowe	Okrągła forma do ciasta o średnicy 26 cm z zaciskiem na ruszcie drucianym **	Górne i dolne ogrzewanie	2	150	30 ... 40
Ciasta biszkoptowe	Okrągła forma do ciasta o średnicy 26 cm z zaciskiem na ruszcie drucianym **	Ogrzewanie wentylatorem	2	150	35 ... 45
Szarlotka	Okrągła czarna metalowa forma o średnicy 20 cm na ruszcie drucianym **	Górne i dolne ogrzewanie	2	180	50 ... 65
Szarlotka	Okrągła czarna metalowa forma o średnicy 20 cm na ruszcie drucianym **	Ogrzewanie wentylatorem	3	170	50 ... 65

Sugestie dotyczące pieczenia na dwóch blachach

Żywność	Akcesoria	Funkcja operacyjna	Pozycja półki	Temperatura (°C)	Czas pieczenia (min.) (ok.)
Ciasteczka	2-Standardowa taca * 4-Taca do ciasta *	Ogrzewanie wentylatorem	2 - 4	150	25 ... 35
Kruche ciasteczka (herbatnik)	2-Standardowa taca * 4-Taca do ciasta *	Ogrzewanie wentylatorem	2 - 4	140	15 ... 25

Wstępne nagrzewanie jest zalecane dla wszystkich potraw.

*Akcesoria te mogą nie być dołączone do urządzenia.

**Akcesoria te nie są dołączone do urządzenia. Są to akcesoria dostępne w handlu.

Grill

Żywność	Akcesoria	Pozycja półki	Temperatura (°C)	Czas pieczenia (min.) (ok.)
Klopsik (cielęcina) - 12 ilość	Ruszt do grilla	4	250	20 ... 30
Tosty z chleba	Ruszt do grilla	4	250	1 ... 3

Zaleca się nagrzewanie piekarnika przez 5 minut dla wszystkich potraw z grilla.

Obrócić formę po 1/2 całkowitego czasu grillowania.

7 Czyszczenie i konserwacja

7.1 Ogólne informacje dotyczące czyszczenia

Ostrzeżenia ogólne

- Przed czyszczeniem produktu należy poczekać, aż ostygnie. Gorące powierzchnie mogą powodować oparzenia!
- Nie nakładaj detergentu bezpośrednio na gorące powierzchnie. Może to spowodować trwałe plamy.
- Po każdym użyciu urządzenia powinno być dokładnie wyczyszczone i wysuszone. W ten sposób można łatwo usunąć resztki jedzenia i zapobiec ich przypaleniu podczas późniejszego użycia urządzenia. W ten sposób wydłuża się okres eksploatacji urządzenia i zmniejsza ilość często występujących problemów.
- Do czyszczenia nie należy używać środków do czyszczenia parą wodną.
- Niektóre detergenty lub środki czyszczące powodują uszkodzenie powierzchni. Nieodpowiednie środki czyszczące to: wybielacze, środki czyszczące zawierające amoniak, kwas lub chlorek, środki do czyszczenia parą wodną, środki do usuwania kamienia, środki do usuwania plam i rdzy, środki czyszczące o właściwościach ściernych (środki czyszczące w kremie, proszek do szorowania, krem do szorowania, druciak ścierny i drapiący, druty, gąbki, ściereczki czyszczące zawierające brud i pozostałości środka czyszczącego).
- Do czyszczenia po każdym użyciu nie są potrzebne żadne specjalne środki czyszczące. Urządzenie należy czyścić płynem

do mycia naczyń, ciepłą wodą i miękką ściereczką lub gąbką i osuszyć suchą szmatką.

- Pamiętaj, aby całkowicie wyczyścić pozostały płyn i natychmiast wyczyścić resztki żywności podczas gotowania.
- Nie myj żadnego elementu urządzenia w zmywarce, chyba że w instrukcji obsługi określono inaczej.

Inox - powierzchnie nierdzewne

- Do czyszczenia powierzchni i uchwytów ze stali nierdzewnej nie używaj środków czyszczących zawierających kwas lub chlor.
- Powierzchnia ze stali nierdzewnej może z czasem zmienić kolor. Jest to normalne. Po każdej pracy wyczyść je detergentem odpowiednim do powierzchni ze stali nierdzewnej lub inox.
- Czyść miękką ściereczką z mydłem i płynnym (nierysującym) detergentem odpowiednim do powierzchni ze stali nierdzewnej, uważając, aby wycierać w jednym kierunku.
- Plamy z wapna, oleju, skrobi, mleka i białka na powierzchniach szklanych i inox usuwać natychmiast, nie czekając. Plamy mogą rdzewieć pod wpływem długiego czasu.
- Środki czyszczące rozpylone lub nałożone na powierzchnię należy natychmiast usunąć. Pozostawione na powierzchni ściernie środki czyszczące powodują, że powierzchnia staje się biała.

Powierzchnie emaliowane

- Po każdym użyciu umyj emaliowane powierzchnie płynem do mycia naczyń, ciepłą wodą i miękką ściereczką lub gąbką i wysusz suchą szmatką.
- W przypadku uporczywych plam można użyć środka do czyszczenia piekarników i grilla zalecanego na stronie internetowej marki produktu oraz nierysującej czyszcika drucianego. Nie używaj zewnętrznego środka do czyszczenia piekarników.
- Piekarnik musi ostygnąć przed czyszczeniem strefy pieczenia. Czyszczenie na gorących powierzchniach stwarza zarówno zagrożenie pożarowe, jak i uszkadza powierzchnię emalii.

Powierzchnie katalityczne

- Ściany boczne płyty kuchennej mogą być pokryte emalowanymi lub katalitycznymi ścianami. Zależy od modelu.
- Katalityczne ściany mają lekką matową i porowatą powierzchnię. Katalityczne ściany piekarnika nie powinny być czyszczone.
- Powierzchnie katalityczne pochłaniają olej dzięki porowatej strukturze i zaczynają świecić, gdy powierzchnia jest nasycona olejem, w takim przypadku zaleca się wymianę części.

Szklana powierzchnia

- Do czyszczenia powierzchni szklanych nie należy używać metalowych skrobaczków ani ściernych materiałów czyszczących. Mogą uszkodzić szklaną powierzchnię.
- Wyczyść urządzenie używając detergentu do mycia naczyń, ciepłej wody i ściereczki z mikrofibry przeznaczony do powierzchni szklanych, a następnie osusz je suchą ściereczką z mikrofibry.
- Jeśli po czyszczeniu pozostaną resztki detergentu, przetrzyj je zimną wodą i osusz czystą i suchą ściereczką z mikrofibry. Resztki detergentu mogą następnym razem uszkodzić szklaną powierzchnię.

- W żadnym wypadku zaschniętej pozostałości na powierzchni szkła nie należy czyścić ząbkowanymi nożami, drutem lub podobnymi narzędziami do drapania.
- Plamy wapniowe (żółte plamy) można usunąć z powierzchni szkła za pomocą środka do usuwania kamienia, takiego jak ocet lub sok z cytryny.
- Jeśli powierzchnia jest mocno zabrudzona, nanieś na plamę środek czyszczący gąbką i długo odczekaj, aż zadziała. Następnie wyczyść szklaną powierzchnię wilgotną szmatką.
- Przebarwienia i plamy na szklanej powierzchni są normalne i nie są uznawane za wady.

Części z tworzyw sztucznych i malowane powierzchnie

- Plastikowe części i pomalowane powierzchnie należy czyścić za pomocą płynu do mycia naczyń, ciepłej wody i miękkiej szmatki lub gąbki, a następnie osuszyć suchą szmatką.
- Nie należy używać metalowych skrobaczków ani ściernych środków czyszczących. Mogą uszkodzić powierzchnie.
- Upewnij się, że połączenia elementów wyrobu nie są zawilgocone i pokryte detergentem. W przeciwnym razie na tych połączeniach może wystąpić korozja.

7.2 Czyszczenie akcesoriów

Nie wkładaj akcesoriów urządzenia do zmywarki, chyba że w instrukcji obsługi określono inaczej.

Czyszczenie (Airfry) grilla

Kosz grilla nadaje się do mycia w zmywarce. Zaleca się intensywne mycie kosza w dolnej części zmywarki. Druciana rama, do której wkładany jest kosz, nie nadaje się do mycia w zmywarce. Ramę drucianą umyj płynem do mycia naczyń pod ciepłą wodą za pomocą miękkiej ściereczki lub gąbki, a następnie osusz ją suchą ściereczką.

Po użyciu Airfry możesz użyć funkcji łatwego czyszczenia za pomocą pary, jeśli jest dostępna, aby z łatwością usunąć rozpryski oleju wewnątrz urządzenia.

7.3 Czyszczenie panelu sterowania

- Podczas czyszczenia paneli z pokrętkami należy przetrzeć panel i pokrętła wilgotną, miękką ściereczką, a następnie wytrzeć do sucha. Nie należy zdejmować pokręteł i uszczelek znajdujących się pod spodem w celu wyczyszczenia panelu. Panel sterujący i pokrętła mogą ulec uszkodzeniu.
- Podczas czyszczenia paneli inox z pokrętkami nie należy używać środków czyszczących inox wokół pokręteł. Wskaźniki wokół pokręteł mogą zostać wymazane.
- Dotykowe panele sterowania należy wyczyścić wilgotną miękką szmatką i osuszyć suchą szmatką. Jeśli urządzenie ma funkcję blokady przycisków należy ustawić blokadę przed rozpoczęciem czyszczenia panelu sterowania. W przeciwnym razie na przyciskach może wystąpić nieprawidłowe wykrycie.

7.4 Czyszczenie wnętrza piekarnika (strefa pieczenia)

Postępuj zgodnie ze wskazówkami opisanymi w rozdziale „Ogólne informacje dotyczące czyszczenia” w zależności od rodzaju powierzchni w piekarniku.

Czyszczenie bocznych ścian piekarnika

Ściany boczne płyty kuchennej mogą być pokryte emaliowanymi lub katalitycznymi ścianami. Zależy od modelu. Jeśli istnieje ściana katalityczna, należy zapoznać się z informacjami zawartymi w rozdziale „Powierzchnie katalityczne”.

Jeśli twoje urządzenie to model z drucianą półką, zdejmij druciane półki przed czyszczeniem ścian bocznych. Następnie dokończ czyszczenie zgodnie z opisem w rozdziale „Ogólne informacje dotyczące czyszczenia” w zależności od rodzaju powierzchni ścianek bocznych.

Aby wyjąć boczne półki druciane:

1. Zdejmij przód półki drucianej, ciągnąc ją na bocznej ścianie w przeciwnym kierunku.

2. Pociągnij drucianą półkę do siebie, aby ją całkowicie wyjąć.

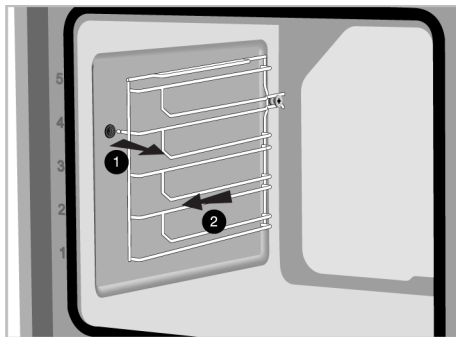

3. Aby ponownie przymocować półki, należy powtórzyć kroki wyjmowania, ale od końca do początku.

7.5 Samoczyszczenie się w wysokiej temperaturze

Piekarnik jest wyposażony w funkcję pyrolizy. Piekarnik nagrzewa się do temperatury około 420-480°C i pracuje aż brud zamieni się w popiół. Może pojawić się duży dym. Zapewnij dobrą wentylację. Czyszczenie w wysokiej temperaturze należy przeprowadzać po mniej więcej 10 użyciach piekarnika.

Ostrzeżenia ogólne



Goście powierzchnie mogą powodować oparzenia!

Nie dotykaj urządzenia podczas samoczyszczenia i trzymaj dzieci z dala. Należy odczekać co najmniej 30 minut przed usunięciem pozostałości.

- Przed użyciem funkcji pirolizy wyjmij wszystkie akcesoria, półkę teleskopową i półki boczne (jeśli są). Jeśli nie zostaną wyjęte, akcesoria i boczne półki ulegną uszkodzeniu.
- Jeśli Twój produkt jest wyposażony w pyrolityczne akcesoria (odporne na samoczyszczenie w wysokiej temperaturze), nie musisz wyjmować ich z piekarnika. To, czy Twoje akcesoria są odporne na pirolizę, czy nie, zostało określone w roz-

dziale dotyczącym akcesoriów. O ile nie określono inaczej, Twoje akcesoria nie są odporne na wysokie temperatury. Należy je wyjąć z piekarnika przed czyszczeniem, aby uniknąć uszkodzeń.

- Nie czyścić uszczelki drzwi. Uszczelka z włókna szklanego jest bardzo delikatna i łatwo ulega uszkodzeniu. Jeśli uszczelka drzwi jest uszkodzona, wymień ją na nową w autoryzowanym serwisie.

Aby rozpocząć pyrolizę:

1. Wyjmij wszystkie akcesoria z piekarnika. W modelach z półkami drucianymi pamiętaj o ich wyjęciu.
2. Przed rozpoczęciem czyszczenia wyyczyść zewnętrzne powierzchnie piekarnika i resztki jedzenia wewnątrz piekarnika za pomocą ściereczki z mydłem.
3. Wybierz funkcję „Piroliza” lub „Piroliza - tryb ECO” w zależności od stanu zabrudzenia piekarnika. Jeśli piekarnik nie jest zbyt brudny polecamy użyć funkcji „Piroliza - tryb ECO”. Ta funkcja zajmuje mniej czasu niż funkcja „Piroliza”. Jeśli piekarnik jest bardzo brudny, funkcja „Piroliza - tryb ECO” może nie być wystarczająca. W takim przypadku wybierz funkcję „Piroliza”.
4. Włącz piekarnik, dotykając przycisku ①.
5. Włącz funkcje pracy dolnych grzałek, naciskając „Włączanie dodatkowych programów” na wyświetlaczu funkcji.

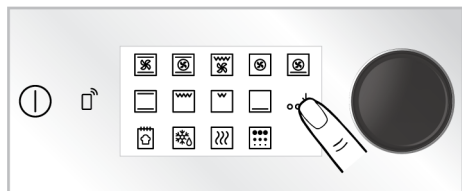

6. Naciśnij „Piroliza” na dolnym rzędzie wyświetlacza funkcji.

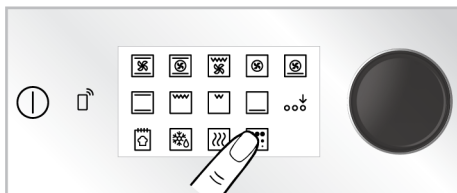

7. Na wyświetlaczu pojawia się poziom pirolizy „HI” i godzina „02:00”.

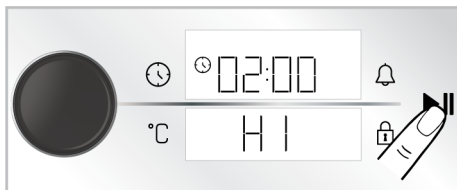

8. Aby rozpocząć czyszczenie, naciśnij przycisk ▶||.
 - ⇒ Rozpoczyna się samoczyszczenie, a na wyświetlaczu pojawia się czas trwania funkcji. Czasu nie można zmienić.
9. Gdy piekarnik osiągnie określoną temperaturę po rozpoczęciu procesu pyrolizy, na wyświetlaczu czasu pojawi się symbol kłódki (🔒) i nie będzie można otworzyć drzwiczek piekarnika. Nie należy szarpać uchwyty do odblokowania drzwiczek, dopóki proces czyszczenia nie zostanie zakończony, a symbol blokady zniknie z wyświetlacza.
10. Po zakończeniu procesu czyszczenia na wyświetlaczu pojawi się komunikat „End”. Wyłącz piekarnik, dotykając przycisku ①.
11. Gdy symbol 🔒 zniknie z wyświetlacza, usuń pozostałe osady wodą z octem.

Piroliza - tryb ECO

Jeśli piekarnik nie jest zbyt brudny polecamy użyć funkcji „Piroliza - tryb ECO”. Ta funkcja zajmuje mniej czasu niż funkcja „Piroliza”. Jeśli piekarnik jest bardzo brudny, funkcja „Piroliza - tryb ECO” może nie być wystarczająca. W takim przypadku wybierz funkcję „Piroliza”.

1. Wyjmij wszystkie akcesoria z piekarnika. W modelach z półkami drucianymi pa- miętaj o ich wyjęciu.
2. Przed rozpoczęciem czyszczenia wy- czyść zewnętrzne powierzchnie piekar- nika i resztki jedzenia wewnątrz piekar- nika za pomocą ściereczki z mydłem.
3. Włącz piekarnik, dotykając przycisku ①.
4. Włącz funkcje pracy dolnych grzałek, na- ciskając „Włączanie dodatkowych pro- gramów” na wyświetlaczu funkcji.

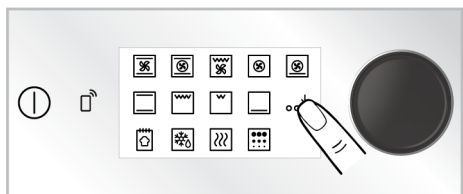

5. Naciśnij „Piroliza” na dolnym rzędzie wy- świetlacza funkcji.

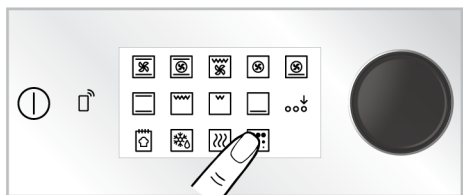

6. Naciśnij „Piroliza” na wyświetlaczu funk- cji.
7. Aby rozpocząć czyszczenie, naciśnij przycisk ►||.

⇒ Rozpoczyna się samoczyszczenie, a na wyświetlaczu pojawia się czas trwania funkcji. Czasu nie można zmienić.

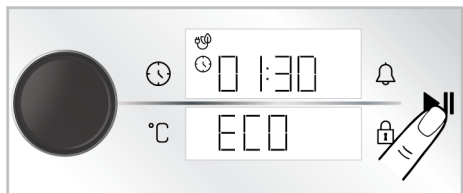

8. Gdy piekarnik osiągnie określoną tem- peraturę po rozpoczęciu procesu pyroli- zy, na wyświetlaczu czasu pojawi się symbol kłódki ② i nie będzie można

otworzyć drzwiczek piekarnika. Nie nale- ży szarpać uchwyty do odblokowania drzwiczek, dopóki proces czyszczenia nie zostanie zakończony, a symbol blo- kady zniknie z wyświetlacza.

9. Po zakończeniu procesu czyszczenia na wyświetlaczu pojawi się komunikat „End”. Wyłącz piekarnik, dotykając przy- cisku ①.
10. Gdy symbol ② zniknie z wyświetlacza, usuń pozostałe osady wodą z octem.

7.6 Czyszczenie drzwiczek piekarnika

Możesz zdjąć drzwi piekarnika i szyby, aby je wyczyścić. Jak zdemontować drzwi i okna, opisano w rozdziałach „Zdejmo- wanie drzwi piekarnika” i „Zdejmo- wanie wewnętrznych szyb drzwi”. Po zdjęciu wewnętrznych szyb drzwi wyczyść je za po- mocą płynu do naczyń, ciepłej wody i mięk- kiej szmatki lub gąbki, a następnie wysusz suchą szmatką. W przypadku osadów wa- piennych, które mogą tworzyć się na szkle piekarnika, przetrzyj szkło octem i splucz.



Nie używaj szorstkich środków ściernych, metalowych skrobaczek, druciaków lub środków wybielają- cych do czyszczenia drzwi piekarni- ka i szyb.

Zdejmo- wanie drzwiczek piekarnika

1. Otwórz drzwiczki piekarnika.
2. Otwórz zaczepy w gnieździe zawiasu z przodu drzwi po prawej i lewej stronie, naciskając w dół, jak pokazano na ry- sunku.
3. Rodzaje zawiasów różnią się jako (A), (B), (C) w zależności od modelu produk- tu. Poniższe rysunki pokazują, jak otwo- rzyć każdy rodzaj zawiasu.
4. Zawias typu (A) jest dostępny w normal- nych typach drzwi.

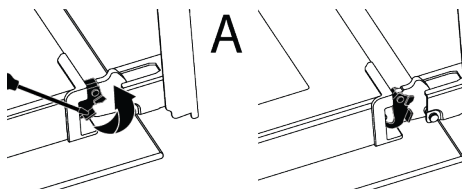

5. Zawias typu (B) jest dostępny w wersjach z cichym domykaniem drzwi.

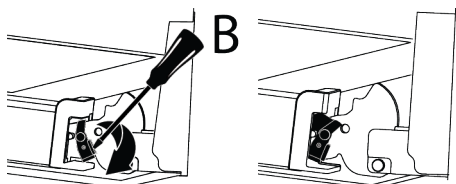

6. Zawias typu (C) jest dostępny w wersjach z miękkim otwieraniem/zamykaniem drzwi.

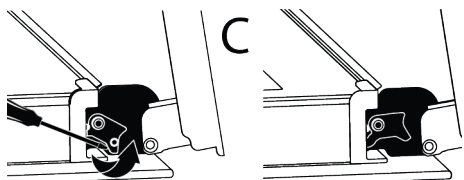

7. Ustaw drzwi piekarnika w pozycji półotwartej.

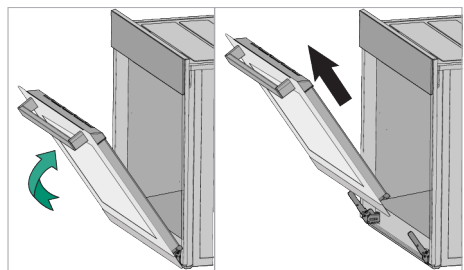

8. Pociągnij zdemontowane drzwi w górę, aby zwolnić je z prawego i lewego zawiasu, a następnie je zdejmij.

i Aby ponownie przymocować drzwiczki, należy powtórzyć kroki wyjmowania, ale od końca do początku. Podczas montowania drzwi pamiętaj o zamknięciu zatrzasków w gnieździe zawiasu.

7.7 Zdejmowanie wewnętrznej szyby drzwiczek piekarnika

Wewnętrzną szybę przednich drzwi produktu można zdjąć w celu wyczyszczenia.

1. Otwórz drzwiczki piekarnika.

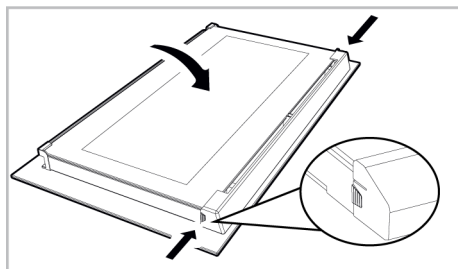

2. Pociągnij do siebie plastikowy element przymocowany w górnej części przednich drzwiczek, jednocześnie naciskając punkty dociskowe po obu stronach elementu i wyjmij go.

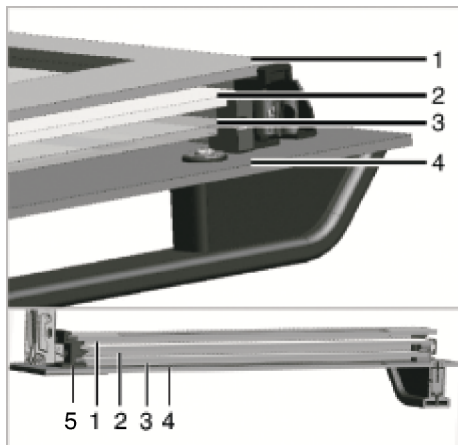

1 Szyba wewnętrzna

2 Druga szyba wewnętrzna

3 Trzecia szyba wewnętrzna

4 Szyba zewnętrzna

5 Prowadnica do szyb z tworzywa sztucznego - dolna

3. Jak pokazano na rysunku, delikatnie unieś wewnętrzną szybę w kierunku „A” a następnie wyjmij ją, pociągając w kierunku „B”.

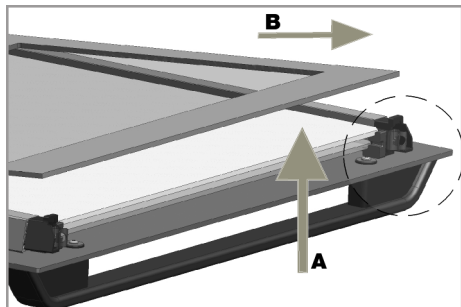

4. Powtórz ten sam proces przy wyjmowaniu drugiej i trzeciej szyby.



Pierwszym krokiem wyjęcia drzwi jest wymiana drugiej i trzeciej szyby (2, 3). Jak pokazano na rysunku, umieść ściętą krawędź szyby, tak aby stykała się ze ściętą krawędzią prowadnicy.

Kolejność mocowania drugiego i trzeciego szkła wewnętrznego nie jest ważna, ponieważ są one wymienne.

Podczas zakładania szyby wewnętrznej (1), zwróć uwagę, aby umieścić szybę z naklejką w stronę drugiej szyby wewnętrznej. Istotne jest umieszczenie dolnych rogów wszystkich szyb wewnętrznych, tak aby stykały się z dolnymi prowadnicami (5). Pochnij w kierunku ramy, aż usłyszysz „kliknięcie”.



Po umyciu wszystkie szyby należy ponownie zamontować.

7.8 Czyszczenie lampki piekarnika

W przypadku zabrudzenia osłony lampki w strefie pieczenia należy umyć ją za pomocą płynu do naczyń, ciepłej wody i miękkiej szmatki lub gąbki, a następnie osuszyć suchą szmatką. W przypadku awarii lampki można wymienić ją, postępując zgodnie z poniższymi wskazówkami.

Wymiana lampki piekarnika

Ostrzeżenia ogólne

- Aby uniknąć ryzyka porażenia prądem przed wymianą lampki należy odłączyć zasilanie i odczekać, aż piekarnik ostygnie. Gorące powierzchnie mogą powodować oparzenia!
- Ten piekarnik jest zasilany lampką żarową o mocy mniejszej niż 40 W, o wysokości mniejszej niż 60 mm i średnicy mniejszej niż 30 mm lub lampką halogenową z gniazdami G9 o mocy mniejszej niż 60 W. Lampki są przystosowane do pracy w temperaturach powyżej 300 °C. Lampki do piekarnika są dostępne w autoryzowanych serwisach lub u licencjonowanych techników. Ten produkt zawiera lampkę klasy energetycznej G.
- Położenie lampki może różnić się od pokazanego na rysunku.
- Lampka ta nie nadaje się do oświetlenia pomieszczeń domowych. Lampka ma pomóc zobaczyć potrawy.
- Lampki zastosowane w tym urządzeniu są odporne na ciężkie warunki fizyczne, takie jak temperatura powyżej 50°C.

Jeśli piekarnik ma okrągłą lampkę,

1. odłącz urządzenie od zasilania.
2. Zdejmij szklaną pokrywę, obracając ją w kierunku przeciwnym do ruchu wskazówek zegara.

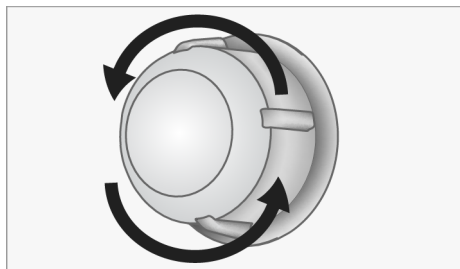

3. Jeśli lampka jest typu (A) pokazanego na poniższym rysunku, obróć lampkę tak jak pokazano na rysunku i wymień na nową. Jeśli jest to model typu (B), wyciągnij go, jak pokazano na rysunku i wymień na nowy.

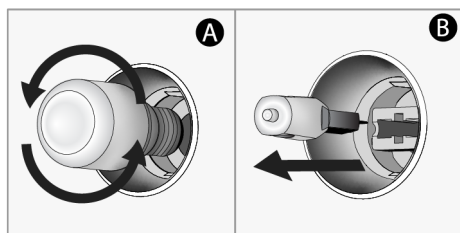

4. Zamontuj szklaną pokrywę.
Jeśli piekarnik ma kompaktową świetlówkę o kwadratowym kształcie,
1. odłącz urządzenie od zasilania.
 2. Druciane półki należy wyjąć zgodnie z opisem.

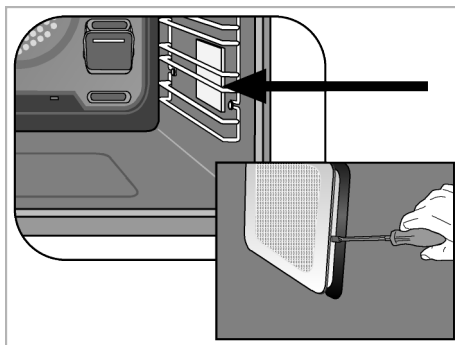

3. Podnieś szklaną osłonę żarówki za pomocą śrubokręta. Najpierw wykręć śrubę, jeśli kwadratowa lampka w twoim produkcie jest wkręcona.
4. Jeśli lampka jest typu (A) pokazanego na poniższym rysunku, obróć lampkę tak jak pokazano na rysunku i wymień na nową. Jeśli jest to model typu (B), wyciągnij go, jak pokazano na rysunku i wymień na nowy.

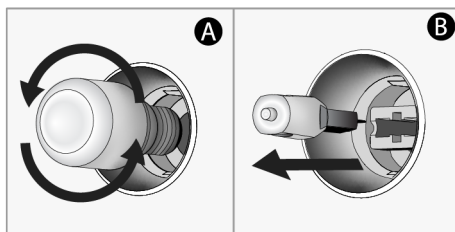

5. Zamontować szklaną pokrywę i druciane półki.

8 Rozwiązywanie problemów

Jeśli problem nie zniknie po wykonaniu instrukcji podanych w tym rozdziale, skontaktuj się ze sprzedawcą lub autoryzowanym serwisem. Nigdy nie próbuj samodzielnie naprawić urządzenia.

Podczas pracy piekarnika wydobywa się para.

- To normalne, że para ucieka podczas pracy. >>> To nie jest błąd.

Podczas pieczenia pojawiają się kropelki wody

- Para wytwarzana podczas pieczenia skrapla się w kontakcie z zimnymi powierzchniami na zewnątrz urządzenia i może tworzyć kropelki wody. >>> To nie jest błąd.

Podczas podgrzewania i chłodzenia urządzenia słychać metalowe dźwięki.

- Części metalowe mogą się rozszerzać i wydawać dźwięki po podgrzaniu. >>> To nie jest błąd.

Urządzenie nie działa.

- Bezpiecznik może być uszkodzony lub przepalony. >>> Sprawdź bezpieczniki w skrzynce. Zmień je, jeśli to konieczne, lub aktywuj je ponownie.
- Urządzenie może nie być podłączone do gniazdka (z uziemieniem). >>> Sprawdź, czy urządzenie jest podłączone do gniazdka.
- (Jeśli w urządzeniu jest timer) Przyciski na panelu sterowania nie działają. >>> Jeśli urządzenie jest wyposażone w blokadę klawiszy, może ona być włączona, wyłącz blokadę klawiszy.

Oświetlenie piekarnika nie jest włączone.

- Lampka piekarnika może być uszkodzona. >>> Wymień lampkę piekarnika.
- Brak prądu. >>> Upewnij się, że sieć jest sprawna i sprawdź bezpieczniki w skrzynce. W razie potrzeby wymień bezpieczniki lub ponownie je włącz.

Piekarnik nie nagrzewa się.

- Piekarnik może nie być ustawiony na określoną funkcję pieczenia i/lub temperaturę. >>> Ustaw piekarnik na określoną funkcję pieczenia i/lub temperaturę.
- W modelach z timerem czas nie jest ustawiony. >>> Ustaw czas.
- Brak prądu. >>> Upewnij się, że sieć jest sprawna i sprawdź bezpieczniki w skrzynce. W razie potrzeby wymień bezpieczniki lub ponownie je włącz.
- Drzwiczki piekarnika mogą być otwarte. >>> Upewnij się, że drzwiczki piekarnika są zamknięte. Jeśli drzwiczki piekarnika pozostają otwarte na dłużej niż 5 minut, ustawienia czasu zostaną anulowane, a grzałki nie będą działać.

(Dla modeli z timerem) Wyświetlacz timera miga lub symbol timera pozostaje otwarty.

- Wystąpiła wcześniej awaria zasilania. >>> Ustaw czas / Wyłącz pokrętła funkcji urządzenia i ponownie ustaw je w żądanym położeniu.

Po rozpoczęciu pieczenia na ekranie miga symbol ► i słychać ostrzeżenie dźwiękowe.

- Drzwiczki piekarnika mogą być otwarte. >>> Upewnij się, że drzwiczki są dokładnie zamknięte. Skontaktuj się z autoryzowanym serwisem, jeśli usterka nadal występuje.

Polecenie, które chcesz wysłać z aplikacji „HomeWhiz”, nie przechodzi. (Jeżeli spełnione są warunki dostępu zdalnego)

- Twój link może zostać na chwilę przerwany. >>> Upewnij się, że piekarnik jest podłączony do sieci bezprzewodowej oraz wyłącz i włącz aplikację.

Aplikacja „HomeWhiz” nie pokazuje prawidłowego stanu piekarnika.

- Twój link może zostać na chwilę przerwany. >>> Upewnij się, że piekarnik jest podłączony do sieci bezprzewodowej oraz wyłącz i włącz aplikację.

Po wprowadzeniu produktu do aplikacji „HomeWhiz”, jeśli wystąpi błąd mówiący, że „Wystąpił błąd podczas przypisywania produktu do Twojego domu lub określonego pokoju. To urządzenie należy do innego domu”. lub jeśli zapomnieliś na którym koncie „HomeWhiz” dodałeś urządzenie.

- Usuń parowanie, postępując zgodnie z instrukcjami w części „Usuwanie parowania piekarnika podłączonego do „HomeWhiz”” i powtórz parowanie produktów od początku.

Podczas instalowania produktu w aplikacji „HomeWhiz” pojawia się ostrzeżenie „Wykryto wiele sieci Bluetooth”.

- W przypadku, gdy więcej niż jedno urządzenie w domu jest ustawione w trybie konfiguracji w tym samym czasie i emituje sygnał Bluetooth, podczas instalacji aplikacji „HomeWhiz” może pojawić się ostrzeżenie „Wykryto wiele sieci Bluetooth”. >>> Wyłącz tryby instalacji pozostałych urządzeń i kontynuuj używanie tylko jednego urządzenia z włączonym trybem instalacji.

Terminy w innych językach niż ten, który podałem, pokazują się w aplikacji „Home-Whiz”.

- W przypadkach, gdy zasięg Internetu jest niski, w aplikacji Homewhiz mogą pojawiać się terminy w różnych językach, inne niż języki zdefiniowane w aplikacji. >>>
To nie jest błąd.

Bun venit!

Stimate client,

Vă mulțumim că ați ales acest Beko produs. Dorim ca produsul dumneavoastră, fabricat cu tehnologie și la o calitate înaltă, să vă ofere o eficiență optimă. Prin urmare, citiți cu atenție acest manual și orice altă documentație furnizată, înainte de a utiliza produsul.

Țineți cont de toate informațiile și avertismentele din manualul de utilizare. Astfel, vă protejați pe dumneavoastră și aparatul împotriva pericolelor care pot apărea.

Păstrați manualul de utilizare. Dacă transferați produsul altcuiva, transmiteți și manualul împreună cu acesta. Condițiile de garanție, metodele de utilizare și depanare pentru produsul dumneavoastră sunt furnizate în acest manual.

Simbolurile și descrierea acestora în manualul de utilizare:



Pericole care pot provoca vătămarea sau decesul.



Informații importante și sfaturi utile de utilizare.



Citiți manualul de utilizare!



Avertizare suprafață fierbinte.

NOTIFICA Pericole care pot provoca defectarea produsului sau compromiterea mediului acestuia.
RE

Arçelik A.Ş.

Karaağaç caddesi No:2-6
34445 Sütlüce/Istanbul/TURKEY

Made in TURKEY

Cuprins

1 Instrucțiuni de siguranță	56	5.4 Utilizarea sondei pentru carne	86
1.1 Utilizarea destinată	56	6 Informații generale privind	88
1.2 Siguranța copiilor, a persoanelor vulnerabile și a animalelor de companie	57	coacerea.....	
1.3 Siguranță electrică	58	6.1 Avertismente generale privind coacerea în cuptor	88
1.4 Siguranța transportului	59	6.1.1 Produse de patiserie și mâncare la cuptor	89
1.5 Siguranța instalării	60	6.1.2 Carne, pește și pui	92
1.6 Siguranța utilizării.....	61	6.1.3 Grătar	93
1.7 Avertismente privind temperatura	61	6.1.4 Funcția de prăjire superficială sau fără ulei	94
1.8 Utilizarea accesoriilor.....	62	6.1.5 Alimente de test	95
1.9 Siguranța gătitului	62	7 Întreținerea și curățarea	96
1.10 Siguranța legată de întreținere și curățare	63	7.1 Informații generale privind curățarea	96
1.11 Auto-curățarea la temperatură înaltă (piroliză).....	64	7.2 Accesorii de curățare	98
2 Instrucțiuni privind protecția mediului	64	7.3 Curățarea panoului de control	98
2.1 Directiva deșeurilor	64	7.4 Curățarea interiorului cuptorului (zona de coacere).....	98
2.1.1 Conformitatea cu Directiva DEEE și eliminarea deșeurilor ...	64	7.5 Auto-curățarea la temperatură ridicată.....	99
2.2 Informațiile de pe ambalaj.....	65	7.6 Curățarea ușii cuptorului	101
2.3 Recomandări pentru economisirea energiei.....	65	7.7 Îndepărtarea geamului interior al ușii cuptorului.....	101
3 Produsul dumneavoastră.....	66	7.8 Curățarea lămpii cuptorului.....	103
3.1 Prezentarea produsului.....	66	8 Depanare.....	104
3.2 Panoul de control al aparatului, introducere și utilizare.....	66		
3.2.1 Panoul de control.....	67		
3.2.2 Prezentarea panoului de control al produsului.....	67		
3.3 Funcțiile de operare a cuptorului..	68		
3.4 Accesoriiile produsului.....	69		
3.5 Utilizarea accesoriilor produsului.	70		
3.6 Specificații tehnice	73		
4 Prima utilizare	74		
4.1 Prima setare a temporizatorului...	74		
4.2 Curățarea inițială	74		
5 Utilizarea cuptorului	75		
5.1 Informații generale pentru utilizarea cuptorului.....	75		
5.2 Funcționarea unității de control a cuptorului	75		
5.3 Setări	81		

1 Instrucțiuni de siguranță

- Această secțiune include instrucțiunile de siguranță necesare pentru a preveni pericolele de vătămare corporală sau daunele materiale.
- În cazul în care produsul este predat unei alte persoane în scopuri personale sau pentru utilizare la mâna a doua, trebuie furnizate, de asemenea, manualul de utilizare, etichetele produsului și alte documente și piese relevante.
- Compania noastră nu răspunde de daunele care pot să apară dacă aceste instrucțiuni nu sunt respectate.
- Nerespectarea acestor instrucțiuni anulează orice garanție.
- Lucrările de instalare și reparare trebuie întotdeauna efectuate de către producător, serviciul autorizat sau o persoană pe care societatea importatoare o desemnează.
- folosiți numai piese de schimb și accesorii originale.
- Nu reparați și nu înlocuiți nicio componentă a produsului decât dacă este specificat în mod clar în manualul de utilizare.
- Nu realizați modificări tehnice ale produsului.

1.1 Utilizarea destinată

- Acest produs este proiectat pentru utilizare domestică. Nu este adecvat pentru uz comercial.
- Nu folosiți produsul în grădini, pe balcoane sau alte medii în aer liber. Acest produs este destinat utilizării în gospodării și în bucătăriile personalului din magazine, birouri și alte spații de lucru.
- **AVERTISMENT:** Acest produs trebuie utilizat exclusiv în scopul gătitului. Nu trebuie folosit în alte scopuri, cum ar fi încălzirea unei încăperi.
- Cuptorul poate fi folosit pentru decongelare, coacere, frigere și prepararea pe grătar a alimentelor.
- Acest produs nu trebuie utilizat pentru încălzirea farfuriilor, uscarea prin agățarea prosoapelor sau a hainelor pe mâner.



1.2 Siguranța copiilor, a persoanelor vulnerabile și a animalelor de companie

- Acest produs poate fi utilizat de copiii cu vârsta peste 8 ani și mai mari, precum și de persoane subdezvoltate din punct de vedere al abilităților fizice, senzoriale sau mentale sau fără experiență și cunoștințe, cu condiția supravegherii sau instruirii privind riscurile și utilizarea în condiții de siguranță a produsului.
- Nu permiteți copiilor să se joace cu aparatul. Curățarea și întreținerea nu trebuie realizate de copii, decât dacă aceștia pot fi supravegheați.
- Acest produs nu trebuie utilizat de către persoane cu capacitate fizică, senzorială sau mentală limitată (inclusiv copii), cu excepția cazului în care beneficiază de supraveghere sau primesc instrucțiunile necesare.
- Copiii trebuie supravegheați pentru a vă asigura că nu se joacă cu aparatul.
- Produsele electrice sunt periculoase pentru copii și animalele de companie. Nu lăsați copiii sau animalele de companie să se joace, să se cațăre sau să pătrundă în interiorul aparatului.
- Nu așezați pe aparat obiecte la care copiii pot ajunge.
- **AVERTISMENT:** În timpul utilizării, suprafețele accesibile ale produsului se încing. Nu lăsați copiii să stea în apropierea aparatului.
- Nu lăsați ambalajele la îndemâna copiilor. Există pericol de vătămare și sufocare.
- Atunci când ușa este deschisă, nu puneți obiecte grele pe aceasta și nu lăsați copiii să se așeze. Puteți provoca răsturnarea cuptorului sau deteriorarea balamalelor ușii.
- Înainte de a elimina produsele uzate și inutile:
 1. Deconectați fișa de alimentare și scoateți-o din priză.
 2. Întrerupeți cablul de alimentare și deconectați-l cu fișa de la produs.
 3. Luați măsuri de precauție pentru a împiedica copiii să intre în interiorul produsului.
 4. Nu permiteți copiilor să se joace cu produsul atunci când acesta se află în modul inactiv.

1.3 Siguranță electrică

- Conectați produsul la o priză împământată protejată de o siguranță corespunzătoare valorilor nominale indicate pe eticheta aparatului. Instalația de împământare trebuie realizată de un electrician calificat. Nu folosiți produsul fără împământare, în conformitate cu reglementările locale/naționale.
- Priza sau conexiunea electrică a aparatului trebuie să fie într-un loc ușor accesibil. Dacă acest lucru nu este posibil, trebuie să existe un mecanism (siguranță, comutator, întrerupător cu cheie etc.) pe instalația electrică la care este conectat produsul, cu respectarea reglementărilor electrice și separarea tuturor polilor de rețea.
- Scoateți produsul din priză sau deconectați siguranța înainte de efectuarea depanării, întreținerii și curățării.
- Conectați produsul la o priză care corespunde valorilor de tensiune și frecvență specificate pe eticheta aparatului.
- (În cazul în care produsul nu are un cablu de alimentare) utilizați numai cablul de conectare descris în secțiunea "Specificații tehnice".
- Nu blocați cablul de alimentare dedesubtul și în spatele produsului. Nu așezați obiecte grele pe cablul de alimentare. Cablul de alimentare nu trebuie îndoit, strivit și nu trebuie să intre în contact cu nicio sursă de căldură.
- Asigurați-vă că nu este ciupit sau strivit cablul de alimentare în timp ce împingeți produsul la locul său, după proceduri de instalare sau curățare.
- Suprafața din spate a cuptorului devine fierbinte în timpul utilizării. Cablurile de alimentare nu trebuie să atingă suprafața posterioară a produsului. În caz contrar, ar putea fi deteriorat.
- Nu blocați cablurile electrice în ușa cuptorului și nu le treceți peste suprafețe care fierbinți. În caz contrar, izolația cablului se poate topi și poate provoca incendii generate de scurtcircuit.
- Utilizați exclusiv cablul original. Nu utilizați cabluri tăiate sau deteriorate.

- Nu folosiți un prelungitor sau o priză multifuncțională pentru a utiliza produsul.
 - Contactați centrul de service autorizat sau importatorul pentru a utiliza adaptorul aprobat în cazurile în care este necesară utilizarea unui adaptor convertor (pentru tipul de fișă).
 - Contactați importatorul sau centrul de service autorizat în cazul în care lungimea liniei de alimentare este necorespunzătoare.
 - Sursele de alimentare portabile sau prizele multiple se pot supraîncălzi și pot lua foc. Păstrați fișele multiple și sursele de alimentare portabile departe de produs.
 - În cazul în care cablul de alimentare este deteriorat, acesta trebuie înlocuit de către producător, o unitate autorizată de service sau o persoană specificată de către compania importatoare, pentru a preveni posibilele pericole.
 - **AVERTISMENT:** Înainte de a înlocui becul cuptorului, asigurați-vă că deconectați produsul de la sursa de alimentare, pentru a evita riscul de electrocutare.
- Deconectați produsul sau dezactivați siguranța, de la panoul de siguranțe.
- Dacă produsul dvs. are un cablu de alimentare și un ștecher:
- Nu introduceți niciodată ștecherul produsului într-o priză ruptă, slăbită sau scoasă din priză. Asigurați-vă că ștecherul este introdus complet în priză. În caz contrar, conexiunile se pot supraîncălzi și pot cauza un incendiu.
 - Evitați introducerea dispozitivului în prize care sunt unse, necurățate sau potențial expuse la apă (cum ar fi cele din apropierea unui blat de lucru, de unde poate intra apă). În caz contrar, există riscul de scurtcircuit și electrocutare.
 - Nu atingeți priza cu mâinile ude!
 - Scoateți ștecherul din priză ținând cont mai degrabă de corpul ștecherului decât cablul în sine.
-  **1.4 Siguranța transportului**
- Deconectați aparatul de la rețeaua de alimentare înainte de transportare.

- Aparatul este voluminos și greu, este necesară transportarea de către două persoane.
- Nu utilizați ușa și/sau mânerul pentru a transporta sau deplasa produsul.
- Nu așezați obiecte pe aparat. Transportați aparatul în poziție verticală.
- Atunci când trebuie să transportați aparatul, înfășurați-l cu material de ambalare cu bule sau carton gros și lipiți cu bandă adezivă. Prindeți bine părțile mobile ale produsului pentru a preveni deteriorarea.
- Înainte de a instala produsul, verificați dacă acesta a fost deteriorat după transport. În caz de deteriorare, contactați importatorul sau centrul de service autorizat.
- Înainte de instalarea produsului, verificați dacă există daune. Nu instalați produsul dacă este deteriorat.
- Evitați utilizarea oricăror materiale termoizolante pentru a acoperi interiorul mobilierului unde produsul va fi instalat.
- Lumina directă a soarelui și sursele de căldură, cum ar fi încălzitoarele electrice sau cu gaz, nu trebuie să existe în zona în care este instalat produsul.
- Păstrați deschise împrejurimile tuturor conductelor de ventilație.
- Pentru a evita supraîncălzirea, instalarea produsului nu trebuie să se facă în spatele unor capace decorative.
- În cazul în care în spatele zonei de instalare destinată produsului se află un furtun/tub de gaz sau o conductă de apă din plastic, este obligatoriu să se garanteze că nu există niciun contact între produs și aceste conducte de utilități. În caz contrar, furtunul/tubul poate fi strivit.
- În cazul în care în spatele locului unde va fi instalat produsul există o priză, trebuie să vă asigurați că produsul nu intră în contact cu priza și nici cu ștecherul conectat la priză.

1.5 Siguranța instalării

- Înainte de a începe instalarea, deconectați linia de alimentare la care va fi conectat produsul prin dezactivarea siguranței.
- Purtați întotdeauna mănuși de protecție, în timpul transportului și instalării. În caz contrar, există riscul de rănire din cauza marginilor ascuțite!

1.6 Siguranța utilizării

- După fiecare utilizare asigurați-vă că aparatul este oprit.
- Dacă nu veți utiliza produsul pentru o perioadă lungă de timp, scoateți-l din priză sau opriți alimentarea de la cutia de siguranțe.
- Nu utilizați produsul dacă acesta se defectează sau se deteriorează în timpul utilizării. Deconectați aparatul de la rețeaua de alimentare cu electricitate. Contactați importatorul sau centrul de service autorizat.
- Nu folosiți aparatul dacă geamul ușii frontale este demontat sau spart. În caz contrar, există riscul de rănire și de deteriorare a mediului.
- Nu călcați pe aparat sub nicio formă.
- Nu utilizați niciodată produsul atunci când judecata sau coordonarea dvs. este afectată de consumul de alcool și/sau droguri.
- Obiectele inflamabile nu trebuie păstrate în interiorul și în jurul zonei de gătit. În caz contrar, acestea pot provoca incendii.
- Nu folosiți mânerul cuptorului pentru uscarea prosoapelor. Atunci când folosiți produsul,

nu agățați pe mâner prosoape, mănuși sau materiale textile similare.

- Balamalele ușii produsului se mișcă la deschiderea și închiderea ușii și se pot bloca. Atunci când deschideți/închideți ușa, nu prindeți de partea cu balamalele.

1.7 Avertismente privind temperatura

- **AVERTISMENT:** Atunci când produsul este utilizat, produsul și părțile sale accesibile vor fi fierbinți. Procedați cu grijă pentru a evita atingerea produsului și a elementelor de încălzire. Copiii cu vârsta sub 8 ani trebuie ținuti departe de produs, cu excepția cazului în care sunt supravegheați în mod constant.
- Nu așezați materiale inflamabile/explozive în apropierea produsului, deoarece suprafețele vor fi fierbinți în timpul funcționării acestuia.
- Păstrați distanța atunci când deschideți ușa cuptorului în timpul sau la sfârșitul gătitului. Aburul poate provoca arsuri ale mâinilor, feței și/sau ochilor.

- În timpul funcționării, produsul este fierbinte. Procedați cu grijă pentru a evita atingerea părților fierbinți, elementelor de încălzire din interiorul cuptorului.
- Purtați întotdeauna mănuși de cuptor rezistente la căldură atunci când manipulați produsul.

1.8 Utilizarea accesoriilor

- Este important ca grătarul și tava să fie amplasate corect pe rafturile de sârmă. Pentru informații detaliate, consultați secțiunea „**Utilizarea accesoriilor**”.
- Închideți ușa cuptorului după ce ați împins complet accesoriile în spațiul de gătit, în caz contrar acestea pot lovi geamul ușii și îl pot deteriora.
- Folosiți sonda de temperatură recomandată exclusiv pentru acest cuptor.

1.9 Siguranța gătitului

- Aveți grijă la utilizarea alcoolului în prepararea alimentelor. Alcoolul se evaporă la temperatură ridicată și poate provoca incendii prin aprindere atunci când intră în contact cu suprafețe fierbinți.

- Reziduurile alimentare din zona de gătit, cum ar fi uleiul, se pot aprinde. Curățați aceste reziduuri înainte de a găti.
- Pericol de intoxicație alimentară: Nu lăsați mâncarea la cuptor mai mult de o oră înainte și după gătire. În caz contrar, pot apărea toxii infecții alimentare sau îmbolnăvirea.

- Nu încălziți în cuptor conserve închise și borcane de sticlă. Presiunea ce se poate acumula în cutie/borcan poate cauza spargerea acestuia.
- Nu așezați tăvi de copt, farfurii sau folie de aluminiu direct pe baza cuptorului. Căldura acumulată poate deteriora baza cuptorului.

Țineți cont de următoarele precauții atunci când folosiți hârtie pergament grasă sau materiale similare:

- Așezați hârtia de copt într-un vas de gătit sau pe accesoriul cuptorului (tavă, grătar de sârmă etc.) cu mâncarea și introduceți în cuptorul preîncălzit.
- Pentru a preveni riscul de a atinge elementele de încălzire ale cuptorului și de a împiedica fluxul de aer cald, îndepărtați orice părți de hârtie antigrăsime în exces care

atârnă de accesorii sau recipiente. Nu folosiți hârtia de copt la temperaturi mai mari decât temperatura maximă de utilizare specificată de producător pentru cuptor. Nu așezați niciodată hârtie de copt pe fundul cuptorului.

- Nu o așezați deasupra accesoriilor în timpul preîncălzirii.
- Apăsați întotdeauna cu o farfurie sau un obiect similar pentru a împiedica materialul să se deplaseze din cauza circulației aerului din interiorul cuptorului.
- Acoperiți numai suprafața necesară din interiorul tăvii.
- După fiecare utilizare, tava trebuie curățată, iar hârtia de copt sau alte materiale similare utilizate în tavă trebuie înlocuite. În caz contrar, lichidele care se scurg pe tavă pot produce fum sau chiar lua foc.
- Atunci când se deschide capacul produsului, se generează un flux de aer. Hârtia de copt poate intra în contact cu elementele de încălzire și se poate aprinde.
- Atunci când se utilizează un grătar pentru prăjire, pe grătarul inferior trebuie așezată o tavă. În caz contrar,

uleiul alimentar și alte componente care se scurg pe fundul cuptorului pot crea fum gros și pot lua foc.

- Închideți ușa cuptorului în timpul utilizării grătarului. Suprafețele fierbinți pot provoca arsuri!
- Alimentele inadecvate pentru prepararea pe grătar prezintă pericol de incendiu. Puneți pe grătar doar alimente adecvate pentru frigerea la foc puternic, pe grătar. Nu așezați alimentele prea departe, respectiv în partea din spate a grătarului. Aceasta este cea mai fierbinte zonă, iar alimentele cu un conținut mare de grăsime se pot aprinde.



1.10 Siguranța legată de întreținere și curățare

- Așteptați ca aparatul să se răcească, înainte de a-l curăța. Suprafețele fierbinți pot provoca arsuri!
- Nu spălați niciodată aparatul pulverizând sau turnând apă pe acesta! Există risc de electrocutare!
- Nu utilizați dispozitive de curățare cu abur pentru a curăța aparatul, deoarece acest lucru poate provoca șocuri electrice.

- Nu folosiți produse de curățare abrazive dure, instrumente metalice ascuțite, burete de sârmă sau înălbitor pentru a curăța geamul ușii din față a cuptorului. Aceste materiale pot provoca zgârierea și spargerea suprafețelor din sticlă.

1.11 Auto-curățarea la temperatură înaltă (piroliză)

- În timpul auto-curățării, suprafețele devin mai calde decât în cazul utilizării standard. Nu lăsați la îndemâna copiilor.
- Suprafețele fierbinți pot provoca arsuri! Nu atingeți produsul în timpul auto-curățării și nu lăsați la îndemâna copiilor. Așteptați cel puțin 30 de minute înainte de a îndepărta resturile.
- În timpul auto-curățării, se degajă fum din cauza arderii resturilor alimentare. Aerisiți bine bucătăria în timpul procesului de curățare.
- Înainte de a începe curățarea, curățați suprafețele exterioare ale cuptorului și resturile alimentare din interiorul cuptorului cu o cârpă cu soluție de detergent. Îndepărtați toate accesoriile și ustensilele de gătit din cuptor. Dacă produsul dumneavoastră are un accesoriu rezistent la piroliză (rezistent la auto-curățare la temperaturi ridicate), nu trebuie să îndepărtați aceste accesorii din cuptor.
- Dacă deasupra cuptorului există o plită, nu o porniți în timpul pirolizei.

2 Instrucțiuni privind protecția mediului

2.1 Directiva deșeurilor

2.1.1 Conformitatea cu Directiva DEEE și eliminarea deșeurilor

Acest produs este în conformitate cu Directiva EU privind WEEE (2012/19/EU). Produsul este prevăzut cu un simbol de clasificare pentru deșeurile de echipamente electrice și electronice (DEEE).



Acest produs a fost fabricat cu componente și materiale de înaltă calitate și care pot fi reutilizate și sunt potrivite pentru reciclare. Prin urmare nu eliminați deșeurile de produs

împreună cu deșeurile menajere normale și alte deșeurile la sfârșitul duratei de viață a produsului. Predați-l la un punct de colectare pentru reciclarea echipamentelor electrice și electronice. Vă puteți interesa la administrația locală despre punctele de colectare. Eliminarea aparatului în mod

corespunzător ajută la prevenirea consecințelor negative asupra mediului și sănătății umane.

Respectarea Directivei RoHS:

Produsul pe care l-ați achiziționat este în conformitate cu Directiva UE RoHS privind DEEE (2011/65/UE). Acesta nu conține materiale nocive și interzise specificate în Directivă.

2.2 Informațiile de pe ambalaj

Materialele de ambalare a produsului sunt fabricate din materiale reciclabile în conformitate cu Reglementările naționale privind mediul. Nu eliminați deșeurile rezultate din ambalaje împreună cu deșeurile menajere sau alte tipuri de deșeuri, duceți-l la punctele de colectare desemnate de autoritățile locale.

2.3 Recomandări pentru economisirea energiei

În conformitate cu UE 66/2014, informațiile despre eficiența energetică pot fi găsite pe chitanța produsului furnizată cu acesta. Următoarele sugestii vă vor ajuta să folosiți produsul în mod ecologic și eficient din punct de vedere energetic:

- Decongelați alimentele congelate înainte de preparare.
- În cuptor, utilizați vase închise la culoare sau emailate, care transmit mai bine căldura.
- Dacă este specificat în rețetă sau manualul de utilizare, preîncălziți întotdeauna. Nu deschideți frecvent ușa cuptorului, în timpul coacerii.
- Opriți aparatul cu 5 până la 10 minute înainte de terminarea coacerii, pentru coacere prelungită. Puteți economisi până la 20% din energia electrică prin utilizarea căldurii reziduale.
- Încercați să preparați simultan mai multe feluri în cuptor. Puteți coace simultan, așezând două vase de gătit pe raftul de sârmă. În plus, dacă realizați coacerea felurilor unul după altul, economisiți energie, deoarece cuptorul nu pierde căldura.
- Nu deschideți ușa cuptorului atunci când coaceți în funcția de operare „Încălzire ventilator eco”. Dacă ușa nu este deschisă, temperatura interioară este optimizată pentru economisirea energiei în funcția de operare „Încălzire ventilator eco”, iar această temperatură poate diferi de cea afișată pe afișaj.

3 Produsul dumneavoastră

3.1 Prezentarea produsului

RO

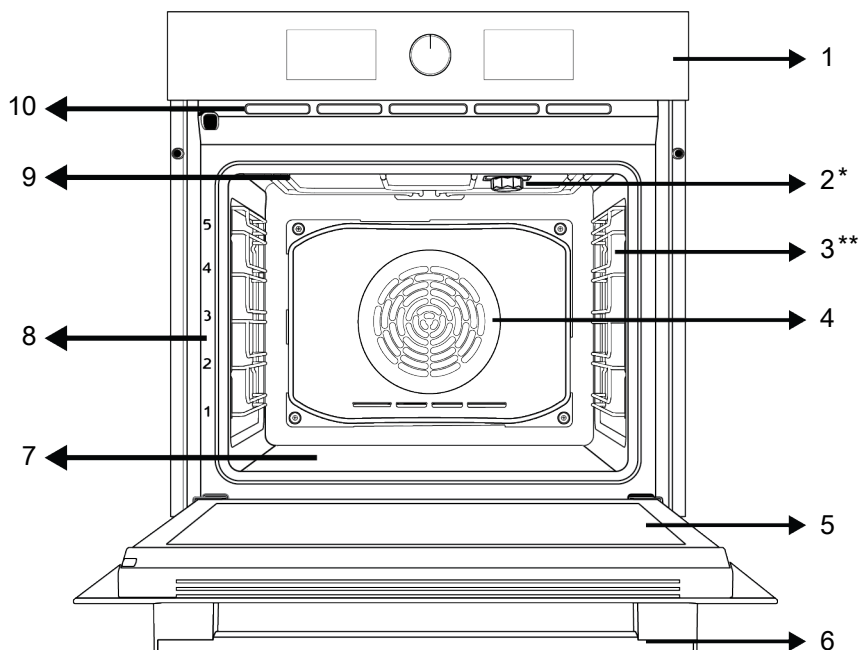

1 Panoul de control

3 Rafturi de sârmă

5 Ușă

7 Element de încălzire inferior (sub tava de oțel)

9 Încălzitor superior

2 Lampă

4 Motor ventilator (în spatele plăcii de oțel)

6 Mână

8 Poziții de raft

10 Orificii de ventilare

* Variază în funcție de model. Este posibil ca produsul dumneavoastră să nu fie prevăzut cu lampă, sau ca tipul și amplasarea lămpii să difere față de ilustrație.

** Variază în funcție de model. Este posibil ca produsul dumneavoastră să nu fie prevăzut cu grilaje din sârmă. În imagine este prezentat ca exemplu un cuptor cu grilaj din sârmă.

3.2 Panoul de control al aparatului, introducere și utilizare

În această secțiune, puteți regăsi prezentarea generală și utilizările de bază ale panoului de control al aparatului. Pot exista diferențe la nivelul imaginilor și al unora dintre caracteristici în funcție de tipul produsului.

3.2.1 Panoul de control

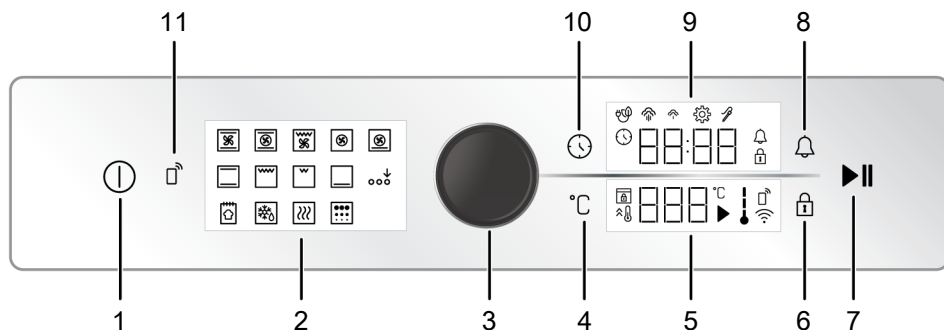

- | | | | |
|----|--|----|--------------------------|
| 1 | Tastă pornit/oprit | 2 | Afișaj funcție |
| 3 | Butonul pentru comanda cuptorului | 4 | Tastă setare temperatură |
| 5 | Zona indicatorului de temperatură | 6 | Tastă de blocare taste |
| 7 | Tastă pornire/oprire coacere | 8 | Tastă alarmă |
| 9 | Zona indicatorului Temporizator/durată | 10 | Tastă oră și setări |
| 11 | Tastă telecomandă | | |

Dacă sunt prevăzute butoane pentru controlul produsului dumneavoastră, în cazul unor modele aceste butoane ies în afară când sunt apăsați (butoane îngropate). Pentru a realiza setările cu aceste butoane, mai întâi apăsați spre interior butonul relevant, apoi scoateți-l. După efectuarea reglajului, apăsați butonul din nou și restabiliți poziția.

3.2.2 Prezentarea panoului de control al produsului

Butonul pentru comanda cuptorului

Cu butonul de control al cuptorului puteți verifica setările indicatorului cronometrului/ceasului și zonelor indicatorului de temperatură. Puteți trece prin aceste setări răsucind acest buton de control al cuptorului la dreapta și la stânga și le puteți aplica apăsând butonul.

Indicatorul temperaturii interne a cuptorului

Puteți identifica temperatura interiorului cuptorului din simbolul temperaturii interioare, de pe afișaj. Când începe coacerea, simbolul apare pe afișaj, iar când

temperatura din interior a cuptorului atinge nivelul setat, fiecare nivel al simbolului este iluminat.

Afișaj funcție

Funcțiile de operare ale cuptorului sunt localizate pe afișajul de funcții de pe cuptor. Fiecare funcție este activată prin atingerea sa. Toate funcțiile afișate pe ecran sunt schematice, este posibil ca acestea să nu existe la produsul dumneavoastră. Funcțiile produsului dumneavoastră sunt descrise în secțiunea intitulată „Funcțiile de operare ale cuptorului”.

Zone de indicare:

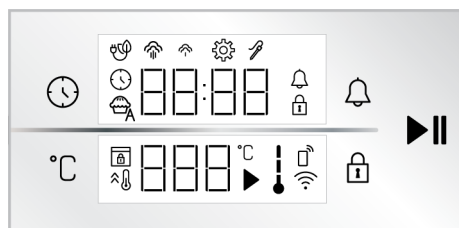

Taste:

🕒 : Tastă oră și setări

°C : Tastă setare temperatură

 : Tastă de blocare taste

 : Tastă alarmă

 : Tastă pornire/oprire coacere

Zona indicatorului Temporizator/durată :

 : Simbol timp de coacere/ora zilei

 : Simbol alarmă

 : Simbol setări

 : Simbolul de blocare a tastelor

 : Simbol coacere cu ventilator eco

 : Simbol nivel scăzut de abur *

 : Simbol nivel ridicat de abur *

 : Simbol sondă de carne *

* Variază în funcție de modelul produsului. Este posibil să nu fie disponibil pentru produsul dumneavoastră.

Zona indicatorului de temperatură :

 : Simbol coacere

°C : Simbol temperatură

 : Simbol temperatură în cuptor

 : Simbol încălzire rapidă (Amplificare)

 : Simbol de blocare ușă *







 : Simbol telecomandă *









 : Simbol Wifi *

* : Variază în funcție de modelul produsului. Este posibil să nu fie disponibil pentru produsul dumneavoastră.

3.3 Funcțiile de operare a cuptorului

În tabelul funcțiilor sunt prezentate funcțiile de operare pe care le puteți folosi pentru cuptorul dumneavoastră și temperaturile maximă și minimă care pot fi setate pentru aceste funcții. Ordinea modurilor de operare prezentată aici poate varia, în funcție de aranjamentul produsului dumneavoastră.

Simbol funcție	Descrierea funcției	Domeniu de temperatură (°C)	Descriere și utilizare
	Funcționare cu ventilator	-	Cuptorul nu se încălzește. Funcționează doar ventilatorul (pe perețele din spate). Alimentele congelate cu granule se dezgheață lent la temperatura camerei, mâncarea gătită este răcită. Timpul necesar pentru a decongela o întreagă bucată de carne este mai mare decât pentru alimentele cu bucăți.
	Încălzire superioară și inferioară	40-280	Alimentele sunt încălzite de sus și de jos în același timp. Potrivit pentru prăjituri, produse de patiserie sau prăjituri și tocane în forme de copt. Gătirea se face cu o singură tava.
	Încălzire inferioară	40-220	Doar încălzirea de la partea de jos este activă. Este potrivită pentru alimentele care necesită rumenire în partea de jos.
	Încălzire inferioară/superioară asistată de ventilator	40-280	Aerul fierbinte, încălzit de elementele de încălzire superior și inferior este distribuit rapid și uniform în întregul cuptor, cu ajutorul ventilatorului. Coacerea se realizează cu o singură tavă.
	Încălzire ventilator / Airfry	40-280	Aerul fierbinte, încălzit de elementul de încălzire al ventilatorului este distribuit rapid și uniform în întregul cuptor, cu ajutorul ventilatorului. Este potrivită pentru coacerea cu mai multe tăvi, pe rafturi de nivel diferit. Datorită aerului distribuit rapid cu această funcție, puteți face o prăjire superficială sau fără ulei. Pentru informații detaliate, consultați secțiunea "Airfry".
	Încălzire ventilator eco	160-220	Pentru a economisi energie, puteți utiliza această funcție în loc să folosiți „Încălzire ventilator” în intervalul 160-220°C. Dar, timpul de gătire va fi puțin mai lung. Utilizarea acestei funcții este explicată în secțiunea intitulată „Funcționarea unității de control a cuptorului”.

	Funcție Pizza	40-280	Elementul de încălzire inferior și încălzirea cu ventilator funcționează. Adecvată pentru coacerea pizza.
	Funcție „3D”	40-280	Încălzitorul superior, încălzitorul inferior și încălzirea asistată de ventilator sunt pornite. Fiecare parte a alimentului de gătit este coaptă în mod egal și rapid. Coacerea se realizează cu o singură tavă.
	Grătar inferior	40-280	Grătarul mic din plafonul cuptorului funcționează. Este potrivită pentru frigerea alimentelor de dimensiune mai mică.
	Grătar integral	40-280	Funcționează grătarul mare din plafonul cuptorului. Este potrivit pentru frigerea alimentelor de dimensiune mai mare.
	Grătar integral asistat de ventilator	40-280	Aerul cald încălzit de grătarul mare este distribuit rapid în cuptor cu ajutorul ventilatorului. Este potrivit pentru frigerea alimentelor de dimensiune mai mare.
	Menținere la cald	40-100	Utilizată pentru menținerea mâncării la o anumită temperatură, pentru servire, o perioadă mai lungă.
	Funcția pentru pâine	-	Se folosește pentru coacerea pâinii. Temperatura și ora setate automat nu pot fi modificate.
	Activarea funcției extra	-	Este folosit pentru a activa funcții de operare care nu apar la început pe afișajul funcțiilor.
	Piroliză	-	Este folosită pentru auto-curățarea cuptorului la temperatură înaltă. Citiți specificațiile din secțiunea de întreținere și curățare pentru această funcție.

3.4 Accesoriiile produsului

Produsul dumneavoastră este prevăzut cu diverse accesorii. În această secțiune, sunt disponibile descrierea accesoriilor și descrierea modului corect de utilizare. Accesoriiile furnizate diferă în funcție de modelul produsului. Este posibil să nu fie disponibile toate accesoriiile descrise în manualul de utilizare pentru aparatul dumneavoastră.

 Tăvile în interiorul aparatului dumneavoastră pot fi deformate prin efectul temperaturii. Acest fapt nu are niciun efect asupra funcționării. Deformarea dispare atunci când tava este răcită.

Tavă standard

Se folosește pentru produse de patiserie, alimente congelate și prepararea alimentelor voluminoase.

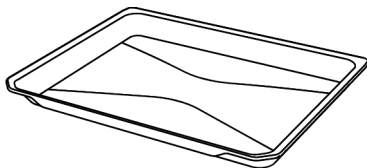

Grătar din sârmă

Se folosește pentru frigere sau amplasarea alimentelor care trebuie coapte, fripte sau înăbușite, pe raftul dorit.

În cazul modelelor cu rafturi din sârmă :

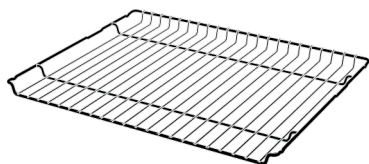

În cazul modelelor fără rafturi din sârmă :

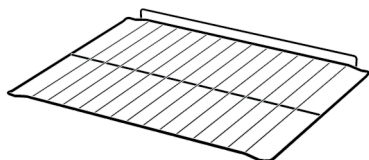

Sondă de carne

La prepararea rețetelor cu carne, lipiți capătul lung și subțire de carne, și fixați capătul celălalt la locul de pe peretele lateral al cadrului.



Grătar pentru prăjit (Airfry)

Se utilizează pentru prăjirea superficială sau fără ulei a alimentelor.

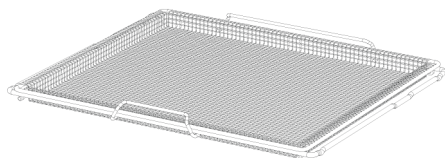

3.5 Utilizarea accesoriilor produsului

Rafturile de coacere

Există 5 niveluri de poziționare a rafturilor în zona de coacere. Puteți vedea, de asemenea, ordinea rafturilor cu ajutorul numerelor de pe cadrul frontal al cuptorului.

În cazul modelelor cu rafturi din sârmă :

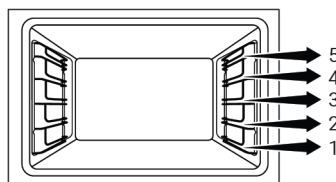

În cazul modelelor fără rafturi din sârmă :

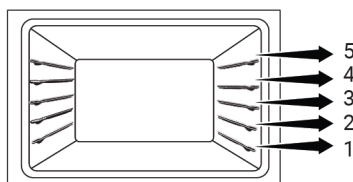

Amplasarea grătarelor de sârmă pe rafturile de coacere

În cazul modelelor cu rafturi din sârmă :

Este esențial să așezați în mod corespunzător grătarul de sârmă pe suporturile de sârmă laterale. Atunci când așezați grătarul de sârmă pe raftul dorit, secțiunea deschisă trebuie orientată spre partea din față. Pentru coacere mai bună, grătarul din sârmă trebuie fixat pe raft cu ajutorul opritorului. Aceasta nu trebuie să depășească opritorul, pentru a nu intra în contact cu peretele din spate al cuptorului.

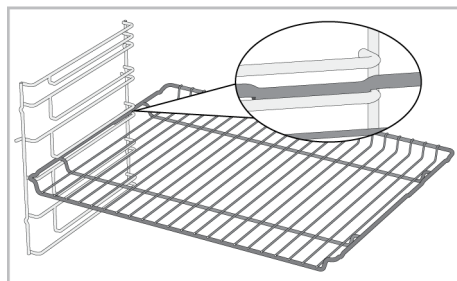

În cazul modelelor fără rafturi din sârmă :

Este esențial să așezați în mod corespunzător grătarul de sârmă pe suporturile de sârmă laterale. Grătarul de sârmă are o singură direcție, atunci când îl așezați pe raft. Atunci când așezați grătarul

de sârmă pe raftul dorit, secțiunea deschisă trebuie orientată spre partea din față.

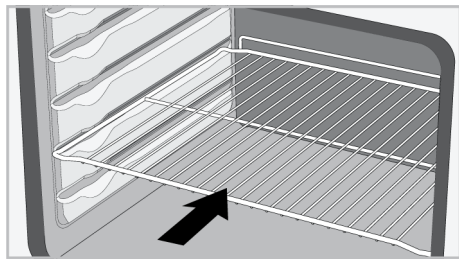

Așezarea tăvii pe rafturile de coacere

În cazul modelelor cu rafturi din sârmă :

Este esențial să așezați în mod corespunzător tăvile pe rafturile laterale de sârmă. Atunci când așezați tava pe raftul dorit, partea de prindere a acesteia trebuie orientată către partea din față. Pentru coacere mai bună, tava trebuie fixată pe raft cu ajutorul opritorului pe raftul din sârmă. Aceasta nu trebuie să depășească opritorul, pentru a nu intra în contact cu peretele din spate al cuptorului.

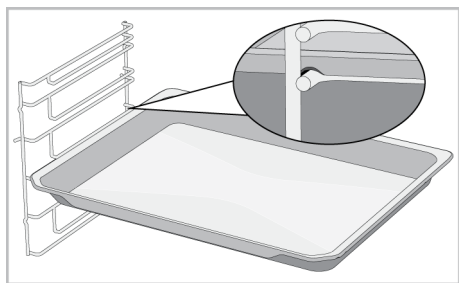

În cazul modelelor fără rafturi din sârmă :

Este esențial să așezați în mod corespunzător tăvile pe rafturi. Tava are o singură direcție, atunci când o așezați pe raft. Atunci când așezați tava pe raftul dorit, partea de prindere a acesteia trebuie orientată către partea din față.

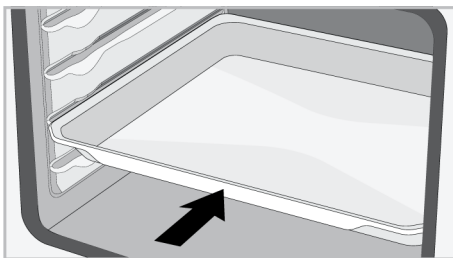

Funcția de oprire a grătarului din sârmă

Există o funcție de oprire care împiedică grătarul din sârmă să cadă de pe raftul din sârmă. Cu această funcție, puteți scoate mâncarea cu ușurință și în siguranță. Atunci când îndepărtați grătarul din sârmă, îl puteți trage în față, până când acesta ajunge la opritor. Trebuie să treceți peste opritor, pentru îndepărtare completă.

În cazul modelelor cu rafturi din sârmă :

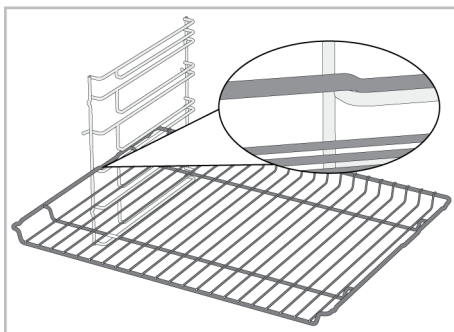

În cazul modelelor fără rafturi din sârmă :

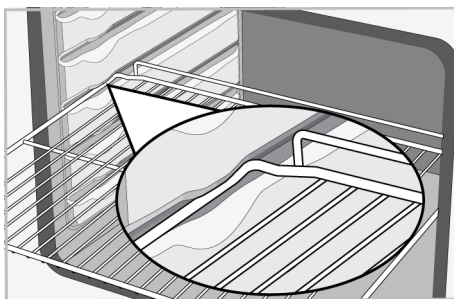

Funcția de oprire a tăvii - În cazul modelelor cu rafturi din sârmă

Există o funcție de oprire care împiedică tava să cadă de pe raftul din sârmă. Atunci când îndepărtați tava, eliberați-o de pe

opritorul din spate și trageți spre dumneavoastră, până când ajunge în partea din față. Trebuie să treceți peste opritor, pentru îndepărtare completă.

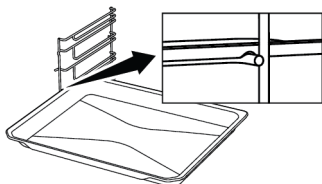

Amplasarea corectă a grătarului și a tăvii pe șinele telescopice în cazul modelelor cu rafturi de sârmă și modelele telescopice

Datorită șinelor telescopice, tăvile sau grătarul din sârmă pot fi ușor instalate și îndepărtate. Atunci când folosiți tăvi și grătare din sârmă cu șina telescopică, trebuie să aveți grijă ca știfturile din față și spatele șinelor telescopice, să se sprijine de marginile grătarului și ale tăvii (așa cum este prezentat în imagine).

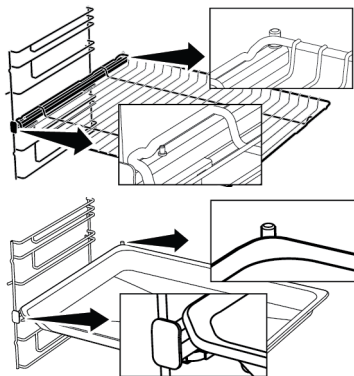

Utilizarea grătarului pentru prăjit (Airfry)

Grătarul de prăjire este compus din două piese: un coș de sârmă și un cadru de sârmă în care va fi așezat coșul. Coșul de sârmă este așezat pe cadrul de sârmă într-un mod împletit. După așezarea părții din spate, așezați coșul de sârmă în interiorul mânerelor cadrului de sârmă, întinzând puțin partea din față. Și scoateți coșul de sârmă prin întinderea mânerului din față al cadrului de sârmă.

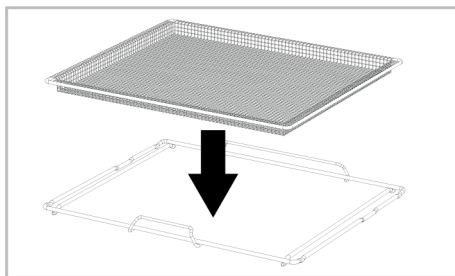

Așezați grătarul de prăjit în cuptor astfel încât mânerul scurt să fie orientat spre partea din față.

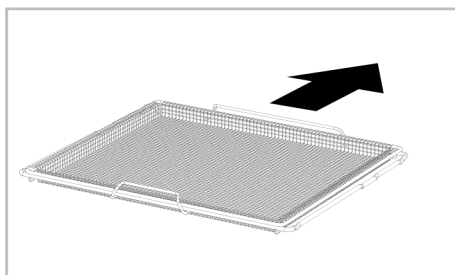

3.6 Specificații tehnice

RO

Specificații generale	
Dimensiuni exterioare ale produsului (înălțime/lățime/adâncime) (mm)	595 /594 /567
Dimensiuni instalare cuptor (înălțime/lățime/adâncime) (mm)	590-600 /560 /min. 550
Tensiune/frecvență	220-240 V ~; 50 Hz
Tip de cablu și secțiune folosită/potrivită pentru utilizarea cu produsul	min. H05VV-FG 3 x 1,5 mm ²
Consum total de energie(kW)	3,3
Tip cuptor	Cuptor multifuncțional

Noțiuni de bază: Informațiile de pe eticheta energetică de pe cuptoarele electrice pentru utilizare casnică, furnizate în conformitate cu standardul EN 60350-1/IEC 60350-1. Valorile sunt determinate în Încălzire superioară și inferioară sau (dacă există) Încălzire inferioară/superioară asistată de ventilator, funcții cu sarcină standard.

Clasa de eficiență energetică este determinată în conformitate cu prioritizarea următoare, în funcție de existența sau nu a funcțiilor relevante pe acest produs. 1-Încălzire ventilator eco , 2-Încălzire ventilator , 3-Grătar inferior asistat de ventilator , 4-Încălzire superioară și inferioară.



Specificațiile tehnice pot fi modificate fără notificare prealabilă pentru a îmbunătăți calitatea produsului.



Imaginile din acest manual sunt schematic și este posibil să nu fie identice cu produsul dumneavoastră.



Valorile indicate pe etichetele produsului sau în documentația aferentă sunt obținute în condiții de laborator în conformitate cu standardele relevante. În funcție de condițiile operaționale și de mediu ale produsului, aceste valori pot varia.

4 Prima utilizare

Înainte de a începe să utilizați produsul, este recomandat să efectuați următoarele operațiuni, enumerate în secțiunile următoare.

4.1 Prima setare a temporizatorului



Înainte de a utiliza cuptorul, întotdeauna setați ora exactă. Dacă nu o setați, în cazul unor modele de cuptoare nu poate fi realizată coacerea.

1. Când cuptorul este oprit (în timp ce ora exactă este afișată pe ecran), atingeți tasta  timp de aproximativ 3 secunde pentru a activa meniul de setări.
 - ⇒ Pe afișaj apare o numărătoare inversă 3- 2- 1. Când numărătoarea inversă se termină, meniul de setări este activat.

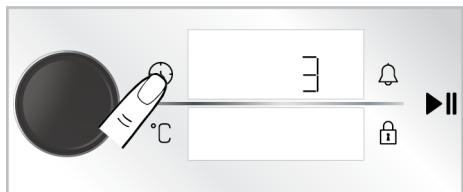

2. Activați câmpul cronometrului apăsând butonul de control al cuptorului o dată sau apăsând  tasta o dată.

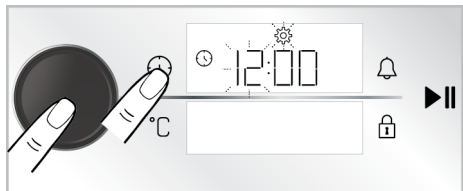

⇒ Câmpul orei și simbolul  clipesc pe ecranul cronometru/durată.

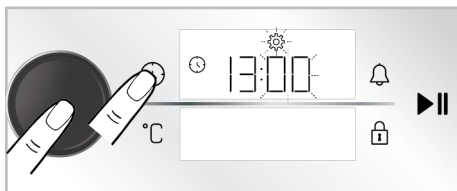

3. Setați ora răsucind butonul de control al cuptorului la dreapta/stânga și activați câmpul minutelor apăsând butonul de control al cuptorului o dată sau apăsând  tasta o dată.

⇒ Câmpul aferent minutelor și simbolul  clipesc ecranul cronometru/durată.



4. Configurați minutele răsucind butonul de comandă al cuptorului la stânga/dreapta. Confirmați setarea apăsând butonul de control al cuptorului o dată sau apăsând  tasta o dată.
 - ⇒ Ora exactă este setată și simbolul  se aprinde constant.



Dacă prima setare a cronometrului nu este efectuată, ora începe de la ora setată în fabrică. Puteți modifica setarea orei exacte mai târziu după cum este descris în secțiunea „Setări”.



În cazul unei întreruperi de durată a curentului, setarea orei exacte este anulată. Trebuie setată din nou.

4.2 Curățarea inițială

1. Îndepărtați toate materialele de ambalare.
2. Scoateți toate accesoriile din cuptor, furnizate împreună cu produsul.
3. Puneți în funcțiune produsul timp de 30 de minute, apoi opriți-l. Astfel, resturile și petele care pot fi rămase în cuptor în timpul coacerii sunt arse și curățate.
4. Atunci când folosiți produsul, selectați cea mai ridicată temperatură și funcția de operare pentru utilizarea tuturor elementelor de încălzire din aparatul dumneavoastră. A se vedea „Funcții de

operare ale cuptorului [▶ 68]”. Puteți afla modul de utilizare a cuptorului, în secțiunea următoare.

5. Așteptați răcirea cuptorului.
6. Ștergeți suprafețele produsului cu o cârpă umedă sau cu un burete și uscați cu o cârpă.

Înainte de utilizarea accesoriilor:

Curățați accesoriile pe care le scoateți din cuptor cu soluție de apă și detergent și cu un burete moale.

5 Utilizarea cuptorului

5.1 Informații generale pentru utilizarea cuptorului

Ventilator de răcire (Variază în funcție de modelul produsului. Este posibil să nu fie disponibil pentru produsul dumneavoastră.)

Aparatul este prevăzut cu un ventilator de răcire. Ventilatorul de răcire este activat automat, atunci când este necesar și răcește atât partea din față a produsului, cât și mobilierul. Acesta este dezactivat automat, la terminarea procesului de răcire. Aerul cald iese pe la partea de sus a ușii cuptorului. Nu acoperiți aceste deschideri de ventilație cu nimic. În caz contrar, cuptorul se poate supraîncălzi. Ventilatorul

5.2 Funcționarea unității de control a cuptorului

Avertismente generale pentru unitatea de control a cuptorului

- Timpul maxim care poate fi setat pentru procesul de coacere este de 5:59 ore. Pentru funcția de menținere la cald, acest timp este de 23:59 ore. În cazul unei căderi de curent, pre setarea și durata de coacere sunt anulate.
- În timp ce realizați ajustări, simbolurile relevante se aprind pe ecran. Este necesar să salvați setările făcute, fie prin atingerea tastei relevante din descriere sau așteptând pentru puțin timp.

AVIZ: Unii detergenți sau agenți de curățare pot deteriora suprafața. Nu folosiți detergenți abrazivi, pulberi de curățat, creme de curățare sau obiecte ascuțite în timpul curățării.

AVIZ: În timpul primei utilizări, pentru câteva ore se poate degaja un ușor fum și miros. Este un fenomen normal și este suficient să asigurați buna ventilație pentru înlăturare. Evitați inhalarea directă a fumului și mirosului emanat.

de răcire continuă să funcționeze în timpul funcționării cuptorului sau după oprirea cuptorului (aproximativ 20-30 minute). Dacă gătiți programând cronometrul cuptorului, la sfârșitul timpului de coacere, ventilatorul de răcire se dezactivează odată cu toate funcțiile. Durata de funcționare a ventilatorului de răcire nu poate fi determinată de utilizator. Acesta se activează și se oprește automat. Aceasta nu este o eroare.

Lumina cuptorului

Becul cuptorului se aprinde, atunci când cuptorul începe coacerea. La unele modele, becul este aprinsă în timpul coacerii, în timp ce la unele modele se stinge după un anumit timp.

- Dacă timpul de coacere este configurat la începerea coacerii, timpul rămas este afișat pe ecran.
- Dacă setarea pentru preîncălzire rapidă este activată pe unitatea de control simbolul  apare pe ecran la începerea coacerii și cuptorul atinge temperatura configurată pentru coacere rapidă. Pentru setările de preîncălzire rapidă, consultați secțiunea „Setări”.

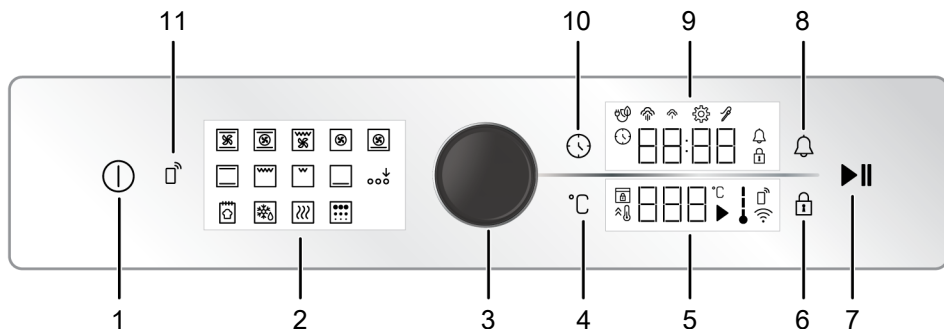

- | | | | |
|----|--|----|--------------------------|
| 1 | Tastă pornit/oprit | 2 | Afișaj funcție |
| 3 | Butonul pentru comanda cuptorului | 4 | Tastă setare temperatură |
| 5 | Zona indicatorului de temperatură | 6 | Tastă de blocare taste |
| 7 | Tastă pornire/oprire coacere | 8 | Tastă alarmă |
| 9 | Zona indicatorului Temporizator/durăță | 10 | Tastă oră și setări |
| 11 | Tastă telecomandă | | |

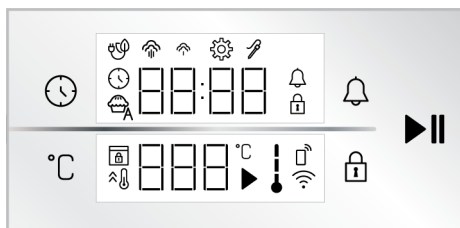

Taste :

- : Tastă oră și setări
- : Tastă setare temperatură
- : Tastă de blocare taste
- : Tastă alarmă
- : Tastă pornire/oprire coacere

Zona indicatorului Temporizator/durăță :

- : Simbol timp de coacere/ora zilei
- : Simbol alarmă
- : Simbol setări
- : Simbolul de blocare a tastelor
- : Simbol coacere cu ventilator eco
- : Simbol nivel scăzut de abur *
- : Simbol nivel ridicat de abur *
- : Simbol sondă de carne *

* Variază în funcție de modelul produsului. Este posibil să nu fie disponibil pentru produsul dumneavoastră.

Zona indicatorului de temperatură :

- : Simbol coacere
- : Simbol temperatură
- : Simbol temperatură în cuptor
- : Simbol încălzire rapidă (Amplificare)
- : Simbol de blocare ușă *
- : Simbol telecomandă *
- : Simbol Wifi *

* : Variază în funcție de modelul produsului. Este posibil să nu fie disponibil pentru produsul dumneavoastră.

Pornirea cuptorului

1. Porniți cuptorul atingând tasta ① .
⇒ După pornirea cuptorului, pe ecran este indicată prima funcție de operare. Când ecranul este în această stare, funcția de operare, temperatura, și timpul de coacere pot fi reglate.

Dacă pe acest afișaj nu sunt realizate setări, cuptorul se va opri în aproximativ 5 minute, iar ora va apărea pe ecran.

Oprirea cuptorului

Opriți cuptorul atingând tasta . Ora curentă apare pe ecran.

Coacerea manuală cu selectarea temperaturii și a funcției de operare a cuptorului

Puteți coace realizând controlul manual (prin comanda dumneavoastră) fără setarea timpului de coacere, selectând temperatura și funcția de operare specifice alimentelor dumneavoastră. De exemplu, setările precum funcția "Încălzire superioară și inferioară" și 180°C sunt afișate în imagini.

1. Porniți cuptorul atingând tasta .
2. Pe ecranul cu funcții, atingeți funcția de operare pe care doriți să o activați.

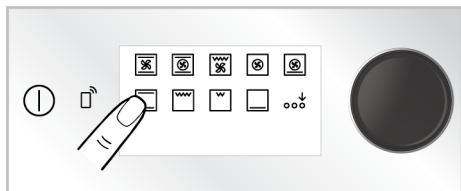

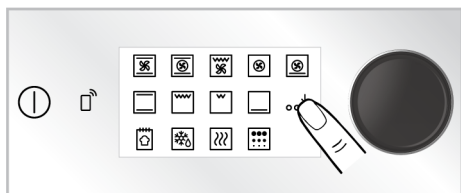

3. Dacă funcția pe care doriți să o activați nu este printre primele funcții de operare care apar pe ecranul cu funcții, puteți activa rândul inferior de funcții de operare atingând "Activarea funcției extra"

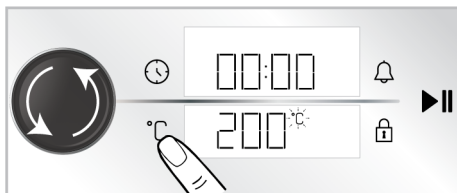

4. Pe ecran apare temperatura predefinită pentru funcția de operare selectată. Pentru a modifica această temperatură, împingeți butonul de comandă o dată sau atingeți tasta °C și răsuciți butonul de comandă al cuptorului spre dreapta/stânga.

⇒ Simbolul °C clipește pe afișajul pentru temperatură.





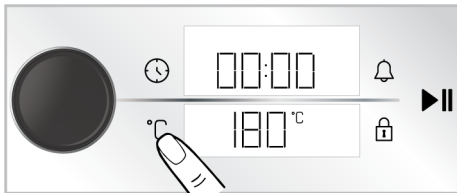

 Dacă schimbați funcția de operare după modificarea temperaturii presetate pentru funcția de operare, pe afișaj apare ultima temperatură setată. Cu toate acestea, dacă temperatura selectată nu se încadrează în intervalul de temperatură al funcției de operare selectate, este afișată cea mai ridicată temperatură pentru acea funcție de operare.

5. Atingeți tasta °C pentru a confirma temperatura setată.
⇒ Simbolul °C se aprinde continuu pe afișajul pentru temperatură.

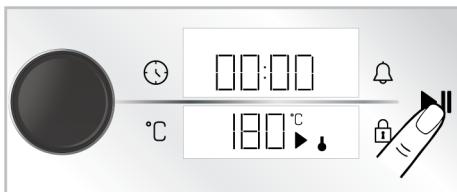

6. După configurarea funcției de operare și a temperaturii atingeți tasta  pentru a începe coacerea.



⇒ Cuptorul începe să funcționeze imediat la funcția și temperatura selectate. Pe afișajul temperaturii sunt afișate simbolurile  și . Timpul de coacere începe fie numărat în sus pe afișaj. În momentul în care temperatura din interiorul cuptorului atinge valoarea setată, fiecare etapă a simbolului  se

va aprinde. Cuptorul nu se oprește automat, deoarece coacerea manuală se face fără setarea timpului de coacere. Trebuie să controlați coacerea și să o dezactivați manual. Atunci când coacerea este completă atingeți tasta ►|| pentru oprirea coacerii sau atingeți tasta ⌚ pentru a opri complet cuptorul.

Coacerea prin setarea timpului de coacere;

Puteți opri automat cuptorul la sfârșitul timpului de coacere, selectând funcția de temperatura și funcția de operare specifice alimentelor dumneavoastră, și setând timpul de coacere pe cronometru. De exemplu, setările precum funcția "Încălzire superioară și inferioară", 180 °C și 45 minute sunt afișate în imagini.

1. Porniți cuptorul atingând tasta ⌚.
2. Pe ecranul cu funcții, atingeți funcția de operare pe care doriți să o activați.

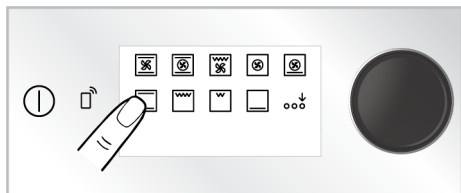

3. Dacă funcția pe care doriți să o activați nu este printre primele funcții de operare care apar pe ecranul cu funcții, puteți activa rândul inferior de funcții de operare atingând "Activarea funcției extra"

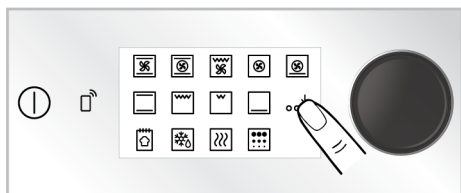

4. Pe ecran apare temperatura predefinită pentru funcția de operare selectată. Pentru a modifica această temperatură, împingeți butonul de comandă o dată

sau atingeți tasta °C și răsuciți butonul de comandă al cuptorului spre dreapta/stânga.

- ⇒ Simbolul °C clipește pe afișajul pentru temperatură.

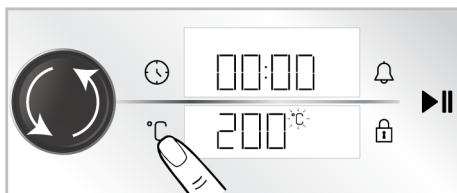

i Dacă schimbați funcția de operare după modificarea temperaturii presetate pentru funcția de operare, pe afișaj apare ultima temperatură setată. Cu toate acestea, dacă temperatura selectată nu se încadrează în intervalul de temperatură al funcției de operare selectate, este afișată cea mai ridicată temperatură pentru acea funcție de operare.

5. Atingeți tasta °C pentru a confirma temperatura setată.

- ⇒ Simbolul °C se aprinde continuu pe afișajul pentru temperatură.

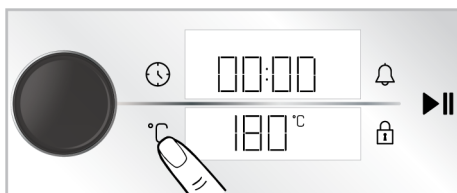

6. Apăsăți butonul de comandă al cuptorului o dată sau atingeți tasta ⌚ o dată pentru timpul de coacere.

- ⇒ Valoarea setată pentru 30 de minute apare pe afișajul cronometrului/durată și simbolul ⌚ clipește.

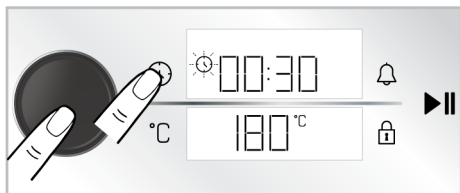

i Pentru a regla rapid timpul de coacere, puteți activa timpul de coacere la 30 de minute apăsând butonul de control al cuptorului sau atingând tasta  după ce funcția de funcționare și temperatura sunt setate și puteți modifica timpul răsucind butonul de control al cuptorului spre dreapta/stânga.

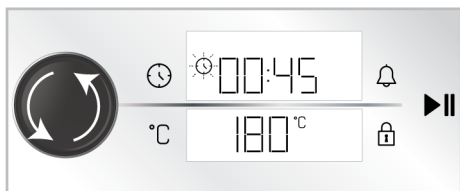

7. Configurați timpul de coacere răsucind butonul de comandă al cuptorului la dreapta/stânga. Apăsăți tasta  pentru a confirma setarea.





i Timpul de coacere crește cu 1 minut în primele 15 minute, și cu câte 5 minute după 15 minute.

8. După setarea funcției, temperaturii și timpului de coacere, atingeți tasta  pentru a începe coacerea.



⇒ Cuptorul începe să funcționeze imediat la funcția de funcționare și temperatura selectată și pe ecran va apare timpul parcurs. Pe afișajul temperaturii sunt afișate simbolurile  și . În momentul în

care temperatura din interiorul cuptorului atinge valoarea setată, fiecare etapă a simbolului  se va aprinde. După ce timpul de coacere reglat s-a încheiat, pe ecranul de temperatură apare „End”, cronometrul emite o avertizare sonoră și procesul de coacere se încheie.

9. Avertismentul sonor se va auzi timp de un minut. Dacă atingeți tasta  în timpul alarmei sonore iar pe afișajul temperaturii este afișat textul „End”, cuptorul va continua să funcționeze pe termen nedefinit. Cuptorul este oprit dacă este atinsă tasta . Alarma sonoră se va opri dacă este atinsă orice tastă cu excepția acestora.

Încălzire ventilator eco

Pentru a economisi energie, puteți utiliza această funcție în locul utilizării “Încălzire ventilator” în intervalul de 160-220°C. Însă timpul de coacere va fi ceva mai lung.

1. Porniți cuptorul atingând tasta .
2. Atingeți și mențineți apăsată funcția de operare “Încălzire ventilator” de pe afișajul funcției timp de 3 secunde.

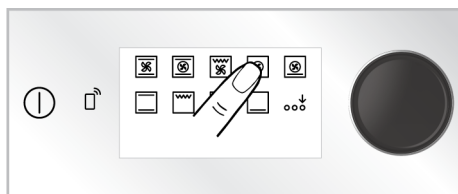

⇒ Pe afișaj apare o numărătoare inversă 3- 2- 1. Când numărătoarea inversă se termină, simbolul  apare pe cronometru/durată, iar funcția “Încălzire ventilator eco” este activată.

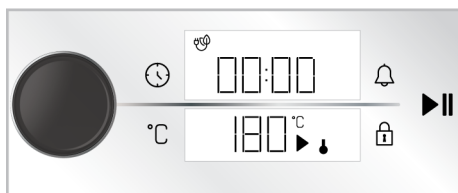

3. Puteți schimba temperatura configurată și timpul configurat de coacere așa cum este descris în secțiunile anterioare. Apoi puteți începe coacerea.

⇒ În modul "Încălzire ventilator eco", lampa se aprinde mai scurt decât în cazul celeilalte funcții de coacere datorită economisirii de energie în timpul coacerii.

Funcția pentru pâine

Cuptorul dumneavoastră este prevăzut cu un mod "Funcția pentru pâine" special pentru pâine. Configurările pentru temperatură și timp de funcționare sunt fixe.

Ingrediente

- 500 g făină
- 15 g zahăr
- 10 g drojdie uscată
- 10 g ulei de floarea soarelui
- 8 g sare
- 300 ml apă (35°C)

Pentru partea superioară a aluatului

- 2 lingurițe ulei de floarea soarelui

Pregătire

1. Cerneți făină într-un bol adânc. Adăugați zahăr și amestecați pentru omogenizare
2. Faceți un cuib în mijlocul făinii și adăugați drojdie, sare și ulei de floarea soarelui. Apa caldă se toarnă încetă începând cu părțile laterale ale bolului.
3. Frământați aluatul manual, sau cu o mașină de frământat timp de 10- 15 minute.
4. Întoarceți aluatul frământat de câteva ori cu mâna și puneți-l într-un bol. Turnați o linguriță de ulei de floarea soarelui peste aluat și acoperiți cu folie din plastic astfel încât să atingă aluatul.
5. După ce acoperiți aluatul cu folie din plastic, acoperiți-l cu o cârpă groasă și lăsați-l să crească la temperatura camerei.

6. După ce a dospit 60 de minute, puneți aluatul pe blat pliati-l de 4- 5 ori și îndepărtați aerul din interior. Turnați o linguriță de ulei de floarea soarelui peste aluat și acoperiți cu folie din plastic astfel încât să atingă aluatul. Lăsați aluatul să crească încă 30 de minute la temperatura camerei.

7. Așezați tava pe raftul 3 al cuptorului.

8. Porniți cuptorul atingând tasta ①.

9. Activați rândul inferior al funcțiilor de operare, atingând funcția "Activarea funcției extra" de pe ecranul cu funcții.

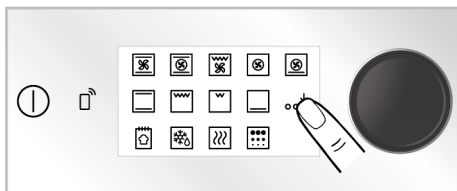

10. Atingeți "Funcția pentru pâine" de pe ecranul cu funcții.

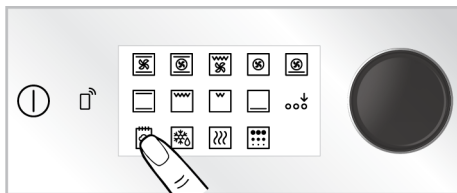

11. Începeți coacerea atingând tasta ▶||.



12. La finalul timpului de gătire, avertismentul sonor se va auzi timp de un minut. Dacă se atinge tasta ①, cuptorul se va opri. Alarma sonoră se va opri dacă este atinsă orice tastă cu excepția acesteia.

5.3 Setări



Numărătoarea inversă 3-2-1 este afișată pe afișaj în meniurile sau setările care vor fi activate prin apăsarea prelungită. După finalizarea numărării inverse, meniul sau setarea relevantă se activează.

Activarea blocării tastelor

Prin folosirea caracteristicii de blocare a tastelor, puteți proteja interferența cu unitatea de control.

1. Atingeți tasta până când simbolul apare pe afișajul cronometru/ceas.

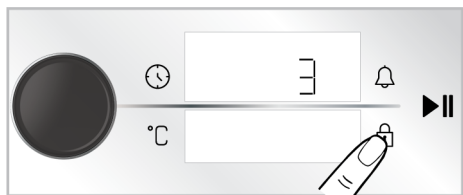

- ⇒ Pe afișaj apare o numărătoare inversă 3-2-1. Când numărătoarea inversă se termină, simbolul apare pe afișajul cronometru/durată, iar tasta blocare este activată. După setarea blocării tastei, dacă se atinge orice tastă sau se apasă butonul de control al cuptorului, cronometrul emite un semnal sonor și simbolul clipește.



În timp ce este activată blocarea tastelor, nu pot fi utilizate tastele de pe unitatea de control. În cazul întreruperii alimentării, blocarea tastelor nu este anulată.

Dezactivarea blocării tastelor

1. Atingeți tasta până când simbolul apare pe afișajul cronometru/ceas.
 - ⇒ Pe afișaj apare o numărătoare inversă 3-2-1. Când numărătoarea inversă se termină, simbolul dispăre de pe afișajul cronometru/durată, iar tasta blocare este dezactivată.

Setarea alarmei

Puteți utiliza, de asemenea, unitatea de comandă a produsului pentru orice avertisment sau reamintire, în afară de coacere. Ceasul cu alarmă nu are niciun efect asupra funcțiilor de operare a cuptorului. Se utilizează în scopuri de avertizare. De exemplu, puteți utiliza ceasul cu alarmă atunci când doriți să întoarceți mâncarea în cuptor, la o anumită oră. Imediat ce timpul setat a expirat, cronometrul emite o alarmă sonoră.



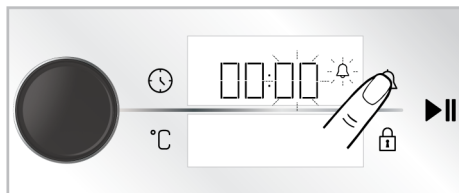

Timpul maxim al alarmei este de 23 ore 59 minute.

1. Apăsați o dată tasta pentru a seta intervalul alarmei.
 - ⇒ Câmpul aferent minutelor și simbolul încep să clipească pe ecranul cronometru/durată.

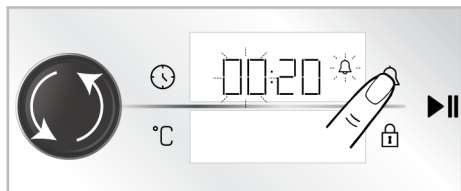

2. Mai întâi setați minutele răsucind butonul de control al cuptorului la dreapta/stânga și activați câmpul cronometrului atingând tasta o dată.
3. Reglați durata răsucind butonul de comandă al cuptorului la dreapta/stânga. Apăsați încă o dată tasta pentru a confirma setarea.



⇒ Pe afișajul cronometru/durată, simbolul  rămâne aprins continuu și intervalul de alarmă începe numărătoarea inversă pe ecran.

- După expirarea timpului de alarmă, simbolul  începe să clipească și emite un semnal sonor.



 Dacă ora alarmei și timpul de coacere sunt setate la aceeași oră, pe afișajul cronometru/durată se va afișa cea mai scurtă durată.

Dezactivarea alarmei

- La finalul perioadei de alarmă, avertismentul sonor sună timp de un minut. Apăsați orice tastă pentru dezactivarea alarmei sonore.

⇒ Alarma sonoră este dezactivată.

Dacă doriți să anulați alarma;

- Apăsați o dată tasta  pentru a reseta intervalul alarmei.
 - ⇒ Simbolul  începe să clipească pe ecranul cronometru/ceas.
- Răsuciți butonul de control al cuptorului la dreapta/stânga până când ora alarmei ajunge la „00:00”.

Setarea volumului

Puteți seta volumul unității de control. Cuptorul trebuie oprit, pentru realizarea acestei setări.

- Când cuptorul este oprit (în timp ce ora exactă este afișată pe ecran), atingeți tasta  timp de aproximativ 3 secunde pentru a activa meniul de setări.

⇒ Pe afișaj apare o numărătoare inversă 3- 2- 1. Când numărătoarea inversă se termină, meniul de setări este activat.

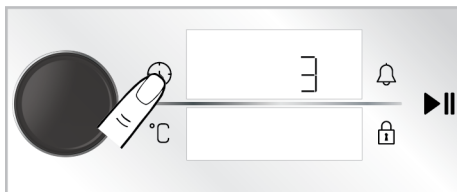

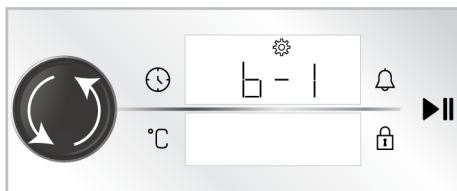

- Răsuciți butonul de comandă al cuptorului la dreapta/stânga până când „b-1” sau „b-2” este afișat pe ecranul cronometru/durată.

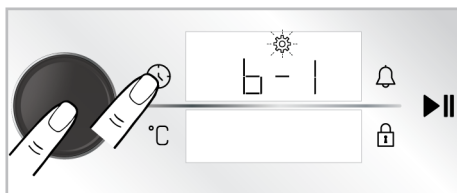

- Activați configurarea tonului prin reatingerea tastei  sau prin apăsarea butonului de comandă al cuptorului.

⇒ Simbolul  clipește pe ecranul cronometru/ceas.



- Configurați tonul dorit răsucind butonul de comandă al cuptorului la dreapta/stânga.
- Confirmați configurarea tonului prin reatingerea tastei  sau prin apăsarea o dată a butonului de comandă al cuptorului.

Setarea luminozității afișajului

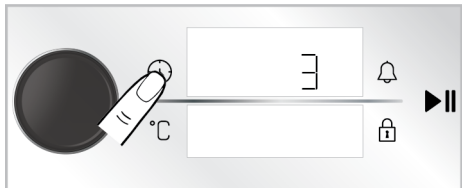

Puteți seta luminozitatea ecranului unității de comandă Cuptorul trebuie oprit, pentru realizarea acestei setări.

1. Când cuptorul este oprit (în timp ce ora exactă este afișată pe ecran), atingeți tasta  timp de aproximativ 3 secunde pentru a activa meniul de setări.
 - ⇒ Pe afișaj apare o numărătoare inversă 3- 2- 1. Când numărătoarea inversă se termină, meniul de setări este activat.

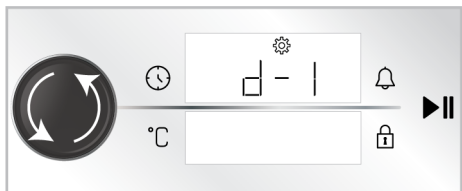

2. Răsuciți butonul de comandă al cuptorului la dreapta/stânga până când “d-1”, “d-2” sau “d-3” este afișat pe ecranul cronometru/durăta.



3. Activați configurarea luminozității prin re-atingerea tastei  sau prin apăsarea butonului de comandă al cuptorului.
 - ⇒ Simbolul  clipește pe ecranul cronometru/ceas.

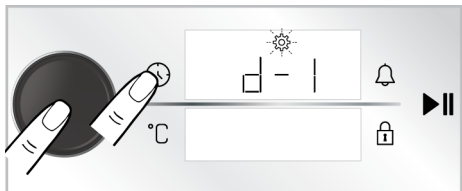



4. Configurați luminozitatea dorită răsucind butonul de comandă al cuptorului la dreapta/stânga.
5. Confirmați configurarea luminozității prin re-atingerea tastei  sau prin apăsarea o dată a butonului de comandă al cuptorului.

Setarea funcției de preîncălzire (booster) rapidă

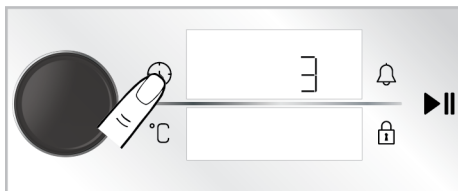

Puteți opera automat coacerea în cuptorul dumneavoastră, cu funcția de preîncălzire rapidă. În acest scop, trebuie să activați setarea de preîncălzire rapidă. Cuptorul trebuie oprit, pentru realizarea acestei setări.

1. Când cuptorul este oprit (în timp ce ora exactă este afișată pe ecran), atingeți tasta  timp de aproximativ 3 secunde pentru a activa meniul de setări.
 - ⇒ Pe afișaj apare o numărătoare inversă 3- 2- 1. Când numărătoarea inversă se termină, meniul de setări este activat.

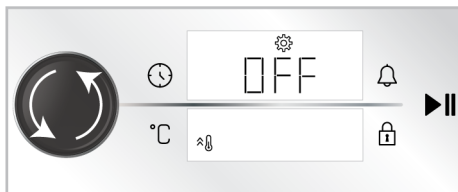

2. Răsuciți butonul de comandă al cuptorului la dreapta/stânga până când simbolul  și “OFF (OPRIT)” este afișat pe afișaj.



3. Activați configurarea preîncălzirii rapide (booster) prin re-atingerea tastei  sau prin apăsarea o dată a butonului de comandă al cuptorului.
 - ⇒ Simbolul  clipește pe ecranul cronometru/ceas.

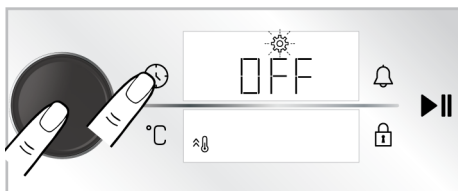

4. Răsuțiți setarea „OFF” de pe afișaj la „ON” răsucind butonul de control al cuptorului la dreapta/stânga.

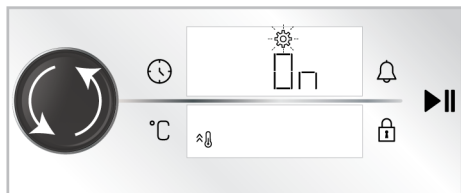

5. Confirmați configurarea preîncălzirii (booster) prin re-atingerea tastei  sau prin apăsarea o dată a butonului de comandă al cuptorului.

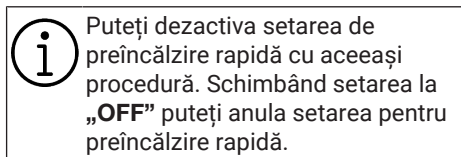



Modificarea orei exacte

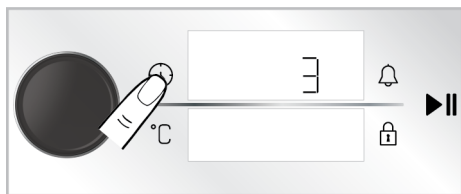

Pentru a schimba ora setată anterior,

1. Când cuptorul este oprit (în timp ce ora exactă este afișată pe ecran), atingeți tasta  timp de aproximativ 3 secunde pentru a activa meniul de setări.
 - ⇒ Pe afișaj apare o numărătoare inversă 3- 2- 1. Când numărătoarea inversă se termină, meniul de setări este activat.



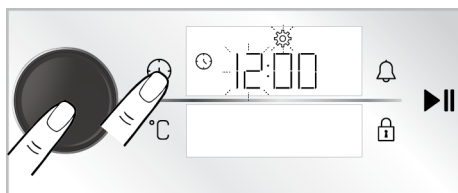

2. Activați câmpul cronometrului apăsând butonul de control al cuptorului o dată sau apăsând  tasta o dată.
 - ⇒ Câmpul orei și simbolul  clipesc pe ecranul cronometru/durată.

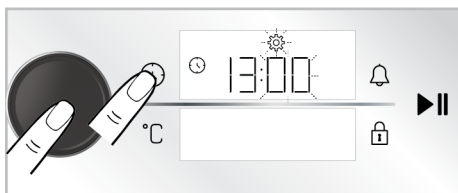

3. Setati ora răsucind butonul de control al cuptorului la dreapta/stânga și activați câmpul minutelor apăsând butonul de control al cuptorului o dată sau apăsând  tasta o dată.
 - ⇒ Câmpul aferent minutelor și simbolul  clipesc ecranul cronometru/durată.



4. Configurați minutele răsucind butonul de comandă al cuptorului la stânga/ dreapta. Confirmați setarea apăsând butonul de control al cuptorului o dată sau apăsând  tasta o dată.
 - ⇒ Ora exactă este setată și simbolul  se aprinde constant.

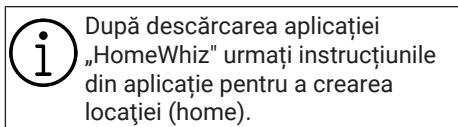

Conectarea cuptorului la rețeaua wireless și introducerea acestuia în aplicația „HomeWhiz”

Puteți conecta cuptorul la rețeaua wireless și îl puteți controla prin intermediul aplicației „HomeWhiz” cu un dispozitiv inteligent. În acest scop, instalați mai întâi aplicația „HomeWhiz” pe dispozitivul dumneavoastră inteligent. Aplicația „HomeWhiz” este disponibilă pentru sistemele mobile de operare IOS și Android.





Puteți finaliza procedura de conectare a cuptorului la o rețea wireless și de activare a comenzii la distanță a cuptorului, urmând instrucțiunile furnizate în aplicație.

1. Pentru a comuta cuptorul în modul de configurare, atingeți simultan tastele  și  timp de aproximativ 3 secunde când cuptorul este în modul oprit (ora este afișată pe afișaj).

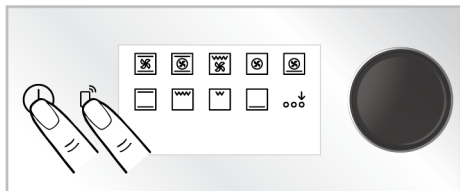

- ⇒ Atunci când cuptorul trece la modul de configurare, pe ecran se afișează o animație cu linii care clipeșc.

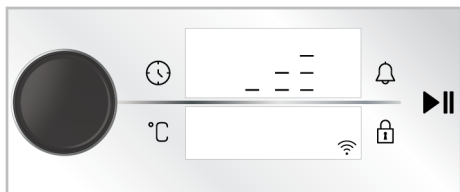

2. Deschideți aplicația „HomeWhiz” pe care ați instalat-o pe dispozitivul dumneavoastră inteligent. După crearea destinației (home), selectați cuptorul dintre aparatele de bucătărie și introduceți numărul lotului produsului dumneavoastră în aplicație, urmând pașii descriși în aplicație.







Numărul de lot al aparatului dumneavoastră este numărul care începe cu „77 ...” amplasat în partea de jos a copertii manualului.





3. Finalizați introducerea cuptorului în aplicație urmând instrucțiunile furnizate în aplicație.

Activarea comenzii de la distanță a cuptorului





După introducerea cuptorului în aplicația „HomeWhiz”, pentru a permite controlul de la distanță:

1. Atingeți o dată tasta  în timp ce simbolul  este afișat pe ecran.
 - ⇒ Pe afișaj, simbolul  va fi afișat împreună cu simbolul .





Dacă simbolul  nu este afișat, apăsați tasta  până când simbolul  va fi afișat pe ecran. Dacă nu ați conectat aparatul la aplicația „HomeWhiz”, simbolul  clipește o dată și este emis un semnal de eroare.



Dacă simbolul  este afișat pe ecran, dar se emite un semnal de eroare la apăsarea tastei  și dacă simbolul  nu este afișat pe afișaj,  verificați conexiunea la internet a aparatului dumneavoastră. Dacă conexiunea la internet este bună, însă problema persistă, repetați pașii pentru instalare.

Ștergerea asocierii unui cuptor conectat la HomeWhiz

După adăugarea produsului dumneavoastră în aplicația „HomeWhiz”, contul de utilizator pe care l-ați utilizat pentru „HomeWhiz” corespunde informațiilor produsului dumneavoastră. Pentru a șterge o asociere din cauza pierderii accesului la contul pe care îl utilizați în aplicație sau din alte motive, trebuie luate următoarele măsuri.

1. Cu produsul oprit (ceasul va apărea pe afișaj), atingeți tastele  și  timp de aproximativ 5 secunde.
 - ⇒ Pe afișaj apare o numărătoare inversă de la 5.
2. După finalizarea numărătorii inverse, pe ecran va apărea o animație de ștergere a asocierii.

3. După finalizarea procesului de ștergere a asocierii fără nicio problemă, se va auzi un sunet și cuptorul va reporni.



Dacă la ștergerea unei asocieri apare o problemă și procesul nu poate fi finalizat, se va auzi un sunet de eroare.

4. Puteți re-asocia produsul cu contul dvs. „HomeWhiz” după finalizarea procesului de ștergere a asocierii.

Conformitatea cu standardele și informațiile de testare/Declarația de conformitate UE

	Etapele de dezvoltare, fabricație și vânzare ale acestui produs se desfășoară conform regulilor de siguranță specificate în toată legislația relevantă a Uniunii Europene.
Banda de frecvență	: 2.4 Ghz
Puterea max. de transmisie	: max. 100 mW
Declarația CE de conformitate	
Prin prezenta, Arçelik A.Ş. Declară că acest produs este în conformitate cu Directiva 2014/53/UE. O Declarație de Conformitate detaliată pentru Directiva europeană pentru echipamente Radio poate fi accesată online la support.beko.com în cadrul documentației suplimentare pe pagina produsului pentru produsul dumneavoastră.	

Perioada de asistență pentru actualizarea software-ului legată de securitatea cibernetică definită a produsului este perioada de garanție a produsului. După această perioadă, actualizările de software legate de securitatea cibernetică nu sunt garantate.

5.4 Utilizarea sondei pentru carne

Informații generale și avertizări

- Cuptorul trebuie să fie setat la o anumită funcție de operare și temperatură pentru a permite utilizarea sondei de carne.
- Dacă ați setat cronometrul cuptorului la o anumită perioadă de coacere înainte de a utiliza sonda de carne, această perioadă va fi anulată automat, atunci când instalați sonda de carne.
- Nu puteți folosi rafturile de deasupra conectorului sondei pentru carne în timp ce gătiți cu o sondă pentru carne.
- Curățați sonda de carne cu o lavetă umedă și uscați-o cu o lavetă uscată după fiecare utilizare.
- Dacă pe funcțiile în care este activată sonda pentru carne nu este afișat **75C**, asigurați-vă că conectorul este fixat bine în locul său.
- Dacă vârful senzorului sondei pentru carne este folosit fără a-l introduce în interiorul cărnii, vârful senzorului detectează temperatura din interiorul cuptorului și oprește gătitul când se ajunge la temperatura setată. Cu toate acestea, dacă sonda pentru carne este expusă la 250°C sau mai mult, senzorul devine inutil.
- Temperatura de funcționare poate fi cu cel puțin 30°C mai mare decât temperatura sondei pentru carne. Exemplu: Dacă temperatura sondei pentru carne este setată la 70°C, temperatura de funcționare trebuie setată la minimum 100°C.
- Temperatura din interiorul cărnii (punctul cel mai rece) trebuie să fie de cel puțin 63°C având în vedere siguranța alimentară.

- Temperatura din interior în cel mai rece punct al cărnii de pasăre trebuie să fie de cel puțin 74°C având în vedere siguranța alimentară, pentru carnea bine făcută trebuie să fie de 85°C.

Tabel de referință pentru gama de gătit a cărnii roșii:

Nivel gătit temperatura din interiorul cărnii* (°C)

Albastru 55-59

Rar 60-62

Mediu Rar 63-70

Mediu 71-76

Bine făcută 77-81

Supra gătită ≥ 82

1. Porniți cuptorul atingând tasta ①.
2. Glisați în sus capacul fantei (4) de pe peretele lateral al cuptorului și introduceți conectorul sondei pentru carne (2) în fanta sondei pentru carne (1).

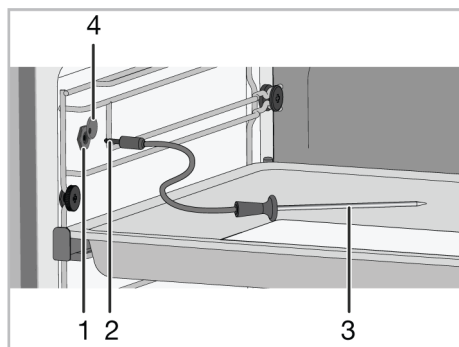

- 1 Fantă sondă de carne
- 2 Conectorul sondei pentru carne
- 3 Vârful senzorului sondei din carne
- 4 Capac fantă sondă pentru carne

3. Introduceți vârful senzorului sondei pentru carne în alimentele pe care le veți găti.

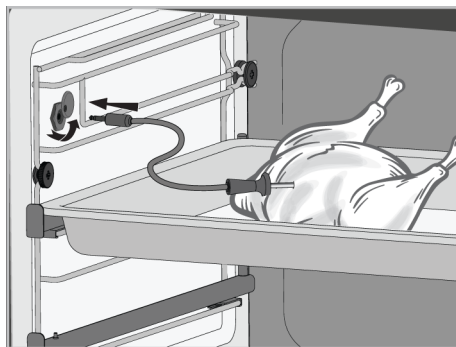

4. Atunci când sonda pentru carne este atașată la produs, funcțiile de operare pe care le poate folosi sonda pentru carne sunt afișate pe afișajul funcțiilor. Atingeți funcția pe care doriți să o utilizați pentru sonda pentru carne.

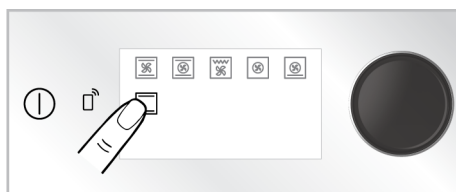

5. 75 °C, temperatura recomandată pentru sonda de carne, și este afișată pe afișajul indicatorului de cronometru/durată. Temperatura recomandată pentru funcția de operare selectată este afișată pe afișajul indicator al temperaturii.

Temperatura recomandată a sondei de carne este 75°C. Puteți schimba temperatura de la 40 la 99 °C, după cum doriți.

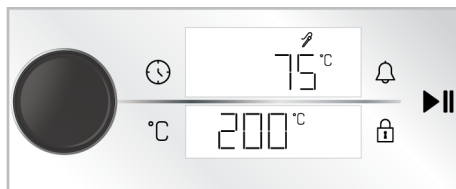

6. Pentru a modifica temperatura predefinită pentru funcția de operare pe care ați selectat-o, atingeți tasta °C și răsuciți butonul de control al cuptorului la stânga/dreapta.
7. Folosind butonul de temperatură, setați valoarea temperaturii interioare pentru cuptorul cu care doriți să gătiți.
- ⇒ Simbolul °C de lângă temperatura funcției clipește.

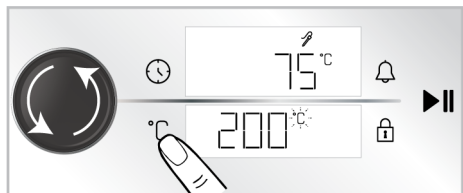

8. Atingeți tasta °C și răsuciți butonul pentru comanda cuptorului la dreapta/stânga pentru a schimba temperatura sondei pentru carne.
- ⇒ Simbolul °C de lângă temperatura sondei de carne clipește.

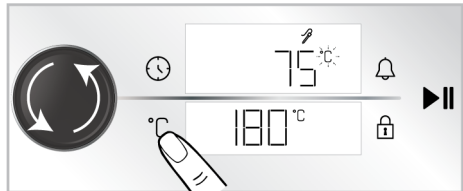

9. Pentru a porni coacerea atingeți tasta ►||.

6 Informații generale privind coacerea

În această secțiune puteți găsi sfaturi pentru pregătirea și coacerea alimentelor dumneavoastră.

În plus, această secțiune descrie unele alimente testate de producători și setările cele mai adecvate pentru aceste alimente. Setările și accesoriile adecvate pentru aceste alimente sunt, de asemenea, indicate.

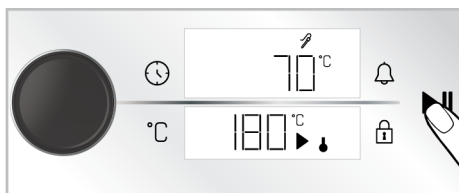

- ⇒ În timp ce gătiți cu o sondă pentru carne, temperatura reală a alimentelor în care este introdusă sonda pentru carne și temperatura internă a sondei pentru carne pe care ați setat-o vor fi afișate alternativ la intervale de aproximativ 3 secunde. Senzorul sondei pentru carne detectează că temperatura internă a cărnii ajunge la temperatura setată pentru sonda pentru carne automat și oprește gătitul când temperatura din interiorul cărnii ajunge la această temperatură. Când sonda pentru carne este îndepărtată înainte de sfârșitul preparării, pe afișaj apare „End” și gătirea se încheie.

10. După încheierea gătitului pe afișaj apare „End” și cuptorul emite un semnal sonor. Apăsați orice tastă pentru dezactivarea alarmei sonore.
11. Oprii cuptorul atingând tasta ①.

6.1 Avertismente generale privind coacerea în cuptor

- Dacă deschideți ușa cuptorului în timpul sau după încheierea coacerii, se poate degaja abur fierbinte. Aburul poate provoca arsuri ale mâinilor, feței și/sau ochilor. Atunci când deschideți ușa cuptorului, păstrați distanța.
- Aburul intens generat în timpul coacerii poate forma picături de condens pe interiorul și exteriorul cuptorului și pe

părțile superioare ale mobilierului, datorită diferenței de temperatură.

Acesta este un eveniment fizic normal.

- Temperatura de coacere și valorile de timp indicate pentru alimente pot varia în funcție de rețetă și cantitate. Din acest motiv, aceste valori sunt indicate sub formă de intervale.
- Îndepărtați întotdeauna accesoriile neutilizate din cuptor, înainte de începerea coacerii. Accesoriile rămase în cuptor pot împiedica prepararea alimentelor la valorile corecte.
- Pentru alimentele preparate conform rețetei proprii, puteți consulta ca referință rețetele similare indicate în tabelele de moduri de coacere.
- Folosirea accesoriilor furnizate vă asigură cele mai bune performanțe de coacere. Respectați întotdeauna avertismentele și informațiile furnizate de producător pentru vasele pe care urmează să le folosiți.
- Tăiați hârtia de copt pe care o veți folosi la gătit, la dimensiunile potrivite vasului de coacere. Dacă hârtia de copt iese din vas, există riscul de ardere și aceasta poate afecta calitatea coacerii. Folosiți hârtia de copt în intervalul de temperatură specificat.
- Pentru o performanță bună de coacere, așezați mâncarea pe raftul corect recomandat. Nu schimbați poziția pe raft în timpul coacerii.

6.1.1 Produse de patiserie și mâncare la cuptor

Informații generale

- Vă recomandăm să folosiți accesoriile produsului, pentru o performanță bună a coacerii. Dacă veți folosi un vas de bucătărie extern, alegeți vasele de culoare închisă, care nu lipesc și rezistă la temperatură înaltă.
- Dacă se recomandă preîncălzirea în tabelul programelor de coacere, asigurați-vă că puneți mâncarea la cuptor după preîncălzire.

- Dacă veți găti folosind vase pe grătarul de sârmă, așezați vasul în mijlocul grătarului, nu lângă peretele din spate.
- Toate ingredientele utilizate la prepararea produselor de patiserie trebuie să fie proaspete și la temperatura camerei.
- Timpul de preparare a alimentelor poate varia, în funcție de cantitatea de alimente și mărimea vaselor de gătit.
- Formele din metal, ceramică și sticlă prelungesc timpul de coacere, iar suprafețele inferioare ale alimentelor de patiserie nu se rumenesc uniform.
- Dacă folosiți hârtie de copt, pe suprafața inferioară a alimentului poate fi sesizată o rumenire ușoară. În această situație, puteți extinde perioada de coacere cu aproximativ 10 minute.
- Valorile specificate în tabelele de coacere sunt determinate ca urmare a testelor efectuate în laboratoarele noastre. Valorile potrivite pentru dumneavoastră pot diferi de aceste valori.
- Așezați vasul pe raftul corespunzător recomandat în tabelul programelor de coacere. Luați ca referință raftul de jos al cuptorului, ca fiind raftul 1.

Sfaturi pentru coacerea prăjiturilor

- Dacă prăjitura este prea uscată, creșteți temperatura cu aproximativ 10°C și reduceți timpul de coacere.
- Dacă prăjitura este umedă, folosiți o cantitate mică de lichid, sau reduceți temperatura cu 10°C.
- Dacă partea de sus a prăjiturii este arsă, puneți pe raftul inferior, reduceți temperatura și creșteți timpul de coacere.
- Dacă prăjitura este coaptă în interior, dar exteriorul este lipicios, folosiți mai puțin lichid, reduceți temperatura și creșteți timpul de coacere.

Ponturi pentru produsele de patiserie

- Dacă produsele de patiserie sunt prea uscate, creșteți temperatura cu aproximativ 10°C și reduceți timpul de

coacere. Umeziți foile de aluat cu un sos preparat din lapte, ulei, ou și amestec de iaurt.

- Dacă produsele de patiserie se coc lent, asigurați-vă că acestea nu sunt atât de groase încât să se reverse peste marginea vasului.
- Dacă aluatul este rumenit la suprafață, dar partea inferioară este necoaptă, asigurați-vă că sosul nu se acumulează

în cantitate prea mare la partea de jos a vasului. Pentru o rumenire uniformă, încercați să întindeți sosul uniform între foile de aluat și compoziție.

- Coaceți în poziția și la temperatura adecvată, conform tabelului de preparare. Dacă partea de jos nu este încă suficient de rumenită, așezați pe un raft inferior, la următoarea preparare.

Tabel de gătit pentru produse de patiserie și mâncare la cuptor

Sugestii pentru coacerea cu o singură tavă

Aliment	Accesoriu de utilizare	Funcție utilizată	Poziție pe raft	Temperatură (°C)	Temp de coacere (min.) (aprox.)
Prăjitură la tavă	Tavă standard *	Încălzire superioară și inferioară	3	180	30 ... 40
Prăjitură în formă	Formă de copt pe grătar din sârmă **	Încălzire ventilator	2	180	30 ... 40
Torturi mici	Tavă standard *	Încălzire superioară și inferioară	3	160	25 ... 35
Torturi mici	Tavă standard *	Încălzire ventilator	3	150	25 ... 35
Prăjitură pandișpan	Formă rotundă cu clemă pentru prăjitură, diametru 26 cm, pe grătar din sârmă **	Încălzire superioară și inferioară	2	150	30 ... 40
Prăjitură pandișpan	Formă rotundă cu clemă pentru prăjitură, diametru 26 cm, pe grătar din sârmă **	Încălzire ventilator	2	150	35 ... 45
Prăjitură	Tavă produse de patiserie *	Încălzire superioară și inferioară	3	170	25 ... 35
Prăjitură	Tavă produse de patiserie *	Încălzire ventilator	3	170	20 ... 30
Produse de patiserie	Tavă standard *	Încălzire superioară și inferioară	2	200	30 ... 40
Produse de patiserie	Tavă standard *	Încălzire inferioară/ superioară asistată de ventilator	2	180	35 ... 45
Chiflă	Tavă standard *	Încălzire superioară și inferioară	2	200	20 ... 30
Chiflă	Tavă standard *	Încălzire ventilator	3	180	20 ... 30

Aliment	Accesorii de utilizare	Funcție utilizată	Poziție pe raft	Temperatură (°C)	Timp de coacere (min.) (aprox.)
Pâine întregă	Tavă standard *	Încălzire superioară și inferioară	3	200	30 ... 40
Pâine întregă	Tavă standard *	Încălzire ventilator	3	200	30 ... 40
Lasagna	Vas de sticlă/ metalic dreptunghiular pe grătar de sârmă **	Încălzire superioară și inferioară	2 sau 3	200	30 ... 40
Plăcintă cu mere	Formă metalică neagră, diametru 20 cm, pe grătar din sârmă **	Încălzire superioară și inferioară	2	180	50 ... 65
Plăcintă cu mere	Formă metalică neagră, diametru 20 cm, pe grătar din sârmă **	Încălzire ventilator	3	170	50 ... 65
Pizza	Tavă standard *	Încălzire superioară și inferioară	3	280	5 ... 9
Pizza	Tavă standard *	Funcție Pizza	2	280	5 ... 10

Sugestii pentru coacerea cu două tăvi

Aliment	Accesorii de utilizare	Funcție utilizată	Poziție pe raft	Temperatură (°C)	Timp de coacere (min.) (aprox.)
Torturi mici	2-Tavă standard * 4-Tavă produse de patiserie *	Încălzire ventilator	2-4	150	25 ... 35
Prăjitură	2-Tavă standard * 4-Tavă produse de patiserie *	Încălzire ventilator	2-4	170	25 ... 35
Produse de patiserie	1-Tavă standard * 4-Tavă produse de patiserie *	Încălzire ventilator	1-4	180	40 ... 50
Chiflă	2-Tavă standard * 4-Tavă produse de patiserie *	Încălzire ventilator	2-4	180	20 ... 30

Pentru toate rețetele, se recomandă preîncălzirea.

*Este posibil ca aceste accesorii să nu fie incluse în produsul dumneavoastră.

**Aceste accesorii nu sunt incluse în produsul dumneavoastră. Acestea sunt accesorii disponibile în comerț.

Tabel de coacere cu funcție de operare "Încălzire ventilator eco"

- Nu modificați setarea temperaturii după începerea gătitului în funcția de operare "Încălzire ventilator eco".
- Nu deschideți ușa cuptorului atunci când coaceți în funcția de operare "Încălzire ventilator eco". Dacă ușa nu este

deschisă, temperatura interioară este optimizată pentru economisirea energiei, iar această temperatură poate diferi de cea indicată pe afișaj.

- Nu faceți preîncălzire în timpul funcționării "Încălzire ventilator eco".

Aliment	Accesorii de utilizare	Poziție pe raft	Temperatură (°C)	Timp de coacere (min.) (aprox.)
Torturi mici	Tavă standard *	3	160	25 ... 35
Prăjitură	Tavă standard *	3	180	25 ... 35
Produse de patiserie	Tavă standard *	3	200	45 ... 55
Chiflă	Tavă standard *	3	200	35 ... 45

* Este posibil ca aceste accesorii să nu fie incluse în produsul dumneavoastră.

6.1.2 Carne, pește și pui

Indicații esențiale pentru prepararea pe grătar

- Condimentarea cu suc de lămâie și piper înainte de coacerea puiului, curcanului întreg și bucăților mari de carne, crește performanța de coacere.
- Sunt necesare între 15 și 30 de minute în plus, pentru a găti carnea cu os, decât pentru frigerea cărnii tăiată file.
- Luați în calcul aproximativ 4 până la 5 minute de timp de coacere per centimetru din grosimea cărnii.
- După expirarea timpului de coacere, lăsați carnea în cuptor timp de aproximativ 10 minute. Sucul cărnii este mai bine distribuit în timpul frigerei și nu se scurge, atunci când carnea este tăiată.
- Peștele trebuie așezat pe un raft mijlociu sau inferior, într-un vas rezistent termorezistent.
- Gătiți preparatele recomandate în vase de gătit pe o singură tavă.

Tabel de gătit pentru carne, pește și pasăre

Aliment	Accesorii de utilizare	Funcție utilizată	Poziție pe raft	Temperatură (°C)	Timp de coacere (min.) (aprox.)
Friptură (bucată întregă) / Carne de fript (1 kg)	Tavă standard *	Încălzire inferioară/ superioară asistată de ventilator	3	15 min. 250/max, după 180 ... 190	60 ... 80
Pulpă de miel (1,5-2 kg)	Tavă standard *	Încălzire inferioară/ superioară asistată de ventilator	3	170	85 ... 110
Pui prăjit (1,8-2 kg)	Grătar din sârmă * Așezați o tavă pe un raft inferior.	Încălzire inferioară/ superioară asistată de ventilator	2	15 min. 250/max, după 190	60 ... 80
Pui prăjit (1,8-2 kg)	Grătar din sârmă * Așezați o tavă pe un raft inferior.	Încălzire ventilator	2	200 ... 220	60 ... 80
Pui prăjit (1,8-2 kg)	Grătar din sârmă * Așezați o tavă pe un raft inferior.	Funcție „3D”	2	15 min. 250/max, după 190	60 ... 80
Curcan (5,5 kg)	Tavă standard *	Încălzire inferioară/ superioară asistată de ventilator	1	25 min. 250/max, după 180 ... 190	150 ... 210

Aliment	Accesorii de utilizare	Funcție utilizată	Poziție pe raft	Temperatură (°C)	TimP de coacere (min.) (aprox.)
Curcan (5,5 kg)	Tavă standard *	Funcție „3D”	1	25 min. 250/max, după 180 ... 190	150 ... 210
Pește	Grătar din sârmă * Așezați o tavă pe un raft inferior.	Încălzire inferioară/ superioară asistată de ventilator	3	200	20 ... 30
Pește	Grătar din sârmă * Așezați o tavă pe un raft inferior.	Funcție „3D”	3	200	20 ... 30

Pentru toate rețetele, se recomandă preîncălzirea.

*Este posibil ca aceste accesorii să nu fie incluse în produsul dumneavoastră.

**Aceste accesorii nu sunt incluse în produsul dumneavoastră. Acestea sunt accesorii disponibile în comerț.

6.1.3 Grătar

Carnea roșie, peștele și carnea de pasăre se rumenesc rapid atunci când sunt puse pe grătar, capătă o crustă frumoasă și nu se usucă. Carnea file, frigăruile, cărnații precum și legumele suculente (roșii, ceapă etc.) se pretează în mod deosebit pentru frigerea pe grătar.

Avertizări generale

- Alimentele inadecvate pentru prepararea pe grătar prezintă pericol de incendiu. Puneți pe grătar doar alimente adecvate pentru frigerea la foc puternic, pe grătar. De asemenea, nu așezați mâncarea prea departe, respectiv în partea din spate a grătarului. Aceasta este cea mai fierbinte zonă, iar alimentele cu un conținut mare de grăsime se pot aprinde.
- Închideți ușa cuptorului în timpul utilizării grătarului. Nu folosiți grătarul cu ușa deschisă. Suprafețele fierbinți pot provoca arsuri!**

Indicații esențiale pentru prepararea pe grătar

- Puneți pe grătar alimente de grosime și greutate pe cât posibil similare.
- Așezați alimentele pe care doriți să le preparați pe grătarul de sârmă sau în tava grătarului, așezându-le astfel încât să nu depășiți dimensiunile elementului de încălzire.
- În funcție de grosimea alimentelor de pe grătar, timpii de preparare indicați în tabel pot varia.
- Așezați grătarul de sârmă sau tava grătarului la nivelul dorit, în cuptor. Dacă frigeți pe grătar, introduceți tava cuptorului pe raftul inferior, pentru a colecta grăsimea scursă. Tava cuptorului pe care o veți introduce trebuie să fie dimensionată astfel încât să acopere întreaga zonă a grătarului. Este posibil ca această tavă să nu fie furnizată cu produsul. Pentru o curățare mai ușoară, turnați apă în tava cuptorului.

Tabel de preparare la grătar

Aliment	Accesorii de utilizare	Poziție pe raft	Temperatură (°C)	TimP de coacere (min.) (aprox.)
Pește	Grătar din sârmă	4 - 5	250	20 ... 25
Bucăți de pui	Grătar din sârmă	4 - 5	250	25 ... 35
Chiftele (mânzat) - 12 cantitate	Grătar din sârmă	4	250	20 ... 30
Cotlet de miel	Grătar din sârmă	4 - 5	250	20 ... 25
Friptură - (Cuburi de carne)	Grătar din sârmă	4 - 5	250	25 ... 30

Aliment	Accesoriu de utilizare	Poziție pe raft	Temperatură (°C)	Timp de coacere (min.) (aprox.)
Cotlet de vițel	Grătar din sârmă	4 - 5	250	25 ... 30
Legume gratinate	Grătar din sârmă	4 - 5	220	20 ... 30
Pâine toast	Grătar din sârmă	4	250	1 ... 3

Se recomandă preîncălzirea timp de 5 minute, pentru toate alimentele coapte/fripte pe grătar.
Întoarceți mâncarea pe grătar, după scurgerea a 1/2 din timpul total de preparare.

6.1.4 Funcția de prăjire superficială sau fără ulei

În funcția "Airfry", puteți face în cuptor o prăjire superficială sau o prăjire fără ulei cu aer cald.

Avertizări generale

- Vă rugăm să consultați tabelul de coacere recomandat pentru funcția "Airfry".
- Folosiți pentru această funcție grătarul de prăjit (Airfry) furnizat împreună cu produsul.
- Pentru un prăjire bună, așezați alimentele pe coșul de prăjire în așa fel încât să nu se suprapună.

- **Așezați o tavă de cuptor pe raftul de jos pentru a colecta uleiul în timpul prăjirii. Așezați în interiorul tăvii introduse o hârtie de copt rezistentă la căldură sau un material similar recomandat pentru utilizarea în cuptor.**
- **Dacă nu se folosește o tavă pe raftul de jos, orice picurare de ulei sau alte substanțe din alimente pot cauza fum gros și chiar flăcări.**
- Pode usar a funcção "Funcție „3D”" para acelerar o tempo de pré-aquecimento. Mudar para a função "Airfry" quando o pré-aquecimento estiver concluído.

Tabel de prăjit pentru funcția "Airfry"

Aliment	Funcție utilizată	Poziție pe raft	Temperatură (°C)	Timp de coacere (min.) (aprox.)	Cantitatea recomandată
Cartofi de casă*	Airfry	3	220	20 ... 40	200-1000 g
Cartofi congelați**	Airfry	3	220	15 ... 35	200-1400 g
Pulpe/aripioare de pui	Airfry	3	220	20 ... 40	500-1500 g
Piept de pui	Airfry	3	220	30 ... 40	200-700 g
Pui întreg	Airfry	3	15 minute 250/ max apoi 190	60 ... 80	1800-2000 g
Nugget congelat**	Airfry	3	220	15 ... 25	400-1000 g
Chiftele	Airfry	3	220	20 ... 30	20-25 bucăți
Pește întreg	Airfry	3	220	15 ... 25	2-5 bucăți
Pește crocant congelat **(fish fingers)	Airfry	3	220	15 ... 25	500-1500 g
Produse de patiserie congelate**	Airfry	3	220	25 ... 35	200-800 g (10-40 bucăți)
Pizza congelată**	Airfry	3	220	10 ... 20	2-4 bucăți
Cârnați	Airfry	3	220	15 ... 25	10-20 bucăți
Mix de legume	Airfry	3	220	20 ... 25	400-1000 g

Aliment	Funcție utilizată	Poziție pe raft	Temperatură (°C)	Timp de coacere (min.) (aprox.)	Cantitatea recomandată
Brioșe	Airfry	3	220	25 ... 35	20-25 bucăți
Ardei umpluți	Airfry	3	220	25 ... 35	20-25 bucăți

* Se țin cartofii în apă timp de 30 de minute, se usucă și se adaugă ¼ până la 1 lingură de ulei.
** Preîncălzire.

6.1.5 Alimente de test

- Alimentele din acest tabel de preparare sunt pregătite conform standardului EN 60350-1, pentru a facilita testarea produsului pentru institutele de control.

Tabel de gătit pentru alimentele de încercare

Sugestii pentru coacerea cu o singură tavă

Aliment	Accesorii de utilizare	Funcție utilizată	Poziție pe raft	Temperatură (°C)	Timp de coacere (min.) (aprox.)
Fursecuri (dulci)	Tavă standard *	Încălzire superioară și inferioară	3	140	20 ... 30
Fursecuri (dulci)	Tavă standard *	Încălzire ventilator	În cazul modelelor cu rafturi din sârmă :3 În cazul modelelor fără rafturi din sârmă :2	140	15... 25
Torturi mici	Tavă standard *	Încălzire superioară și inferioară	3	160	25 ... 35
Torturi mici	Tavă standard *	Încălzire ventilator	3	150	25 ... 35
Prăjitură pandișpan	Formă rotundă cu clemă pentru prăjitură, diametru 26 cm, pe grătar din sârmă **	Încălzire superioară și inferioară	2	150	30 ... 40
Prăjitură pandișpan	Formă rotundă cu clemă pentru prăjitură, diametru 26 cm, pe grătar din sârmă **	Încălzire ventilator	2	150	35 ... 45
Plăcintă cu mere	Formă metalică neagră, diametru 20 cm, pe grătar din sârmă **	Încălzire superioară și inferioară	2	180	50 ... 65
Plăcintă cu mere	Formă metalică neagră, diametru 20 cm, pe grătar din sârmă **	Încălzire ventilator	3	170	50 ... 65

Sugestii pentru coacerea cu două tăvi

Aliment	Accesorii de utilizare	Funcție utilizată	Poziție pe raft	Temperatură (°C)	Timp de coacere (min.) (aprox.)
Torturi mici	2-Tavă standard * 4-Tavă produse de patiserie *	Încălzire ventilator	2-4	150	25 ... 35
Fursecuri (dulci)	2-Tavă standard * 4-Tavă produse de patiserie *	Încălzire ventilator	2-4	140	15 ... 25

Pentru toate rețetele, se recomandă preîncălzirea.

*Este posibil ca aceste accesorii să nu fie incluse în produsul dumneavoastră.

**Aceste accesorii nu sunt incluse în produsul dumneavoastră. Acestea sunt accesorii disponibile în comerț.

Grătar

Aliment	Accesorii de utilizare	Poziție pe raft	Temperatură (°C)	Timp de coacere (min.) (aprox.)
Chiftele (mânzat) - 12 cantitate	Grătar din sârmă	4	250	20 ... 30
Pâine toast	Grătar din sârmă	4	250	1 ... 3

Se recomandă preîncălzirea timp de 5 minute, pentru toate alimentele coapte/fripte pe grătar.

Întoarceți mâncarea pe grătar, după scurgerea a 1/2 din timpul total de preparare.

7 Întreținerea și curățarea

7.1 Informații generale privind curățarea

Avertizări generale

- Așteptați ca aparatul să se răcească, înainte de a-l curăța. Suprafețele fierbinți pot provoca arsuri!
- Nu puneți detergent direct pe suprafețele fierbinți. Acest fapt poate cauza pete permanente.
- Produsul trebuie curățat și uscat bine după fiecare utilizare. În acest mod, resturile alimentare sunt curățate cu ușurință și este prevenită arderea acestora, atunci când produsul este utilizat din nou, mai târziu. În acest mod este prelungită durata de utilizare a aparatului iar frecvența problemelor este redusă.
- Nu folosiți aparate de curățare cu aburi, pentru curățare.
- Unii detergenți sau agenți de curățare deteriorează suprafața. Agenții de curățare inadecvați sunt: înalbitori, produse de curățare care conțin amoniac, acid sau clorură, produse de curățare cu abur, agenți de detartrare, agenți de îndepărtare a petelor și ruginii, produse de curățare abrazive (cremă de curățat, praf de curățat, cremă de degresare, perie abrazivă, sârmă, bureți, lavete de curățare murdare și cu reziduuri de detergent).
- Nu sunt necesare materiale speciale pentru curățarea după fiecare utilizare. Curățați aparatul cu detergent de vase, apă caldă și o cârpă moale sau un burete și uscați-l cu o cârpă uscată.
- Asigurați-vă că ștergeți complet lichidul rămas după curățare și curățați imediat orice stropi rămași în urma preparării alimentelor.
- Nu spălați nicio componentă a aparatului dvs. în mașina de spălat vase, cu excepția cazului în care se specifică altfel în manualul de utilizare.

Inox - suprafețe inoxidabile

- Nu folosiți agenți de curățare care conțin acid sau clor, pentru curățarea suprafețelor și de inox sau oțel inoxidabil și a mânerelor.
- Suprafețele inoxidabile sau din inox își pot schimba culoarea în timp. Acest fenomen este normal. După fiecare utilizare, curățați cu un detergent potrivit pentru suprafețe din oțel inoxidabil sau inox.
- Curățați cu o cârpă moale cu soluție de detergent lichid (care nu zgârie), având grijă să ștergeți într-o singură direcție.
- Îndepărtați petele de calcar, ulei, amidon, lapte și proteine de pe suprafețe de sticlă și inox imediat, fără întârziere. Petele se pot oxida în timp.
- Agenții de curățare pulverizate/aplicate pe suprafață trebuie curățate imediat. Agenții de curățare abrazivi lăsați pe suprafață fac ca suprafața să se decoloreze.

Suprafețe emailate

- După utilizare, curățați suprafețele emailate cu detergent de vase, apă caldă și o cârpă moale sau burete, și uscați cu o cârpă uscată.
- Pentru pete dificile se poate utiliza un agent de curățare pentru cuptor și grătar, recomandat pe site-ul web al mărcii produsului, dar și bureți de sârmă care nu zgârie. Nu folosiți un produs extern de curățat cuptorul.
- Cuptorul trebuie să se răcească, înainte de curățarea zonei de coacere. Curățarea suprafețelor fierbinți va crea atât pericol de incendiu, cât și deteriorarea suprafeței emailate.

Suprafețe catalitice

- Pereții laterali din zona de preparare nu pot fi acoperiți decât cu vopsea de email sau strat catalitic. Acest aspect variază în funcție de model.
- Pereții catalitici au o suprafață mată și poroasă ușoară. Pereții catalitici ai cuptorului nu trebuie curățați.

- Suprafețele catalitice absorb ulei datorită structurii poroase și încep să strălucească atunci când suprafața este saturată cu ulei, în acest caz se recomandă înlocuirea pieselor.

Suprafețe de sticlă

- Atunci când curățați suprafețe de sticlă, nu utilizați instrumente metalice dure și materiale de curățare abrazive. Acestea pot deteriora suprafața sticlei.
- Curățați aparatul cu detergent de vase, apă caldă și o cârpă din microfibră specifică pentru suprafețe din sticlă și uscați-l cu o cârpă din microfibră.
- Dacă rămân urme de detergent după curățare, ștergeți cu apă rece și uscați cu o cârpă curată și uscată din microfibră. Detergentul rezidual rămas poate deteriora ulterior suprafața sticlei.
- În nicio situație, resturile uscate de pe suprafața sticlei nu trebuie curățate cu cuțite cu lama zimțată, burete de sârmă sau instrumente ascuțite similare.
- Puteți îndepărta petele de calcar (pete galbene) de pe suprafața sticlei cu agentul de detartrare disponibil în comerț, cu un agent de detartrare cum ar fi oțetul sau sucul de lămâie.
- Dacă suprafața este foarte murdară, aplicați agentul de curățare pe suprafață cu un burete și așteptați până când acesta va acționa corespunzător. Apoi, curățați suprafața de sticlă cu o cârpă umedă.
- Decolorările și petele de pe suprafața sticlei sunt normale și nu reprezintă defecte.

Piese de plastic și suprafețe vopsite

- Curățați părțile de plastic și suprafețele pictate cu detergent de vase, apă caldă și o cârpă moale sau un burete și uscați cu o cârpă uscată.
- Nu utilizați instrumente metalice ascuțite și agenți de curățare abrazivi. Acestea pot deteriora suprafețele.
- Asigurați-vă că îmbinările componentelor produsului nu sunt lăsate îmbibate cu detergent. În caz contrar, pe aceste îmbinări vor apărea urme de coroziune.

7.2 Accesorii de curățare

Nu puneți accesoriile produsului într-o mașină de spălat vase, cu excepția cazului în care se specifică altfel în manualul de utilizare.

Curățarea (Airfry)grătarului pentru prăjit

Puteți spăla coșul grătarului de prăjit în mașina de spălat vase. Se recomandă spălarea cu program intens a coșului în coșul inferior al mașinii de spălat vase. Cadrul de sârmă în care este introdus coșul nu este potrivit pentru a fi spălat în mașina de spălat vase. Curățați cadrul de sârmă cu detergent de vase, apă caldă și o cârpă moale sau un burete și uscați-l cu o cârpă uscată.

După ce folosiți Airfry, puteți utiliza funcția de curățare ușoară cu abur, dacă este disponibilă, pentru a curăța cu ușurință orice stropi de ulei din interior.

7.3 Curățarea panoului de control

- Atunci când curățați panourile și butoanele, ștergeți panoul și butoanele cu o cârpă moale, umedă și uscați cu o cârpă uscată. Nu îndepărtați butoanele și garniturile de dedesubt pentru a curăța panoul. Panoul de control și butoanele pot fi deteriorate.
- În timp ce curățați panourile din inox cu butoane de control, nu utilizați agent de curățare a inoxului în jurul butoanelor. Indicatoarele din jurul butoanelor se pot șterge.
- Curățați panourile de control tactile cu o cârpă moale umedă și uscați cu o cârpă uscată. Dacă produsul dumneavoastră este prevăzut cu o caracteristică de blocare a tastelor, setați blocarea tastelor înainte de curățarea panoului de control. În caz contrar, se pot produce detectări incorecte la nivelul tastelor.

7.4 Curățarea interiorului cuptorului (zona de coacere)

Urmați instrucțiunile de curățare descrise în secțiunea „Informații generale despre curățare” în funcție de tipurile suprafețelor din interiorul cuptorului.

Curățarea pereților laterali ai cuptorului

Pereții laterali din zona de preparare nu pot fi acoperiți decât cu vopsea de email sau strat catalitic. Acest aspect variază în funcție de model. Dacă există un perete catalitic, consultați secțiunea “Pereți catalitici” pentru informații.

Dacă aparatul dumneavoastră este un model cu rafturi din sârmă, scoateți rafturile înainte de a curăța pereții laterali. Apoi, realizați curățarea așa cum este descris în secțiunea „Informații generale despre Informații curățare generală funcție de tipul suprafeței peretelui lateral.

Pentru a scoate rafturile laterale de sârmă:

1. Scoateți partea din față a raftului de sârmă, trăgându-l către peretele lateral din partea opusă.
2. Trageți raftul de sârmă spre dumneavoastră, pentru a-l îndepărta complet.

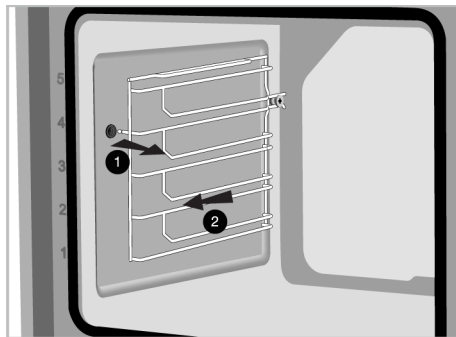

3. Pentru reasblarea rafturilor, procedurile aplicate la îndepărtarea acestora trebuie repetate în ordinea inversă a etapelor.

7.5 Auto-curățarea la temperatură ridicată

Cuptorul este echipat cu o caracteristică pirolitică. Cuptorul se încălzește până la o temperatură de aproximativ 420-480°C și arde până când murdăria existentă se transformă în cenușă. Este posibil să se producă un fum puternic. Asigurați o ventilație bună. Curățarea la temperatură ridicată trebuie efectuată aproximativ după fiecare 10 utilizări ale cuptorului.

Avertizări generale



Suprafețele fierbinți pot provoca arsuri!

Nu atingeți produsul în timpul auto-curățării și nu lăsați la îndemâna copiilor. Așteptați cel puțin 30 de minute înainte de a îndepărta resturile.

- Înainte de a utiliza funcția de piroliză, îndepărtați toate accesoriile, raftul telescopic și rafturile laterale (dacă există). Dacă acestea nu sunt îndepărtate, accesoriile și rafturile laterale din sârmă vor fi deteriorate.
- Dacă produsul dumneavoastră are un accesoriu rezistent la piroliză (rezistent la auto-curățarea la temperaturi ridicate), nu trebuie să îndepărtați aceste accesorii din cuptor. Dacă accesoriile dumneavoastră sunt rezistente la curățarea pirolitică, sau nu, este specificat în secțiunea despre accesorii. Dacă nu este specificat, accesoriile dumneavoastră nu sunt rezistente la temperaturi ridicate. Pentru a evita distrugerea, acestea trebuie să fie îndepărtate din cuptor înainte de auto-curățarea.
- Nu curățați garnitura ușii. Garnitura din fibră de sticlă este foarte delicată și se deteriorează ușor. Dacă garnitura ușii este deteriorată, înlocuiți-o cu una nouă de la un service autorizat.

Pentru a porni funcția de piroliză:

- Îndepărtați toate accesoriile din interiorul cuptorului. În cazul modelelor cu rafturi de sârmă, nu uitați să scoateți raftul de sârmă.
- Înainte de a începe curățarea, curățați suprafețele exterioare ale cuptorului și resturile alimentare din interiorul cuptorului cu o cârpă cu soluție de detergent.
- Selectați funcția "Piroliză" sau "Piroliză - mod economic" în funcție de cât de murdar este cuptorul. În cazul în care cuptorul nu este foarte murdar, vă recomandăm să utilizați funcția "Piroliză - mod economic". Această funcție durează mai puțin decât funcția "Piroliză". Dacă cuptorul este foarte murdar, este posibil ca funcția "Piroliză - mod economic" să nu fie suficientă. În acest caz, selectați funcția "Piroliză".
- Porniți cuptorul atingând tasta ①.
- Activați rândul inferior al funcțiilor de operare, atingând funcția "Activarea funcției extra" de pe ecranul cu funcții.

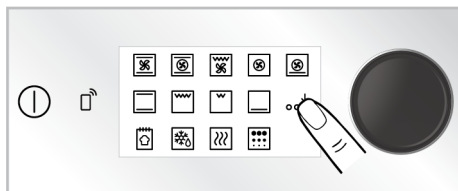

- Atingeți "Piroliză" de pe rândul inferior al ecranului cu funcții.

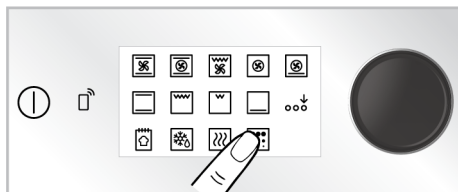

- Nivelul de piroliză „HI” și timpul „02:00” apar pe ecran.

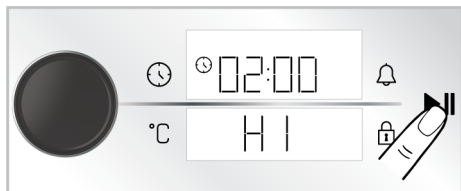

8. Începeți curățarea atingând tasta ►||.

⇒ Curățarea începe și durata de autocurățare apare pe afișaj. Această durată nu poate fi schimbată.

9. Când cuptorul atinge o anumită temperatură după începerea procesului de piroliză, simbolul  blocat apare pe afișajul de cronometru și ușa cuptorului nu poate fi deschisă. Nu forțați mânerul pentru a debloca ușa până când procesul de curățare nu este terminat, iar simbolul de blocare dispare de pe ecran.

10. Când procesul de curățare s-a încheiat, pe afișaj apare „End”. Oprii cuptorul atingând tasta ①.

11. După ce simbolul  dispare de pe afișaj, îndepărtați depunerile cu un amestec de apă și oțet.

Piroliză - mod economic

În cazul în care cuptorul nu este foarte murdar, vă recomandăm să utilizați funcția "Piroliză - mod economic". Această funcție durează mai puțin decât funcția "Piroliză". Dacă cuptorul este foarte murdar, este posibil ca funcția "Piroliză - mod economic" să nu fie suficientă. În acest caz, selectați funcția "Piroliză".

1. Îndepărtați toate accesoriile din interiorul cuptorului. În cazul modelelor cu rafturi de sârmă, nu uitați să scoateți raftul de sârmă.
2. Înainte de a începe curățarea, curățați suprafețele exterioare ale cuptorului și resturile alimentare din interiorul cuptorului cu o cârpă cu soluție de detergent.
3. Porniți cuptorul atingând tasta ①.

4. Activați rândul inferior al funcțiilor de operare, atingând funcția "Activarea funcției extra" de pe ecranul cu funcții.

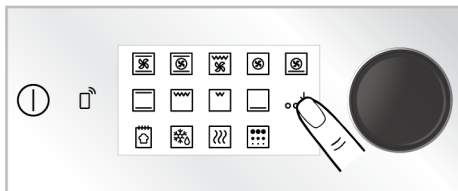

5. Atingeți "Piroliză" de pe rândul inferior al ecranului cu funcții.

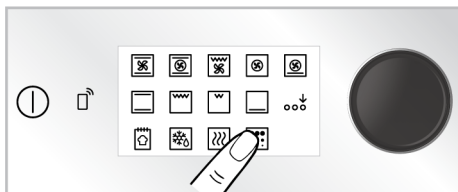



6. Atingeți "Piroliză" de pe ecranul cu funcții.

7. Începeți curățarea atingând tasta ►||.

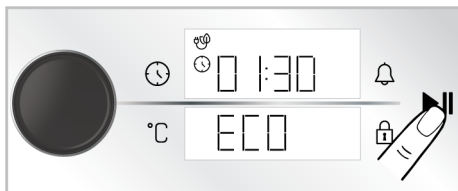
⇒ Curățarea începe și durata de autocurățare apare pe afișaj. Această durată nu poate fi schimbată.



8. Când cuptorul atinge o anumită temperatură după începerea procesului de piroliză, simbolul  blocat apare pe afișajul de cronometru și ușa cuptorului nu poate fi deschisă. Nu forțați mânerul pentru a debloca ușa până când procesul de curățare nu este terminat, iar simbolul de blocare dispare de pe ecran.
9. Când procesul de curățare s-a încheiat, pe afișaj apare „End”. Oprii cuptorul atingând tasta ①.

10. După ce simbolul  dispăre de pe afișaj, îndepărtați depunerile cu un amestec de apă și oțet.

7.6 Curățarea ușii cuptorului

Puteți îndepărta ușa cuptorului și geamurile ușii, pentru a le curăța. Modul îndepărtării ușilor și geamurilor este explicat în secțiunile „**Îndepărtarea ușii cuptorului**” și „**Îndepărtarea geamului interior al ușii**”. După scoaterea geamurilor interioare ale ușii, curățați-le cu detergent de vase, apă caldă și o cârpă moale sau burete, și uscați cu o cârpă uscată. Pentru îndepărtarea reziduurilor de calcar ce se pot forma pe sticla cuptorului, ștergeți sticla cu oțet și limpeziți.



Nu folosiți produse de curățare abrazive dure, instrumente metalice ascuțite, burete de sârmă sau înălbitor, pentru a curăța ușa și geamul cuptorului.

Îndepărtarea ușii cuptorului

1. Deschideți ușa cuptorului.
2. Deschideți clemele din soclul balamalei ușii din față, la dreapta și la stânga, împingându-le în jos, așa cum se arată în figură.
3. Tipurile de balamale pot varia ca tipuri (A), (B), (C) în conformitate cu modelul produsului. Următoarele imagini prezintă cum se deschide fiecare tip de balama.
4. Balamaua de tip (A) este disponibilă pentru tipurile normale de uși.

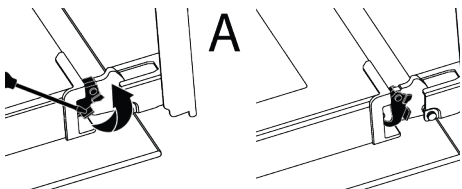

5. Balamaua de tip (B) este disponibilă pentru tipurile de uși cu amortizare.

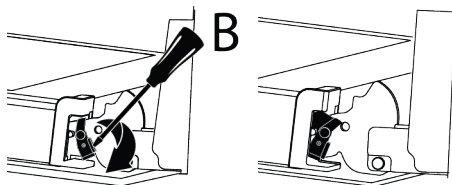

6. Balamaua de tip (C) este disponibilă pentru tipurile de uși cu închidere/deschidere cu amortizare.

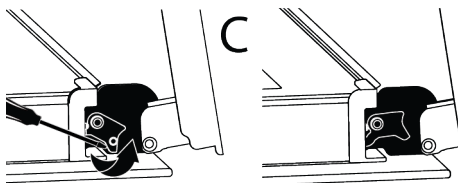

7. Poziționați ușa cuptorului în poziție semi-deschisă.

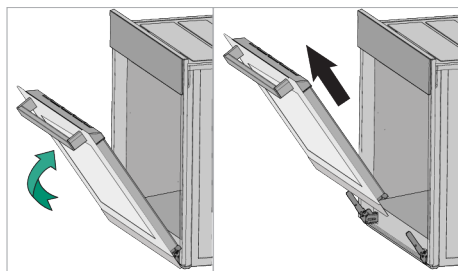

8. Trageți ușa detașată în sus, pentru a o elibera din balamalele din partea dreaptă și stângă și îndepărtați-o.



Pentru reatașarea ușii, procedurile aplicate la îndepărtarea acesteia trebuie aplicate în ordinea inversă a etapelor. Atunci când instalați ușa, asigurați-vă că închideți clemele de pe locașul balamalei.

7.7 Îndepărtarea geamului interior al ușii cuptorului

Geamul interior al ușii din față a aparatului poate fi îndepărtat pentru curățare.

1. Deschideți ușa cuptorului.

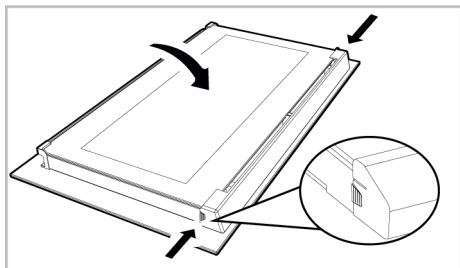

2. Trageți către dumneavoastră componenta de plastic, atașată pe secțiunea superioară a ușii din față, apăsând simultan pe punctele de presiune de pe ambele părți ale componentei și îndepărtați-o.

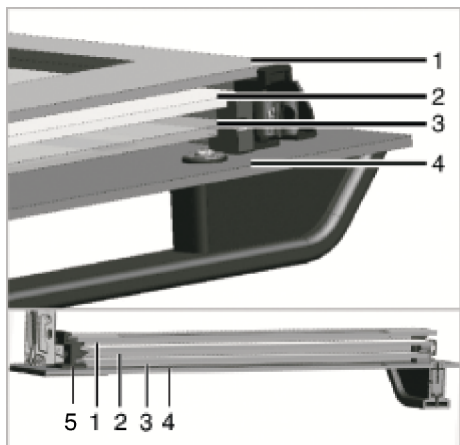

- | | |
|--|------------------|
| 1 Geamul de la extrema interioară | 2 Al doilea geam |
| 3 Al treilea geam | 4 Geam exterior |
| 5 Fantă de plastic a geamului inferior | |

3. Așa cum se arată în figură, ridicați cu grijă geamul de la partea interioară în direcția „A” apoi scoateți trăgând în direcția „B”.

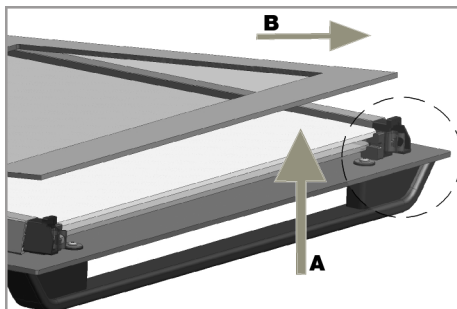

4. Repetați același proces pentru îndepărtarea celui de-al doilea și al treilea geam.

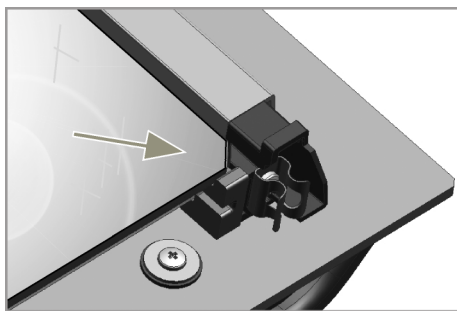

Primul pas al reasamblării ușii este înlocuirea celui de-al doilea și al treilea geam (2, 3). Așa cum se arată în figură, așezați marginea teșită a geamului pe marginea teșită a fantei de plastic. Ordinea atașării celui de-al doilea și al treilea geam interior nu este importantă, deoarece acestea sunt interschimbabile. În timp ce atașați geamul de la interior (1), orientați partea imprimată a geamului către al doilea geam dinspre interior. Este crucială așezarea colțurilor inferioare ale tuturor geamurilor interioare în fantele de plastic de la partea inferioară (5). Apăsăți componenta de plastic în direcția cadrului, până când se aude un „clac”.

 După curățare, toate geamurile trebuie reasamblate.

7.8 Curățarea lămpii cuptorului

În cazul în care ușa de sticlă a lămpii cuptorului din zona de preparare se murdărește; curățați cu detergent de vase, apă caldă și o cârpă moale sau un burete și uscați cu o cârpă uscată. În cazul defectării lămpii cuptorului, o puteți înlocui respectând instrucțiunile din secțiunile următoare.

Înlocuirea lămpii cuptorului

Avertizări generale

- Pentru a evita riscul de electrocutare înainte de înlocuirea lămpii cuptorului, deconectați produsul și așteptați răcirea cuptorului. Suprafețele fierbinți pot provoca arsuri!
- Acest cuptor este alimentat de o lampă incandescentă cu mai puțin de 40 W, mai puțin de 60 mm înălțime, mai puțin de 30 mm diametru, sau o lampă cu halogen cu fițe G9 și putere mai mică de 60 W. Lămpile sunt potrivite pentru funcționare la temperaturi peste 300°C. Lămpile de cuptor sunt disponibile la unitățile autorizate de service sau la tehnicieni cu licență. Acest produs conține o lampă de clasă energetică G.
- Poziția lămpii poate să difere de cea indicată în imagine.
- Lampa folosită pentru acest aparat nu este adecvată pentru iluminatul încăperilor locuinței. Scopul acestei lămpi este să permită utilizatorului să supravegheze alimentele din interiorul cuptorului.
- Lămpile utilizate în acest aparat trebuie să reziste la condiții fizice extreme, cum ar fi temperaturi peste 50°C.

În cazul în care cuptorul dumneavoastră este prevăzut cu o lampă rotundă,

1. Deconectați aparatul de la rețeaua de alimentare cu electricitate.
2. Scoateți capacul de sticlă, rotindu-l în sens invers acelor de ceasornic.

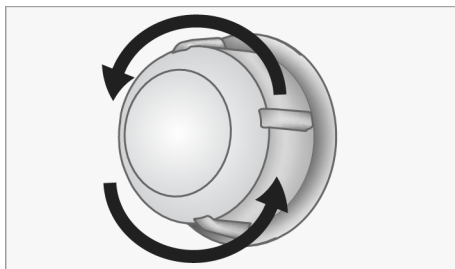

3. Dacă lampa cuptorului dumneavoastră este de tip (A), cum este prezentat în imaginea de mai jos, rotiți lampa cuptorului așa cum se arată în imagine și înlocuiți-o cu una nouă. Dacă este de tip (B), scoateți-o afară așa cum se arată în imagine și înlocuiți cu una nouă.

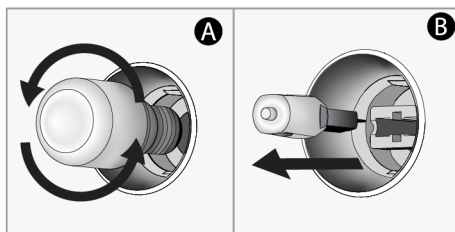

4. Repoziționați capacul de sticlă.

În cazul în care cuptorul este prevăzut cu o lampă de formă pătrată,

1. Deconectați aparatul de la rețeaua de alimentare cu electricitate.
2. Scoateți rafturile de sârmă conform descrierii.

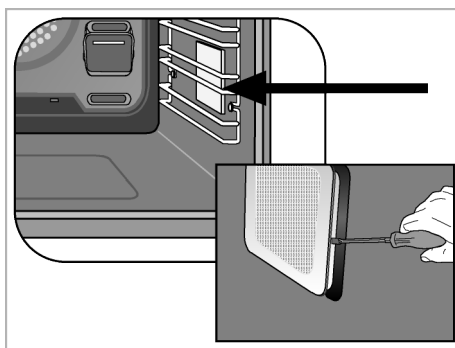

3. Ridicați capacul de sticlă de protecție al lămpii cu o șurubelniță. Scoateți mai întâi șurubul, dacă există un șurub pe lampa pătrată din produsul dvs.
4. Dacă lampa cuptorului dumneavoastră este de tip (A), cum este prezentat în imaginea de mai jos, rotiți lampa cuptorului așa cum se arată în imagine și înlocuiți-o cu una nouă. Dacă este de tip (B), scoateți-o afară așa cum se arată în imagine și înlocuiți cu una nouă.

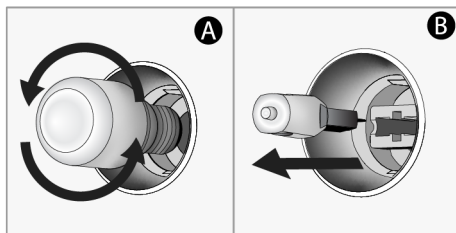

5. Repoziționați capacul de sticlă și rafturile de sârmă.

8 Depanare

Dacă problema persistă după ce ați urmat instrucțiunile din această secțiune, contactați comerciantul dumneavoastră sau un centru de service autorizat. Nu încercați niciodată să vă reparați singur produsul.

În timp ce cuptorul este în funcțiune se emană abur.

- Este normal să vedeți vapori în timpul funcționării. >>> Aceasta nu este o eroare.

În timpul coacerii apar stropi de apă

- Aburul generat în timpul procesului de coacere produce condens în momentul atingerii suprafețelor reci din afara produsului și se pot forma stropi de apă. >>> Aceasta nu este o eroare.

În timp ce produsul se încălzește și răcește se aud zgomote metalice.

- Piese metalice se pot extinde și pot scoate sunete atunci când sunt încălzite. >>> Aceasta nu este o eroare.

Produsul nu funcționează.

- Siguranța poate fi defectă sau arsă. >>> Verificați siguranțele de la tabloul de siguranțe. Schimbați-le dacă este necesar sau reactivați-le.
- Aparatul nu poate fi conectat la priza (impământată). >>> Verificați dacă aparatul este conectat la priză.
- (Dacă aparatul are cronometru) Tastele de pe panoul de control nu funcționează. >>> Dacă produsul dumneavoastră este

prevăzut cu funcție de blocare a tastelor, este posibil ca această funcție să fie activată, dezactivați blocarea tastelor.

Lumina cuptorului nu este pornită.

- Este posibil ca lampa cuptorului să fie defectă. >>> Înlocuiți lampa cuptorului.
- Fără curent electric >>> Asigurați-vă că rețeaua electrică este funcțională și verificați siguranțele de la tabloul de siguranțe. Schimbați siguranțele dacă este necesar sau reactivați-le.

Cuptorul nu încălzește.

- Este posibil ca acesta să nu fie setat la o anumită funcție și/sau temperatură de coacere. >>> Setați cuptorul la o anumită funcție și/sau temperatură de coacere.
- Pentru modelele cu cronometru, ora nu este setată. >>> Setați ora.
- Fără curent electric >>> Asigurați-vă că rețeaua electrică este funcțională și verificați siguranțele de la tabloul de siguranțe. Schimbați siguranțele dacă este necesar sau reactivați-le.
- Este posibil ca ușa cuptorului să fie deschisă. >>> Asigurați-vă că ușa cuptorului este închisă. Dacă ușa cuptorului rămâne deschisă mai mult de 5 minute, setările timpului de gătire vor fi anulate iar încălzitoarele nu vor funcționa.

**(Pentru modelele cu cronometru)
Cronometrul afișat clipește sau simbolul
cronometrului este lăsat deschis.**

- A avut loc o pană de curent. >>> Setați timpul / Opriti butoanele funcțiilor și comutați-le din nou în poziția dorită.

**După ce prepararea a început simbolul ►
clipește pe ecran și se va auzi o alarmă
sonoră.**

- Este posibil ca ușa cuptorului să fie deschisă. >>> Asigurați-vă că ușa cuptorului este închisă în totalitate. Dacă defecțiunea persistă contactați unitatea de service autorizată.

**Comanda pe care doriți să o trimiteți din
aplicația „HomeWhiz” nu pornește. (dacă
sunt îndeplinite condițiile de acces de la
distanță)**

- Este posibil ca conexiunea să fie întreruptă pentru un timp. >>> Asigurați-vă că cuptorul este conectat la rețeaua wireless și opriti și porniți aplicația.

**Aplicația „HomeWhiz” nu arată corect
starea cuptorului.**

- Este posibil ca conexiunea să fie întreruptă pentru un timp. >>> Asigurați-vă că cuptorul este conectat la rețeaua wireless și opriti și porniți aplicația.

**După introducerea produsului în aplicația
„HomeWhiz”, în aplicație apare eroarea:
„A survenit o eroare în timpul asocierii**

**dispozitivului dvs. cu locuința dvs. și cu
camera pe care ați specificat-o. Acest
dispozitiv aparține altei locuințe.” sau dacă
ați uitat în care cont „HomeWhiz”**

- Ștergeți asocierea urmând instrucțiunile din secțiunea Ștergerea asocierii unui cuptor conectat la aplicația „HomeWhiz” și repetați asocierea produsului de la început.

**În timpul instalării produsului în aplicația
„HomeWhiz” apare avertismentul „Au fost
detectate mai multe rețele bluetooth” .**

- În cazul în care mai multe aparate electrocasnice din locuința dvs. sunt setate în modul de configurare în același timp și transmit semnal bluetooth, este posibil să primiți avertismentul „Mai multe rețele Bluetooth detectate” în timpul instalării în aplicația „HomeWhiz”. >>> Închideți modurile de instalare ale celorlalte aparate și continuați să utilizați un singur aparat cu modul de instalare activat.

**Alți termeni decât limba pe care am
specificat-o apar în aplicația
„HomeWhiz” .**

- În cazurile în care internetului are putere mică, pot apărea termenii în diferite limbi în aplicația homewhiz, altele decât limbile pe care le-ați definit în aplicație. >>> Aceasta nu este o eroare.

Reteaua de service ARCTIC

Sediul Central Service Gaesti
Str. 13 Decembrie nr. 210 , Gaesti , Jud. Dambovita

Programul de functionare al Centrului de apeluri

Luni – Vineri : 08:30 - 20:00

Sambata : 08:30 - 17:00

E-mail: service@arctic.ro

Centrul de apeluri Arctic si Beko

*9010, numar apelabil din orice retea

Centrul de apeluri Grundig

*9020, numar apelabil din orice retea

Alte numere Centrul de apeluri

0245 – 605 111 , numar apelabil in reseaua Romtelecom

0372 – 015 111, numar apelabil in reseaua Vodafone

Nr. Crt.	JUDET	REPREZENTANTA	ADRESA
1.	ALBA	ALBA IULIA	Bd. Transilvaniei , bl 3EFG, spatiu comercial , nr 27
2.	ARAD	ARAD	Piata Arenei nr 6 , bl. E , sc. A , parter
3.	ARGES	PITESTI	Bd. Fratii Gloesti , nr. 59 ,bl. S9c , sc. B , parter
4.	BACAU	BACAU	Str. Energiei , nr. 39 , sc. B , parter
5.	BIHOR	ORADEA	Bd. I Dacia , nr. 54 , bl.U4, spatiu comercial II
6.	BISTRITA NASAUD	BISTRITA	Str. Constantin Roman Vivu , bl 1 , sc D , parter
7.	BRASOV	BRASOV	Str. Jepilor , nr. 2 , bl. A8
8.	BUCURESTI	BUCURESTI Decebal	Bd. Decebal, Nr.18 , Bloc S4 , sector 3

9.	BUZAU	BUZAU	Str. Ion Baiesu , nr FN , bl C2 , parter
10.	CARAS-SEVERIN	RESITA	Str. B.A. Petculescu , bl. 1
11.	CLUJ	CLUJ-NAPOCA	Str. Constantin Brancus , nr. 2
Nr. Crt.	JUDET	REPREZENTANTA	ADRESA
12.	CONSTANTA	CONSTANTA	Sos. Mangaliei , nr. 93 , bl. S , parter
13.	COVASNA	SF. GHEORGHE	Str. Nicolae Iorga , bl. 10 , sc. A
14.	DAMBOVITA	GAESTI	Str. 1 Decembrie , bl. 64
15.	DAMBOVITA	TARGOVISTE	Bd. I.C. Bratianu , nr. 34 , bl. D1C
16.	DOLJ	CRAIOVA	Bd. Decebal , nr. 53 , bl. 38 , sc. 1
17.	GALATI	GALATI	Str. Constructorilor , nr. 7
18.	GORJ	TARGU JIU	Str. 1 Decembrie 1918 , bl. 67
19.	HARGHITA	MIERCUREA CIUC	Str. Pietii , nr. 7 , sc. D , S.C. nr 3
20.	HUNEDOARA	DEVA	Bd. 22 Decembrie , nr. 33 , bl. 10
21.	IALOMITA	SLOBOZIA	Aleea Tipografieii , nr. 1 , bl. D1 , sc. C , parter
22.	IASI	IASI	Str. Sf. Lazar , nr. 6 , bl. Penes Curcanul , parter
23.	MARAMURES	BAIA MARE	Bd. Traian , nr. 12 , Spatiu Comercial nr 1
24.	MURES	TARGU MURES	Str. Libertatii , nr 97
25.	NEAMT	PIATRA NEAMT	Str. Iulian Antonescu , nr. 6 , bl. T6 , ap 16
26.	OLT	SLATINA	Bd. Nicolae Titulescu , nr. 21
27.	PRAHOVA	PLOIESTI	Str. Gheorghe Doja , nr.15 , bl. 35C, parter
28.	SALAJ	ZALAU	Str. Gheorghe Doja , nr. 91 , bl. D113
29.	SATU MARE	SATU MARE	Str. Piata Soarelui , bl. UU18
30.	SIBIU	SIBIU	Str. Fabricii , nr. 2 , ap. spatiu comercial
31.	SUCEAVA	SUCEAVA	Str. Marasesti , nr. 39A , bl.A12 , sc. A , parter
32.	TELEORMAN	ALEXANDRIA	Str. Dunarii , nr. 220 , bl. BM2F , parter , spatiu comercial
33.	TIMIS	TIMISOARA	Str. St. O. Iosif , nr . 2 , parter , SAD 2
34.	TULCEA	TULCEA	Str. Babadag , nr 7 , bl.3 , sc. B , parter , ap. FN
35.	VALCEA	RM. VALCEA	Bd. Tudor Vladimirescu , Nr.32 , bl. 5 , parter

