

Hisense

life reimagined

INSTRUKCJA OBSŁUGI DLA UŻYTKOWNIKA

Przed uruchomieniem urządzenia, prosimy o dokładne przeczytanie niniejszej instrukcji obsługi i zachowanie jej na przyszłość.

FV245N4AD1
FV245N4AW2
FV1N176NECE

Polski

Spis treści

Ostrzeżenia i informacje dotyczące bezpieczeństwa...2	Korzystanie z urządzenia.....14
Instalacja nowego urządzenia.....8	Pomocne wskazówki i porady.....15
Zmiana kierunku otwierania drzwi.....9	Czyszczenie i pielęgnacja.....16
Opis urządzenia.....12	Rozwiązywanie problemów.....17
Elementy panelu sterowania.....13	Utylizacja urządzenia.....18



Ostrzeżenia i informacje dotyczące bezpieczeństwa

Dla własnego bezpieczeństwa i w celu prawidłowego korzystania z urządzenia, przed jego instalacją i pierwszym użyciem, przeczytaj uważnie niniejszą instrukcję obsługi, w tym zawarte w niej wskazówki i ostrzeżenia. Aby nie popełniać niepotrzebnych błędów i uniknąć wypadków, ważne jest upewnienie się, czy wszystkie osoby korzystające z urządzenia zostały dokładnie zaznajomione z jego obsługą i funkcjami bezpieczeństwa. Zachowaj tę instrukcję na przyszłość, i upewnij się, że została dołączona do urządzenia w przypadku jego przeniesienia lub sprzedaży, tak aby każda osoba korzystająca z urządzenia podczas okresu jego eksploatacji mogła uzyskać odpowiednie informacje dotyczące użytkowania i bezpieczeństwa.

W celu zapewnienia bezpieczeństwa życia i ochrony mienia należy zachować wszystkie środki ostrożności opisane w niniejszej instrukcji obsługi, ponieważ producent nie ponosi odpowiedzialności za szkody spowodowane zaniechaniem.

Bezpieczeństwo dzieci i innych osób narażonych na niebezpieczeństwo

- **Zgodnie z normą EN**

Niniejsze urządzenie może być używane przez dzieci w wieku powyżej 8 r.ż. i osoby o ograniczonej sprawności fizycznej, sensorycznej lub umysłowej, lub nieposiadające doświadczenia i wiedzy, tylko pod warunkiem, że robią to pod nadzorem lub uzyskały instrukcje dotyczące bezpiecznego korzystania z urządzenia i rozumieją związane z tym zagrożenia. Dzieci nie powinny bawić się urządzeniem. Czyszczenie i konserwacja, leżące po stronie użytkownika, mogą być przeprowadzane przez dzieci tylko pod nadzorem osoby dorosłej.

- **Zgodnie z normą IEC**

Niniejsze urządzenie nie jest przeznaczone do użytkowania przez osoby (w tym również dzieci), których sprawność fizyczna, sensoryczna lub umysłowa jest ograniczona, jak również przez osoby nieposiadające doświadczenia lub wiedzy w tym zakresie, chyba że robią to pod nadzorem lub uzyskały instrukcje dotyczące bezpiecznego korzystania z urządzenia od osoby odpowiedzialnej za ich bezpieczeństwo.

- Dzieci powinny być nadzorowane, aby mieć pewność, że nie bawią się urządzeniem.
- Wszystkie opakowania należy przechowywać z dala od dzieci, ze względu na ryzyko uduszenia.
- Przed oddaniem urządzenia do utylizacji, wyciągnij wtyczkę z gniazdka, odetnij kabel zasilający (jak najbliżej urządzenia) i wyjmij drzwiczki, tak aby dzieci bawiące się urządzeniem nie zostały porażone prądem elektrycznym lub uwięzione wewnątrz urządzenia.
- Jeśli urządzenie wyposażone w magnetyczne uszczelki drzwi ma zastąpić urządzenie starszego typu, które posiada blokadę sprężynową (zatrzaskową) w drzwiach lub obudowie, przed wyrzuceniem starego urządzenia upewnij się, że blokada sprężynowa została dezaktywowana. Dzięki temu urządzenie nie stanie się śmiertelną pułapką dla dzieci.

Ogólne środki bezpieczeństwa



- **OSTRZEŻENIE** - Urządzenie jest przeznaczone do użytkowania w gospodarstwach domowych, oraz w miejscach i do celów określonych poniżej:
 - kuchnie na zapleczkach sklepów, biur i innych miejsc pracy;
 - gospodarstwa rolne;
 - hotele, motele i inne miejsca zakwaterowania, np. pensjonaty (do korzystania przez gości);
 - catering i podobne zastosowania niehandlowe.
- **OSTRZEŻENIE** - W urządzeniu nie wolno przechowywać substancji wybuchowych, np. pojemników aerozolowych z czynnikiem pędnym.
- **OSTRZEŻENIE** - Jeśli przewód zasilający uległ uszkodzeniu, musi zostać wymieniony przez producenta, serwisanta lub inną osobę posiadającą odpowiednie kwalifikacje, aby nie narażać na szwank bezpieczeństwa.
- **OSTRZEŻENIE** – Nie zasłaniać otworów wentylacyjnych na zewnątrz i wewnątrz urządzenia.
- **OSTRZEŻENIE** - Nie stosować urządzeń mechanicznych ani żadnych innych środków do przyspieszenia procesu rozmrażania, poza zalecanymi przez producenta.
- **OSTRZEŻENIE** - Nie uszkodzić obiegu czynnika chłodniczego.
- **OSTRZEŻENIE** - Nie należy używać urządzeń elektrycznych w komorach na żywność wewnątrz urządzenia, poza zalecanymi przez producenta.

- **OSTRZEŻENIE** - Czynnik chłodniczy i gaz izolacyjny są łatwopalne. Stare urządzenie przekaż do autoryzowanego centrum utylizacji odpadów. Nie wystawiaj na działanie płomieni.
- **OSTRZEŻENIE** – Podczas ustawiania urządzenia, upewnij się, że przewód zasilający nie został przygnieciony lub uszkodzony.
- **OSTRZEŻENIE** – Nie umieszczać rozgałęziaczy ani przedłużaczy z tyłu urządzenia.
- **OSTRZEŻENIE** – Żywność należy pakować w woreczki przed włożeniem do lodówki, aby uniknąć problemu z zabrudzeniem okładziny wewnętrznej produktu, która nie jest łatwa do czyszczenia.



Symbol ostrzega i wskazuje, że czynnik chłodniczy i gaz izolacyjny są palne.

OSTRZEŻENIE! Ryzyko pożaru / materiały łatwopalne

Wymiana zintegrowanych źródeł światła

- **OSTRZEŻENIE** – Źródła światła nie mogą być wymieniane przez użytkownika! Jeśli zostaną uszkodzone, skontaktuj się z infolinią obsługi klienta w celu uzyskania pomocy.
Niniejsze ostrzeżenie dotyczy wyłącznie chłodziarek wyposażonych w zintegrowane źródła światła.

Czynnik chłodniczy

Naturalny czynnik chłodniczy - izobuten (R600a) - obecny w obwodzie czynnika chłodniczego urządzenia, to gaz o wysokim stopniu kompatybilności środowiskowej, lecz łatwopalny. Podczas transportu i instalacji urządzenia należy zapewnić, aby żaden z elementów obwodu czynnika chłodniczego nie został uszkodzony.

Czynnik chłodniczy (R600a) jest łatwopalny.

- **OSTRZEŻENIE** – W chłodziarko-zamrażarce znajduje się czynnik chłodniczy, a w izolacji gazy. Czynnik chłodniczy i gazy wymagają specjalistycznej utylizacji, ponieważ mogą powodować obrażenia oczu lub ulec zapłonowi. Przed prawidłową utylizacją upewnij się, że rurki obwodu czynnika chłodniczego nie są uszkodzone.

Jeśli obwód czynnika chłodniczego zostanie uszkodzony:

- Unikaj otwartych płomieni i źródeł zapłonu.

Dokładnie przewietrzyc pomieszczenie, w którym znajduje się urządzenie.

Dokonywanie zmian niezgodnych ze specyfikacją i wszelkie inne modyfikacje produktu są niebezpieczne.

Uszkodzenie przewodu może spowodować zwarcie, pożar i/lub porażenie prądem



Bezpieczeństwo elektryczne

1. Nie należy przedłużać przewodu zasilającego.
2. Upewnić się, że wtyczka nie jest ukruszona lub uszkodzona. Ukruszona lub uszkodzona wtyczka może ulec przegrzaniu i spowodować pożar.
3. Zapewnić stały dostęp do głównej wtyczki urządzenia.
4. Nie pociągać za kabel zasilający.
5. Jeśli gniazdo, do którego podłączana jest wtyczka, jest poluzowane, nie wkładać do niego wtyczki kabla zasilającego. Istnieje ryzyko porażenia prądem lub wybuchu pożaru.
6. Nie wolno używać urządzenia, gdy zintegrowane źródło światła wewnątrz urządzenia nie posiada osłony.
7. Chłodziarko-zamrażarka jest zasilana wyłącznie jednofazowym prądem zmiennym 220~240V/50Hz. Jeśli wahania napięcia w rejonie zamieszkiwania użytkownika są tak duże, że napięcie przekracza powyższy zakres, ze względów bezpieczeństwa, należy zastosować automatyczny stabilizator napięcia prądu stałego o mocy ponad 350 W. Dla chłodziarki należy przeznaczyć specjalne, oddzielne gniazdo zasilania, które nie może być współdzielone z innymi urządzeniami elektrycznymi. Wtyczka urządzenia musi być dopasowana do gniazda wyposażonego w przewód uziemiający.

Codzienne użytkowanie

- Ze względu na ryzyko wybuchu nie przechowuj wewnątrz urządzenia łatwopalnych gazów lub cieczy.
- Nie używaj żadnych urządzeń elektrycznych wewnątrz urządzenia (np. elektrycznych maszynek do lodów, mikserów, itp.).
- Podczas odłączania od głównego gniazda zawsze pociągaj za wtyczkę, a nie kabel.

- Nie umieszczaj gorących przedmiotów w pobliżu plastikowych elementów urządzenia.
- Nie umieszczaj produktów spożywczych bezpośrednio przy wylocie powietrza na tylnej ścianie.
- Przechowuj mrożone produkty spożywcze w opakowaniach, zgodnie z instrukcjami podanymi przez ich producenta.
- Należy ściśle przestrzegać zaleceń producenta dotyczących przechowywania. Zapoznaj się z instrukcjami dotyczącymi przechowywania.
- Nie umieszczaj napojów gazowanych lub musujących w zamrażalniku! Nacisk wywierany na pojemnik przez zamrażający napój, może spowodować wybuch i w konsekwencji uszkodzenie urządzenia.
- Zamrożone produkty spożywane bezpośrednio po wyjęciu z zamrażarki mogą spowodować odmrożenia.
- Nie wystawiać urządzenia na bezpośrednie działanie promieni słonecznych.
- Świece, lampy i inne przedmioty z otwartym płomieniem należy umieszczać z dala od urządzenia, aby nie doszło do pożaru.
- Zgodnie z niniejszą instrukcją obsługi, urządzenie jest przeznaczone do przechowywania produktów spożywczych i/lub napojów w typowym gospodarstwie domowym.
- Urządzenie jest ciężkie. Należy zachować ostrożność podczas przenoszenia.
- Należy unikać wyjmowania z komory zamrażarki zamrożonych produktów i ich dotykania mokrymi/wilgotnymi rękami, ze względu na możliwość uszkodzenia lub odmrożenia naskórka.
- Pod żadnym pozorem nie wolno stawać na podstawie, szufladach, drzwiczkach i innych elementach urządzenia, ani opierać się o nie.
- Nie wolno ponownie zamrażać rozmrożonej żywności.
- Nie należy spożywać lodów na patyku ani kostek lodu prosto z zamrażarki; może to spowodować odmrożenia jamy ustnej i warg.
- Aby uniknąć wypadania przedmiotów z urządzenia, a tym samym obrażeń ciała lub uszkodzenia urządzenia, nie należy przeciążać półek na drzwiach ani wkładać do szuflad zbyt dużej ilości produktów spożywczych.

Zachowaj ostrożność!

Pielęgnacja i czyszczenie

- Przed przystąpieniem do czynności konserwacyjnych wyłącz urządzenie i odłącz wtyczkę kabla zasilającego od głównego gniazda zasilania.
- Do czyszczenia urządzenia nie używaj metalowych przedmiotów, myjki parowej, olejków eterycznych, rozpuszczalników organicznych ani ściernych środków czyszczących.
- Nie używaj ostrych przedmiotów do usuwania szronu z urządzenia. Używaj wyłącznie skrobaka z tworzywa sztucznego.

Ważne informacje dotyczące instalacji!

- W celu prawidłowego przygotowania instalacji elektrycznej postępuj zgodnie z instrukcjami podanymi w niniejszej instrukcji.
- Rozpakuj urządzenie i sprawdź, czy nie jest uszkodzone. Jeśli jest, nie podłączaj go do zasilania. Natychmiast zgłoś uszkodzenie w miejscu dokonania zakupu. Na wypadek uszkodzenia zachowaj opakowanie.
- Zaleca się odczekać co najmniej cztery godziny przed podłączeniem urządzenia do zasilania, aby umożliwić powrót oleju do sprężarki.
- Należy zapewnić wystarczającą cyrkulację powietrza wokół urządzenia; jej brak zwiększa ryzyko przegrzania. Aby zapewnić wystarczającą wentylację, należy postępować zgodnie z instrukcjami dotyczącymi instalacji.
- Na ile pozwalają na to warunki, tylna ścianka produktu nie powinna być dosuwana zbyt blisko ściany; w ten sposób można uniknąć dotykania lub uwięźnięcia rozgrzanych elementów, takich jak sprężarka czy skraplacz, które bywają przyczyną pożaru. Postępuj zgodnie z instrukcjami dotyczącymi instalacji.
- Urządzenia nie wolno umieszczać w pobliżu grzejników lub kuchenek.
- Upewnij się, że po zainstalowaniu urządzenia wtyczka kabla zasilającego jest łatwo dostępna.

Serwis techniczny

- Wszelkie prace elektryczne wymagane do przeprowadzenia czynności serwisowych powinny być przeprowadzane przez wykwalifikowanego elektryka lub inną kompetentną osobę.
- Produkt musi być serwisowany przez autoryzowane centrum serwisowe przy użyciu wyłącznie oryginalnych części zamiennych.
 - 1) Jeśli urządzenie jest bezszronowe.
 - 2) Jeśli urządzenie posiada oddzielną zamrażarkę.

Instalacja nowego urządzenia

Przed pierwszym użyciem urządzenia należy zapoznać się z poniższymi wskazówkami.

Cyrkulacja powietrza wokół urządzenia

Aby poprawić wydajność systemu chłodzenia i oszczędzać energię, konieczne jest zapewnienie dobrego obiegu powietrza wokół urządzenia umożliwiając rozproszenie ciepła. Z tego powodu wokół lodówki należy pozostawić wystarczająco dużo wolnej przestrzeni.

Sugestia: Zaleca się pozostawić co najmniej 50-70 mm wolnej przestrzeni za tylną, 100 mm nad górną i 100 mm od bocznych ścianek urządzenia; należy także pozostawić wolną przestrzeń z przodu, aby umożliwić otwieranie drzwi chłodziarko-zamrażarki od kątem 135°.

Pokazano to na poniższych ilustracjach:

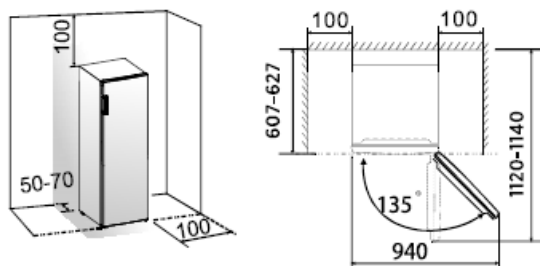

UWAGA:

- Urządzenie działa poprawnie w klasach klimatycznych od SN do T. Może nie działać prawidłowo, jeśli przez dłuższy czas znajdzie się pod wpływem temperatury wykraczającej poza podany zakres.

Symbol	Temperatura otoczenia
SN	+ 10 °C do + 32 °C
N	+ 16 °C do + 32 °C
ST	+ 16 °C do + 38 °C
T	+ 16 °C do + 43 °C

- Zainstaluj urządzenie w suchym miejscu, unikając wysokich poziomów wilgotności.
- Chroń urządzenie przed bezpośrednim działaniem promieni słonecznych, deszczem lub mrozem. Zainstaluj urządzenie z dala od źródeł ciepła, takich jak piece, kominki lub grzejniki.

Poziomowanie urządzenia

- Aby uzyskać wystarczające wypoziomowanie i cyrkulację powietrza w dolnej tylnej części urządzenia, dolne stopki mogą wymagać regulacji. Można to zrobić ręcznie lub korzystając z klucza nastawnego.
- Aby drzwi mogły się samoczynnie zamykać, odchyl górną część zamrażarki do tyłu o około 10 mm.

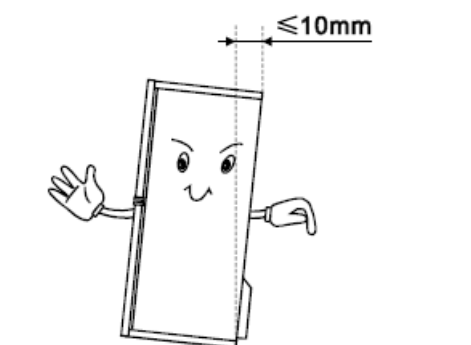

Instalacja uchwytów na drzwiach

Wyjąć klamkę i śruby z woreczka, zdjąć osłony klamek z klamki, ustawić klamkę po prawej stronie drzwi, zamocować śrubami i zakryć osłony klamek

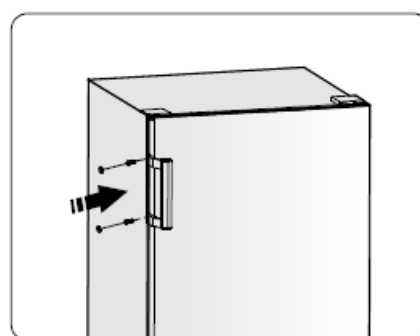





Zmiana kierunku otwierania drzwi

Jeśli zachodzi taka potrzeba, można zmienić kierunek otwierania drzwi z prawej (jak w chwili dostarczenia) na lewą stronę.

OSTRZEŻENIE! Podczas zmiany kierunku otwierania drzwi urządzenie nie może być podłączone do sieci. Upewnić się, że wtyczka została wyjęta z gniazdka sieciowego.

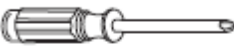
Potrzebne narzędzia

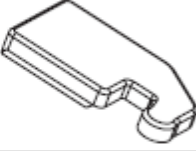
Niedotłączone do urządzenia		
		
Klucz nasadowy 8 mm	Śrubokręt płaski	Szpachelka
		
Śrubokręt krzyżakowy	Klucz nastawny	Klucz 8 mm
Elementy dodatkowe (w plastikowym woreczku)		
		
Osłona lewego zawiasu		

UWAGA: Jeśli wymaga tego sytuacja i konieczne jest uzyskanie dostępu do spodu chłodziarki, należy ją odchylić do tyłu i zabezpieczyć tylną ściankę przed uszkodzeniem za pomocą miękkiej pianki opakowaniowej lub innego materiału.

Aby zmienić kierunek otwierania drzwi konieczne jest przeprowadzenie poniższych kroków:

1. Użyć szpachelki lub płaskiego śrubokrętu do podważenia osłony otworu na śrubę, która znajduje się w lewym górnym rogu lodówki, oraz osłony górnych zawiasów, która znajduje się w prawym górnym rogu lodówki.

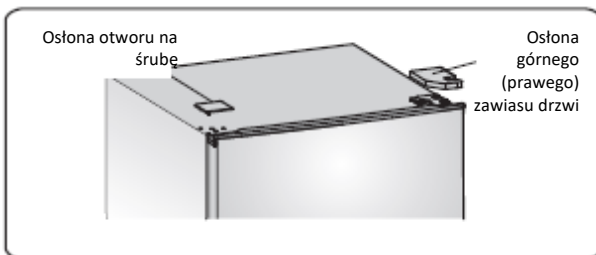

2. Odkręcić za pomocą klucza nasadowego 8 mm lub klucza nastawnego specjalne śruby samogwintujące z kołnierzem, które służą do zamocowania elementu mocującego prawego górnego zawiasu (w tym czasie należy podeprzeć drzwiczki ręką).

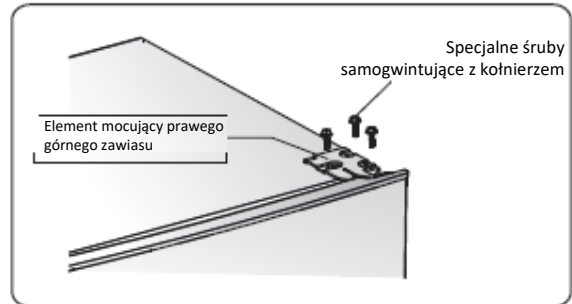

3. Wyjąć oś górnego zawiasu, przenieść ją na lewą stronę i mocno dokręcić.

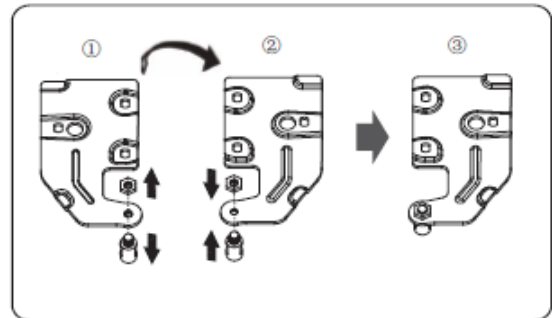

4. Zdjąć górne drzwi ze środkowego zawiasu, ostrożnie unosząc je w górę.

UWAGA: Podczas zdejmowania drzwi zwrócić uwagę na podkładkę (podkładki) między środkowym zawiasem a dolną częścią drzwi zamrażarki, które przylegają do drzwi, i nie odkręcać ich.

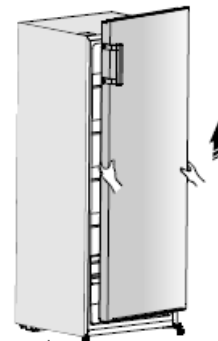

5. Ułożyć górne drzwi na miękkiej powierzchni, panelem do góry. Odkręcić śrubę ② i element ①, a następnie zainstalować je po lewej stronie i mocno dokręcić.

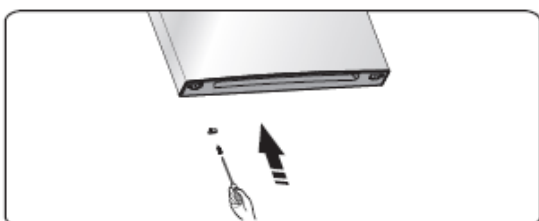

6. Położyć lodówkę na opakowaniu z miękkiej pianki lub podobnym materiale. Zdjąć obie regulowane stopki i płytki stopek oraz dolną część zawiasów, odkręcając specjalne śruby samogwintujące z kołnierzem.

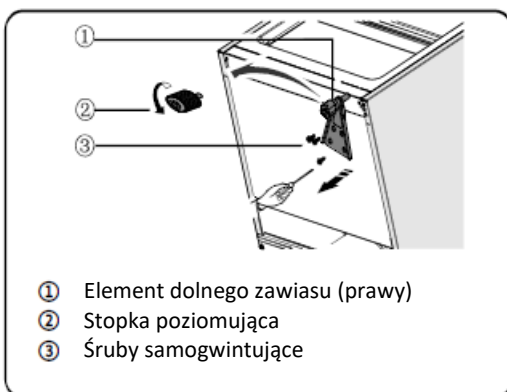

7. Ponownie załóż dolną część zawiasu na lewą stronę i zamocuj ją specjalnymi wkrętami samogwintującymi z kołnierzem. Przetóż regulowane dolne części nóżek na drugą stronę i zamocuj.

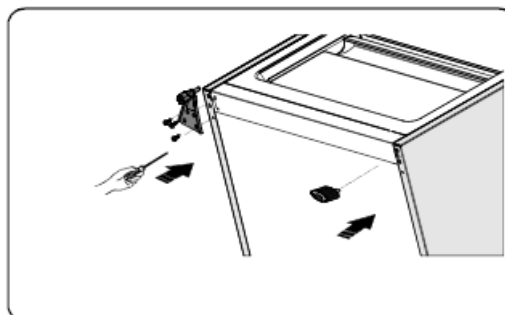

8. Przenieść drzwi do właściwego położenia, wyregulować element mocujący dolnego zawiasu, ustawić oś zawiasu dolnym otworze dolnych drzwi.

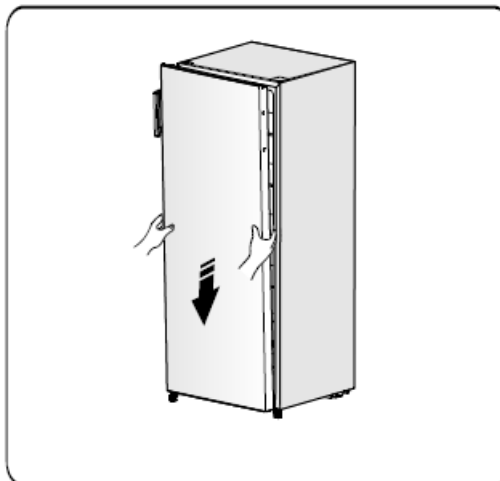

9. Przenieść element mocujący górnego zawiasu i umieścić oś górnego zawiasu w górnym otworze górnych drzwi i wyregulować położenie górnych drzwi (w tym celu podeprzeć górne drzwi ręką); zamocować element górnego zawiasu za pomocą specjalnej samogwintującej śruby kołnierzowej.

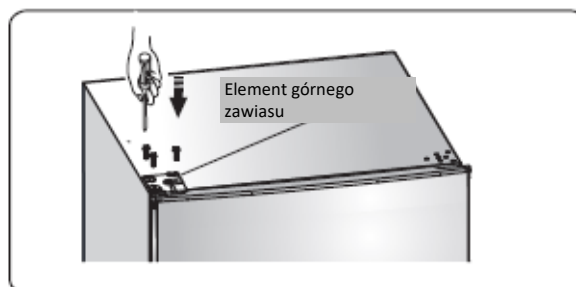

10. Zainstalować osłonę otworu na śrubę w prawym górnym rogu lodówki. Zainstalować osłonę górnego zawiasu (znajdącą się w plastikowym woreczku) w lewym rogu. Umieścić drugą osłonę górnego zawiasu w plastikowym woreczku.

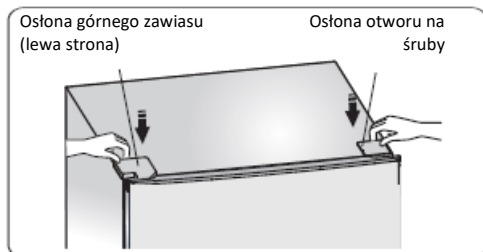

11. Przenieś uchwyt z lewej na prawą stronę.

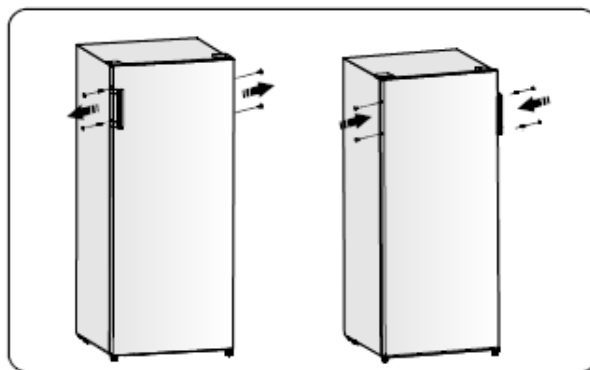

OSTRZEŻENIE!

Podczas zmiany kierunku otwierania drzwi urządzenia nie wolno podłączać do sieci. Przed przystąpieniem do zmiany wyjmij wtyczkę z gniazdka.

Opis urządzenia

Widok urządzenia

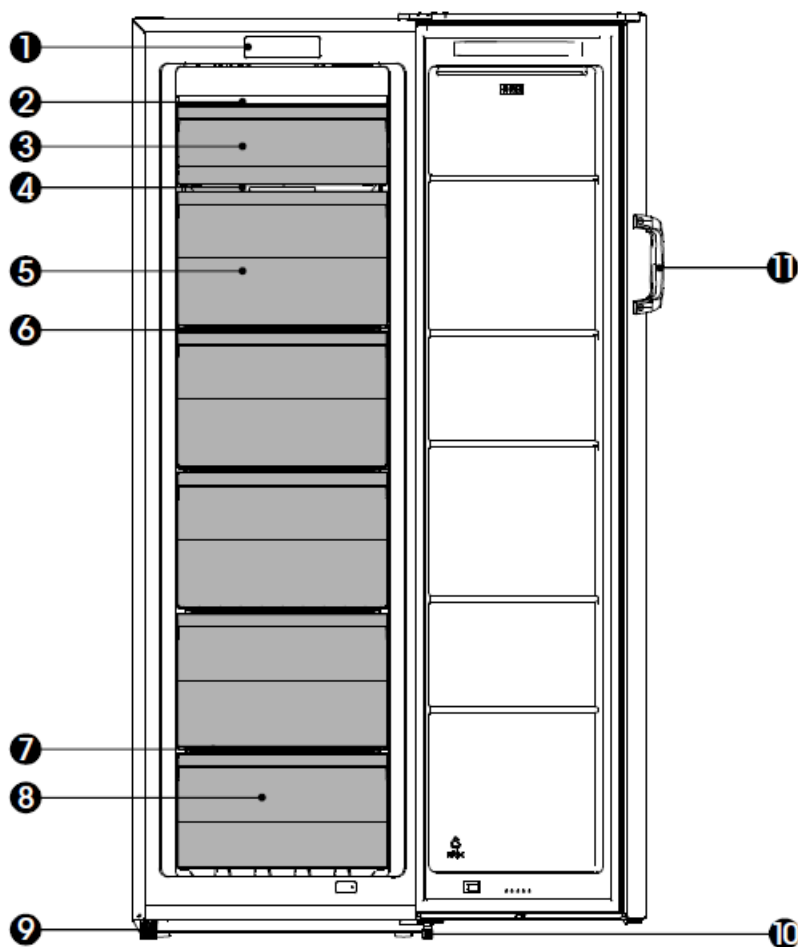

- | | |
|---------------------------|----------------------------|
| ❶ Panel sterowania | ❷ Dolna półka druciana |
| ❷ Kanał nawiewu | ❸ Dolna szuflada |
| ❸ Kłapa | ❹ Lewa stopka poziomująca |
| ❹ Szklana półka | ❺ Prawa stopka poziomująca |
| ❺ Środkowe szuflady | ❻ Uchwyt drzwi |
| ❻ Środkowe półki druciane | |

Uwaga:

- Ze względu na ciągłe modyfikacje naszych produktów, Twoja lodówka może nieznacznie różnić się od tej w instrukcji obsługi, ale jej funkcje i zasada działania pozostają takie same.
- Aby uzyskać najlepszą efektywność energetyczną dla tego produktu, należy umieścić wszystkie półki, szuflady i kosze w ich pierwotnym położeniu, jak na powyższej ilustracji.
- Po wyjęciu szuflady należy obrócić półkę drucianą pod szufladą w górę i w dół o 180 stopni, aby uzyskać najlepszą efektywność energetyczną

Panel sterowania

Panel sterowania, który kontroluje temperaturę wewnątrz komory zamrażarki, znajduje się wewnątrz zamrażarki. Używaj urządzenia zgodnie z poniższymi instrukcjami dotyczącymi obsługi. Twoje urządzenie posiada odpowiednie funkcje i tryby, jak panel sterowania pokazany na poniższym rysunku. Gdy urządzenie jest włączane po raz pierwszy, zaczyna działać podświetlenie ikon na panelu wyświetlacza. Gdy drzwi są zamknięte, podświetlenie gaśnie.



Sterowanie temperaturą

Ważne! Aby zapewnić optymalne przechowywanie żywności, zalecamy, aby przy pierwszym uruchomieniu zamrażarki ustawić jej temperaturę na -18°C . Jeśli chcesz zmienić temperaturę, postępuj zgodnie z poniższymi instrukcjami.

UWAGA! Ustawienie na zbyt wysoką temperaturę będzie przyspieszać psucie się żywności.

Uwaga: Ustawiając temperaturę, ustawiasz średnią temperaturę dla całej zamrażarki. Temperatura wewnątrz poszczególnych komór może różnić się od wartości temperatury wyświetlanej na panelu, w zależności od ilości przechowywanej żywności i miejsca jej umieszczenia. Temperatura otoczenia może również wpływać na rzeczywistą temperaturę wewnątrz urządzenia.

Tryb

Super Freeze

Super Freeze szybko obniży temperaturę w zamrażarce, dzięki czemu żywność będzie szybciej zamarzać. Pozwoli to zachować witaminy i składniki odżywcze jak w świeżej żywności i dłużej utrzymać jej świeżość.

- Naciśnij przycisk „TEMP °C/ Super freeze 3^{sec}” przez 3 sekundy, aby wybrać funkcję Super Freeze. Na ekranie pojawi się „-24” i zostanie włączony wskaźnik ❄️.
- Aby uzyskać maksymalną ilość zamrożonej żywności, na kilka godzin przed włożeniem świeżej żywności do komory zamrażarki włącz funkcję super zamrażania, aby zapobiec niepożądanemu wzrostowi temperatury.
- Jeśli ma być zastosowana wydajność zamrażania zgodna z tabliczką znamionową, włącz funkcję super zamrażania na 24 godziny przed umieszczeniem świeżych produktów w zamrażarce, funkcja Super Freeze wyłączy się automatycznie po 52 godzinach.
- Aby wyłączyć „super zamrażanie”, naciśnij przycisk „TEMP °C/ Super freeze 3^{sec}”. Jeśli funkcja super zamrażania jest wyłączona, wskaźnik ❄️ wyłączy się jednocześnie, a urządzenie automatycznie przełączy się na temperaturę ustawioną przed przejściem w tryb super zamrażania.

TEMP °C

- Możesz nacisnąć przycisk „TEMP °C/ Super freeze 3^{sec}”, aby aktywować tryb regulacji temperatury zamrażarki. Po naciśnięciu przycisku, temperatura będzie zmieniała się w takiej kolejności:

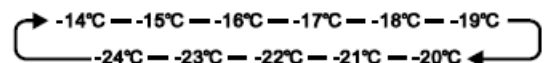

Alarm otwartych drzwi

- Jeśli drzwi zamrażarki są otwarte przez ponad 1 minutę, włączy się alarm drzwi i zaczną migać wskaźnik . Brzęczyk wyłączy alarmowanie po naciśnięciu przycisku „ALARM”, a wskaźnik będzie włączony, ale przestanie migać.

- Aby oszczędzać energię, należy unikać pozostawiania otwartych drzwi przez długi czas podczas używania urządzenia. Alarm drzwi można skasować, zamykając drzwi.

Korzystanie z urządzenia

W tej części wyjaśniono, jak korzystać z funkcji zamrażarki. Zalecamy uważne przeczytanie instrukcji przed użyciem urządzenia.

W tej sekcji opisano, jak korzystać z większości przydatnych funkcji. Zalecamy uważne przeczytanie jej przed użyciem urządzenia.

Korzystanie z zamrażarki

Komora zamrażarki jest odpowiednia do przechowywania żywności, która ma zostać zamrożona, w tym mięsa, ryb, lodów, itp.

Uwaga! Upewnij się, że butelki nie są pozostawione w zamrażarce dłużej niż to konieczne, ponieważ zamrażanie ich może spowodować pęknięcie.

Półki

- Półki nadają się do przechowywania żywności.
- Wyjmowanie drucianych półek: podnieść z przodu i wyciągnąć.

Ważne!

Aby jak najlepiej wykorzystać pojemność komory do przechowywania zamrożonej żywności, użytkownik może wyjąć jedną lub więcej szuflad z urządzenia, w zależności od codziennego użytkowania.

W przypadku wyjęcia szuflady należy obrócić drucianą półkę pod szufladą w górę i w dół o 180 stopni, aby uzyskać najlepszą efektywność energetyczną. Aby oszczędzać energię, nie wyjmuj dolnej szuflady zamrażarki.

Szuflady

Szuflady można wykorzystać do przechowywania mrożonek.

Najpierw wyciągnij szufladę poziomo, po potem przechyl ją, a następnie wyjmij.

Powtarzając w odwrotnej kolejności można prawidłowo wstawić szufladę.

Zachowaj ostrożność! Nigdy nie zamykaj drzwi zamrażarki, gdy półki, klapka, szuflady są wysunięte.

Może to spowodować uszkodzenie ich i drzwi zamrażarki.

Zachowaj ostrożność! To urządzenie chłodnicze nie jest przeznaczone do użytku jako urządzenie do zabudowy.

Pomocne wskazówki i porady

Wskazówki dotyczące oszczędzania energii

W celu oszczędzania energii zalecamy postępowanie zgodne z poniższymi wskazówkami:

- Unikać otwierania drzwi na dłużej.
- Upewnić się, że urządzenie nie jest wystawione na działanie źródeł ciepła (takich jak bezpośrednie światło słoneczne, piekarnik elektryczny, kuchenka, itp.).
- Nie ustawiać temperatury na niższą niż to konieczne.
- Nie przechowywać w urządzeniu ciepłej lub parującej żywności lub napojów.
- Umieścić urządzenie w dobrze wentylowanym, suchym pomieszczeniu. Zapoznaj się z rozdziałem „Instalacja nowego urządzenia”.
- Jeśli schemat pokazuje prawidłową kombinację szuflad, pojemnika na owoce i warzywa i półek, nie zmieniaj kombinacji, ponieważ jest to najbardziej energooszczędna konfiguracja pod względem oszczędzania energii.

Wskazówki dotyczące zamrażania

- Przy pierwszym uruchomieniu lub po okresie bezczynności, przed włożeniem żywności do komory, pozwól urządzeniu pracować przez co najmniej 2 godziny przy niższej temperaturze.
- Pakuj żywność w małych porcjach, aby ułatwić jej szybkie i całkowite zamrożenie, a potem szybkie rozmrażanie tylko potrzebnej ilości.
- Owijaj żywność w folię aluminiową lub w szczelne polietylenowe opakowania do żywności.
- Nie pozwól, aby świeża, niezamrożona jeszcze żywność dotykała już zamrożonej, aby uniknąć jej częściowego rozmrożenia.

- Produkty mrożone, jeśli zostaną spożyte bezpośrednio po wyjęciu z zamrażalnika, mogą spowodować odmrożenia skóry.
- Zaleca się oznaczanie produktów datą, aby przestrzegać okresu przechowywania.

Wskazówki dotyczące przechowywania zamrożonej żywności

- Upewnij się, że mrożonki są prawidłowo przechowywane przez sprzedawcę.
- Stan żywności po rozmrożeniu szybko się pogarsza i nie należy jej ponownie zamrażać. Nie przekraczaj okresu przechowywania wskazanego przez producenta żywności.

Wyłączanie urządzenia

Jeśli urządzenie wymaga wyłączenia na dłuższy okres czasu, należy podjąć następujące kroki, aby zapobiec powstawaniu pleśni wewnątrz urządzenia.

1. Wyjmij z komory wszystkie produkty żywnościowe.
2. Wyjmij wtyczkę kabla zasilającego z gniazdka sieciowego.
3. Dokładnie wyczyść i osusz wnętrze.
4. Upewnij się, że wszystkie drzwi są delikatnie zaklinowane przed domknięciem, aby umożliwić cyrkulację powietrza.

Czyszczenie i pielęgnacja

Ze względów higienicznych urządzenie (w tym akcesoria zewnętrzne i wewnętrzne) należy regularnie czyścić (co najmniej raz na dwa miesiące).

Ostrzeżenie! Podczas czyszczenia urządzenie nie może być podłączone do zasilania. Niebezpieczeństwo porażenia prądem! Przed czyszczeniem wyłącz urządzenie i wyjmij wtyczkę z gniazdka sieciowego.

Czyszczenie części zewnętrznych

- Czyść panel sterowania i panel wyświetlacza czystą, miękką szmatką.
- Rozpylaj wodę na ściereczkę zamiast bezpośrednio na powierzchnię urządzenia. Pomaga to zapewnić równomierne rozproszanie wilgoci na powierzchni.
- Czyść drzwi, uchwyty i powierzchnie lodówki łagodnym detergentem, a następnie wycieraj do sucha miękką szmatką.

Zachowaj ostrożność!

- Do czyszczenia nie używaj ostrych przedmiotów, ponieważ mogą zarysować powierzchnię.
- Do czyszczenia nie należy stosować rozcieńczalników, detergentów przeznaczonych do mycia samochodu, wybielaczy, oleju eterycznego, ściernych środków czyszczących ani rozpuszczalników organicznych, takich jak benzen. Mogą uszkodzić powierzchnię urządzenia i spowodować pożar.

Czyszczenie wnętrza

Należy regularnie czyścić wnętrze urządzenia.

Czyszczenie będzie łatwiejsze, gdy zapasy żywności są małe.

Wnętrze chłodziarki przetrzeć słabym roztworem wodorowęglanu sodu, a następnie sflukać ciepłą wodą za pomocą wykręconej gąbki lub ściereczki.

Wytrzyj całkowicie do sucha przed włożeniem półek i szuflad. Dokładnie osusz wszystkie powierzchnie i zdejmowane części.

Chociaż urządzenie rozmraża się automatycznie, na wewnętrznych ścianach komory zamrażarki może pojawić się warstwa szronu, jeśli drzwi zamrażarki są otwierane często lub na zbyt długo. Jeśli warstwa szronu jest zbyt gruba, wybierz czas, w którym zapasy żywności są niskie i postępuj w następujący sposób:

1. Wyjmij żywność, kosze i akcesoria, i odłącz urządzenie od sieci elektrycznej, i pozostaw drzwi otwarte. Dokładnie przewietrz pomieszczenie, aby przyspieszyć proces rozmrażania.
2. Po zakończeniu rozmrażania wyczyść zamrażarkę zgodnie z powyższym opisem.

Zachowaj ostrożność! Do usuwania szronu nie używaj ostrych narzędzi. Urządzenie można włączyć dopiero po wyschnięciu wszystkich elementów wewnątrz.

Czyszczenie uszczelek drzwi

Dbaj o to, aby uszczelki drzwi były czyste. Lepkie jedzenie i napoje mogą powodować przyklejanie się uszczelek do obudowy i ich rozdarcia podczas otwierania drzwi. Przemyjaj uszczelki łagodnym detergentem i ciepłą wodą. Po umyciu dokładnie wypłucz i osusz.

Zachowaj ostrożność! Urządzenie może być włączone dopiero po całkowitym wyschnięciu uszczelek drzwiowych.

Rozwiązywanie problemów

Jeśli wystąpi problem z urządzeniem lub obawiasz się, że urządzenie nie działa prawidłowo, przed wezwaniem serwisu technicznego możesz przeprowadzić kilka łatwych czynności sprawdzających, które opisano poniżej.

OSTRZEŻENIE! Nie próbuj samodzielnie naprawiać urządzenia. Jeśli problem nie ustąpi po przeprowadzeniu czynności sprawdzających opisanych poniżej, skontaktuj się z wykwalifikowanym elektrykiem, autoryzowanym serwisantem lub sklepem, w którym został zakupiony produkt.

Problem	Możliwe przyczyny i rozwiązanie
Urządzenie nie działa prawidłowo	Sprawdź, czy przewód zasilający jest prawidłowo podłączony do gniazda zasilania.
	Sprawdź czy przycisk POWER został wciśnięty. Jeśli nie, wciśnij przez 1 sekundę.
	Sprawdź bezpiecznik lub obwód zasilania; wymień, jeśli to konieczne.
	Temperatura otoczenia jest zbyt niska. Spróbuj ustawić temperaturę w komorze na wyższą, aby rozwiązać ten problem.
Nieprzyjemne zapachy wydobywające się z wnętrza	Wnętrze może wymagać oczyszczenia.
	Niektóre produkty spożywcze, pojemniki lub opakowania wydzielają nieprzyjemne zapachy.
Hałas dobiegający z urządzenia	Dźwięki opisane poniżej są normalnym zjawiskiem: <ul style="list-style-type: none"> • Odgłosy pracy sprężarki. • Odgłos ruchu powietrza z wentylatorów w komorach. • Bulgotanie przypominające odgłos gotującej się wody. • Trzaski podczas automatycznego rozmrażania. • Dźwięk klikania przed uruchomieniem sprężarki.
	Inne nietypowe dźwięki mogą być spowodowane przed przyczyny opisane poniżej; mogą wymagać sprawdzenia i podjęcia działań: <ul style="list-style-type: none"> • Lodówka jest niewypoziomowana. • Tył urządzenia uderza o ścianę. • Butelki lub pojemniki uderzają o siebie.
Silnik bez przerwy pracuje	Wydobywające się odgłosy pracy silnika są zjawiskiem normalnym, ale w następujących okolicznościach mogą się nasilić: <ul style="list-style-type: none"> • Ustawienia temperatury są niższe niż to konieczne. • Do urządzenia włożono niedawno dużą ilość ciepłego jedzenia. • Temperatura na zewnątrz urządzenia jest zbyt wysoka. • Drzwi pozostają otwarte zbyt długo lub są zbyt często otwierane. • Po zainstalowaniu urządzenia lub wyłączeniu go na dłuższy czas.

Na ściankach komory tworzy się szron	<ul style="list-style-type: none"> • Sprawdź, czy rozmieszczenie żywności w komorach zapewnia odpowiednią wentylację. • Upewnij się, że drzwi dobrze się domykają. • Aby usunąć szron, zapoznaj się z rozdziałem: „Czyszczenie i pielęgnacja”.
Temperatura wewnątrz jest zbyt wysoka	Mogłeś zostawić zbyt długo otwarte drzwi lub robiłeś to zbyt często; lub drzwi są niedomknięte z powodu jakiejś przeszkody; lub urządzenie zostało umieszczone na miejscu bez zachowania odpowiedniej wolnej przestrzeni po bokach, z tyłu i nad urządzeniem.
Temperatura wewnątrz jest zbyt niska	Podnieś temperaturę zgodnie z krokami podanymi w sekcji „Elementy panelu sterowania”
Drzwi ciężko się domykają	Sprawdź, czy górna część lodówki jest odchylna do tyłu o 10-15 mm tak, aby drzwi się domykały lub czy coś z wewnątrz nie uniemożliwia zamknięcia drzwi.
Woda kapie na podłogę	Pojemnik na skropliny (znajdujący się z tyłu pod obudową) może nie być prawidłowo wypoziomowany; lub dziobek spustowy znajdujący się pod sprężarką może nie być prawidłowo ustawiony i nie kieruje wody do pojemnika; lub dziobek spustowy wody jest zatkany. Konieczne może być odsunięcie lodówki od ściany, aby sprawdzić pojemnik i dziobek spustowy. Sprawdź, czy lodówka nie była przez dłuższy czas pozbawiona zasilania; to mogło spowodować, że lód w pojemniku na lód rozpuścił się a woda wypływa na podłogę.

Utylizacja urządzenia

Zabrania się wyrzucania tego urządzenia wraz z odpadami domowymi.

Materiały opakowaniowe

Materiały opakowaniowe z symbolem recyklingu nadają się do recyklingu. Wrzuć opakowanie do odpowiedniego pojemnika na odpady, aby mógł być poddany recyklingowi.

Przed utylizacją urządzenia

1. Wyciągnij wtyczkę z gniazdka sieciowego.
2. Odetnij przewód zasilający i zutylizuj go wraz w wtyczką kabla.

OSTRZEŻENIE! Chłodziarko-zamrażarki zawierają czynnik chłodniczy i gazy w izolacji. Chłodziarko-zamrażarki zawierają czynnik chłodniczy i gazy izolacyjne. Czynnik chłodniczy i gazy muszą być usuwane w sposób profesjonalny, ponieważ mogą spowodować obrażenia oczu lub zapłon. Przed prawidłową utylizacją upewnij się, że przewody obwodu czynnika chłodniczego nie są uszkodzone.

Prawidłowa utylizacja produktu	
	<p><i>Opakowanie zostało wykonane z materiałów przyjaznych dla środowiska, które można przetwarzać, utylizować lub zniszczyć bez narażania środowiska na niebezpieczeństwa. W tym celu materiały opakowaniowe zostały odpowiednio oznaczone.</i></p> <p><i>Umieszczenie tego symbolu na produkcie lub jego opakowaniu oznacza, że produktu nie powinno się traktować jak normalnych odpadów domowych. Produkt należy oddać do przetworzenia do autoryzowanego punktu zbiórki odpadów elektrycznych i elektronicznych.</i></p> <p><i>Prawidłowa utylizacja produktu pozwoli zapobiec niekorzystnym wpływom na środowisko i zdrowie ludzi, które mogłyby mieć miejsce w przypadku nieprawidłowej utylizacji produktu. Aby uzyskać szczegółowe informacje na temat utylizacji lub przetwarzania produktu, proszę skontaktować się z właściwym organem samorządu lokalnego odpowiedzialnym za zarządzanie odpadami, zakładem utylizacji odpadów lub punktem sprzedaży, gdzie produkt został zakupiony.</i></p>

Aby nie doszło do skażenia żywności, należy przestrzegać poniższych instrukcji:

- Nie otwierać drzwi na dłuższy czas, ponieważ powoduje to znaczny wzrost temperatury w komorach urządzenia.
- Czyścić regularnie powierzchnie, które mogą wejść w kontakt z żywnością i dostępne miejsca systemu spustowego.
- Przechowuj surowe mięso i ryby w pojemnikach w lodówce, tak aby nie miały kontaktu z innymi produktami spożywczymi a ich soki nie ściekały na inne produkty.
- Komory na mrożonki oznaczone dwiema gwiazdkami są odpowiednie do przechowywania wstępnie zamrożonej żywności, przechowywania lub produkcji lodów i kostek lodu.
- Komory oznaczone jedną, dwiema i trzema gwiazdkami nie nadają się do zamrażania świeżej żywności.

L.p.	Rodzaj komory	Docelowa temperatura przechowywania [°C]	Odpowiednie dla podanych produktów
1	(***)* - Zamrażarka	≤-18	Owoce morza (ryby, krewetki, skorupiaki), ryby słodkowodne i produkty mięsne (zalecany maks. czas przechowywania wynosi 3 miesiące – w miarę upływu czasu wartości odżywcze spadają, a produkt traci smak); miejsce odpowiednie do zamrażania świeżej żywności.
2	*** - Zamrażarka	≤-18	Owoce morza (ryby, krewetki, skorupiaki), ryby słodkowodne i produkty mięsne (zalecany maks. czas przechowywania wynosi 3 miesiące – w miarę upływu czasu wartości odżywcze spadają, a produkt traci smak); miejsce nieodpowiednie do zamrażania świeżej żywności.
3	** - Zamrażarka	≤-12	Owoce morza (ryby, krewetki, skorupiaki), ryby słodkowodne i produkty mięsne (zalecany maks. czas przechowywania wynosi 2 miesiące – w miarę upływu czasu wartości odżywcze spadają, a produkt traci smak); miejsce nieodpowiednie do zamrażania świeżej żywności.
4	* - Zamrażarka	≤-6	Owoce morza (ryby, krewetki, skorupiaki), ryby słodkowodne i produkty mięsne (zalecany maks. czas przechowywania wynosi 1 miesiąc – w miarę upływu czasu wartości odżywcze spadają, a produkt traci smak); miejsce nieodpowiednie do zamrażania świeżej żywności.
5	Bez gwiazdek	-6 - 0	Świeża wieprzowina, wołowina, ryby, kurczak, niektóre zapakowane przetworzone produkty spożywcze, itp. (Zalecane do spożycia najlepiej w ciągu tego samego dnia, nie później niż w ciągu 3 dni). Częściowo zapakowane / szczelnie opakowana przetworzona żywność (nieprzeznaczona do zamrażania)

UWAGA: należy przechowywać produkty spożywcze zgodnie z przeznaczeniem komór lub docelową temperaturą przechowywania zakupionych produktów.

- Jeśli urządzenie chłodnicze pozostaje puste przez dłuższy czas, wyłącz je, rozmroź, oczyść, osusz i pozostaw drzwi otwarte, aby zapobiec rozwojowi pleśni wewnątrz urządzenia.

Hisense
life reimagined