

gorenje

PL

Instrukcja użytkowania

Zmywarka



GV643D60

Spis treści

| | |
|--|-----------|
| Zmywarka | 4 |
| Instrukcje bezpieczeństwa | 5 |
| Montaż | 6 |
| Zasada działania zabezpieczenia przed przelaniem | 6 |
| Opakowanie | 6 |
| Utylizacja | 7 |
| Symbole na urządzeniu | 7 |
| Przed pierwszym użyciem | 8 |
| 1. Twardość wody | 8 |
| 2. Ustawienia podstawowe | 9 |
| Uzupełnianie środka nablyszczającego | 9 |
| Uzupełnianie soli | 9 |
| Bardziej ekologiczne zmywanie | 11 |
| Oszczędność wody i energii | 11 |
| Ładowanie zmywarki | 12 |
| Delikatne naczynia | 12 |
| Rezultat zależy od sposobu załadowania | 12 |
| Kosze zmywarki | 12 |
| Górna taca na sztućce | 12 |
| Górny kosz | 13 |
| Dolny kosz | 14 |
| Użytkowanie zmywarki | 15 |
| Dodawanie detergentu | 15 |
| Włączona/Wyłączona | 16 |
| Wybór programu | 16 |
| Wybór opcji | 17 |
| Start/Stop | 18 |
| Potrzeba załadowania większej ilości naczyń | 18 |
| Brak zasilania | 18 |
| Po zakończeniu programu | 18 |
| Najlepszy rezultat suszenia | 18 |
| Rozładowywanie zmywarki | 19 |
| Tabela programów | 20 |
| Ustawienia | 21 |
| Pielęgnacja i czyszczenie | 23 |
| Uzupełnianie środka nablyszczającego | 23 |
| Uzupełnianie soli | 23 |
| Oczyść filtr | 24 |
| Czyszczenie ramion zraszających | 24 |
| Mycie zmywarki z zewnątrz | 25 |
| CLn - Uruchom program Samoczyszczenie | 25 |
| Usuwanie zatorów | 25 |
| Przechowywanie/transport w zimie | 26 |
| Rozwiązywanie problemów | 27 |

| | |
|--|-----------|
| Montaż | 33 |
| Instrukcje bezpieczeństwa | 33 |
| Przygotowanie | 33 |
| Podłączanie odpływu | 34 |
| Podłączenie do źródła wody | 34 |
| Podłączenie elektryczne | 35 |
| Serwis | 36 |
| Liczba cykli programu | 36 |
| Dane techniczne i etykieta efektywności energetycznej | 37 |
| Dane techniczne | 37 |
| Informacja dla konsumentów | 37 |
| Informacje dla instytucji testujących | 37 |
| Deklaracja zgodności | 37 |

Zmywarka

Zainstaluj zmywarkę; zob. w rozdziale *Montaż*. Następnie otwórz drzwiczki i naciśnij .



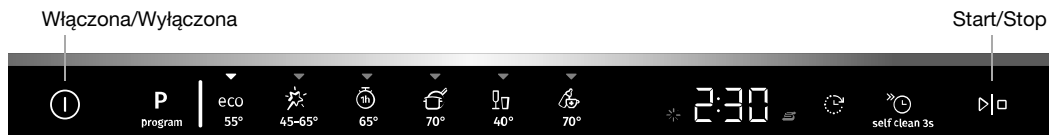

Dla zapewnienia korzystnych rezultatów zmywania ważne jest, żeby przy pierwszym uruchomieniu zmywarki dokonać właściwych ustawień; zob. w rozdziale *Przed pierwszym użyciem*.





Wybór programu

Wyświetlacz

Programy

- eco Eco 55°
-  Auto 45-65°
-  1h 65°
-  Intensywny 70°
-  Szkło 40°
-  Higiena 70°

Opcje



-  Opóźniony start
-  Szybkie mycie

Programy specjalne

- self clean 3s**
Samoczyszczenie

Informacja na ekranie

Patrz sekcja Pielęgnacja i czyszczenie.

-  Uzupelnianie środka nablyszczającego
-  Uzupelnianie soli
- CLn** Uruchom program Samoczyszczenie

UWAGA!

Panel sterowniczy reaguje tylko przy otwartych drzwiczkach.

Instrukcje bezpieczeństwa

- Przeczytaj instrukcję obsługi i przechowuj ją w bezpiecznym miejscu!
- Ilość kompletów naczyń: 16
- Nie wolno używać zmywarki do innych celów niż wskazane w niniejszej instrukcji użytkowania.
- Na drzwiach zmywarki ani w koszach zmywarki nie wolno umieszczać rzeczy innych niż naczynia.
- Nigdy nie zostawiaj otwartych drzwiczek zmywarki — ktoś mógłby się o nie potknąć. Wsuwaj kosze, żeby nie przewróciła się sama zmywarka.
- Należy stosować tylko detergent do zmywarek!
- Z urządzenia mogą korzystać dzieci w wieku od 8 lat, oraz osoby o ograniczonej sprawności fizycznej, umysłowej, utracie pamięci lub nieposiadające doświadczenia i wiedzy. Osoby te muszą znajdować się pod nadzorem podczas korzystania z urządzenia lub posiadać instrukcje dotyczące obsługi urządzenia i rozumieć potencjalne ryzyko. Czyszczenie urządzenia nie może być przeprowadzane przez dzieci bez nadzoru.
- Uszkodzony kabel zasilający musi zostać wymieniony przez serwis producenta albo przez osobę o podobnie specjalistycznych kwalifikacjach.
- Zmywarkę można użytkować tylko w warunkach domowych, do zmywania naczyń. Wszelkie inne sposoby użytkowania są zabronione.
- Do zmywarki nie wolno wkładać naczyń z pozostałościami rozpuszczalnika, ponieważ grozi to eksplozją. W zmywarce nie wolno zmywać też talerzy zabrudzonych popiołem, woskiem lub smarem.

- Należy nadzorować dzieci. Nie wolno pozwalać dzieciom na użytkowanie zmywarki lub zabawę zmywarką. Należy zachować szczególną ostrożność, gdy drzwi są otwarte. Wewnątrz mogą znajdować się pozostałości detergentu. Zawsze po dodaniu detergentu należy niezwłocznie uruchomić zmywarkę.

**OSTRZEŻENIE!**

Noże i inne ostro zakończone przedmioty należy układać poziomo w specjalnym koszu na sztućce zmywarki.

**OSTRZEŻENIE!**

Nie wolno pozostawiać dzieci bez opieki – detergent do zmywarek jest żrący!

Montaż

Patrz sekcja *Montaż*.

Zasada działania zabezpieczenia przed przelaniem

Zabezpieczenie przed przelaniem zaczyna wypompowywać z maszyny i odcina dopływ wody w razie przekroczenia normalnego poziomu wody w zmywarce. Gdy następuje wyzwolenie zabezpieczenia przed przelaniem, na ekranie pojawia się F54 (Przep wodą). W takim wypadku zamknij zawór doprowadzający wodę i skontaktuj się z serwisem. (Żeby nie doprowadzić do wycieku wody ze zmywarki, nie wyjmuj wtyku z gniazdka ściennego, dopóki nie zostanie zakręcony zawór doprowadzający wodę!)

Opakowanie

Opakowanie zewnętrzne chroni produkt w czasie transportu. Materiał opakowania nadaje się do recyklingu. Oddzielić od siebie poszczególne materiały opakowania, aby pomóc ograniczyć wykorzystanie surowców i ilość odpadów. Sprzedawca może przekazać opakowanie do recyklingu lub skierować do najbliższego zakładu recyklingu. Opakowanie jest wykonane z następujących materiałów:

- Tektura falista wyprodukowana z maks. 100% materiałów pochodzących z recyklingu.
- Polistyren spieniony (ESP) bez dodatku chloru ani fluoru.
- Elementy podtrzymujące wykonane z surowego drewna.
- Ochronne tworzywo sztuczne wykonane z polietylenu (PE).

Utylizacja

Zmywarka została wyprodukowana i oznakowana jako produkt do recyklingu. Po zakończeniu eksploatacji zmywarki, gdy ma ona zostać poddana utylizacji, należy niezwłocznie uniemożliwić jej uruchomienie. W tym celu wyciągnąć kabel zasilający i przyciąć go jak najkrócej.

Informacje na temat odpowiedniego miejsca i sposobu przekazania zmywarki do odzysku uzyskać można u lokalnych władz.

Symbole na urządzeniu



Przeczytaj instrukcję użytkowania.



Zutylizuj jako odpady elektryczne.

CE Zatwierdzone zgodnie z odpowiednimi dyrektywami UE.

Przed pierwszym użyciem

1. Twardość wody

Zmywarka pracuje najskuteczniej z miękką wodą (woda z niewielką ilością minerałów). Twarda woda pozostawia biały osad na naczyniach i zmywarce.

Sprawdzanie twardości wody

Twardość wody podaje się w stopniach niemieckich (°dH), francuskich (°fH) lub angielskich (°eH) albo w milimolach na litr (mmol/l).

Wodę o twardości powyżej 5°dH (9°fH / 6°eH / 0,9 mmol/l) trzeba zmiękczać. Proces odbywa się automatycznie, z wykorzystaniem wbudowanego zmiękczacza wody. Prawidłowe działanie zmiękczacza wody wymaga nastawienia go odpowiednio do twardości doprowadzanej wody. Po ustawieniu zmiękczacza wody używać detergentu i środka nablyszczającego w ilościach odpowiednich dla miękkiej wody.

Skontaktować się z lokalnym zakładem wodociągów, aby uzyskać informację na temat twardości wody w okolicy.

Zanotować twardość wody: _____

| °dH | °fH | °eH | mmol/l | Zalecane ustawienie |
|-------|-------|-------|---------|---------------------|
| 0-5 | 0-9 | 0-6 | 0,0-0,9 | 4:00 |
| 6-8 | 10-14 | 7-10 | 1,0-1,4 | 4:01 |
| 9-11 | 15-20 | 11-14 | 1,5-2,0 | 4:02 |
| 12-14 | 21-25 | 15-18 | 2,1-2,5 | 4:03 |
| 15-19 | 26-34 | 19-24 | 2,6-3,4 | 4:04 |
| 20-24 | 35-43 | 25-30 | 3,5-4,3 | 4:05 |
| 25-29 | 44-52 | 31-36 | 4,4-5,2 | 4:06 |
| 30-39 | 53-70 | 37-49 | 5,3-7,0 | 4:07 |
| 40-49 | 71-88 | 50-61 | 7,1-8,8 | 4:08 |
| 50 | 89 | 62 | 8,9 | 4:09 |

Gdyby twardość wody przekraczała 50°dH (89°fH / 62°eH / 8,9 mmol/l), zalecamy podłączenie zewnętrznego zmiękczacza wody.

Zwiększone zużycie w trakcie regeneracji

Zintegrowany w zmywarce zmiękczacze wody jest regularnie poddawany regeneracji, co ma na celu zachowanie jego sprawności. Regeneracja wydłuża program zmywania i zwiększa zużycia energii elektrycznej oraz wody. O tym, jak często następuje regeneracja zmywarkowego zmiękczacza wody, decyduje wybrane ustawienie.

Przykład: Gdy wykonywany jest program Eco 55° przy twardości wody 14°dH (25°fH / 18°eH / 2,5 mmol/l), zmiękczacze wody jest regenerowany w regularnych odstępach (po 5 cyklach zmywania), zużycie energii wzrasta o 0,015 kWh, zużycie wody wzrasta o 2,3 litrów, a czas trwania programu wydłuża się o 3 minut(y). Regeneracja odbywa się w ramach programu podczas zmywania głównego.

OSTRZEŻENIE!

Twarda woda pozostawia biały osad na naczyniach i wewnątrz zmywarki. Z tego powodu ważne jest ustawienie odpowiedniego zmiękczacza wody! Zob. w części Twardość wody rozdziału *Ustawienia*.

Nigdy nie uruchamiaj zmywarki z pustym pojemnikiem na sól, gdy twardość doprowadzanej wody przekracza 5°dH (9°FH / 6°eH / 0,9 mmol/l).

2. Ustawienia podstawowe

Dla zapewnienia korzystnych rezultatów zmywania ważne jest, żeby przy pierwszym uruchomieniu zmywarki dokonać właściwych ustawień. Patrz strona 21.

Nastawianie:

- Środek nabłyszczający
- Twardość wody
- TAB (Detergent wszystko-w-jednym)

3. ✨ Uzupelnianie środka nabłyszczającego



Środek nabłyszczający przyspiesza oraz usprawnia suszenie. Zapewnia on również lepsze rezultaty mycia oraz bardziej czyste naczynia bez plam.

Napełnij komorę środka nabłyszczającego, jeżeli została wybrana pozycja Środek nabłyszczający 3:01 - 3:05.

1. Otworzyć pokrywkę komory na płyn nabłyszczający.
2. Ostrożnie wleć środek nabłyszczający do poziomu oznaczonego jako **MAX**.
3. Wytrzeć środek nabłyszczający, który mógł się rozlać wokół komory.
4. Prawidłowo zamknąć pokrywkę.

Gdy jest uzupełnienie środka nabłyszczającego, na wyświetlaczu podświetlony zostanie symbol.

4. ⚙ Uzupelnianie soli

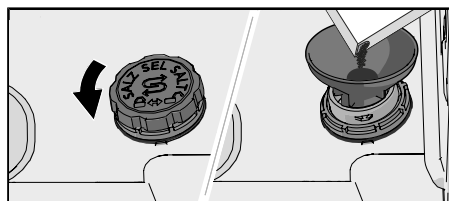

W przypadku wody o twardości powyżej 5°dH (9°FH / 6°eH / 0,9 mmol/l), napełnić solą.

Umieść sól w pojemniku na sól, jeżeli została wybrana pozycja Twardość wody 4:01 - 4:09.

1. Pojemnik na sól wyjmuje się przez przekręcenie go w lewo.
2. Umieścić dołączony do zmywarki lejek w otworze do napełniania pojemnika na sól. Przed pierwszym użyciem wlać około 1 l wody. (Wodę wlewa się tylko za pierwszym razem).

3. Dodawaj na tyle dużo soli, żeby wypełnić pojemnik (maks. 750 gram). Używaj specjalnej soli do zmywarek.
4. Zetrzyj nadmiar soli i przekręć pokrywę zgodnie z ruchem wskazówek zegara do pozycji zamkniętej.

Gdy jest uzupełnienie soli, na wyświetlaczu podświetlony zostanie symbol.



OSTRZEŻENIE!

Aby uniknąć rdzewienia, niezwłocznie po nasypaniu soli należy uruchomić program zmywania.

Bardziej ekologiczne zmywanie

Oszczędność wody i energii

Zmywarka zainstalowana w lokalu mieszkalnym sprawia, że zużycie energii elektrycznej i wody jest na ogół mniejsze w porównaniu ze zmywaniem ręcznym.

Unikanie splukiwania naczyń pod bieżącą wodą



Nie płukać naczyń pod bieżącą wodą przed załadowaniem ich do zmywarki — to by się wiązało ze zwiększonym zużyciem energii elektrycznej i wody. Wystarczy usunąć większe resztki żywności.

Stosowanie ekologicznych detergentów

Należy przeczytać deklarację środowiskową na opakowaniu!

Użycie detergentu, środka nabłyszczającego bądź soli w nadmiernej ilości może skutkować mniej skutecznym zmywaniem oraz stanowi zwiększone obciążenie dla środowiska naturalnego.

Uruchamij zmywarkę załadowaną do pełna

Oszczędzaj wodę i energię: czekaj z uruchomieniem zmywarki, aż będzie ona całkowicie załadowana (zob. szereg standardowych ustawień). Używaj programu  1h 65° z opcją  Szybkie mycie do płukania naczyń w przypadku nieprzyjemnych zapachów.

Wykonywanie programów w niższych temperaturach

Lekko zabrudzone naczynia można zmywać z wykorzystaniem programu zmywania w niskiej temperaturze.

Wybierz program zmywania – Eco 55°

Ten program nadaje się do zmywania normalnie zabrudzonych naczyń i jest najefektywniejszym z programów pod względem łącznego zużycia energii elektrycznej i wody. Program ten służy do oceny zgodności z przepisami UE dotyczącymi ekoprojektu.

Ten program zmywania został stworzony z myślą o wydajnym zmywaniu z zużyciem możliwie jak najmniejszych ilości prądu i wody. Jest to długotrwałe zmywanie w niskiej temperaturze.

Uaktywnij ustawienie – TotalDry

Krótszy czas zmywania i lepszą skuteczność suszenia można uzyskać, aktywując ustawienie TotalDry, które automatycznie otwiera drzwiczki zmywarki. Przed rozładowaniem należy poczekać, aż zmywarka poinformuje o zakończeniu programu i naczynia ostygną. (Jeżeli zmywarka jest zabudowana, sąsiadujące meble muszą być odporne na wilgoć).

Podłącz zmywarkę do wody zimnej

Podłączyć zmywarkę do źródła zimnej wody, jeżeli budynek ogrzewany jest olejem opałowym, prądem elektrycznym lub gazem.

Zmywarkę należy podłączyć do ciepłej wody

Podłączyć zmywarkę do źródła ciepłej wody (maks. 70 °C), jeżeli budynek jest ogrzewany środkami o dużej efektywności energetycznej, takimi jak sieć ciepłownicza, energia słoneczna lub energia geotermalna. Podłączenie do ciepłej wody zmniejsza zużycie energii przez zmywarkę.

UWAGA!

Nie przekraczać dopuszczalnej temperatury doprowadzanej wody. Niektóre materiały, z których wykonane są naczynia kuchenne, mogą nie być odporne na wysoką temperaturę. Zob. w części *Delikatne naczynia* rozdziału *Ładowanie zmywarki*.

Ładowanie zmywarki

Delikatne naczynia

Niektórych naczyń nie można zmywać w zmywarce. To może wynikać z różnych czynników: niektóre materiały nie są odporne na wysoką temperaturę, a inne mogłyby uszkodzić detergent.

Zachować ostrożność w przypadku przedmiotów wykonanych ręcznie, delikatnych ozdób, wyrobów porcelanowych/szklanych, srebra, miedzi, cyny, aluminium, drewna i tworzywa sztucznego. Zwrócić uwagę na obecność oznaczenia wskazującego możliwość mycia w zmywarce.

Rezultat zależy od sposobu załadowania

Aby uzyskiwać możliwie jak najlepsze rezultaty zmywania i suszenia, i to przy minimalnym zużyciu energii elektrycznej i wody, ładuj zmywarkę starannie. Dbaj o to, by proces mycia w zmywarce miał szansę dotrzeć do wszystkich powierzchni, a także o to, by wszystkie naczynia możliwie jak najdokładniej wysychały.

- Wszystkie zabrudzone powierzchnie powinny być skierowane do wewnątrz i w dół.
- Naczyń nie należy umieszczać wewnątrz innych naczyń ani układać ich jedno na drugim.
- Naczynia z zagłębieniem takie jak kubki należy ustawić pod kątem, aby woda mogła z nich spłynąć. Dotyczy to również naczyń plastikowych.
- Upewnić się, że małe przedmioty nie wypadną przez kosz zmywarki; umieścić je w górnej tacce na sztućce.

Kosze zmywarki

Zmywarka wyposażona jest w górną tacę na sztućce, górny kosz i dolny kosz.

Wygląd koszy może się różnić w zależności od modelu zmywarki.

Górna taca na sztućce

W górnej tacce na sztućce można umieszczać sztućce, chochle, trzepaczki, sztućce do nakładania i podobne elementy.

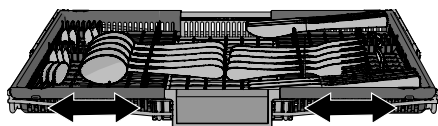
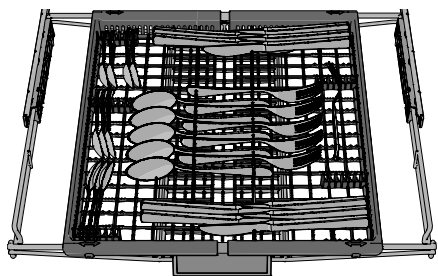

Górna taca na sztućce dzieli się na trzy części, które można przesuwac na boki dla lepszego rozmieszczenia naczyń.

Górny kosz

W górnym koszu umieszczaj szklanki, filiżanki, miski, małe talerzyki i spodki. Wszystkie zabrudzone powierzchnie powinny być skierowane do wewnątrz i w dół! Kieliszki do wina ustawiaj na półce na kieliszki, a noże — w uchwycie na noże z prawej strony.

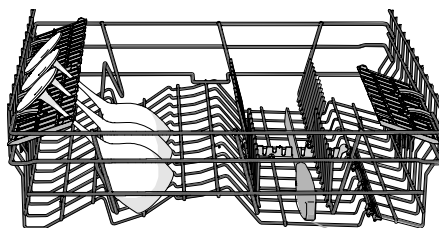
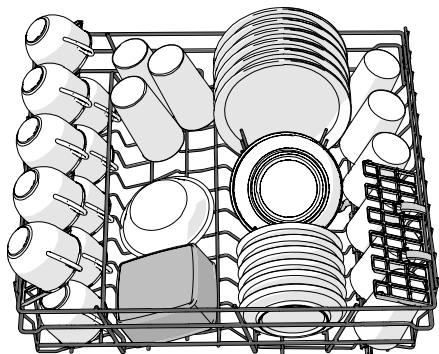

Uchwyt na noże

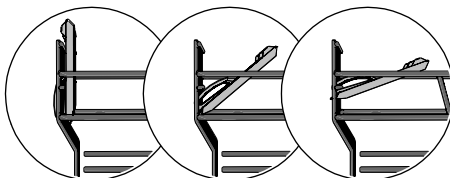

3 pozycje

Podnoszenie i opuszczanie górnego kosza

1. Wyciągnąć górny kosz.
2. Chwycić górny kosz po bokach obiema dłońmi i podnieść go.
3. Górny kosz, który znajduje się w swoim położeniu górnym i zostaje uniesiony, opada do położenia dolnego.

Pamiętaj, że obie strony kosza muszą zawsze znajdować się na tej samej wysokości.

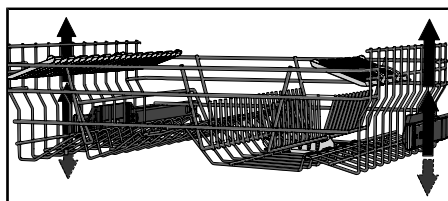

Dolny kosz

Talerze, talerzyki, naczynia do podawania i garnki ładuj do dolnego kosza. Sztućce można umieszczać w uchwycie na sztuczce.

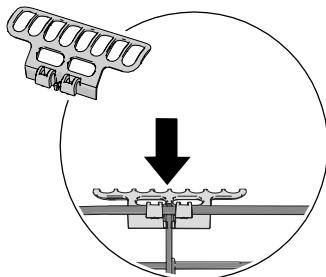
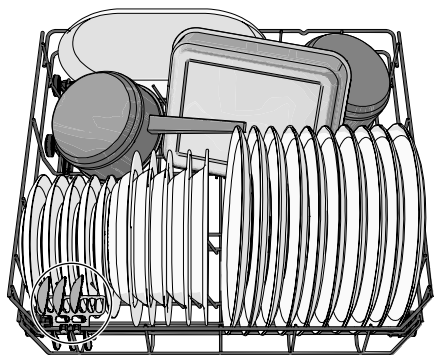

Założenie uchwytu na sztuczce zapewnia maksymalną ładowność. (Zostaje on dostarczony w dołączonym plastikowym woreczku).

Regulowane wsporniki talerzy

Regulowane wsporniki talerzy można składać dla ułatwienia załadunku garnków, i misek.

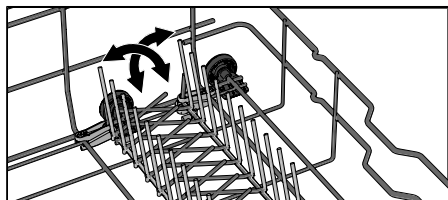

UWAGA!

Sprawdzić, czy ramiona zraszające mogą się swobodnie obracać.

Użytkowanie zmywarki

Dodawanie detergentu

Należy przestrzegać instrukcji na opakowaniu detergentu. Zmywarka wyposażona jest w zmiękczaczy wody, tak więc należy stosować detergent i środek nabyłyszczający w ilości odpowiedniej dla wody miękkiej.

Użycie za dużej lub za małej ilości detergentu może skutkować mniej skutecznym zmywaniem oraz stanowi większe obciążenie dla środowiska.

Komora detergentu

Komora na detergent musi być sucha przed dodaniem detergentu.



Jeżeli w użyciu jest proszkowy lub płynny detergent do zmywarek, umieszczaj niewielką ilość detergentu w komorze na detergent do zmywania wstępnego.

UWAGA!

Stosować wyłącznie detergent do zmywarek. Nie wolno stosować płynu do mycia naczyń ze względu na pianę, która uniemożliwia skuteczne działanie zmywarki.

Detergent wszystko-w-jednym

Na rynku jest dostępnych wiele rodzajów detergentów wszystko-w-jednym. Należy dokładnie zapoznać się z instrukcjami takich produktów.

Uaktywniaj to ustawienie TAB, gdy używasz detergentu wszystko-w-jednym, który zawiera środek nabyłyszczający.

Nie zaleca się stosowania tabletek do zmywarek z krótkimi programami (krótszymi niż 75 minut). W takim przypadku należy stosować detergent do zmywarek w proszku lub płynie.

UWAGA!

Optymalne rezultaty zmywania i suszenia można uzyskać, korzystając ze standardowego detergentu do zmywarek wraz z oddzielnie dozowanym środkiem nabyłyszczającym i solą.

Wszelkie pytania dotyczące detergentów kieruj do ich producentów.

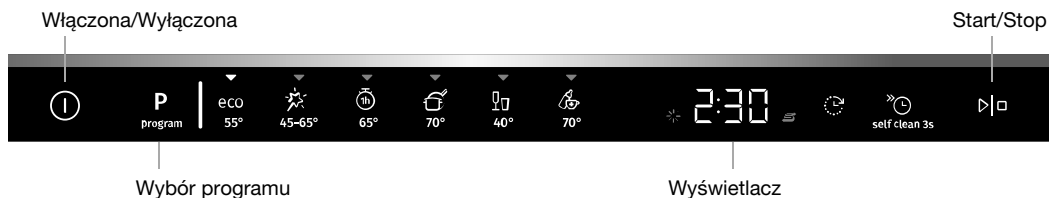

UWAGA!

Panel sterowniczy reaguje tylko przy otwartych drzwiczkach.

① Włączona/Wyłączona

Otwórz drzwiczki i naciśnij ①. Otwórz też zawór doprowadzający wodę, jeżeli to jeszcze nie nastąpiło.

P Wybór programu

Wybrać program odpowiedni do rodzaju i stopnia zabrudzenia naczyń. Wyborem domyślnym jest zawsze Eco 55°.

Naciśnij **P** raz lub klika razy, aż żądany program się uaktywni — zasygnalizuje to kontrolka.

eco **Eco 55°**

Ten program nadaje się do zmywania normalnie zabrudzonych naczyń i jest najefektywniejszym z programów pod względem łącznego zużycia energii elektrycznej i wody. Program ten służy do oceny zgodności z przepisami UE dotyczącymi ekoprojektu.

Więcej o zmywaniu przyjaznym dla środowiska przeczytasz w rozdziale *Bardziej ekologiczne zmywanie*.

Do mycia silnie zabrudzonych i zatłuszczonych naczyń używaj programu wysokotemperaturowego.



Auto 45-65°

Zmywarka może ustalić stopień zabrudzenia naczyń i dostosować zużycie wody i temperaturę. W nowo zamontowanych urządzeniach program trzeba uruchomić pięć razy, by zakończyć dostrajanie zapewniające najlepsze rezultaty.



1h 65°

Szybki program do zmywania lekko zaschniętych resztek. (Ten program nie jest przeznaczony do zmywania przypalonych resztek jedzenia, na przykład z naczyń do pieczenia).

Użycie opcji TotalDry jest ważne dla zagwarantowania najlepszego możliwego rezultatu suszenia.



Intensywny 70°

Program wysokotemperaturowy, przeznaczony do rozpuszczania tłuszczu obecnego na silnie zabrudzonych naczyniach, takich jak garnki, naczynia żaroodporne i do piekarnika. Gdyby naczynia nie wypełniły zmywarki całkowicie, można załadować dodatkowo talerze i podobne naczynia.

Szkló 40°

Łagodny program zmywania w niskiej temperaturze, odpowiedni do mycia delikatnych kryształów i szkła. Pamiętaj o tym, by używać tylko niewielkiej ilości detergentu oraz rozmieszczać naczynia w taki sposób, żeby podczas mycia się ze sobą nie stykały. Zob. też część *Delikatne naczynia* rozdziału *Ładowanie zmywarki*. Ten program można stosować też do porcelany, która właśnie była używana i została oczyszczona z zaschniętych resztek żywności.

Higiena 70°

Program najbardziej odpowiedni do zmywania naczyń o szczególnych wymaganiach w zakresie higieny, takich jak butelki dla dzieci czy deski do krojenia. Zmywanie zasadnicze i płukanie końcowe odbywa się w wysokiej temperaturze.

self clean 3s Samoczyszczenie

Program samoczyszczenia umożliwiający czyszczenie komory zmywarki, ramion zraszających i przewodów zraszających.

Ten program należy uruchomić (gdy w zmywarce nie ma naczyń) z normalnym detergentem do zmywarek lub kwaskiem cytrynowym. W sprzedaży dostępne są również specjalne środki do czyszczenia zmywarek. Informacje na temat usuwania osadów z kamienia, patrz *Komora zmywarki* w rozdziale *Pielęgnacja i czyszczenie*.

UWAGA!

CLn Zmywarka będzie w regularnych odstępach przypominała o konieczności przeprowadzenia sekwencji Samoczyszczenie.

Wcisnąć self clean 3s i przytrzymać, aż na ekranie pojawi się CLn, aby wybrać program.

Wybór opcji

Naciskaj opcje (☺, ☺☺), aby je uaktywnić. (Zakres dostępnych opcji różni się w zależności od programu).

Opóźniony start

Po wybraniu opcji Opóźniony start zmywarka uruchomi się z opóźnieniem, wynoszącym 1–24 h, od momentu naciśnięcia ▶^o i zamknięcia drzwiczek.

1. Jednokrotne naciśnięcie ☺ uaktywnia Opóźniony start. Kilkakrotne naciśnięcie lub przytrzymanie pozwala nastawić żądany czas w godzinach. Czas Opóźniony start jest wyświetlany na ekranie.
2. Naciśnij ▶^o. Zamknij drzwiczki. Zmywarka zacznie odliczać czas i uruchomi się z zadany opóźnieniem.

Aby anulować opcję Opóźniony start, otwórz drzwiczki, a następnie wciśnij na trzy sekundy ▶^o.

Niedostępne z: Samoczyszczenie

Szybkie mycie

Ta opcja skraca czas wykonywania programu, ale zwiększa zużycie energii i wody.

Naciśnij ☺☺, aby uaktywnić opcję. Wskazanie czasu trwania programu na ekranie zostanie uaktualnione.

▷|◻ Start/Stop

Naciśnij ▷|◻. Zawartość ekranu zacznie pulsować, sygnalizując gotowość zmywarki do uruchomienia. Poprawnie zamknij drzwiczki — inaczej zmywarka się nie uruchomi.

Zatrzymywanie lub zmiana programu

Otwórz drzwiczki. Jeżeli chcesz przerwać albo zmienić program po tym, jak zmywarka została już uruchomiona, wciśnij na trzy sekundy ▷|◻.

Jeżeli pokrywka dozownika detergentu otworzyła się, dodaj detergentu. Następnie wybierz nowy program, naciśnij ▷|◻ i zamknij drzwiczki.

Pozostały czas

Po wybraniu programu i opcji wyświetlony zostanie czas trwania ostatniego programu.

Potrzeba załadowania większej ilości naczyń¹⁾

Otwórz drzwiczki. Zmywarka wyłączy się samoczynnie. Włóż naczynia i zamknij drzwiczki. Po krótkiej chwili zmywarka powróci do wykonywania programu.

Brak zasilania

Gdyby zmywarka wyłączyła się na skutek przerwy w dopływie prądu podczas realizacji programu zmywania, program zostanie wznowiony po przywróceniu zasilania. Przerwanie zasilania w trakcie suszenia przerywa program.

Otwarcie drzwiczek na dłużej niż 2 minuty w trakcie suszenia skutkuje przerwaniem programu.

Po zakończeniu programu

Zakończenie programu jest sygnalizowane jednym krótkim sygnałem dźwiękowym. W rozdziale *Ustawienia* opisano sposób zmiany działania tej funkcji.

Po tym, jak drzwiczki zmywarki otworzą się i program dobiegnie końca, na ekranie pojawia się „End”.

Zmywarka wyłącza się automatycznie po zakończeniu programu. Po każdym użyciu należy zamknąć zawór wody (jeśli jest to wymagane przez ubezpieczalnię).

Najlepszy rezultat suszenia

- Całkowicie załadować zmywarkę.
- Naczynia z zagłębieniem takie jak kubki należy ustawić pod kątem, aby woda mogła z nich spłynąć. Dotyczy to również naczyń plastikowych.
- Uzupelnij środek nabłyszczający albo zwiększ ustawienie dozowania.
- Uaktywnij ustawienie TotalDry. Zob. w rozdziale *Ustawienia*.
- Przed rozładowaniem zmywarki należy odczekać, aż naczynia ostygną.









¹⁾ Gdy otwiera się pokrywka dozownika detergentu, nie należy ładować dodatkowych naczyń.

Rozładowywanie zmywarki

Gorące naczynia z porcelany są delikatniejsze. Pozostawić naczynia w zmywarce do ostygnięcia przed jej rozładowaniem.

Najpierw należy rozładować dolny kosz, aby uniknąć sytuacji, w której woda spływa z górnego kosza na naczynia w dolnym koszu.

Tabela programów



| Programy | Detergent [ml] | Opcje | Liczba cykli zmywania wstępnego | Zmywanie główne | Liczba płukkań | Płukanie końcowe | Zużycie 1) | | |
|--|----------------|--|---------------------------------|-----------------|----------------|------------------|------------------------------|-------------------|----------------------|
| | | | | | | | Czas zmywania (ok. godz:min) | Energia (ok. kWh) | Zużycie wody (litra) |
| eCO Eco 55° 2) | 25 |  3) | | 55 °C | 2 | 49 °C | 2:55 | 0,85 | 11,0 |
|  Auto 45-65° | 25 |  3) | 1-2 | 45-65 °C | 2-3 | 60 °C | 2:10-3:10 | 0,9-1,4 | 13,0-20,5 |
|  1h 65° | 25 |  3) | | 65 °C | 3 | 65 °C | 1:00 | 1,1 | 14,5 |
|  Intensywny 70° | 25 | | 2 | 70 °C | 2 | 70 °C | 2:50 | 1,6 | 17,0 |
|  Szkło 40° | 20 | | | 40 °C | 2 | 50 °C | 1:40 | 0,7 | 10,5 |
|  Higiena 70° | 25 | | | 70 °C | 2 | 70 °C | 1:05 | 1,3 | 10,5 |

1) Zużycie mediów zależy od czynników takich jak temperatura doprowadzonej wody, temperatura w pomieszczeniu, ilość naczyń, wybrane funkcje dodatkowe i inne. Wartości dla program Eco 55° są dokładne, pozostałe dane są jedynie orientacyjne.
Zintegrowany w zmywarce zmiękczaczn wody jest regularnie poddawany regeneracji, co ma na celu zachowanie jego sprawności. Regeneracja wydłuża program zmywania i zwiększa zużycia energii elektrycznej oraz wody. O tym, jak często następuje regeneracja zmywarkowego zmiękczacza wody, decyduje wybrane ustawienie.

2) Ten program nadaje się do zmywania normalnie zabrudzonych naczyń i jest najefektywniejszym z programów pod względem łącznego zużycia energii elektrycznej i wody. Program ten służy do oceny zgodności z przepisami UE dotyczącymi ekoprojektu.

3) TotalDry. Patrz sekcja Ustawienia.

Ustawienia

1. Otwórz drzwiczki i naciśnij ①.
2. Aby otworzyć menu ustawień zmywarki, wciśnij **P** i  i przytrzymaj, aż na ekranie pojawi się SET.
3. Naciśnij , aby przejść do menu ustawień.
4. Naciśnij **P**, aby przejść do menu alternatywnego.
5. Użyj , aby potwierdzić wybrane ustawienie.
6. Aby opuścić menu, dojdź do jego końca albo naciśnij ①.

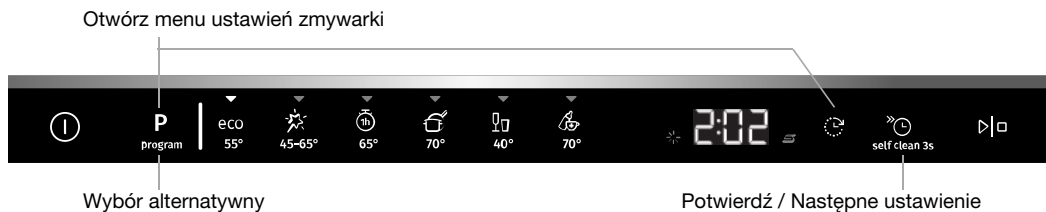

| Ustawienia | Alternatywy | |
|-----------------------|----------------------------|---|
| Dźwięk | 2:00 - 2:03 (2:00 Wyt.) | Sygnal dźwiękowy potwierdza naciśnięcie przycisku na panelu sterowniczym. Sygnal dźwiękowy informuje o zakończeniu programu zmywania. <i>Komunikaty błędów zawsze są sygnalizowane głośnym dźwiękiem brzęczyka.</i> |
| Środek nabłyszczający | 3:00 - 3:05 (3:00 Wyt.) | Ustawienie dozowania środka nabłyszczającego. Dozownik środka nabłyszczającego można regulować w zakresie od 3:00 (Wyt.) do 3:05 (Duża ilość). Ilość środka nabłyszczającego należy zwiększyć: <ul style="list-style-type: none"> • Jeżeli na naczyniach są ślady wody. Ilość środka nabłyszczającego należy zmniejszyć: <ul style="list-style-type: none"> • Jeżeli naczynia pokryte są lepką białą/niebieską warstwą. • Jeżeli na naczyniach są zacieki. • Powstawanie piany. W przypadku bardzo miękkiej wody środek nabłyszczający można rozvodnić w stosunku 50:50. <i>Ustawienie fabryczne: 3:04</i> |
| Twardość wody | 4:00 - 4:09 (4:00 Wyt.) | Regulacja zmiękczacza wody. Wybrać ustawienie w zależności od twardości doprowadzanej wody. Prawidłowe ustawienie jest ważne! <i>Zob. w części 1 Twardość wody rozdziału Przed pierwszym użyciem.</i> W przypadku wody o twardości powyżej 5 °dH (9 °fH / 6 °eH / 0,9 mmol/l), napełnić solą. |

| Ustawienia | Alternatywy | |
|--------------------------------------|---------------------------|---|
| | | <i>Jeżeli twardość wody wodociągowej wynosi poniżej 6°dH (10°FH / 7°eH / 1,0 mmol/l), wybierz 4:00. Zmiękczacze wody będzie wtedy nieaktywne i nie ma potrzeby dodawania soli. Ustawienie fabryczne: 4:04</i> |
| TAB (Detergent wszystko-w-jednym) | 5:00 (Wyt.) 5:01 (Wł.) | Uaktywiaj to ustawienie, gdy używasz detergentu uniwersalnego, który zawiera środek nabyłyszczający. To ustawienie ogranicza dozowanie środka nabyłyszczającego i wpływa na to, jak często musi się odbywać regeneracja zintegrowanego zmiękczacza zmywarki. <i>Ustawienie fabryczne: 5:00</i> |
| TotalDry | 6:00 (Wyt.) 6:01 (Wł.) | Drzwiczki zmywarki otwierają się automatycznie, co skraca czas trwania programu i poprawia skuteczność suszenia. Przed rozładowaniem należy poczekać, aż zmywarka poinformuje o zakończeniu programu i naczynia ostygną. (Jeżeli zmywarka jest zabudowana, sąsiadujące meble muszą być odporne na wilgoć). <i>Niedostępne z: Higiena 70°, Samoczyszczenie TotalDry jest wstępnie wybrany i nie można go dezaktywować dla programu Eco 55°.</i> |
| Wskazanie błędu | F-- | Wszelkie komunikaty błędów. <i>Pracownik serwisu może zapytać Cię o ostatnio występujące komunikaty błędów.</i> |
| Przywróć ustawienia fabryczne | rSt | To skutkuje przywróceniem domyślnych poziomów fabrycznych wszystkim ustawieniom. Wybierz rSt i potwierdź, naciskając ▶ . |
| Wyjdź | End | Aby opuścić menu ustawień zmywarki, wybierz End i naciśnij ☺ . (Menu zamyka się automatycznie po trzech sekundach). |

Pielęgnacja i czyszczenie

✦ Uzupelnianie środka nabłyszczającego

Gdy konieczne jest uzupełnienie środka nabłyszczającego, na wyświetlaczu podświetlony zostanie powyższy symbol.



1. Otworzyć pokrywę komory na płyn nabłyszczający.
2. Ostrożnie wleć środek nabłyszczający do poziomu oznaczonego jako **MAX**.
3. Wytrzeć środek nabłyszczający, który mógł się rozlać wokół komory.
4. Prawidłowo zamknąć pokrywę.

Po uzupełnieniu symbol może zgasnąć dopiero po pewnym czasie.

⚙ Uzupelnianie soli

Gdy konieczne jest uzupełnienie soli, na wyświetlaczu podświetlony zostanie powyższy symbol.

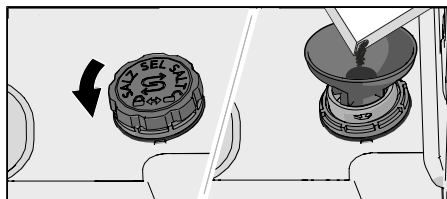

1. Pojemnik na sól wyjmuje się przez przekręcenie go w lewo.
2. Umieścić dołączony do zmywarki lejek w otworze do napełniania pojemnika na sól. (Wodę wlewa się tylko za pierwszym razem).
3. Dodawać na tyle dużo soli, żeby wypełnić pojemnik (maks. 750 gram). Używaj specjalnej soli do zmywarek.
4. Wytrzeć nadmiar soli, aby umożliwić prawidłowe dokręcenie pokrywki.

Po uzupełnieniu symbol może zgasnąć dopiero po pewnym czasie.

⚠ OSTRZEŻENIE!

Aby uniknąć rdzewienia, niezwłocznie po nasypaniu soli należy uruchomić program zmywania.

Nie wolno nigdy wlewać detergentu do zmywarek do pojemnika na sól. Spowoduje to uszkodzenie zmiękczacza wody!

Oczyść filtr

Filtr wychwytuje większe fragmenty żywności, które są za duże, by mogły przejść przez pompę odpływową. Filtr trzeba opróżnić, gdy zachodzi taka potrzeba. Należy go czyścić w regularnych odstępach czasu, stosownie do częstości korzystania ze zmywarki.

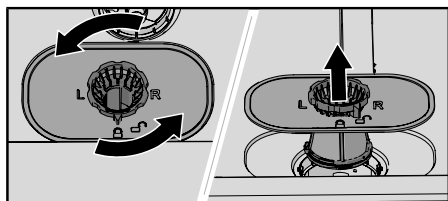

1. Przekręć pierścień blokujący w lewo i unieś filtr prosto do góry.
2. Wyjmij filtr i wyczyść go.
3. Z powrotem załóż filtr, po czym przekręć pierścień blokujący w prawo do pozycji zatrzymania. Sprawdź, czy brzegi filtra ściśle przylegają.

UWAGA!

Nieprawidłowe założenie filtra może skutkować niezadawalającymi rezultatami zmywania. Pamiętaj, że nie wolno użytkować zmywarki bez założonego filtra!

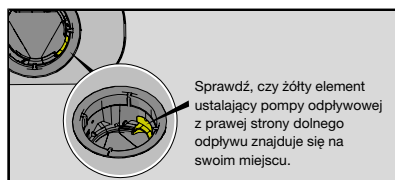

Czyszczenie ramion zraszających

Otwory i łożyska mogą w pewnych okolicznościach zostać zablokowane. Wyjąć zanieczyszczenia za pomocą szpilki lub podobnego przedmiotu. Ramiona zraszające mają również otwory od spodu.

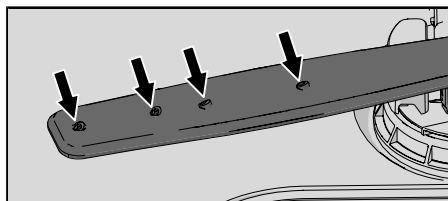

Aby ułatwić czyszczenie, ramiona zraszające można zdemontować. Należy pamiętać o ich prawidłowym zamontowaniu po oczyszczeniu.

Górne ramię zraszające

- Wyciągnąć górny kosz.
- Odkręć łożyska ramienia zraszającego w lewo, aby zdjąć ramię zraszające z górnego kosza.

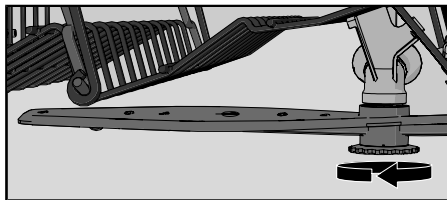

Dolne ramię zraszające

- Pociągnąć dolne ramię zraszające prosto w górę, aby je wyjąć.

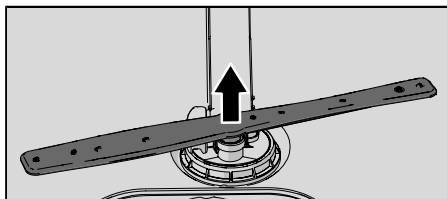

Mycie zmywarki z zewnątrz

Drzwi i uszczelki drzwi

Otwórz drzwi. Regularnie czyść boki drzwi i uszczelkę drzwi lekko zwilżoną szmatką. Wyczyść uszczelkę drzwiczek przy dolnej przedniej krawędzi zmywarki za pomocą szczotki do mycia naczyń.

Panel sterowniczy

Dbaj o czystość panelu sterowniczego. W razie potrzeby wycieraj go do czysta suchą lub nieznacznie zwilżoną szmatką. Pod żadnym pozorem nie używaj w tym celu produktów do czyszczenia — te mogłyby spowodować zarysowanie powierzchni.

CLn - Uruchom program Samoczyszczenie

Komora zmywarki

Komora zmywarki jest wykonana ze stali nierdzewnej i zachowuje czystość przy normalnym (regularnym) użytkowaniu.

Pod wpływem twardej wody w zmywarce może się odłożyć kamień. Należy wtedy włączyć do komory na detergent dwie łyżeczki kwasu cytrynowego i uruchomić program Samoczyszczenie (bez naczyń w zmywarce). W sprzedaży dostępne są również specjalne środki do czyszczenia zmywarek.

Usuwanie zatorów

Odblokowywanie pompy odpływowej

Jeżeli po zakończeniu programu w zmywarce nadal znajduje się woda, to być może niedrożna jest pompa odpływowa — pojawia się wtedy komunikat błędu Błąd wylotu wody.

1. Wyłącz zmywarkę  i wyjmij wtyk z gniazdka ściennego.
2. Wyjmij filtr.
3. Usunąć wodę z komory zmywarki.
4. Aby poddać kontroli pompę odpływową, wymontuj żółty element ustalający pompy odpływowej z prawej strony dolnego odpływu. (W razie potrzeby posłuż się szczypcami).
5. Przekręć ręcznie pokrętko pompy, znajdujące się za elementem ustalającym pompy odpływowej. Ostrożnie usuń wszelkie ostre przedmioty, takie jak szkło.

6. Z powrotem założyć element ustalający pompy odpływowej. Z powrotem założyć filtr.
7. Ponownie podłączyć urządzenie do zasilania.

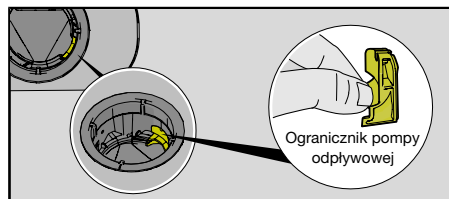

UWAGA!

Nie należy zapomnieć o ponownym zainstalowaniu ogranicznika pompy.

Odblokowywanie filtra węży doprowadzającego

Jeżeli doprowadzana woda zawiera cząsteczki, zewnętrzny filtr na węży doprowadzającym może się zatkać — pojawia się wtedy komunikat błędu Błąd wlotu wody.

1. Wyłączyć zmywarkę ① i wyjmij wtyk z gniazdka ściennego.
2. Zakręcić zawór wody.
3. Odkręcić węży doprowadzający.
4. Ostrożnie wyjąć zewnętrzny filtr z węży doprowadzającego i wyczyścić.
5. Wymienić filtr i sprawdzić, czy uszczelka znajduje się w odpowiednim położeniu.
6. Dokładnie przykręcić węży doprowadzający.
7. Podłączyć urządzenie do zasilania i odkręcić zawór wody. Odczekać, aż ustabilizuje się ciśnienie i sprawdzić, czy podłączenie jest wodoszczelne.

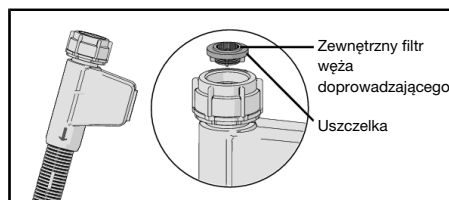

Przechowywanie/transport w zimie

Przechowywać zmywarkę w miejscu, w którym temperatura nie spada poniżej zera oraz unikać transportu na duże odległości w bardzo niskiej temperaturze. Zmywarkę należy transportować pionowo lub ułożyć na tylnej ścianie.

Przed przetransportowaniem zmywarki, która była w użyciu, albo przed jej długookresowym przechowaniem, konieczne jest usunięcie z niej wody.

Rozwiązywanie problemów

| Komunikaty błędu | | Czynność |
|------------------|---------------------|---|
| F10 | Przep wodą | Odblokowywanie pompy odpływowej. Zob. w rozdziale <i>Pielęgnacja i czyszczenie</i> . Gdyby problem nie ustępował, skontaktuj się z lokalnym serwisem. |
| F11 | Błąd wylotu wody | Zob. problem „W zmywarce pozostaje woda” w tablicy poniżej. Gdyby problem nie ustępował, skontaktuj się z lokalnym serwisem. |
| F12 | Błąd wlotu wody | Sprawdź, czy zawór doprowadzający wodę jest otwarty. Sprawdź, czy filtr zewnętrzny na wężu doprowadzającym nie jest zablokowany. Zob. w części <i>Odblokowywanie filtra węża doprowadzającego</i> rozdziału <i>Pielęgnacja i czyszczenie</i> . Gdyby problem nie ustępował, skontaktuj się z lokalnym serwisem. |
| F40 | Wyciek zaworu wlotu | Zakręć zawór doprowadzający wodę i skontaktuj się z lokalnym serwisem. |
| F41 | Błąd grzałki 1 | Zakręć zawór doprowadzający wodę, wyjmij wtyk z gniazdka ściennego i skontaktuj się z lokalnym serwisem. |
| F54 | Przep wodą | Zakręć zawór doprowadzający wodę i skontaktuj się z lokalnym serwisem. Żeby nie doprowadzić do wycieku wody ze zmywarki, nie wyjmuj wtyku z gniazdka ściennego, dopóki nie zostanie zakręcony zawór doprowadzający wodę! |
| F67 | Błąd wlotu wody | Sprawdź, czy zawór doprowadzający wodę jest otwarty. Sprawdź, czy filtr zewnętrzny na wężu doprowadzającym nie jest zablokowany. Zob. w części <i>Odblokowywanie filtra węża doprowadzającego</i> rozdziału <i>Pielęgnacja i czyszczenie</i> . Gdyby problem nie ustępował, skontaktuj się z lokalnym serwisem. |

Nacisnąć dowolny przycisk, aby usunąć sygnał błędu.

| Problem | Możliwe przyczyny | Czynność |
|---|---|---|
| Panel sterowniczy nie reaguje na naciskanie przycisków. | Czas między otwarciem drzwiczek a użyciem panelu sterowniczego był za krótki. | Odczekać chwilę i ponowić próbę. |
| | Drzwi są zamknięte. | Otwórz drzwiczki. Panel sterowniczy reaguje tylko przy otwartych drzwiczkach. |
| | Panel sterowniczy zabrudzony. | Wyczyść je suchą lub lekko wilgotną szmatką. |
| | Panel sterowania wymaga kalibracji. | Zakręć zawór wody. Wyjmij wtyczkę z gniazdka ściennego i odczekaj 60 sekund. Następnie podłącz urządzenie z powrotem do gniazdka ściennego i odkręć zawór wody. |

| Problem | Możliwe przyczyny | Czynność |
|-----------------------------|---|---|
| Nie można zamknąć drzwi. | Kosze są nieprawidłowo ustawione. | Sprawdzić, czy kosze są prawidłowo ustawione w płaszczyźnie poziomej. Sprawdzić, czy naczynia nie uniemożliwiają prawidłowego wsunięcia koszy. |
| | Zamek drzwiczek nie zatrzaskuje się. | Sprawdzić zamek drzwiczek. Jeśli się nie zatrzaskuje, otworzyć drzwiczki. Wciśnij P i ▷□ i przytrzymaj, aż na ekranie zacznie się odliczanie. Odczekaj – 60 sekund(y) – aż odliczanie dobiegnie końca. Zamknij drzwiczki. Upewnij się, że drzwiczki się zatrzasnęły i zablokowały. |
| Zmywarka nie uruchamia się. | ▷□ nie zostało naciśnięte. | Naciśnij ▷□. Na ekranie rozpocznie się odliczanie. |
| | Drzwi są nieprawidłowo zamknięte. | Sprawdzić. |
| | Zmywarka została otwarta w celu dołożenia brudnych naczyń podczas wykonywania programu. | Zamknąć drzwiczki i czekać. Po kilku chwilach zmywarka powróci do wykonywania programu. |
| | Zamek drzwiczek nie zatrzaskuje się prawidłowo. | Sprawdzić zamek drzwiczek. Jeśli się nie zatrzaskuje, otworzyć drzwiczki. Wciśnij P i ▷□ i przytrzymaj, aż na ekranie zacznie się odliczanie. Odczekaj – 60 sekund(y) – aż odliczanie dobiegnie końca. Zamknij drzwiczki. Upewnij się, że drzwiczki się zatrzasnęły i zablokowały. |
| | Sprawdź, czy opcja Opóźniony start została wybrana. | Nacisnąć i przytrzymać przycisk ▷□ przez trzy sekundy, aby skasować opcję Opóźniony start. |
| | Wtyczka nie jest włożona do gniazdka ściennego. | Sprawdzić. |
| | Zadziałał bezpiecznik/wyłącznik automatyczny. | Sprawdzić. |
| Naczynia nie są czyste. | Ramiona zraszające nie obracają się. | Sprawdzić, czy naczynia nie blokują ruchu ramion zraszających. |

| Problem | Możliwe przyczyny | Czynność |
|---|--|--|
| | Zablokowane otwory lub łożyska ramion zraszających. | Wyczyścić ramiona zraszające. Patrz rozdział <i>Pielęgnacja i czyszczenie</i> . |
| | Niedopasowany program zmywania. | Do rozpuszczania tłuszczu pozostałego na naczyniach silnie zabrudzonych wybieraj programy wysokotemperaturowe, takie jak Intensywny 70°. |
| | Nieprawidłowa ilość detergentu. | Ilość należy ustalić z uwzględnieniem twardości wody. Zastosowanie zbyt dużej lub zbyt małej ilości detergentu skutkuje niesatysfakcjonującymi rezultatami mycia. |
| | Stary detergent. Detergent to produkt, który traci z czasem swoje właściwości. | Należy unikać kupowania dużych opakowań. |
| | Naczynia załadowane nieprawidłowo. | Nie przykrywaj porcelany dużymi miskami ani podobnymi naczyniami. Unikaj ustawiania bardzo wysokich szklanek w narożnikach koszy. Zob. w rozdziale <i>Ładowanie zmywarki</i> . |
| | Szklanki i filiżanki przewróciły się w czasie trwania programu. | Ustawić naczynia tak, aby były stabilne. |
| | Filtr jest zatkany. | Oczyść filtr. |
| | Filtr jest założony nieprawidłowo. | Sprawdź, czy filtr jest założony prawidłowo. Zob. w rozdziale <i>Pielęgnacja i czyszczenie</i> . |
| | Brak ogranicznika pompy odpływowej. | Sprawdź, czy żółty element ustalający pompy odpływowej z prawej strony dolnego odpływu znajduje się na swoim miejscu. Zob. w rozdziale <i>Pielęgnacja i czyszczenie</i> . |
| Plamy na stali nierdzewnej lub srebrze. | Niektóre produkty spożywcze, takie jak musztarda, majonez, cytryna, ocet, sól i sosy mogą powodować powstawanie śladów na stali nierdzewnej, jeżeli zostaną na niej pozostawione na zbyt długi czas. | Takie produkty spożywcze należy spltukiwać, ilekroć zmywarka nie zostaje uruchomiona od razu. Warto brać pod uwagę 1h 65° z opcją Szybkie mycie. |

| Problem | Możliwe przyczyny | Czynność |
|---|---|--|
| | Stal nierdzewna może spowodować powstanie plam na elementach ze srebra, jeżeli zetkną się w czasie zmywania. Aluminium również może powodować powstawanie plam na naczyniach. | Aby uniknąć śladów i matowienia, oddzielić od siebie naczynia wykonane z różnych metali, np. srebra, stali nierdzewnej i aluminium. |
| Plamy lub nalot na naczyniach. | Nieprawidłowo ustawiona ilość środka nablyszczającego. | Patrz sekcja <i>Ustawienia</i> . |
| | Ustawienie TAB jest aktywne i w użyciu jest detergent uniwersalny o niewystarczających właściwościach schnięcia. | Zmień detergent uniwersalny albo dezaktywuj ustawienie TAB i uzupełnij sól oraz osobno środek nablyszczający. Zob. w części <i>Środek nablyszczający</i> rozdziału <i>Ustawienia</i> . |
| | Pojemnik na sól jest pusty. | Uzupełnić sól. Patrz sekcja <i>Przed pierwszym użyciem</i> . |
| | Nieprawidłowe nastawienie zmiękczacza wody. | Zob. w części <i>Twardość wody</i> rozdziału <i>Ustawienia</i> . |
| | Ze zmiękczacza wody wycieka sól. | Sprawdź, czy pokrywka pojemnika na sól jest prawidłowo dokręcona. Jeżeli tak, skontaktuj się z lokalnym serwisem. |
| | Zbyt wysoka temperatura i/lub zbyt duża ilość detergentu mogą uszkodzić naczynia kryształowe. Niestety szkód nie można naprawić, można im tylko zapobiegać. | Naczynia kryształowe należy zmywać w niskiej temperaturze i z niewielką ilością detergentu. Dalsze informacje można uzyskać u producenta detergentu. |
| Naczynia pokryte są lepką białą/niebieską warstwą. | Ustawienie ilości środka nablyszczającego jest za wysokie. | Zmniejsz ustawienie dozowania. Zob. w rozdziale <i>Ustawienia</i> . W przypadku bardzo miękkiej wody środek nablyszczający można rozcieńczać wodą w stosunku 50:50. |
| Po zmywaniu pozostały plamy. | Plamy ze szminki i herbaty/kawy mogą być trudne do usunięcia. | Użyć detergentu ze składnikiem wybielającym. |
| Pozostałości po detergentie w komorze na detergent po zakończeniu zmywania. | Komora na detergent była wilgotna podczas dodawania detergentu. | Komora na detergent musi być sucha przed dodaniem detergentu. |
| | Komora detergentu została zablokowana. | Upewnij się, że naczynia nie uniemożliwiają otwarcia komory detergentu. |

| Problem | Możliwe przyczyny | Czynność |
|---|--|---|
| Stukotanie w czasie zmywania. | Naczynia są ułożone nieprawidłowo lub ramiona zraszające nie obracają się. | Sprawdzić, czy naczynia są prawidłowo ustawione. Obrócić ramionami zraszającymi, aby potwierdzić, że o nic nie zaczepiają. |
| W zmywarce pozostaje woda. | Filtr jest zatkany. | Oczyścić filtr. |
| | Filtr jest założony nieprawidłowo. | Sprawdź, czy filtr jest założony prawidłowo. Zob. w rozdziale <i>Pielęgnacja i czyszczenie</i> . |
| | Zanieczyszczenia w pompie odpływowej. | Wyczyścić pompę odpływową. Patrz sekcja <i>Pielęgnacja i czyszczenie</i> . |
| | Brak ogranicznika pompy odpływowej. | Sprawdź, czy żółty element ustalający pompy odpływowej z prawej strony dolnego odpływu znajduje się na swoim miejscu. Zob. w rozdziale <i>Pielęgnacja i czyszczenie</i> . |
| | Załamanie węża odpływowego. | Sprawdzić, czy wąż odpływowy nie jest załamany ani zgięty pod zbyt małym kątem. |
| | Zablokowany wąż odpływowy. | Odłączyć wąż odpływowy w punkcie, w którym przyłączony jest do syfonu zlewu. Sprawdzić, czy nie ma zanieczyszczeń oraz czy połączenie ma średnicę wewnętrzną przynajmniej 14 mm. |
| Ze zmywarki wydobywa się nieprzyjemny zapach. | Zanieczyszczenia wokół uszczelek i w narożnikach. | Wyczyścić za pomocą szczotki i niskopieniącego środka do czyszczenia. |
| | Przed długi czas stosowano wyłącznie programy zmywania w niskiej temperaturze. | Uruchamiaj program zmywania w wysokiej temperaturze raz lub dwa razy w miesiącu. Możesz też korzystać z programu samoczyszczenia. Zob. w części Samoczyszczenie rozdziału <i>Użytkowanie zmywarki</i> . |

| Problem | Możliwe przyczyny | Czynność |
|--------------------------------------|--|---|
| W zmywarce osadza się tłuszcz. | Przed długi czas stosowano wyłącznie programy zmywania w niskiej temperaturze. | Do rozpuszczania tłuszczu pozostałego na naczyniach silnie zabrudzonych wybieraj programy wysokotemperaturowe, takie jak Intensywny 70°. Możesz też korzystać z programu samoczyszczenia; zob. w części Samoczyszczenie rozdziału <i>Użytkowanie zmywarki</i> . |
| Naczynia nie są wystarczająco suche. | Ustawienie TotalDry nie zostało uaktywnione. | Uaktywnij ustawienie TotalDry. Zob. w rozdziale <i>Ustawienia</i> . |
| | Zmywarka nie jest całkowicie załadowana. | Całkowicie załadować zmywarkę. |
| | Środek nablyszczający wymaga uzupełnienia lub jego ilość jest ustawiona na zbyt niską wartość. | Uzupełnij środek nablyszczający albo zwiększ ustawienie dozowania. |
| | Ustawienie TAB jest aktywne i w użyciu jest detergent uniwersalny o niewystarczających właściwościach schnięcia. | Zmień detergent uniwersalny albo dezaktywuj ustawienie TAB i uzupełnij sól oraz osobno środek nablyszczający. Zob. w części Środek nablyszczający rozdziału <i>Ustawienia</i> . |

Montaż

Przeczytanie i przestrzeganie poniższych instrukcji i wytycznych jest niezwykle ważne. Montaż i podłączenie urządzenia należy przeprowadzić zgodnie z oddzielnymi instrukcjami instalacji.

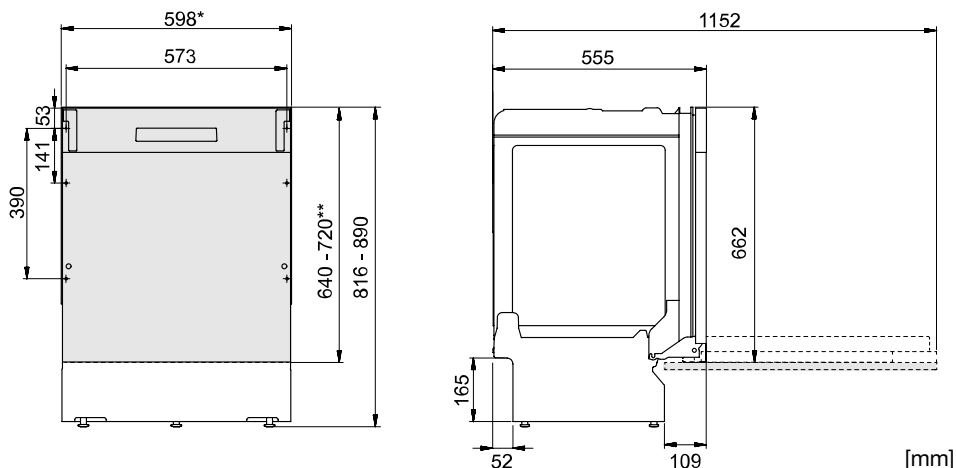

*Zdejmij plastikowe taśmy, jeśli wnętrza ma wymiar 596–598 mm.
Zachowaj ostrożność! Brzegi mogą być ostre. Noś rękawice ochronne!

**Długość okładziny drzwiczek.

Wymiary nominalne. Rzeczywiste wymiary mogą się różnić.

Instrukcje bezpieczeństwa

- Połączenia elektryczne, doprowadzające i odprowadzające muszą być wykonane przez przeszkolonego profesjonalistę.
- Należy zawsze przestrzegać obowiązujących przepisów dotyczących podłączania do źródła wody, kanalizacji i sieci elektrycznej.
- W czasie montażu należy zachować ostrożność. Nosić rękawice ochronne. Montaż musi być przeprowadzany przez dwie osoby.
- Na podłodze pod zmywarką umieścić tackę ociekową, aby uniknąć uszkodzeń spowodowanych potencjalnymi wyciekami wody.
- Przed przykręceniem zmywarki należy sprawdzić jej działanie poprzez uruchomienie programu 1h 65° z opcją Szybkie mycie. Sprawdzić, czy zmywarka napelnia się wodą, a następnie opróżnia. Sprawdzić też, czy wszystkie złącza są szczelne.



OSTRZEŻENIE!

W czasie montażu zmywarki należy odciąć dopływ wody.

W czasie wykonywania prac wtyczka musi być wyjęta z gniazdka lub zasilanie odcięte z gniazdka.

Przygotowanie

- Wymiary wnętrza i przyłączy podano w oddzielnej instrukcji instalacji. Przed rozpoczęciem montażu sprawdzić, czy wszystkie wymiary są prawidłowe. Należy pamiętać, że wysokość drzwi można regulować, co pozwala zastosować inne mocowania.

- Upewnić się, że powierzchnia, na której montowana jest zmywarka jest stabilna. Wypoziomować zmywarkę poprzez regulację czterech nóg.
- Jeżeli zmywarka jest zabudowana, sąsiadujące meble muszą być odporne na wilgoć.
- Załóż folię ochronną pod blatem i naokoło brzegu. Zadaniem folii ochronnej jest zabezpieczyć blat przed wilgocią. (Folia ochronna zostaje dostarczona w dołączonym plastikowym worku).
- Sprawdzić, czy urządzenie zamontowane jest w taki sposób, aby drzwi otwierały się swobodnie. W przeciwnym razie może to być przyczyną nieprawidłowego działania zamka drzwi.
- Miej na uwadze, że w następstwie zamontowania okładziny drzwiczek konieczne może być wyregulowanie sprężyn drzwiczek. Sprężyny lewą i prawą należy wyregulować równomiernie, aby uniknąć niewyważenia drzwiczek.

Podłączanie odpływu

Zmywarkę można montować we wnęce na podniesieniu (na wysokości umożliwiającej wygodną obsługę). Oznacza to, że zmywarkę można ustawić w taki sposób, że wąż odpływowy podłączony będzie niżej niż dno zmywarki, na przykład bezpośrednio do odpływu w podłodze.

Wąż odpływowy można podłączyć do złączki na syfonie zlewu. Złączka musi mieć średnicę wewnętrzną co najmniej 14 mm.

Wąż odpływowy można wydłużyć o maksymalnie 3 m (całkowita długość węża odpływowego nie może przekroczyć 4,5 m). Wszelkie połączenia i rury łączące muszą mieć średnicę wewnętrzną minimum 14 mm.

Żaden odcinek węża odpływowego nie może znajdować się o więcej niż 950 mm powyżej dna zmywarki.

Przymocować wąż odpływowy, korzystając z opaski zaciskowej węża. Upewnić się, że na wężu odpływowym nie ma załamań.

Podłączenie do źródła wody

Należy korzystać wyłącznie z węża doprowadzającego dostarczonego ze zmywarką. Nie wolno wykorzystywać starych lub innych zapasowych węży.

Rura zasilająca musi mieć zawór wody (zawór zamykający). Zawór wody musi być łatwo dostępny, tak aby umożliwić odcięcie dopływu wody w przypadku konieczności przestawienia zmywarki.

Po zakończeniu montażu zawór wody należy odkręcić, aby umożliwić ustabilizowanie się ciśnienia. Sprawdzić, czy wszystkie połączenia są szczelne.

Podłączenie do źródła zimnej wody

Podłączyć zmywarkę do źródła zimnej wody, jeżeli budynek ogrzewany jest olejem opałowym, prądem elektrycznym lub gazem.

Podłączenie do źródła ciepłej wody

Podłączyć zmywarkę do źródła ciepłej wody (maks. 70 °C), jeżeli budynek jest ogrzewany środkami o dużej efektywności energetycznej, takimi jak sieć ciepłownicza, energia słoneczna lub energia geotermalna. Podłączenie do ciepłej wody zmniejsza zużycie energii przez zmywarkę.

UWAGA!

Nie przekraczać dopuszczalnej temperatury doprowadzanej wody. Niektóre materiały, z których wykonane są naczynia kuchenne, mogą nie być odporne na wysoką temperaturę. Zob. w części *Delikatne naczynia* rozdziału *Ładowanie zmywarki*.

Podłączenie elektryczne

Informacje na temat parametrów podłączenia elektrycznego znaleźć można na tabliczce z numerem seryjnym. Podane tam specyfikacje muszą być zgodne z parametrami zasilania sieciowego.

Zmywarka musi być podłączona do gniazdka z uziemieniem.

Elektryczne gniazdko ścienne musi znajdować się poza miejscem montażu oraz być łatwo dostępne po zamontowaniu zmywarki. Nie wolno stosować przedłużaczy.

Serwis



Zanim skontaktujesz się z działem obsługi technicznej, przeczytaj rozdział *Rozwiązywanie problemów*. W razie napotkania problemu, którego nie potrafisz samodzielnie rozwiązać, zwróć się o profesjonalną pomoc do lokalnego punktu obsługi serwisowej.; zob. www.gorenje.com. Na naszej stronie internetowej znajdziesz również informacje o dostępności części zamiennych. Dowiesz się też z niej, w jakim zakresie możesz dokonywać napraw samodzielnie.

W zgłoszeniu podać informacje zawarte na tabliczce znamionowej zmywarki, z uwzględnieniem numeru produktu (1) i numeru seryjnego (2).

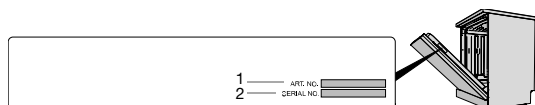
Pamiętaj, że naprawy nieprofesjonalne mogą zagrażać bezpieczeństwu użytkownika i poskutkować unieważnieniem gwarancji.



Liczba cykli programu

Naciśnij i przytrzymaj  i  przez 3 sekundy, aby wyświetlić Liczba cykli programu na wyświetlaczu.

(Jeśli zmywarka wykonała więcej niż 999 cykli, wyświetlana jest liczba tysięcy, a następnie liczba cykli do 999. Na przykład: 1234 cykle są wyświetlane w następujący sposób, 001 po którym następuje 234.)

Dane techniczne i etykieta efektywności energetycznej

Dane techniczne

| | |
|--------------------------------|-----------------------------|
| Wysokość: | 816-890 mm |
| Szerokość: | 598 mm |
| Głębokość: | 555 mm |
| Waga: | 30 kg ¹⁾ |
| Liczba standardowych ustawień: | 16 ²⁾ |
| Ciśnienie wody: | 0,03-1,0 MPa |
| Podłączenie elektryczne: | Patrz tabliczka znamionowa. |
| Moc znamionowa: | Patrz tabliczka znamionowa. |

¹⁾ Waga może różnić się w zależności od wersji.

²⁾ Zgodnie z normą EN 60436.

Informacja dla konsumentów

Informację o urządzeniu znajdziesz na stronie internetowej www.gorenje.com. Informacje można również znaleźć w bazie danych rejestracji produktów UE dla etykietowania energetycznego, EPREL. Zeskanuj kod QR na etykiecie energetycznej dostarczonej ze zmywarką (lub przejdź do <https://eprel.ec.europa.eu> i wyszukaj nazwę modelu).

Informacje dla instytucji testujących

Informację o produkcie można znaleźć w rejestrze etykiet energetycznych Komisji Europejskiej (EPREL), a także otrzymać pocztą elektroniczną: dishwashers@appliance-development.com.

W zgłoszeniu należy podać informacje zamieszczone na tabliczce znamionowej zmywarki, włącznie z numerem artykułu (1), numerem seryjnym (2) i nazwą modelu (3).

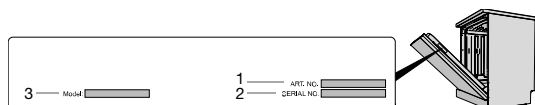

Deklaracja zgodności

Niniejszym oświadczamy, że urządzenie jest zgodne z odpowiednimi dyrektywami europejskimi i wymaganiami stosownych norm.

gorenje

www.gorenje.com



870344-a5

Zastrzegamy sobie prawo do wprowadzania zmian.