

eldom aya

HT83



PL / SUSZARKA DO WŁOSÓW
EN / HAIR DRYER
DE / HAARTROCKNER
RU / ФЕН ДЛЯ СУШКИ ВОЛОС
ES / SECADOR DE PELO
FR / SÈCHE-CHEVEUX
IT / ASCIUGACAPELLI

Eldom Sp. z o.o. • ul. Pawła Chromika 5a • 40-238 Katowice, POLAND
tel: +48 32 2553340 • fax: +48 32 2530412 • www.eldom.eu



/PL/ Usuwanie wyeksploatowanych urządzeń elektrycznych i elektronicznych (dotyczy krajów Unii Europejskiej i innych krajów europejskich z wydzielonymi systemami zbierania odpadów). Ten symbol na produkcie lub jego opakowaniu oznacza, że produkt nie powinien być zaliczany do odpadów domowych. Należy go przekazać do odpowiedniego punktu, który zajmuje się zbieraniem i recyklingiem urządzeń elektrycznych i elektronicznych. Prawidłowe usunięcie produktu zapobiegnie potencjalnym negatywnym konsekwencjom dla środowiska naturalnego i zdrowia ludzkiego wynikających z obecności substancji niebezpiecznych w produkcie. Urządzenie elektryczne należy oddać tak, aby ograniczyć jego ponowne użycie i wykorzystanie. Jeżeli w urządzeniu znajdują się baterie należy je wyjąć i oddać do punktu składowania osobno. **URZĄDZENIA NIE WRZUCAĆ DO POJEMNIKA NA OPADY KOMUNALNE.** Recykling materiałów pomaga w zachowaniu surowców naturalnych. Aby uzyskać szczegółowe informacje o recyklingu tego produktu, należy się skontaktować z władzami lokalnymi, firmą świadczącą usługi oczyszczania lub sklepem, w którym produkt został kupiony.

/EN/ The disposal of used electrical and electronic equipment (applies to European Union countries and other European countries with separate waste-collection systems). This symbol on the product or its packaging indicates that it should not be classified as household waste. It should be handed over to an appropriate company dealing with the collection and recycling of electrical and electronic equipment. The correct disposal of the product will prevent potential negative consequences for the environment and human health resulting from hazardous substances present in the product. Electrical devices must be handed over to restrict their re-use and further treatment. If the device contains batteries, remove them, and hand them over to a storage point separately. **DO NOT THROW EQUIPMENT INTO THE MUNICIPAL WASTE BIN.** Material recycling helps to preserve natural resources. For detailed information on how to recycle this product, please contact your local authority, the recycling company, or the shop where you bought it.

/DE/ Entsorgung von gebrauchten Elektro- bzw. Elektronikgeräten (gilt für Länder der Europäischen Union und andere europäische Länder mit getrennten Abfallsammelsystemen). Dieses Symbol auf dem Produkt oder seiner Verpackung weist darauf hin, dass das Produkt nicht als Hausmüll entsorgt werden darf. Übergeben Sie Elektroschrott an die entsprechende Sammel- und Recyclingstelle für Elektro- bzw. Elektronikgeräte. Die ordnungsgemäße Entsorgung des Produkts verhindert mögliche negative Folgen für die Umwelt und die menschliche Gesundheit, die sich aus den im Produkt enthaltenen gefährlichen Stoffen ergeben können. Das elektrische Gerät muss so übergeben werden, dass die Wiederverwendung und der weitere Gebrauch eingeschränkt sind. Falls sich Batterien im Gerät befinden, entfernen Sie diese und übergeben Sie sie separat an die Sammelstelle. **NICHT IN DEN HAUSMÜLL WERFEN.** Das Recycling von Materialien trägt zur Schonung der natürlichen Ressourcen bei. Detaillierte Informationen zum Recycling dieses Produkts erhalten Sie bei Ihren örtlichen Behörden, dem Entsorgungsbetrieb oder dem Geschäft, in dem Sie dieses Produkt gekauft haben.

/RU/ Утилизация вышедшего из эксплуатации электрического и электронного оборудования (относится к странам Европейского Союза и другим европейским странам с системами раздельного сбора отходов). Этот символ на продукте или его упаковке означает, что продукт не следует рассматривать как бытовые отходы. Его следует направить в соответствующий пункт сбора и последующей переработки электрического и электронного оборудования. Правильная утилизация продукта предотвратит возможные негативные последствия для окружающей среды и здоровья человека, связанные с наличием в продукте опасных веществ. Электрическое устройство должно быть передано для утилизации таким образом, чтобы ограничить его повторное использование. Если в устройстве имеются батарейки, извлеките их и передайте в место сбора отдельно. **НЕ ВЫБРАСЫВАЙТЕ ОБОРУДОВАНИЕ В КОНТЕЙНЕР ДЛЯ БЫТОВЫХ ОТХОДОВ.** Повторная переработка материалов помогает сохранить природные ресурсы. Для получения подробной информации о том, как утилизировать данное изделие, обратитесь в местный орган власти, компанию, занимающуюся уборкой мусора, или в магазин, в котором вы приобрели данный продукт.

/ES/ Eliminación de residuos de aparatos eléctricos y electrónicos (aplicable a los países de la Unión Europea y a otros países europeos que poseen sistemas aislados de recogida de residuos). Este símbolo en el producto o en su embalaje indica que el producto no debe clasificarse como residuo doméstico. Hay que entregarlo en un punto autorizado de recogida y reciclaje de aparatos eléctricos y electrónicos. La eliminación adecuada del producto prevendrá las posibles consecuencias negativas para el medio ambiente y la salud humana derivadas de la presencia de sustancias peligrosas en el producto. El dispositivo eléctrico debe ser entregado de manera que se pueda limitar su reutilización y reuso. Si hay pilas en el aparato, hay que quitarlas y entregarlas por separado al punto de almacenamiento. **NO TIRAR EL DISPOSITIVO EN EL CUBO DE BASURA MUNICIPAL.** El reciclaje de materias ayuda a preservar los recursos naturales. Para obtener la información específica sobre el reciclaje de este producto, póngase en contacto con las autoridades locales, con un proveedor de servicios de reciclaje o con la tienda en la que lo compró.

/FR/ L'élimination des équipements électriques et électroniques usagés (applicable dans l'Union européenne et dans les autres pays européens disposant de systèmes de collecte sélective). Ce symbole sur le produit ou son emballage indique que le produit ne doit pas être traité comme un déchet ménager. Il doit être remis à un point de collecte approprié pour le recyclage des appareils électriques et électroniques. L'élimination correcte du produit permettra d'éviter les conséquences négatives potentielles pour l'environnement et la santé humaine résultant de la présence de substances dangereuses dans le produit. Le matériel électrique doit être remis de manière à limiter sa réutilisation et son utilisation. S'il y a des piles dans l'appareil, retirez-les et déposez-les dans un lieu de stockage séparé. **NE JETEZ PAS CET APPAREIL DANS LES ORDURES MÉNAGÈRES.** Le recyclage des matériaux contribue à préserver les ressources naturelles. Pour des informations détaillées sur le recyclage de ce produit, veuillez contacter votre autorité locale, l'entreprise fournissant des services de nettoyage ou le magasin où vous avez acheté le produit.

/IT/ Smaltimento dei rifiuti di apparecchiature elettriche ed elettroniche (applicabile nell'Unione Europea e in altri paesi europei con sistemi di raccolta differenziata). Questa immagine sul prodotto o sul suo imballaggio indica che il prodotto non deve essere smaltito insieme agli altri rifiuti domestici. Restituire il dispositivo a un centro di raccolta e riciclaggio appropriato per apparecchiature elettriche ed elettroniche. Il corretto smaltimento del prodotto permette di evitare possibili danni all'ambiente o alla salute umana derivanti dalla presenza di sostanze pericolose nel prodotto. Smaltire l'apparecchio elettrico in modo da limitarne il riutilizzo e il riuso. Se sono presenti batterie, devono essere rimosse e smaltite separatamente. **NON SMALTIRE L'APPARECCHIO NEL CONTENITORE DEI RIFIUTI URBANI.** Il riciclaggio dei materiali aiuta a conservare le risorse naturali. Per informazioni dettagliate sul riciclaggio di questo prodotto, contattare l'autorità locale, il fornitore del servizio di pulizia o il negozio dove è stato acquistato questo prodotto.

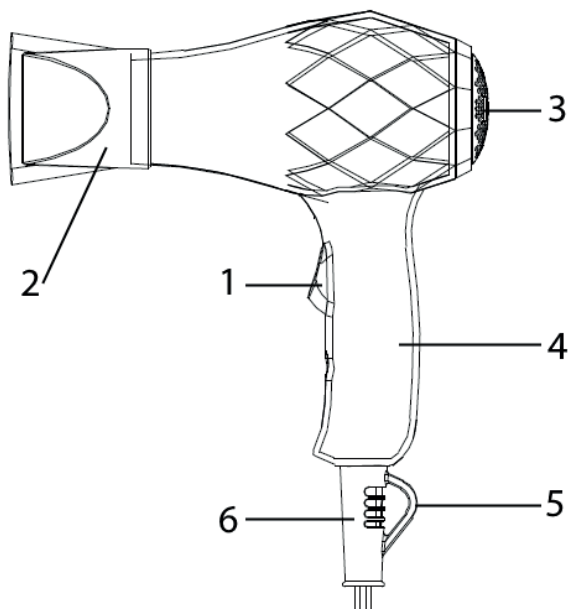

WSKAZÓWKI BEZPIECZEŃSTWA

Przed pierwszym użyciem należy uważnie zapoznać się z całością treści niniejszej instrukcji. Instrukcję zachować na przyszłość.

1. Niniejszy sprzęt może być użytkowany przez dzieci w wieku co najmniej 8 lat i przez osoby o obniżonych możliwościach fizycznych, umysłowych i osoby o braku doświadczenia i znajomości sprzętu, jeżeli zapewniony zostanie nadzór lub instruktaż odnośnie do użytkowania sprzętu w bezpieczny sposób tak, aby związane z tym zagrożenia były zrozumiałe. Dzieci nie powinny bawić się sprzętem. Dzieci bez nadzoru nie powinny wykonywać czyszczenia i konserwacji sprzętu. Nie dopuścić, aby przewód zwisał w miejscu, w którym dziecko może go chwycić. Dzieci należy nadzorować, aby mieć pewność, że nie bawią się urządzeniem.
2. Do zapewnienia dodatkowej ochrony, wskazane jest zainstalowanie w obwodzie elektrycznym zasilającym łazienkę, urządzenia różnicowo-prądowego (RCD) o znamionowym prądzie różnicowym zadziałania nieprzekraczającym 30mA. W tym zakresie należy zwrócić się do specjalisty elektryka.
3. Przewód przyłączeniowy należy podłączyć do gniazdka o parametrach zgodnych z podanymi w instrukcji.
4. Urządzenie należy odłączać od sieci zawsze poprzez pociągnięcie za wtyczkę, a nie za przewód zasilający.
5. Nie zanurzać przewodu lub urządzenia w wodzie.
6. Nie używać na wolnym powietrzu.

7. Gdy urządzenie jest używane w łazience, odłączyć je od sieci po użyciu, gdyż bliskość wody stanowi zagrożenie nawet wtedy, kiedy urządzenie jest wyłączone.
8. Przed włączeniem urządzenia należy się upewnić czy wszystkie jego elementy są odpowiednio zamontowane.
9. Nie należy pozostawiać używanego urządzenia bez nadzoru.
10. Wyłączyć urządzenie przed odłączeniem od sieci oraz montażem i demontażem akcesoriów.
11. Po zakończeniu pracy zawsze należy odłączyć urządzenie od zasilania.
12. Nie chwytać urządzenia mokrymi rękami.
13. W czasie pracy urządzenia nie wolno nakrywać, ani w żaden inny sposób blokować otworów wlotu i wylotu powietrza. W przypadku gdy otwory powietrzne zostaną zablokowane, automatycznie zadziała zabezpieczenie przed przegrzaniem. Należy włącznik ustawić w pozycji "0" i odłączyć urządzenie od sieci. Po ochłodzeniu (kilka minut) ponownie można włączyć urządzenie.
14. Nie używać w przypadku uszkodzenia przewodu zasilającego, gdy urządzenie spadło lub zostało uszkodzone w inny sposób. Naprawę urządzenia należy powierzyć autoryzowanemu serwisowi; informacja w karcie gwarancyjnej oraz na stronie www.eldom.eu. Wszelkie modernizacje lub stosowanie innych niż oryginalne części zamiennych lub elementów urządzenia jest zabronione i zagraża bezpieczeństwu użytkownika.
15. Przed czyszczeniem odłączyć urządzenie od sieci.

16. Nie należy wystawiać urządzenia na działanie promieni słonecznych, gorących powierzchni i wilgoci.
17. Urządzenie może być używane tylko z oryginalnie dołączonymi akcesoriami.
18. Firma Eldom Sp. z o. o. nie ponosi odpowiedzialności za ewentualne szkody powstałe w wyniku niewłaściwego używania urządzenia.

UWAGA: Przed założeniem lub zdjęciem koncentratora (2) należy wyłączyć urządzenie.

OSTRZEŻENIE: Niewłaściwe użytkowanie urządzenia może spowodować obrażenia ciała.



UWAGA. Urządzenie tylko do użytku domowego. Przy eksploatacji przemysłowej, niezgodnej z przeznaczeniem lub wbrew niniejszej instrukcji uprawnienia z tytułu gwarancji wygasają.

UWAGA. Woreczek foliowy może stanowić niebezpieczeństwo – aby uniknąć uduszenia workiem należy przechowywać go z daleka od niemowląt i małych dzieci.



OSTRZEŻENIE. Nie stosować tego sprzętu w pobliżu wanien, pryszniców, basenów i podobnych zbiorników z wodą.

PL INSTRUKCJA OBSŁUGI

SUSZARKA DO WŁOSÓW HT83

OPIS OGÓLNY

1. Włącznik + przełącznik poziomu nadmuchu
2. Koncentrator
3. Osłona wlotu powietrza
4. Rączka
5. Uchwyt do zawieszenia
6. Przewód zasilający



DANE TECHNICZNE

Moc: **1000W**
Napięcie zasilania:
220-240V~ 50-60Hz

PRZEZNACZENIE

Suszarka **HT83** przeznaczona jest do suszenia włosów.

OBSŁUGA

- Przed podłączeniem suszarki do źródła zasilania należy upewnić się, że włącznik (1) ustawiony jest w pozycji „0”.
- Po podłączeniu do sieci o parametrach zgodnych z podanymi w instrukcji uruchomić urządzenie włącznikiem (1).
 - poz. „0” - suszarka wyłączona,
 - poz.  - słaby nawiew, niska temperatura na lekko wilgotne, niezbyt gęste lub krótkie włosy,
 - poz.  - mocny nawiew, wysoka temperatura, szybkie suszenie mokrych lub gęstych włosów.
- Koncentrator (2) ułatwia modelowanie włosów. Można używać suszarkę bez założonego koncentratora.

CZYSZCZENIE I KONSERWACJA

- Przed przystąpieniem do czyszczenia odłączyć urządzenie od sieci oraz poczekać, aż całkowicie wystygnie.
- **Nie wolno zanurzać suszarki w wodzie.**
- Obudowę suszarki oraz przewód zasilający można czyścić miękką, suchą lub wilgotną ściereczką.
- Zanieczyszczenia z otworów wlotu (3) i wylotu powietrza należy usuwać małą szczoteczką.

GWARANCJA

- Urządzenie przeznaczone jest do użytku prywatnego w gospodarstwie domowym.
- Nie może być używane do celów zawodowych.
- Gwarancja traci ważność w przypadku nieprawidłowej obsługi.
- Szczegółowe warunki gwarancji w załączniku.

SAFETY INSTRUCTIONS

Before first use, please thoroughly read the entire manual. It is recommended to keep this instructions manual for future reference.

1. This equipment can be used by children of at least 8 years of age and by people with reduced physical and mental capabilities and lack of experience and knowledge of the equipment, if supervision or instruction is provided on how to use the equipment safely so that the associated risks are understood. Children should not play with the equipment. Unsupervised children should not carry out cleaning or maintenance of the equipment. Do not allow the cord to hang where a child can grab it. Children should be supervised to ensure that they do not play with the equipment.
2. To provide additional protection, it is advisable to install a residual current device (RCD) with a rated residual trip current not exceeding 30mA in the electrical circuit supplying the bathroom. A specialist electrician should be consulted in this respect.
3. The connection cable must be connected to a socket with the parameters specified in the instructions.
4. Always disconnect the appliance from the mains by pulling on the plug and not on the power cord.
5. Do not immerse the cable or the appliance in water.
6. Do not use in the open air.

7. Do not expose the device to sunlight, hot surfaces or moisture.
8. When the appliance is used in the bathroom, unplug it from the mains after use, as the proximity to water is a hazard even when the appliance is switched off.
9. Before switching on the appliance, make sure that all its components are properly assembled.
10. Do not leave the appliance in use unattended.
11. Switch off the appliance before unplugging it from the mains and mounting and dismantling accessories.
12. Always disconnect the appliance from the power supply when finished working.
13. Do not handle the appliance with wet hands.
14. When the appliance is in operation, do not cover or otherwise block the air inlet and outlet openings. If the air openings are blocked, the overheating protection will automatically trip. Turn the switch to the "0" position and disconnect the unit from the mains. Once the unit has cooled down (a few minutes), it can be switched on again.
15. Disconnect the appliance from the mains before cleaning.
16. Do not use if the power cord is damaged, if the appliance has fallen or has been damaged in any other way. Have the unit repaired by an authorised service centre; see the warranty card and www.eldom.eu for information. Any upgrade or use of non-original spare parts or components of the appliance is prohibited and compromises the safety of use.

17. The appliance may be used only with the originally supplied accessories.

18. The company Eldom Sp. z o.o. shall not be liable for any damage caused by inappropriate use of the appliance.

NOTE:

Switch off the appliance before attaching or removing the concentrator (2).

WARNING:

Improper use of the appliance may cause injury.



WARNING

This appliance is designed for domestic use only; when used for industrial purposes outside the product's specifications, or used not in accordance with the instructions, no liability is assumed and the warranty is nullified.

WARNING

Plastic bag can be dangerous, to avoid danger of suffocation keep this bag away from babies and children.



Caution: Do not use this appliance near baths, showers, swimming pools and similar containers with water.

EN OPERATING INSTRUCTION

HAIR DRYER HT83

GENERAL DESCRIPTION

1. On/Off switch with power settings
2. Styling nozzle
3. Air intake housing
4. Handle
5. Hang up loop
6. Power cord



TECHNICAL DATA

Power: **1000W**
Mains supply:
220-240V~ 50-60Hz

INTENDED USE

The dryer **HT83** is designed for drying hair.

OPERATION

- Before connecting the hair dryer to the power source, make sure that the switch (1) is set to position "0".
- After connecting the appliance to the mains with the parameters as specified in the manual, start the appliance with the switch (1).
 - pos. "0" - dryer switched off,
 - pos.  - weak airflow, low temperature for slightly damp, not too thick or short hair,
 - pos.  - strong airflow, high temperature, fast drying of wet or thick hair.
- The concentrator (2) facilitate hair modelling.
- You can also use the hair dryer without the concentrator (2).

CLEANING AND MAINTANANCE

- Before cleaning unplug the hair-dryer and wait until it cools down completely.
- **Never immerse the hair-dryer in water.**
- Casing and power cord can be cleaned with soft dry or slightly damp cloth.
- The air inlet (3) and outlet should be cleaned with soft brush.

WARRANTY

- This appliance is designed for domestic use only.
- It cannot be used for professional purposes or for other than the intended use.
- Improper use will nullify the guarantee.

SICHERHEITSANWEISUNGEN

Vor der ersten Verwendung machen Sie sich bitte mit dem Inhalt dieser Anleitung vertraut. Bewahren Sie diese Betriebsanleitung zum späteren Nachschlagen auf.

1. Dieses Gerät kann von Kindern im Alter von mindestens 8 Jahren und von Personen mit eingeschränkten körperlichen und geistigen Fähigkeiten sowie mangelnder Erfahrung und Kenntnis des Geräts verwendet werden, wenn sie beaufsichtigt oder in die sichere Verwendung des Geräts eingewiesen werden und die damit verbundenen Risiken verstehen. Kinder sollten nicht mit dem Gerät spielen. Unbeaufsichtigte Kinder sollten keine Reinigungs- oder Wartungsarbeiten an den Geräten durchführen. Achten Sie darauf, dass das Kabel nicht so hängt, dass ein Kind es greifen kann. Kinder sollten beaufsichtigt werden, um sicherzustellen, dass sie nicht mit dem Gerät spielen.
2. Als zusätzliche Schutzmaßnahme ist es ratsam, einen Fehlerstromschutzschalter (RCD) mit einem Nennfehlerstrom von höchstens 30 mA in den Stromkreis zu installieren, der das Badezimmer versorgt. Ziehen Sie dazu einen Elektrofachmann hinzu.
3. Das Anschlusskabel muss an eine Steckdose mit den in der Anleitung angegebenen Parametern angeschlossen werden.
4. Trennen Sie das Gerät immer durch Ziehen am Stecker und nicht am Netzkabel vom Netz.
5. Tauchen Sie das Kabel oder das Gerät nicht in Wasser ein.
6. Verwenden Sie das Gerät nicht an der frischen Luft.

7. Setzen Sie das Gerät nicht dem Sonnenlicht, heißen Oberflächen oder Feuchtigkeit aus.
8. Wenn das Gerät im Badezimmer verwendet wird, ziehen Sie nach dem Gebrauch den Netzstecker, da die Nähe zu Wasser eine Gefahr darstellt, auch wenn das Gerät ausgeschaltet ist.
9. Vergewissern Sie sich vor dem Einschalten des Geräts, dass alle Teile richtig zusammengesetzt sind.
10. Lassen Sie das Gerät nicht unbeaufsichtigt in Betrieb.
11. Schalten Sie das Gerät aus, bevor Sie es vom Stromnetz trennen und Zubehörteile montieren oder demontieren.
12. Trennen Sie das Gerät nach Beendigung der Arbeit immer vom Stromnetz.
13. Fassen Sie das Gerät nicht mit nassen Händen an.
14. Wenn das Gerät in Betrieb ist, dürfen die Luftein- und -austrittsöffnungen nicht abgedeckt oder anderweitig blockiert werden. Wenn die Luftöffnungen blockiert sind, wird der Überhitzungsschutz automatisch ausgelöst. Schalten Sie den Schalter in die Position "0" und trennen Sie das Gerät vom Netz. Sobald sich das Gerät abgekühlt hat (einige Minuten), kann es wieder eingeschaltet werden.
15. Verwenden Sie das Gerät nicht, wenn das Netzkabel beschädigt ist, das Gerät heruntergefallen ist oder auf andere Weise beschädigt wurde. Lassen Sie das Gerät von einer autorisierten Kundendienststelle reparieren; Informationen dazu finden Sie auf der Garantiekarte und unter www.eldom.eu. Jegliche Nachrüstung oder Verwendung von nicht originalen Ersatzteilen oder Komponenten des Geräts ist verboten und beeinträchtigt die Sicherheit des Gebrauchs.

16. Trennen Sie das Gerät vor der Reinigung vom Stromnetz.
17. Das Gerät darf nur mit dem ursprünglich gelieferten Zubehör verwendet werden.
18. Die Firma Eldom Sp. z o. o. haftet nicht für eventuell Schäden, die infolge einer nicht ordnungsgemäße Nutzung des Geräts entstanden sind.

HINWEIS: Schalten Sie das Gerät aus, bevor Sie die Spitze (2) anbringen oder entfernen.

WARNUNG: Die unsachgemäße Verwendung des Geräts kann zu Verletzungen führen.



Das Gerät ist nur für den Haushaltsgebrauch bestimmt. Bei industrieller, bestimmungs- oder anleitungswidriger Verwendung übernimmt der Hersteller keine Haftung und die Garantierechte erlöschen.

VORSICHT! Plastiktüten können gefährlich sein!
Erstickungsgefahr! Bewahren Sie die Tüte sicher vor Kindern auf.



Warnung: In der Nähe von Wannen, Duschen, Schwimmbäder und anderen Wasserbecken darf das Gerät nicht gebraucht werden.

DE **BEDIENUNGSANLEITUNG** HAARTROCKNER HT83

ALLGEMEINE BESCHREIBUNG

1. Ein-/Ausschalter+ Stufenschalter
2. Konzentrationsdüse
3. Lufteinlassschutz
4. Griff
5. Aufhängeöse
6. Netzkabely



TECHNISCHE DATEN

Leistung : **1000W**
Speisespannung:
220-240V~ 50-60Hz

BESTIMMUNG

Der Haartrockner **HT83** ist zum Trocknen von Haaren bestimmt.

GERÄTEGEBRAUCH

- Bevor Sie den Haartrockner an das Stromnetz anschließen, vergewissern Sie sich, dass sich der Schalter (1) in der Position "0" befindet.
- Nachdem Sie das Gerät mit den in der Anleitung angegebenen Parametern an das Stromnetz angeschlossen haben, starten Sie das Gerät mit dem Schalter (1).
 - Pos. "0" - Haartrockner ausgeschaltet,
 - Pos.  - niedriger Luftstrom, niedrige Temperatur für leicht feuchtes, nicht zu dickes oder kurzes Haar,
 - Pos.  - stärkerer Luftstrom, hohe Temperatur, schnelles Trocknen von nassem oder dickem Haar.
- Der Konzentrator (2) erleichtern das Modellieren der Haare.
- Der Haartrockner kann auch ohne Spitze (2) verwendet werden.

REINIGUNG UND KONSERVIERUNG

- Das Gerät vor der Reinigung vom Strom abschalten und warten bis es vollständig abgekühlt ist.
- **Das Gerät niemals ins Wasser legen.**
- Das Gehäuse und das Netzkabel können mit einem weichen feuchten oder trockenen Tuch gewischt werden.
- Verunreinigungen der Luftein (3) - und -auslassöffnungen mit einer kleinen Bürste reinigen.

GARANTIE

- Das Gerät ist für den Privatgebrauch im Haushalt bestimmt.
- Es darf nicht für berufliche Zwecke benutzt werden.
- Bei unrichtiger Bedienung erlischt die Garantie.

МЕРЫ БЕЗОПАСНОСТИ

Рекомендуется сохранить это руководство пользования на будущее. Перед первым использованием внимательно прочтите данную инструкцию.

1. Данное оборудование может использоваться детьми не моложе 8 лет, а также людьми с ограниченными физическими и умственными способностями и отсутствием опыта и знаний об оборудовании, если за ними осуществляется наблюдение или проводится инструктаж по безопасному использованию оборудования, чтобы они понимали связанные с ним риски. Дети не должны играть с оборудованием. Дети без присмотра не должны выполнять чистку или техническое обслуживание оборудования. Не допускайте, чтобы шнур висел в местах, где ребенок может за него ухватиться. Дети должны находиться под присмотром, чтобы не играть с оборудованием.
2. Для обеспечения дополнительной защиты рекомендуется установить в электрическую цепь, питающую ванную комнату, устройство защиты от остаточного тока (УЗО) с номинальным остаточным током срабатывания не более 30 мА. Для этого следует проконсультироваться со специалистом-электриком.
3. Соединительный кабель должен быть подключен к розетке с параметрами, указанными в инструкции.
4. Всегда отключайте прибор от сети, потянув за вилку, а не за шнур питания.

5. Не погружайте кабель или прибор в воду.
6. Не используйте прибор на открытом воздухе.
7. Не подвергайте прибор воздействию солнечного света, горячих поверхностей и влаги.
8. Если прибор используется в ванной комнате, отключайте его от сети после использования, так как близость воды представляет опасность даже при выключенном приборе.
9. Перед включением прибора убедитесь, что все его компоненты правильно собраны.
10. Не оставляйте работающий прибор без присмотра.
11. Выключайте прибор перед отключением от сети, а также перед монтажом и демонтажем аксессуаров.
12. По окончании работы всегда отключайте прибор от сети.
13. Не работайте с прибором мокрыми руками.
14. Во время работы прибора не закрывайте и не блокируйте иным образом отверстия для входа и выхода воздуха. Если воздушные отверстия будут заблокированы, автоматически сработает защита от перегрева. Поверните выключатель в положение "0" и отключите прибор от сети. После того как прибор остынет (несколько минут), его можно снова включить.
15. Перед чисткой прибора отключите его от сети.
16. Прибор можно использовать только с оригинальными принадлежностями.
17. Не используйте прибор, если поврежден шнур питания, если прибор упал или был поврежден каким-либо другим образом. Отдайте прибор в ремонт в авторизованный

сервисный центр; информацию см. в гарантийном талоне и на сайте www.eldom.eu. Любая модернизация или использование неоригинальных запасных частей или компонентов прибора запрещены и нарушают безопасность эксплуатации.

18. Фирма Eldom sp. z o. z. не несет ответственности за возможный ущерб, который может возникнуть в результате неправильного использования устройства.

ПРИМЕЧАНИЕ: Перед установкой или снятием наконечника (2) выключите прибор.

ПРЕДУПРЕЖДЕНИЕ: Неправильное использование устройства может привести к травмам.



ВНИМАНИЕ.

Прибор предназначен только для бытового использования.

При промышленном использовании, использовании не по назначению или вопреки данным инструкциям гарантийные права утрачиваются.

ВНИМАНИЕ! Полиэтиленовый пакет может быть опасным — чтобы избежать удушья мешком, необходимо хранить его в недосягаемом для младенцев и маленьких детей месте.



ВНИМАНИЕ. Не пользоваться прибором вблизи душа, ванной, умывальной раковины, бассейна и т.п.

RU ИНСТРУКЦИЯ ПО ЭКСПЛУАТАЦИИ ФЕН ДЛЯ СУШКИ ВОЛОС HT83

ОБЩЕЕ ОПИСАНИЕ

1. Кнопка вкл.ч.+ переключатель уровня нагрева
2. Концентратор
3. Защита входа воздуха
4. Ручка
5. Петелька для подвешивания
6. Сетевой шнур

ТЕХНИЧЕСКАЯ ХАРАКТЕРИСТИКА

Мощность: **1000W**

Напряжение в сети:

220-240V~ 50-60Hz

НАЗНАЧЕНИЕ

Фен **HT83** предназначен для сушки волос.

РАБОТА УСТРОЙСТВА

- Перед подключением фена к источнику питания убедитесь, что переключатель (1) установлен в положение "0".
- После подключения прибора к сети с параметрами, указанными в инструкции, запустите прибор с помощью переключателя (1).
 - поз. "0" - сушилка выключена,
 - поз. "☼" - слабый поток воздуха, низкая температура для легка влажных, не слишком густых или коротких волос,
 - поз. "☼☼" - сильный поток воздуха, высокая температура, быстрая сушка влажных или густых волос.
- Концентратор (2) облегчают моделирование волос.
- Фен также можно использовать без насадки (2).

ЧИСТКА И УХОД

- Перед чисткой отключите прибор от сети и дождитесь его полного остывания.
- **Не погружайте сушилку в воду.**
- Корпус сушилки и шнур питания можно чистить мягкой сухой или влажной тканью.
- Удалите грязь из отверстий для впуска и выпуска воздуха с помощью небольшой щетки.

ГАРАНТИЯ

- Устройство предназначено только для домашнего использования.
- В случае неправильной эксплуатации гарантия не является действительной.

INSTRUCCIONES DE SEGURIDAD

Se recomienda conservar este manual de instrucciones para futuras consultas. Antes del primer uso, lea atentamente todo el contenido de este manual.

1. Este equipo puede ser utilizado por niños de al menos 8 años de edad y por personas con capacidades físicas y mentales reducidas y con falta de experiencia y conocimiento del equipo, si se proporciona supervisión o instrucciones sobre cómo utilizar el equipo de forma segura para que se comprendan los riesgos asociados. Los niños no deben jugar con el equipo. Los niños no supervisados no deben realizar tareas de limpieza o mantenimiento del equipo. No deje que el cable cuelgue donde un niño pueda agarrarlo. Los niños deben ser supervisados para asegurarse de que no juegan con el equipo.
2. Para proporcionar una protección adicional, es aconsejable instalar un dispositivo de corriente residual (RCD) con una corriente de disparo residual nominal no superior a 30 mA en el circuito eléctrico que alimenta el cuarto de baño. Para ello, consulte a un electricista especializado.
3. El cable de conexión debe conectarse a una toma de corriente con los parámetros especificados en las instrucciones.
4. Desconecte siempre el aparato de la red eléctrica tirando del enchufe y no del cable de conexión.
5. No sumerja el cable ni el aparato en agua.
6. No lo utilice al aire libre.

7. No exponga el aparato a la luz solar, superficies calientes o humedad.
8. Cuando el aparato se utilice en el cuarto de baño, desenchúfelo de la red eléctrica después de usarlo, ya que la proximidad del agua supone un peligro incluso cuando el aparato está apagado.
9. Antes de encender el aparato, asegúrese de que todos sus componentes están correctamente montados.
10. No deje el aparato sin vigilancia.
11. Apague el aparato antes de desenchufarlo de la red eléctrica y de montar o desmontar accesorios.
12. Desconecte siempre el aparato de la red eléctrica cuando termine de trabajar.
13. No manipule el aparato con las manos mojadas.
14. Cuando el aparato esté en funcionamiento, no cubra ni obstruya las aberturas de entrada y salida de aire. Si las aberturas de aire están bloqueadas, la protección contra sobrecalentamiento se activará automáticamente. Gire el interruptor a la posición "0" y desconecte el aparato de la red eléctrica. Cuando el aparato se haya enfriado (unos minutos), puede volver a encenderse.
15. No utilice el aparato si el cable de alimentación está dañado, si se ha caído o si ha sufrido cualquier otro daño. Haga reparar el aparato en un centro de servicio autorizado; para más información, consulte la tarjeta de garantía y www.eldom.eu. Cualquier mejora o uso de piezas de repuesto o componentes no originales del aparato está prohibida y compromete la seguridad de uso.

16. Desconecte el aparato de la red eléctrica antes de limpiarlo.
17. El aparato sólo puede utilizarse con los accesorios suministrados originalmente.
18. La empresa Eldom Sp . z o.o. no se hace responsable de los daños como consecuencia del uso inadecuado del aparato.

NOTA:

Apague el aparato antes de colocar o retirar la punta (2).

ADVERTENCIA:

El uso inadecuado del aparato puede causar lesiones personales.



PRECAUCIÓN. El aparato es sólo para uso doméstico. En caso de uso industrial, no conforme al uso previsto o contrario a estas instrucciones, se extinguirán los derechos de garantía.

NOTA: La bolsa de plástico puede suponer un peligro: para evitar el riesgo de asfixia, la bolsa debe guardarse fuera del alcance de los bebés y niños pequeños.



ADVERTENCIA.

No usar el aparato cerca de bañeras, duchas, piscinas y otros depósitos con agua.

ES INSTRUCCIONES DE USO

SECADOR DE PELO HT83

DESCRIPCIÓN GENERAL

1. Interruptor de encendido
+ selector del flujo de aire
2. Boquilla concentradora
3. Entrada de aire
4. Mango
5. Gancho para colgar
6. Cable de alimentación

ESPECIFICACIONES TÉCNICAS

Potencia : **1000W**
Tensión de alimentación:
220-240V~ 50-60Hz

DESTINO

El secador **HT83** está diseñado para secar el cabello.

USO DEL APARATO

- Antes de conectar el secador de pelo a la red eléctrica, asegúrese de que el interruptor (1) esté en la posición "0".
- Después de conectar el aparato a la red eléctrica con los parámetros especificados en las instrucciones, encienda el aparato con el interruptor (1):
 - pos. "0" - secador apagado,
 - pos. "☼" - pobre flujo de aire, temperatura baja para cabello ligeramente húmedo, no muy grueso o corto,
 - pos. "☼☼" - fuerte flujo de aire, temperatura alta, secado rápido de cabellos húmedos o gruesos.
- El concentrador (2) facilita el peinado.
- El secador de pelo también puede utilizarse sin el concentrador (2) acoplado.

LIMPIEZA Y MANTENIMIENTO

- Antes de proceder a la limpieza, desconectar el aparato de la red y esperar hasta que se enfríe completamente.
- **No sumergir el secador en agua.**
- Limpiar la carcasa del secador y el cable de alimentación con un paño suave, seco o húmedo.
- Retirar con un cepillo pequeño la suciedad de la entrada y la salida de aire.

GARANTÍA

- El aparato está destinado para un uso privado doméstico.
- No se puede utilizar para fines profesionales.
- La garantía se anula en caso de un uso incorrecto.

CONSIGNES DE SÉCURITÉ

Nous vous recommandons de conserver ce mode d'emploi pour toute référence ultérieure. Lisez attentivement tout le contenu de ce notice d'emploi avant la première utilisation.

1. Cet appareil peut être utilisé par des enfants âgés d'au moins 8 ans et par des personnes dont les capacités physiques et mentales sont réduites et qui manquent d'expérience et de connaissance de l'appareil, à condition qu'une surveillance ou des instructions soient fournies sur la manière d'utiliser l'appareil en toute sécurité et que les risques associés soient compris. Les enfants ne doivent pas jouer avec l'équipement. Les enfants non surveillés ne doivent pas procéder au nettoyage ou à l'entretien de l'équipement. Ne laissez pas le cordon pendre à un endroit où un enfant pourrait le saisir. Les enfants doivent être surveillés pour s'assurer qu'ils ne jouent pas avec l'équipement.
2. Pour assurer une protection supplémentaire, il est conseillé d'installer un disjoncteur différentiel à courant résiduel (DDR) dont le courant de déclenchement résiduel nominal ne dépasse pas 30 mA dans le circuit électrique alimentant la salle de bains. Un électricien spécialisé doit être consulté à ce sujet.
3. Le câble de raccordement doit être branché sur une prise dont les paramètres sont spécifiés dans les instructions.
4. Ne pas immerger le câble ou l'appareil dans l'eau.

5. Débranchez toujours l'appareil en tirant sur la fiche et non sur le câble d'alimentation.
6. Ne pas utiliser l'appareil à l'air libre.
7. Ne pas exposer l'appareil au soleil, à des surfaces chaudes ou à l'humidité.
8. Lorsque l'appareil est utilisé dans la salle de bain, le débrancher après utilisation, car la proximité de l'eau constitue un danger même lorsque l'appareil est éteint.
9. Avant d'allumer l'appareil, assurez-vous que tous ses composants sont correctement assemblés.
10. Ne laissez pas l'appareil en service sans surveillance.
11. Éteignez l'appareil avant de le débrancher et de monter ou démonter les accessoires.
12. Lorsque l'appareil fonctionne, ne couvrez pas ou n'obstruez pas les ouvertures d'entrée et de sortie d'air. Si les ouvertures d'air sont bloquées, la protection contre la surchauffe se déclenche automatiquement. Mettez l'interrupteur en position "0" et débranchez l'appareil. Une fois que l'appareil a refroidi (quelques minutes), il peut être remis en marche.
13. Ne pas utiliser l'appareil si le cordon d'alimentation est endommagé, si l'appareil est tombé ou s'il a été endommagé d'une autre manière. Faites réparer l'appareil par un centre de service agréé ; pour plus d'informations, voir la carte de garantie et www.eldom.eu. Toute mise à niveau ou utilisation de pièces détachées ou de composants de l'appareil qui ne sont pas d'origine est interdite et compromet la sécurité d'utilisation.

14. Débranchez l'appareil avant de le nettoyer.
15. Débranchez toujours l'appareil de l'alimentation électrique lorsque vous avez fini de travailler.
16. Ne pas manipuler l'appareil avec des mains mouillées.
17. L'appareil ne peut être utilisé qu'avec les accessoires fournis d'origine.
18. La société Eldom Sp. z o.o. ne peut être tenue responsable de tout dommage résultant d'une utilisation inappropriée de l'appareil.

REMARQUE : Éteignez l'appareil avant de fixer ou de retirer le concentrateur (2).

AVERTISSEMENT : Une mauvaise utilisation de l'appareil peut entraîner des blessures corporelles.



NOTE! L'appareil est destiné à un usage domestique uniquement. En cas de fonctionnement industriel, incompatible avec l'utilisation prévue ou contraire au présent manuel, les droits à la garantie s'éteignent.

NOTE! Un sac en plastique peut être dangereux – pour éviter la strangulation le sac doit être tenu hors de portée des bébés et des jeunes enfants.



AVERTISSEMENT : N'utilisez pas cet appareil à proximité de baignoires, de douches, de piscines et d'autres récipients d'eau similaires.

FR MANUEL D'UTILISATION

SÈCHE-CHEVEUX HT83

DESCRIPTION GÉNÉRALE

1. Interrupteur marche/arrêt
+ bouton de débit d'air
2. Embout concentrateur
3. Entrée d'air
4. Poignée
5. Boucle de suspension
6. Cordon d'alimentation

CARACTÉRISTIQUES TECHNIQUES

Puissance: **1000W**
Tension d'alimentation:
220-240V~ 50-60Hz

DESTINATION

Le sèche-cheveux **HT83** est conçu pour sécher les cheveux.

L'UTILISATION DE L'APPAREIL

- Avant de brancher le sèche-cheveux à l'alimentation électrique, assurez-vous que l'interrupteur (1) est sur la position « 0 ».
- Après avoir branché l'appareil au réseau avec les paramètres indiqués dans les instructions, mettez-le en marche avec l'interrupteur (1):
 - pos. "0" - le sèche-cheveux éteint,
 - pos. "☼" - le flux d'air doux, basse température pour les cheveux légèrement humides, pas trop épais ou courts
 - pos. "☼☼" - le flux d'air puissant, haute température, séchage rapide des cheveux humides ou épais.
- Le concentrateur (2) facilite la coiffure.
- Le sèche-cheveux peut également être utilisé sans le concentrateur (2).

NETTOYAGE ET ENTRETIEN

- L'appareil doit obligatoirement être éteint à l'aide de l'interrupteur (1), débranché et totalement refroidi avant de procéder à son nettoyage.
- **Ne pas immerger le sèche-cheveux dans l'eau.**
- Le boîtier du sèche-cheveux et le cordon d'alimentation peuvent être nettoyés avec un chiffon doux, sec ou humide.
- La saleté des ouvertures d'entrée et de sortie d'air doit être enlevée avec une petite brosse.

GARANTIE

- L'appareil est destiné à un usage domestique privé.
- Il ne peut être utilisé à des fins professionnelles.
- Une utilisation abusive ou en contradiction avec ce mode d'emploi annule la garantie.

ISTRUZIONI DI SICUREZZA

Si consiglia di conservare il presente manuale d'uso per il futuro riferimento. Leggere attentamente il manuale di istruzioni prima dell'uso.

1. Questa apparecchiatura può essere utilizzata da bambini di almeno 8 anni di età e da persone con ridotte capacità fisiche e mentali e con scarsa esperienza e conoscenza dell'apparecchiatura, a condizione che venga fornita una supervisione o un'istruzione su come utilizzare l'apparecchiatura in modo sicuro e che vengano compresi i rischi associati. I bambini non devono giocare con l'attrezzatura. I bambini senza supervisione non devono effettuare la pulizia o la manutenzione dell'apparecchiatura. Non lasciare che il cavo sia appeso in un punto in cui un bambino possa afferrarlo. I bambini devono essere sorvegliati per garantire che non giochino con l'apparecchiatura.
2. Per garantire una protezione aggiuntiva, è consigliabile installare un interruttore differenziale (RCD) con una corrente di intervento residua nominale non superiore a 30 mA nel circuito elettrico che alimenta il bagno. A tale proposito, si consiglia di rivolgersi a un elettricista specializzato.
3. Il cavo di collegamento deve essere collegato a una presa con i parametri specificati nelle istruzioni.
4. Scollegare sempre l'apparecchio dalla rete elettrica tirando la spina e non il cavo di alimentazione.
5. Non immergere il cavo o l'apparecchio in acqua.
6. Non utilizzare all'aria aperta.

7. Non esporre l'apparecchio alla luce del sole, a superfici calde o all'umidità.
8. Se l'apparecchio viene utilizzato in bagno, staccare la spina dalla rete elettrica dopo l'uso, poiché la vicinanza all'acqua costituisce un pericolo anche quando l'apparecchio è spento.
9. Prima di accendere l'apparecchio, accertarsi che tutti i suoi componenti siano correttamente assemblati.
10. Non lasciare l'apparecchio in funzione senza sorveglianza.
11. Spegnerne l'apparecchio prima di scollegarlo dalla rete elettrica e di montare e smontare gli accessori.
12. Scollegare sempre l'apparecchio dalla rete elettrica al termine del lavoro.
13. Non maneggiare l'apparecchio con le mani bagnate.
14. Quando l'apparecchio è in funzione, non coprire o bloccare in altro modo le aperture di ingresso e uscita dell'aria. Se le aperture dell'aria sono bloccate, la protezione contro il surriscaldamento interviene automaticamente. Portare l'interruttore in posizione "0" e scollegare l'apparecchio dalla rete elettrica. Una volta che l'apparecchio si è raffreddato (alcuni minuti), può essere riacceso.
15. Non utilizzare l'apparecchio se il cavo di alimentazione è danneggiato, se l'apparecchio è caduto o è stato danneggiato in altro modo. Far riparare l'apparecchio da un centro di assistenza autorizzato; per informazioni consultare il certificato di garanzia e il sito www.eldom.eu. L'aggiornamento o l'uso di parti di ricambio o componenti non originali dell'apparecchio è vietato e compromette la sicurezza d'uso.

16. Prima della pulizia, scollegare l'apparecchio dalla rete elettrica.
17. L'apparecchio può essere utilizzato solo con gli accessori forniti in origine.
18. La società Eldom Sp. z o.o. non è responsabile di eventuali danni derivanti da un uso improprio del dispositivo.

NOTA: Spegnerne l'apparecchio prima di montare o smontare il concentratore (2).

ADVERTENCIA: L'uso improprio del dispositivo può causare lesioni al corpo.

ADVERTENCIA: El uso inadecuado del aparato puede causar lesiones personales.



ATTENZIONE. L'apparecchio è destinato esclusivamente all'uso domestico. In caso di funzionamento industriale, incompatibile con l'uso previsto o contrario al presente manuale, i diritti di garanzia decadono.

ATTENZIONE: Il sacchetto di plastica può essere pericoloso: per evitare il soffocamento con il sacchetto, tenerlo lontano da neonati e piccoli bambini.



ADVERTENCIA:

Non utilizzare l'apparecchio in prossimità di vasche da bagno, docce, piscine o specchi d'acqua simili.

IT MANUALE DI ISTRUZIONI

ASCIUGACAPELLI HT83

DESCRIZIONE GENERALE

1. Interruttore ON-OFF
+ regolazione flusso d'aria
2. Concentratore d'aria
3. Presa d'aria
4. Impugnatura
5. Anello per appenderlo
6. Cavo di alimentazione

DATI TECNICI

Potenza : **1000W**
Tensione di alimentazione:
220-240V~ 50-60Hz

DESTINAZIONE

L'asciugacapelli **HT83** è progettato per asciugare i capelli.

UTILIZZO

- Prima di collegare l'asciugacapelli all'alimentazione, assicurarsi che l'interruttore (1) sia in posizione "0".
- Dopo aver collegato l'apparecchio alla rete con i parametri indicati nelle istruzioni, avviare l'apparecchio con l'interruttore (1):
 - pos. "0" - l'asciugacapelli è spento,
 - pos. "☼" - il debole flusso d'aria, bassa temperatura per capelli leggermente umidi, non troppo spessi o corti,
 - pos. "☼☼" - il forte flusso d'aria, alta temperatura, asciugatura rapida dei capelli bagnati o spessi.
- Il concentratore (2) facilita l'acconciatura dei capelli.
- L'asciugacapelli può essere utilizzato anche senza il concentratore (2).

PULIZIA E MANUTENZIONE

- Prima della pulizia, l'apparecchio deve essere spento tramite l'interruttore (1), scollegato dalla rete e lasciato raffreddare completamente.
- **Non immergere mai l'asciugacapelli nell'acqua.**
- Il corpo dell'asciugacapelli e il cavo di alimentazione possono essere puliti con un panno morbido, asciutto o umido.
- Lo sporco dalle aperture di entrata e uscita dell'aria deve essere rimosso con una piccola spazzola.

GARANZIA

- Questo prodotto è stato concepito per il solo uso domestico, in privato.
- Non deve essere usato per scopi professionali.
- La garanzia decade in caso di trattamento improprio.

The logo for eldom, featuring the word "eldom" in white lowercase letters inside a black circle.

KARTA GWARANCYJNA

WAŻNA Z DOWODEM ZAKUPU

SUSZARKA DO WŁOSÓW HT83

.....
pieczęć sklepu i data sprzedaży

Sprzęt przeznaczony do użytku domowego

OPIS NAPRAWY

1

.....
pieczęć punktu usługowego

OPIS NAPRAWY

2

.....
pieczęć punktu usługowego

OPIS NAPRAWY

3

.....
pieczęć punktu usługowego