

**INSTRUKCJA OBSŁUGI
KLIMATYZATOR PRZENOŚNY
HYPE 4 KW WIFI**



missionair



Mission Air®

missionair

Prosimy dokładnie zaznajomić się z instrukcją instalacji i obsługi oraz przestrzeczyć jej, aby zapewnić długi okres użytkowania i niezawodne działanie urządzenia.

1. Istotne instrukcje bezpieczeństwa	4-5
2. Transport, znakowanie i przechowywanie urządzenia	6
3. Opis produktu.....	7
4. Instrukcja.....	8-9
5. Opis funkcji.....	10-14
6. Konserwacja.....	15
7. Instalacja.....	16-17
8. Pomoc.....	18-25
9. Rozwiązywanie problemów	26
10. Specyfikacja.....	27
11. Instalacja aplikacji mobilnej.....	28-33
12. Warunki gwarancji	34
13. Karta gwarancyjna	35

Uwaga!

Nie instaluj i nie używaj przenośnego klimatyzatora przed uważnym przeczytaniem niniejszej instrukcji obsługi. Prosimy o zachowanie niniejszej broszury w celu zapewnienia gwarancji na produkt i wykorzystania w przyszłości

DZIĘKUJEMY ZA ZAKUP NASZEGO KLIMATYZATORA PRZENOŚNEGO O WYSOKIEJ WYDAJNOŚCI.

missionair

OSTRZEŻENIE

1. Nie stosuj środków przyspieszających proces rozmrażania lub czyszczenia innych niż te zalecane przez producenta.
2. Urządzenie należy przechowywać w pomieszczeniu bez stale działających źródeł zapłonu (na przykład: otwartego ognia, działającego urządzenia gazowego lub działającego grzejnika elektrycznego).
3. Urządzenia nie należy dziurawić ani podpalać.
4. Należy pamiętać, że czynniki chłodnicze mogą nie zawierać zapachu.
5. Urządzenie powinno być instalowane, obsługiwane i przechowywane w pomieszczeniu o powierzchni podłogi większej niż 13m².
6. Urządzenie należy serwisować wyłącznie zgodnie z zaleceniami producenta.
7. Urządzenie należy przechowywać w dobrze wentylowanym miejscu, w pomieszczeniu o powierzchni odpowiadającej tej określonej na potrzeby eksploatacji.
8. Wszystkie procedury robocze, które mają wpływ na środki bezpieczeństwa, mogą być wykonywane wyłącznie przez kompetentne osoby.



caution, risk of fire



9. „UPEWNIĆ SIĘ, ŻE PRODUKT JEST CAŁY CZAS WENTYLOWANY”! Upewnij się, że wentylacja nie jest blokowana na wlocie i wylocie.
10. Użytkuj urządzenie na poziomej powierzchni, aby uniknąć wycieku wody.
11. Nie użytkuj urządzenia w atmosferze wybuchowej lub korozyjnej.
12. Użytkuj urządzenie w temperaturze nie wyższej niż 35 stopni Celsjusza.

missionair

13. Funkcja grzania urządzenia powinna działać w temperaturze otoczenia w pomieszczeniu 7°C - 23°C
14. Okresowo czyść filtr powietrza, aby zapewnić jak najbardziej wydajne chłodzenie.
15. Jeżeli urządzenie jest wyłączone, odczekaj co najmniej 3,5 minuty przed jego ponownym uruchomieniem, aby zapobiec uszkodzeniu sprężarki.
16. Urządzenie potrzebuje natężenia co najmniej 7 amperów, aby sprężarka mogła działać. Nie używaj żadnych przedłużaczy do urządzenia, aby uniknąć blokady instalacji elektrycznych.
17. Urządzenie służy do chłodzenia, ogrzewania i osuszania pomieszczeń.
18. Po włączeniu urządzenia wentylator będzie działać, jednak sprężarka uruchomi się po tym, jak alarm chłodzenia będzie migać przez trzy minuty. W funkcji grzania alarm grzania będzie migać przez 3,5 minuty przed uruchomieniem sprężarki i wentylatora.
19. Uszkodzony przewód zasilający musi zostać wymieniony przez producenta, jego przedstawiciela serwisowego lub podobnie wykwalifikowaną osobę, aby uniknąć zagrożenia.
20. Aby bezpiecznie zutilizować urządzenie, należy wyjąć z niego akumulatory przed jego złomowaniem.
21. Urządzenie może być używane przez dzieci w wieku od 8 lat oraz osoby o ograniczonych zdolnościach fizycznych, czuciowych lub umysłowych lub bez doświadczenia i wiedzy, jeśli znajdują się pod nadzorem lub są poinstruowane w zakresie bezpiecznego korzystania z urządzenia oraz rozumieją, jakie są możliwe zagrożenia. Dzieci nie mogą bawić się urządzeniem. Dzieci nie powinny czyścić i konserwować urządzenia bez nadzoru.
22. Klimatyzator może być podłączony wyłącznie do źródła zasilania o impedancji systemu nie większej niż 0,219 Ω. W razie potrzeby należy skontaktować się z dostawcą w celu uzyskania informacji o impedancji systemu.
23. Urządzenie należy zainstalować zgodnie z krajowymi przepisami dotyczącymi okablowania.
24. Nie używaj klimatyzatora w wilgotnym pomieszczeniu, takim jak łazienka lub pralnia.

missionair

1. Transport urządzeń zawierających palne czynniki chłodnicze. Należy przestrzegać przepisów transportowych.
2. Oznakowanie urządzenia. Zgodność z lokalnymi przepisami
3. Utylizacja urządzenia wykorzystującego łatwopalne czynniki chłodnicze. Zgodność z przepisami krajowymi.
4. Przechowywanie urządzenia/sprzętu. Urządzenie należy przechowywać zgodnie z instrukcjami producenta.
5. Przechowywanie zapakowanego urządzenia. Zabezpieczenie opakowania magazynowego powinno być tak skonstruowane, aby mechaniczne uszkodzenie urządzenia znajdującego się wewnątrz opakowania nie powodowało wycieku czynnika chłodniczego. Maksymalna liczba elementów urządzenia, które mogą być przechowywane razem, zostanie określona przez lokalne przepisy.
6. Urządzenie należy przechowywać tak, aby nie doszło do jego uszkodzeń mechanicznych.
7. Ogólny obszar roboczy. Personel konserwacyjny i Inne osoby pracujące w otoczeniu zostaną poinstruowani o charakterze wykonywanych prac. Należy unikać pracy w przestrzeniach zamkniętych. Obszar wokół miejsca pracy powinien być wydzielony. Upewnij się, że warunki w obszarze zostały zabezpieczone na podstawie kontroli materiałów łatwopalnych.

missionair

OPIS PRODUKTU

Klimatyzator został zaprojektowany i wyprodukowany zgodnie z najwyższymi standardami nowoczesnej inżynierii.

Nasz produkt nie tylko jest wyposażony w pilot zdalnego sterowania, który pomaga użytkownikowi w łatwy i wygodny sposób obsługiwać wszystkie funkcje, ale posiada również następujące zalety:

- Łatwe przemieszczanie dzięki płynnie poruszającym się kółkom.
- Postępuj zgodnie z rysunkiem, aby zainstalować zestaw okienny i podłączyć przewód odprowadzający przed podłączeniem urządzenia.
- Wydajny system chłodzenia błyskawicznie chłodzi otoczenie, w dowolnym momencie.
- Obieg osuszonego i przefiltrowanego powietrza zapewnia komfort oddychania.
- Oprócz pilota, dostępny jest elektroniczny panel dotykowy, który zapewnia również łatwą obsługę ręczną.
- 24-godzinny programowalny Timer dla funkcji chłodzenia, ogrzewania i osuszania.
- Unikalna funkcja kontroli uśpiania.
- Zasilanie 220-240 V 50 Hz.

missionair

ROZPAKUJ URZĄDZENIE

1. Przed rozpakowaniem umieść urządzenie we właściwej pozycji pionowej.
2. Przetnij taśmy zabezpieczające opakowanie.
3. Przesuń karton ruchem do góry, aby zdjąć go z podstawy.
4. Chwyć uchwyty do przenoszenia znajdujące się po obu stronach urządzenia i ostrożnie podnoś je, aż wysunie się z piankowej podstawy.
5. Usuń wylot powietrza i wyjmij przewód odprowadzający jak na rysunku.
6. Zamontuj przewód odprowadzający na urządzeniu przed uruchomieniem urządzenia.

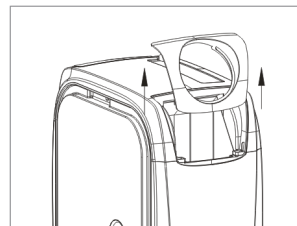

UWAGA!

Aby zapewnić efektywne działanie funkcji ogrzewania i chłodzenia, należy wykonać następujące kroki:

1. Przedłuż giętki przewód odprowadzający tak aby miał co najmniej 400 mm. Przewód odprowadzający nie może być zablokowany.
2. Należy zachować minimalną odległość 500 mm między stroną filtra urządzenia a ścianą lub innymi przeszkodami.
3. Gdy urządzenie zacznie się rozmrażać, na wyświetlaczu LED pojawi się napis „DF”.

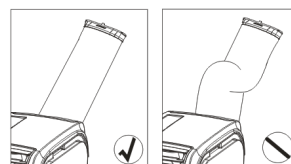
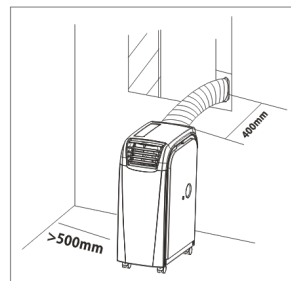

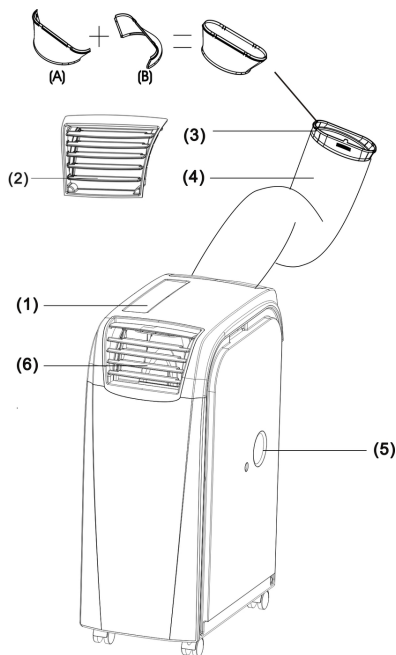

NAZWY CZĘŚCI

1. Panel sterowania
2. Kratka wylotowa
3. Złączka
4. Rura odprowadzająca
5. Górny otwór spustowy
6. Wylot zimnego powietrza
7. Wlot chłodnego powietrza
8. Filtr chłodnego powietrza
9. Wlot gorącego powietrza
10. Filtr gorącego powietrza
11. Dolny otwór spustowy

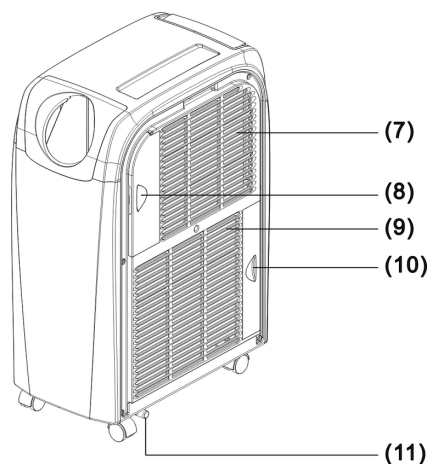

missionair

PANEL STEROWANIA I OPIS FUNKCJI

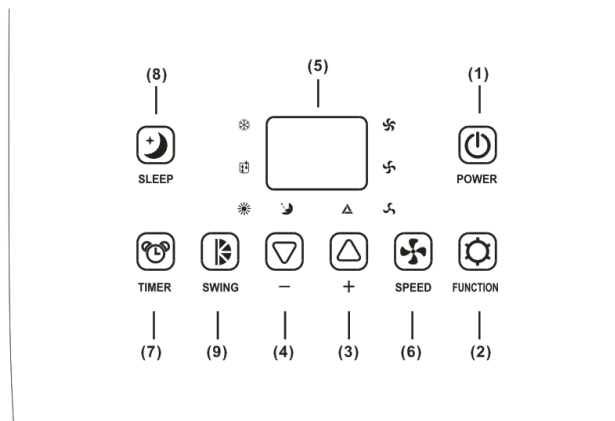

1. PRZYCISK ZASILANIA

Naciśnij, aby włączyć lub wyłączyć jednostkę.

2. FUNKCJA

Naciśnij ten przycisk, aby wybrać chłodzenie, ogrzewanie lub osuszanie.

3. PRZYCISK REGULACJI TEMPERATURY (GÓRA)

- Podczas funkcji chłodzenia: Ten przycisk powoduje zwiększenie ustawionej temperatury o 1 °C za każdym naciśnięciem, przy czym maksymalny limit wynosi 30°C.
- Podczas funkcji grzania: Ten przycisk powoduje zwiększenie ustawionej temperatury o 1 °C za każdym naciśnięciem, przy czym maksymalny limit wynosi 25°C.

missionair

4. PRZYCISK REGULACJI TEMPERATURY (GÓRA)

- Podczas funkcji chłodzenia: Ten przycisk powoduje zmniejszenie ustawionej temperatury o 1 °C za każdym naciśnięciem, przy czym minimalny limit wynosi 17°C.
- Podczas funkcji chłodzenia: Ten przycisk powoduje zmniejszenie ustawionej temperatury o 1 °C za każdym naciśnięciem, przy czym minimalny limit wynosi 15°C.

5. WYŚWIETLACZ L.E.D.

Wyświetlacz wskazuje aktualnie ustawioną temperaturę lub ustawienie Timera. Po zmianie ustawionej temperatury lub Timera wyświetlane jest nowe ustawienie, a następnie wyświetlacz powraca do aktualnej ustawionej temperatury.

- Wyświetlacz służy również do wyświetlania kodów błędów w przypadku wystąpienia usterki, patrz KODY BŁĘDÓW.

6. PRĘDKOŚĆ

Naciśnij, aby wybrać NISKĄ, ŚREDNIĄ, WYSOKĄ lub AUTOMATYCZNĄ prędkość wentylatora.

Jeśli wybrany jest przycisk „AUTO” (podczas funkcji chłodzenia), przycisk „HIGH”, „MEDIUM” lub „LOW” zostanie wybrany automatycznie w zależności od różnicy między ustawioną temperaturą a temperaturą otoczenia.

Uwaga: W funkcji grzania i funkcji osuszania ten przycisk jest nieaktywny, ponieważ urządzenie jest zdefiniowane jako wysokiej prędkości w trybie grzania i niskiej prędkości w trybie osuszania.

7. PROGRAMOWALNY TIMER

Przycisk programowalnego WŁĄCZNIKA/WYŁĄCZNIKA czasowego.

A. WŁĄCZNIK CZASOWY: Włącznik czasowy służy do automatycznego włączania urządzenia po upływie ustawionego czasu.

missionair

- Naciśnij przycisk „TIMER” w stanie gotowości, aby ustawić żądany czas.
- Po upływie ustawionego czasu urządzenie włączy się automatycznie.
- Naciśnij przycisk „POWER” przed upływem limitu czasu, ustawiony czas zostanie skasowany i urządzenie włączy się.
- Podczas ustawiania Timera można ustawić funkcję i prędkość wentylatora.

B. WYŁĄCZNIK CZASOWY: Wyłącznik czasowy służy do automatycznego wyłączenia urządzenia po upływie ustawionego czasu.

- Naciśnij przycisk „TIMER” w stanie gotowości, aby ustawić żądany czas.
- Po upływie ustawionego czasu urządzenie włączy się automatycznie.
- Naciśnij przycisk „POWER” przed upływem limitu czasu, ustawiony czas zostanie skasowany i urządzenie włączy się.

8. FUNKCJA ZDALNEGO STEROWANIA UŚPIENIA

- W trybie chłodzenia naciśnij przycisk SLEEP, aby ustawić temperaturę. Zwiększa się o 1°C po jednej godzinie i co najwyżej o 2°C po 2 godzinach.
- W trybie chłodzenia naciśnij przycisk SLEEP, aby ustawić temperaturę. Zmniejsza się o 1°C po jednej godzinie i co najwyżej o 1°C po 2 godzinach.
- Naciśnij ponownie przycisk SLEEP, aby anulować ustawienie.

9. SWING

Naciśnij ten przycisk, a wylot zacznie oscylować i zatrzyma się po ponownym naciśnięciu tego przycisku.

10. FUNKCJA SIECI DYSTRYBUCJI WIFI (OPCJONALNIE)

Naciśnij i przytrzymaj przycisk SLEEP przez 3 sekundy (wejdź w tryb konfiguracji WIFI).

11. ALARM

Gdy zbiornik na wodę jest pełny, na panelu wyświetlacza pojawi się napis „E4”. Aby wznowić pracę, zdejmij gumowy korek przewodu spustowego, aby najpierw spuścić wodę. Ostrzeżenie E4 zniknie po wykonaniu funkcji spuszczenia wody, a następnie będzie można ponownie uruchomić urządzenie, naciskając przycisk POWER.

missionair

FUNKCJA ZDALNEGO STEROWANIA

1. MOC - Przełącznik On/Off
2. FUNC - Przełącznik funkcji „TRYB”
3. TIMER - Programowanie godzinowe
4. AUTO - Automatyczna prędkość wentylatora
5. HI - Wysoka prędkość wentylatora
6. MID - Średnia prędkość wentylatora
7. LOW - Niska prędkość wentylatora
8. SLEEP - Przełącznik trybu nocnego
9. TEMP. - Przełącznik temperatury
10. SWING - Swing

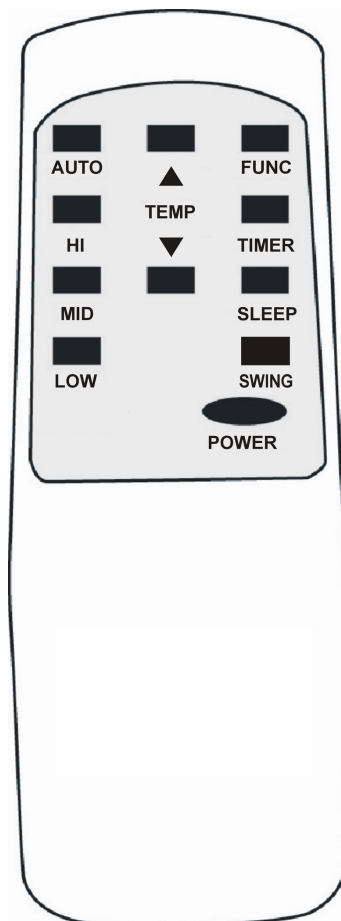

missionair

UWAGA

Urządzenie może automatycznie odparować skropliny i rozprowadza je przez przewód odprowadzający.

1. Gdy urządzenie działa w trybie chłodzenia, nie ma potrzeby instalowania przewodu odprowadzającego. Upewnij się, że gumowy korek jest zablokowany na otworze spustowym, gdy urządzenie pracuje.
 2. Podczas obsługi funkcji grzania należy wyciągnąć gumowy korek „①” na otworze spustowym i zainstalować odpowiedni przewód spustowy w celu zwiększenia wydajności funkcji grzania.
 3. Podczas obsługi funkcji osuszania należy wyciągnąć gumowy korek „①” na przewodzie spustowym i zainstalować odpowiedni przewód spustowy.
- Usuń przewód odprowadzający powietrze, podłącz przewód spustowy do otworu spustowego i spuść wodę na zewnątrz w celu zwiększenia wydajności funkcji osuszania.

Gdy zbiornik na wodę jest pełny, na panelu wyświetlacza pojawi się napis „E4”. Usuń gumowy korek „②” z otworu spustowego, aby najpierw spuścić wodę. Po zakończeniu funkcji spuszczenia wody należy ponownie uruchomić urządzenie, aby mogło działać prawidłowo.

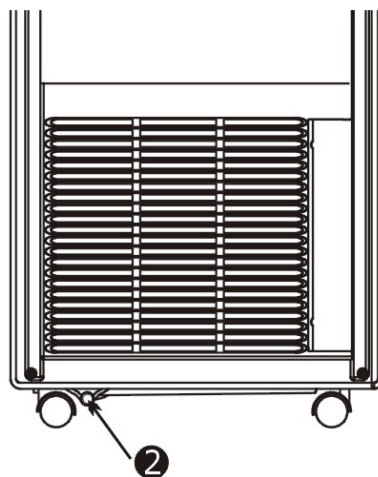
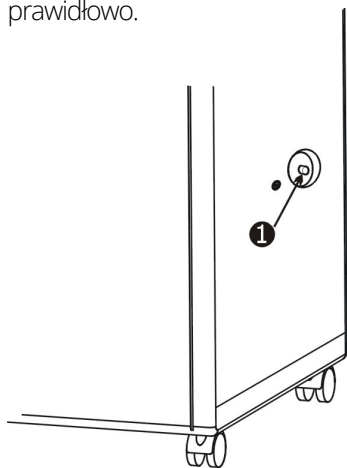

KONSERWACJA

PRZED CZYSZCZENIEM ODŁĄCZ PRZEWÓD ZASILAJĄCY.

1. Filtr powietrza znajdujący się po lewej stronie urządzenia można wyjąć, po prostu wyciągając ramę
2. Skraplacz / parownik - użyj nasadki szczotkowej z odkurzaczem.
3. Obudowa - wytrzyj wilgotną ściereczką i wypoleruj miękką ściereczką.

Aby wyjąć filtr powietrza, działaj zgodnie z kierunkiem strzałki i delikatnie pociągnij filtr, a następnie wyjmij filtr do czyszczenia.

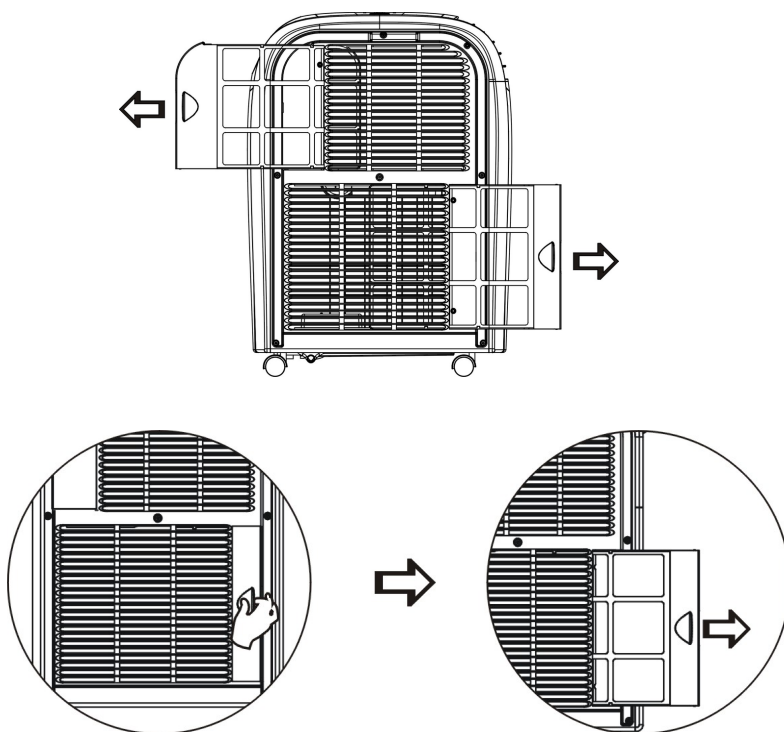

missionair

ZASILANIE

1. Sprawdź zabezpieczenie prądowe swojej instalacji.
2. Włóż wtyczkę do gniazdka mocno, aby zapobiec niebezpiecznemu wyciekowi.
3. Nie ciągnij na siłę przewodu zasilającego, ponieważ spowoduje to jego uszkodzenie.

MIEJSCE UŻYTKOWANIA

1. Ponieważ urządzenie rozprowadza gorące powietrze, nie należy umieszczać ani obsługiwać go w ciasnym pomieszczeniu.
2. Nie uruchamiaj urządzenia w wilgotnym miejscu w razie niebezpiecznego wycieku.
3. Nie umieszczaj urządzenia w nasłonecznionym miejscu, w przeciwnym razie urządzenie może się wyłączyć z powodu przegrzania, a kolor urządzenia może wkrótce wyblaknąć.

POMOCNE WSKAZÓWKI

Urządzenie wyposażone jest w specjalne urządzenie do odcinania termicznego. Upewnij się, że urządzenie nie jest umieszczone w pobliżu przedmiotów, które będą blokować wlot powietrza, np. mebli lub zasłon, ponieważ wpłynie to w istotny sposób na jego działanie.

INSTALACJA PRZEWODU ODPROWADZAJĄCEGO

1. Obróć przewód odprowadzający zgodnie z kierunkiem wskazywanym przez strzałkę ①, a następnie wyjmij przewód odprowadzający z urządzenia.
2. Obróć przewód odprowadzający zgodnie z kierunkiem wskazywanym przez strzałkę ②, a następnie połącz go z urządzeniem.

missionair

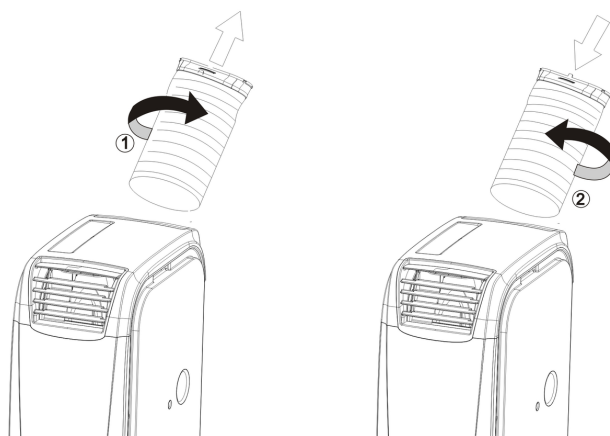

INSTALACJA ZESTAWU DO OKIEN

Zamontuj przewód odprowadzający i regulowany suwak zestawu do okien, jak pokazano na Rys.1 i Rys.1a.

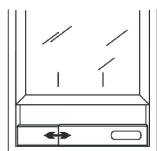

Window slider kit

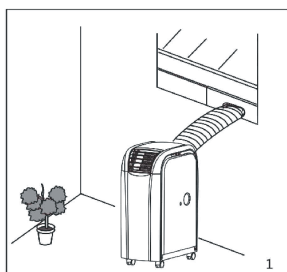

1

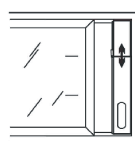

Window slider kit

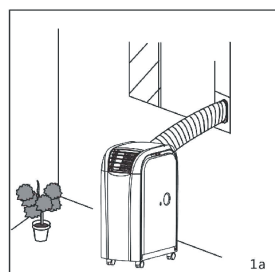

1a

JAK KORZYSTAĆ Z FUNKCJI OGRZEWANIA?

Podczas obsługi funkcji ogrzewania:

Zdemontuj wylot i przewód odprowadzający zgodnie z kierunkiem strzałki na Rys.01, a następnie wymień dwa podzespoły do montażu. Zakończenie montażu pokazane jest na Rys.03

missionair

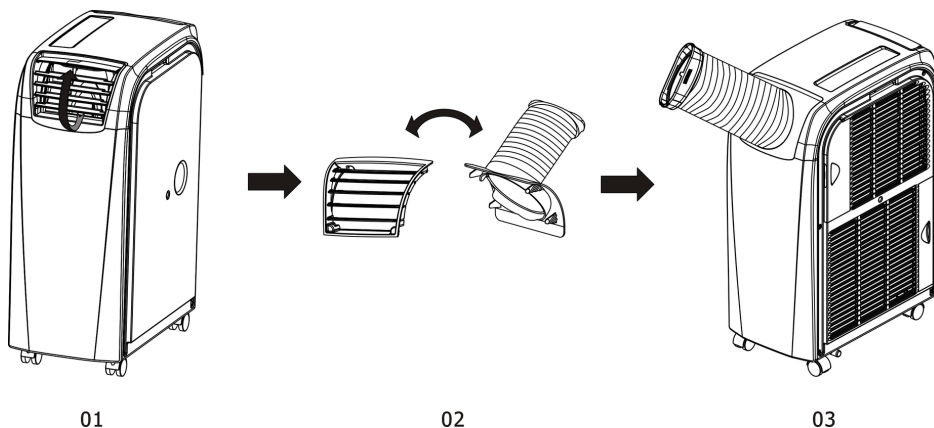

ROZWIĄZYWANIE PROBLEMÓW

1. Informacje o serwisowaniu

- Kontrole na miejscu - przed rozpoczęciem prac przy układach zawierających palne czynniki chłodnicze konieczne jest przeprowadzenie kontroli bezpieczeństwa, aby zminimalizować ryzyko zapłonu. W przypadku naprawy układu chłodniczego, przed przystąpieniem do prac przy układzie należy zastosować się do następujących środków ostrożności.
- Procedura pracy - prace należy wykonywać zgodnie z procedurą kontrolowaną, aby zminimalizować ryzyko obecności palnego gazu lub oparów podczas wykonywania prac.
- Sprawdzenie obecności czynnika chłodniczego - obszar powinien być sprawdzany za pomocą odpowiedniego detektora czynnika chłodniczego przed i podczas pracy, aby technik był świadomy potencjalnie łatwopalnych atmosfer. Upewnij się, że używane urządzenie do wykrywania nieszczelności jest odpowiednie do stosowania z łatwopalnymi czynnikami chłodniczymi, tj. nie iskrzy, jest odpowiednio uszczelnione lub jest iskrobezpieczne.
- Dostępność gaśnicy - w przypadku wykonywania jakichkolwiek prac generujących wysokie temperatury przy urządzeniach chłodniczych lub związanych z nimi częściach, należy mieć pod ręką odpowiedni sprzęt gaśniczy. Wyposaż się w gaśnicę proszkową lub CO₂ w pobliżu obszaru ładowania.

missionair

- Brak źródeł zapłonu - żadna osoba wykonująca prace związane z układem chłodniczym, które wiążą się z odsłonięciem jakichkolwiek rurociągów, które zawierają lub zawierały łatwopalny czynnik chłodniczy, nie może używać jakichkolwiek źródeł zapłonu w sposób, który może prowadzić do ryzyka pożaru lub wybuchu. Wszystkie możliwe źródła zapłonu, w tym zapalone papierosy, należy przechowywać w odpowiedniej odległości od miejsca montażu, naprawy, demontażu i utylizacji, podczas których palny czynnik chłodniczy może zostać uwolniony do otaczającej przestrzeni. Przed rozpoczęciem pracy należy zbadać obszar wokół urządzenia w celu upewnienia się, że nie ma zagrożeń wybuchowych lub zapłonu. Należy umieścić znaki „Zakaz palenia”.
- Obszar wentylowany - upewnij się, że obszar znajduje się na otwartej przestrzeni lub że jest odpowiednio wentylowany przed dostaniem się do systemu lub wykonaniem jakichkolwiek prac generujących wysokie temperatury. W czasie wykonywania prac należy zapewnić wentylację. Wentylacja powinna bezpiecznie rozpraszać uwolniony czynnik chłodniczy i najlepiej usuwać go na zewnątrz do atmosfery.
- Kontrole urządzeń chłodniczych - w przypadku wymiany elementów elektrycznych, należy zastosować elementy odpowiednie do celu i zgodne ze specyfikacją. Zawsze należy przestrzegać wytycznych producenta dotyczących konserwacji i serwisowania. W razie wątpliwości skonsultuj się z działem technicznym producenta w celu uzyskania pomocy.

W przypadku instalacji wykorzystujących palne czynniki chłodnicze stosuje się następujące kontrole:

- Czy wielkość napełnienia jest zgodna z wielkością pomieszczenia, w którym zainstalowane są części zawierające czynnik chłodniczy;
- Czy urządzenia wentylacyjne i wyloty działają prawidłowo i nie są zatkane;
- Jeżeli używany jest pośredni obwód chłodniczy, obwód wtórny należy sprawdzić pod kątem obecności czynnika chłodniczego;
- Czy oznaczenia na sprzęcie są nadal widoczne i czytelne. Oznaczenia i znaki, które są nieczytelne, należy skorygować;
- Czy przewód lub elementy chłodnicze są instalowane w miejscu, w którym jest mało prawdopodobne, aby były narażone na działanie substancji, które mogą powodować korozję elementów zawierających czynnik chłodniczy, chyba że elementy są zbudowane z materiałów, które są z natury odporne na korozję lub są odpowiednio zabezpieczone przed korozją.

missionair

- Kontrole urządzeń elektrycznych - naprawa i konserwacja komponentów elektrycznych obejmuje wstępne kontrole bezpieczeństwa i procedury kontroli komponentów. Jeśli istnieje usterka, która mogłaby zagrozić bezpieczeństwu, do obwodu nie należy podłączać zasilania elektrycznego, dopóki problem nie zostanie rozwiązany w sposób zadowalający. Jeżeli usterki nie można usunąć natychmiast, ale konieczne jest kontynuowanie pracy, należy zastosować odpowiednie rozwiązanie tymczasowe. Należy to zgłosić właścicielowi sprzętu, aby powiadomić o tym wszystkie strony. Wstępne kontrole bezpieczeństwa obejmują sprawdzenie:
 - Czy kondensatory są rozładowane: należy to zrobić w bezpieczny sposób, aby uniknąć możliwości iskrzenia;
 - Czy podczas ładowania, odzyskiwania lub czyszczenia systemu nie są odsłonięte żadne elementy elektryczne i przewody pod napięciem,
 - Czy istnieje ciągłość uziemienia.

2. Naprawy uszczelnionych elementów

- Podczas napraw uszczelnionych elementów, wszystkie źródła zasilania elektrycznego powinny być odłączone od urządzenia, na którym wykonywane są prace przed jakimkolwiek zdjęciem uszczelnionych pokryw itp. Jeżeli jest absolutnie konieczne, aby sprzęt był zasilany prądem podczas serwisowania, wówczas w najbardziej krytycznym punkcie należy umieścić stale działający wykrywacz nieszczelności, aby ostrzec o potencjalnie niebezpiecznej sytuacji.
- Szczególną uwagę należy zwrócić na następujące kwestie, aby zapewnić, że podczas pracy na elementach elektrycznych obudowa nie zostanie zmieniona w sposób, który wpłynie na poziom ochrony. Obejmuje to uszkodzenie kabli, nadmierną liczbę połączeń, zaciski wykonane niezgodnie z oryginalną specyfikacją, uszkodzenie uszczelek, nieprawidłowe dopasowanie dławnic itp.

Upewnij się, że urządzenie jest prawidłowo zamocowane.

Upewnij się, że uszczelki lub materiały uszczelniające nie uległy degradacji w taki sposób, że nie służą już do zapobiegania przenikaniu łatwopalnych atmosfer. Części zamienne muszą być zgodne ze specyfikacjami producenta.

UWAGA: Stosowanie szczeliwa silikonowego może zmniejszać skuteczność niektórych rodzajów urządzeń do wykrywania nieszczelności. Elementy iskrobezpieczne nie muszą być izolowane przed przystąpieniem do pracy.

missionair

3. Naprawa elementów iskrobezpiecznych

Nie stosuj żadnych stałych obciążeń indukcyjnych lub pojemnościowych do obwodu bez upewnienia się, że nie spowoduje to przekroczenie dopuszczalnego napięcia i prądu dozwolonego dla używanego urządzenia.

Elementy iskrobezpieczne to jedyne typy elementów, nad którymi można pracować pod napięciem w atmosferze palnej. Aparatura badawcza powinna posiadać prawidłową wartość znamionową. Wymieniaj komponenty tylko na części określone przez producenta. Inne części mogą spowodować zapłon czynnika chłodniczego w atmosferze z wycieku.

4. Okablowanie

Sprawdź, czy okablowanie nie będzie narażone na zużycie, korozję, nadmierne ciśnienie, wibracje, ostre krawędzie lub inne niekorzystne wpływy środowiska. Kontrola powinna również uwzględniać skutki starzenia lub ciągłe wibracje pochodzące ze źródeł takich jak sprężarki lub wentylatory.

5. Wykrywanie palnych czynników chłodniczych

W żadnym wypadku nie wolno wykorzystywać potencjalnych źródeł zapłonu do poszukiwania lub wykrywania wycieków czynnika chłodniczego. Nie wolno używać latarki halogenowej (ani żadnego innego detektora wykorzystującego otwarty płomień).

6. Metody wykrywania nieszczelności

Poniższe metody wykrywania nieszczelności są uznawane za dopuszczalne w przypadku systemów zawierających palne czynniki chłodnicze.

- Do wykrywania palnych czynników chłodniczych należy stosować elektroniczne detektory nieszczelności, jednak ich czułość może być niewystarczająca lub może wymagać ponownej kalibracji. (Sprzęt detekcyjny należy kalibrować w obszarze wolnym od czynnika chłodniczego.) Upewnij się, że detektor nie jest potencjalnym źródłem zapłonu i jest odpowiedni dla używanego czynnika chłodniczego. Sprzęt do wykrywania nieszczelności powinien być ustawiony na procent LFL czynnika chłodniczego i skalibrowany dla zastosowanego czynnika chłodniczego, a odpowiedni procent gazu (maksymalnie 25%) powinien zostać potwierdzony.

missionair

- Płyny do wykrywania nieszczelności nadają się do stosowania z większością czynników chłodniczych, jednak należy unikać stosowania detergentów zawierających chlor, ponieważ chlor może reagować z czynnikiem chłodniczym i powodować korozję rur miedzianych.
- W przypadku podejrzenia wycieku należy usunąć/zgasić wszystkie otwarte płomienie.
- W przypadku wykrycia wycieku czynnika chłodniczego wymagającego lutowania, cały czynnik chłodniczy należy odzyskać z systemu lub odizolować (za pomocą zaworów odcinających) w części systemu oddalonej od miejsca wycieku. Azot beztlenowy (OFN) należy następnie przedmuchać przez system zarówno przed, jak i podczas procesu lutowania.

7. Usuwanie i opróżnianie

Podczas uzyskania dostępu do obiegu czynnika chłodniczego w celu dokonania naprawy – lub w jakimkolwiek innym celu – należy stosować konwencjonalne procedury. Jednak ważne jest, aby postępować zgodnie z najlepszą praktyką, ponieważ istnieje zagrożenie związane z atmosferą wybuchową. Należy przestrzegać następującej procedury:

- Usuń czynnik chłodniczy;
- Oczyszcz obwód gazem obojętnym;
- Przeprowadź operacje opróżniania;
- Przedmuchaaj ponownie gazem obojętnym;
- Otwórz obwód przez przecięcie lub lutowanie.

Wsad czynnika chłodniczego należy odzyskać w odpowiednich butlach do odzysku. System należy „przepłukać” za pomocą OFN, aby urządzenie było bezpieczne. Ten proces może wymagać kilkukrotnego powtórzenia. Do tego zadania nie należy używać sprężonego powietrza ani tlenu. Płukanie powinno być wykonane przez przerwanie próżni w systemie za pomocą OFN i kontynuowanie napełniania aż do osiągnięcia ciśnienia roboczego, następnie odpowietrzenia do atmosfery, a na koniec obniżenia do próżni. Proces ten należy powtarzać, dopóki w układzie nie będzie czynnika chłodniczego. Kiedy używany jest ostatni ładunek OFN, system należy opróżnić do ciśnienia atmosferycznego, aby umożliwić wykonanie pracy. Ta operacja jest absolutnie niezbędna, jeśli mają mieć miejsce operacje lutowania na rurociągu. Upewnij się, że wylot pompy próżniowej nie znajduje się w pobliżu żadnych źródeł zapłonu i czy jest dostępna wentylacja.

missionair

8. Procedury ładowania

Oprócz konwencjonalnych procedur ładowania należy przestrzegać następujących wymagań:

- Upewnij się, że podczas korzystania ze sprzętu do ładowania nie dochodzi do zanieczyszczenia różnych czynników chłodniczych. Przewody giętkie lub inne przewody powinny być jak najkrótsze, aby zminimalizować ilość zawartego w nich czynnika chłodniczego.
- Butle powinny być utrzymywane w pozycji pionowej.
- Przed napełnieniem układu czynnikiem chłodniczym należy upewnić się, że system chłodniczy jest uziemiony.
- Oznacz system po zakończeniu ładowania (jeśli jeszcze nie jest oznaczony).
- Należy zachować szczególną ostrożność, aby nie przepelnić układu chłodniczego. Przed ponownym napełnieniem systemu należy przeprowadzić próbę ciśnieniową przy użyciu OFN. System powinien zostać przetestowany pod kątem szczelności po zakończeniu ładowania, jednak przed uruchomieniem. Przed opuszczeniem zakładu należy przeprowadzić kontrolne badanie szczelności.

9. Likwidacja

Ważne jest, aby technik dokładnie zapoznał się ze sprzętem i wszystkimi jego szczegółami przed wykonaniem tej procedury. Zalecane jest stosowanie dobrych praktyk, aby wszystkie czynniki chłodnicze zostały bezpiecznie odzyskane. Przed wykonaniem zadania należy pobrać próbkę oleju i czynnika chłodniczego w przypadku, gdy przed ponownym użyciem zregenerowanego czynnika chłodniczego wymagana jest analiza. Energia elektryczna musi być dostępna przed rozpoczęciem zadania.

- Zapoznaj się z urządzeniem i jego obsługą.
- Odizoluj system elektrycznie.
- Przed przystąpieniem do procedury upewnij się, że:
 - W razie potrzeby dostępny jest mechaniczny sprzęt do obsługi butli z czynnikiem chłodniczym;
 - Są dostępne środki ochrony indywidualnej i są one prawidłowo używane;
 - Proces odzyskiwania jest przez cały czas nadzorowany przez kompetentną osobę;
 - Sprzęt i butle do odzyskiwania są zgodne z odpowiednimi normami.

missionair

- Odpompuj czynnik chłodniczy z układu, jeśli to możliwe.
- Jeśli uzyskanie próżni nie jest możliwe, zastosuj kolektor, aby można było usunąć czynnik chłodniczy z różnych części systemu.
- Upewnij się, że butla jest umieszczona na wadze przed odzyskiwaniem.
- Uruchom maszynę do odzysku i działaj zgodnie z instrukcjami producenta.
- Nie przepelniaj butli. (Nie więcej niż 80% objętości wsadu płynnego).
- Nie powoduj przekroczenia maksymalnego ciśnienia roboczego butli, nawet tymczasowo.
- Po prawidłowym napełnieniu butli i zakończeniu procesu należy upewnić się, że butle i sprzęt zostały niezwłocznie usunięte z miejsca pracy, a wszystkie zawory odcinające na sprzęcie zostały zamknięte.
- Odzyskany czynnik chłodniczy nie powinien być wprowadzany do innego układu chłodniczego, chyba że został oczyszczony i sprawdzony.

10. Oznakowanie

Urządzenie powinno być oznakowane informacją, że zostało wycofane z eksploatacji i opróżnione z czynnika chłodniczego. Etykieta powinna być opatrzona datą i podpisana. Upewnij się, że na urządzeniu znajdują się etykiety informujące, że urządzenie zawiera łatwopalny czynnik chłodniczy.

11. Odzyskiwanie

Podczas usuwania czynnika chłodniczego z systemu, zarówno w celu serwisowania, jak i wycofania z eksploatacji, zaleca się stosowanie dobrych praktyk, aby wszystkie czynniki chłodnicze były usuwane w bezpieczny sposób. Podczas przenoszenia czynnika chłodniczego do butli należy upewnić się, że stosowane są tylko odpowiednie butle do odzyskiwania czynnika chłodniczego.

Upewnij się, że dostępna jest właściwa ilość butli do przechowywania całkowitego ładunku systemu. Wszystkie butle, które mają być użyte, są przeznaczone do odzyskanego czynnika chłodniczego i oznakowane dla tego czynnika chłodniczego (specjalne butle do odzysku czynnika chłodniczego). Butle powinny być w dobrym stanie technicznym i wyposażone w zawór nadmiarowy ciśnienia i powiązane zawory odcinające. Puste butle odzysku są opróżniane i, jeśli to możliwe, chłodzone przed odzyskiem.

missionair

Sprzęt do odzysku powinien być w dobrym stanie technicznym i zawierać komplet instrukcji dotyczących sprzętu, który jest pod ręką i powinien być odpowiedni do odzysku palne czynniki chłodnicze. Ponadto musi być dostępny i sprawny technicznie zestaw skalibrowanych wag. Przewody giętkie powinny być wyposażone w szczelne złączki rozłączające i być w dobrym stanie. Przed użyciem urządzenia do odzysku należy sprawdzić, czy jest ono w dobrym stanie technicznym, czy było właściwie konserwowane oraz czy wszelkie związane z nim elementy elektryczne są uszczelnione, aby zapobiec zapłonowi w przypadku uwolnienia czynnika chłodniczego. W razie wątpliwości skonsultuj się z producentem.

Odzyskany czynnik chłodniczy powinien zostać zwrócony dostawcy czynnika chłodniczego w odpowiedniej butli do odzysku, przy zastosowaniu odpowiedniego dokumentu przekazania odpadów. Nie mieszaj czynników chłodniczych w jednostkach odzysku, a zwłaszcza w butlach.

Jeśli należy usunąć sprężarki lub oleje sprężarkowe, należy upewnić się, że zostały one opróżnione do akceptowalnego poziomu, aby mieć pewność, że palny czynnik chłodniczy nie pozostanie w środku smarnym. Proces opróżniania należy przeprowadzić przed zwrotem sprężarki do dostawców. W celu przyspieszenia tego procesu należy stosować wyłącznie ogrzewanie elektryczne korpusu sprężarki. Spuszczanie oleju z układu powinno odbywać się w sposób bezpieczny.

Parametry bezpiecznika urządzenia

Typ: 5ET lub SMT Napięcie: 250V Natężenie: 3,15 A

missionair

ROZWIĄZYWANIE PROBLEMÓW

KOD	PRZYCZYNA PROBLEMU	ROZWIĄZANIE
E1	Zwarcie elektryczne na gumowym czujniku temperatury i płytce drukowanej	Skontaktuj się z elektrykiem w celu naprawy
E2	Zwarcie elektryczne na miedzianym czujniku temperatury i płytce drukowanej	Skontaktuj się z elektrykiem w celu naprawy
E4	Taca na wodę jest pełna	Wyciągnij gumowy korek znajdujący się w dolnej części urządzenia, aby spuścić wodę.

SPECYFIKACJA

Model	HYPE
Źródło zasilania	220-240V-50Hz
Moc znamionowa(EN60335) Chłodzenie/ ogrzewanie	1535W/ 1290W
Wydajność chłodnicza	4000W
Wydajność grzewcza	4000W
Wilgoć usuwana	70 litrów/dzień
Czynnik chłodniczy	R290, 0,27kg

missionair

DOPUSZCZALNE NADMIERNE CIŚNIENIE ROBOCZE

Ssanie	0,6MPa
Rozładowanie	2,5MPa
Maksymalne dopuszczalne ciśnienie	4,0MPa
Wymiary (mm)	330Wx550Dx790H



To oznaczenie wskazuje, że tego produktu nie należy wyrzucać wraz z innymi odpadami domowymi w całej UE. Aby zapobiec możliwym zagrożeniom dla środowiska lub zdrowia ludzkiego spowodowanym niekontrolowaną utylizacją odpadów, należy je poddawać recyklingowi, aby zapewnić zrównoważone ponowne wykorzystanie zasobów materiałowych. Zapytaj pracowników centrum zwrotu i odbioru lub skontaktuj się ze sprzedawcą, u którego zakupiono produkt czego należy dokonać, aby zwrócić używane urządzenie, które będą oni mogli bezpiecznie poddać recyklingowi.

INSTRUKCJA INSTALACJI APLIKACJI MOBILNEJ

(Przed przystąpieniem do obsługi prosimy o dokładne zapoznanie się z instrukcją, aby prawidłowo korzystać z funkcji aplikacji telefonu komórkowego. Prosimy o zachowanie niniejszej instrukcji do wykorzystania w przyszłości)

Wersja sprzętu: 2.0

Wersja oprogramowania: 3.22.1(20201208125217)

Częstotliwość transmisji: 2412-2472MHz

Moc transmisji: <20,0dBm

A. PRZYGOTOWANIE

1. Podłącz klimatyzator przenośny do zasilania.
2. Upewnij się, że Twój telefon jest podłączony do sieci WIFI 2,4G. Twój telefon komórkowy i urządzenie inteligentne muszą znajdować się w odpowiednim zasięgu siły sygnału routera WIFI (Aby uzyskać informacje o maksymalnym zasięgu, zapoznaj się ze specyfikacją routera).

B. POBIERZ APLIKACJĘ

Możesz pobrać aplikację, wyszukując „Smart Life” w sklepach z aplikacjami mobilnymi lub skanując następujący kod QR.

(Niniejszy kod QR dotyczy telefonu komórkowego z systemem IOS/Android)



missionair

C. ZAREJESTRUJ SIĘ/ZALOGUJ SIĘ

1. Włącz funkcję Lokalizacji, WIFI i Bluetooth, a następnie otwórz aplikację „Smart Life”. Następnie pojawi się strona z polityką prywatności platformy „Smart Life”. Po jej przeczytaniu i naciśnięciu przycisku Zgadzam się wejdiesz na stronę logowania/rejestracji konta.

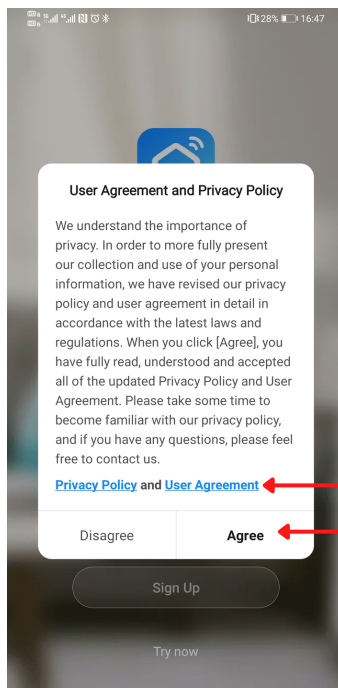
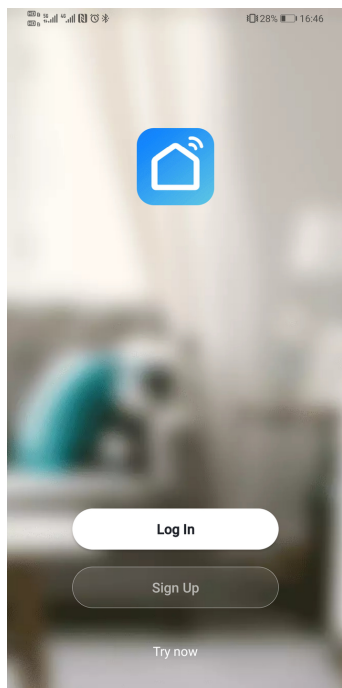

Przejdź do strony polityki prywatności

Przejdź do strony logowania/rejestracji

2. Możesz zarejestrować swoje konto krok po kroku lub zarejestrować się przez konto portalu społecznościowego. Kliknij ikonę konta Google/Apple ID u dołu obszaru logowania, aby autoryzować rejestrację i przejść do strony głównej.

missionair

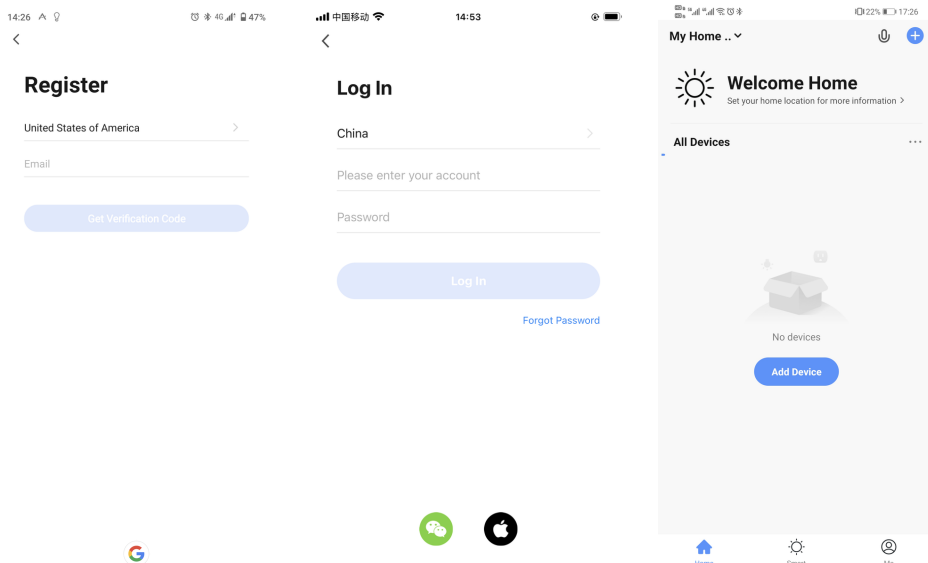

D. DODAJ URZĄDZENIE.

W chwili, gdy przenośny klimatyzator jest w trybie gotowości, możesz nacisnąć i przytrzymać przycisk UŚPIENIE przez 3 s, wskaźnik WIFI zacznie migać, a urządzenie będzie w trybie konfiguracji WIFI.



missionair

Automatyczne skanowanie

Kliknij 'Dodaj Urządzenie' na stronie głównej aplikacji i wybierz Automatyczne skanowanie. (Upewnij się, że funkcje Lokalizacji, Wi-Fi i Bluetooth są aktywne, aby przeprowadzić parowanie urządzenia.) Dodaj wykryte urządzenia i wprowadź hasło Wi-Fi, aby zakończyć.

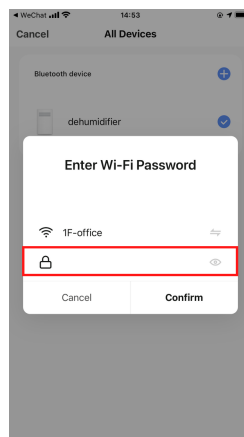
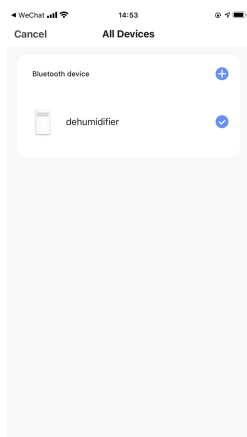
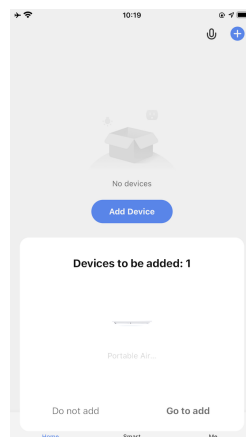
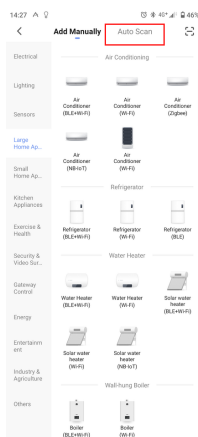
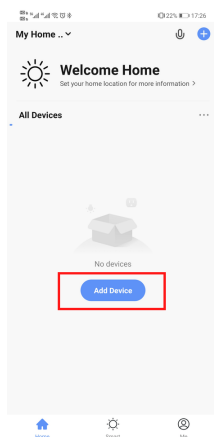

E. WPROWADZENIE INTERFEJSU FUNKCJI

1. Sparowane urządzenia będą wyświetlane pojedynczo na stronie „Wszystkie urządzenia”. Kliknij domyślną nazwę urządzenia „klimatyzator przenośny” jak pokazano na poniższym rysunku, aby wejść do głównego interfejsu obsługi urządzenia.

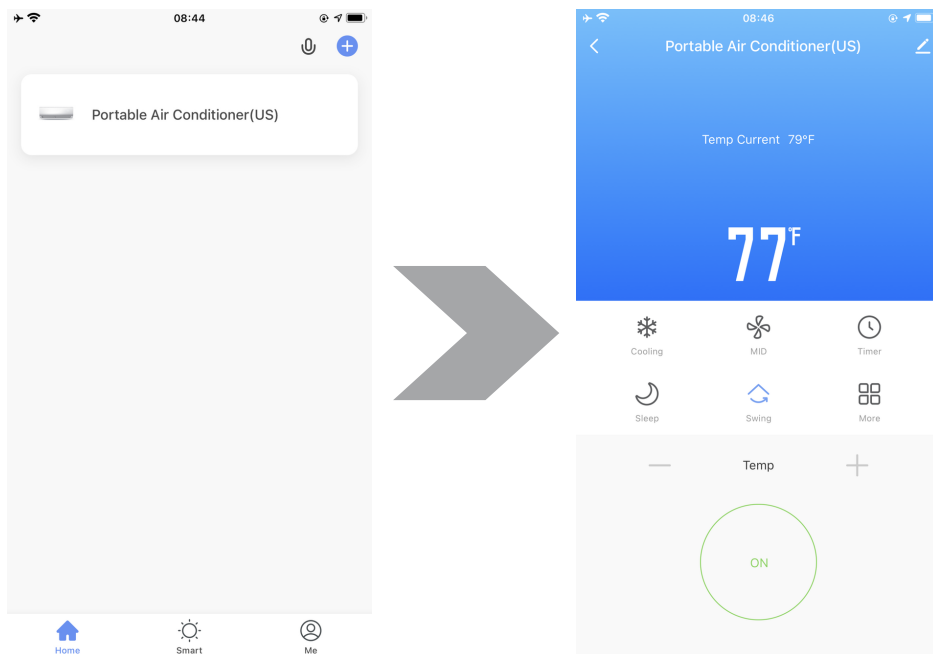

Uwaga: W głównym interfejsie kliknij zielony przycisk zasilania poniżej urządzenia się uruchomi. Po uruchomieniu urządzenia tryb pracy urządzenia będzie można kontrolować za pomocą przycisku funkcyjnego w głównym interfejsie;

missionair

2. Funkcje głównego interfejsu są następujące:

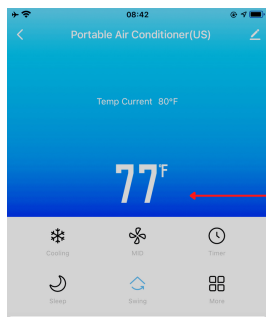

STRONA TRYBU PRACY



GLÓWNY INTERFEJS

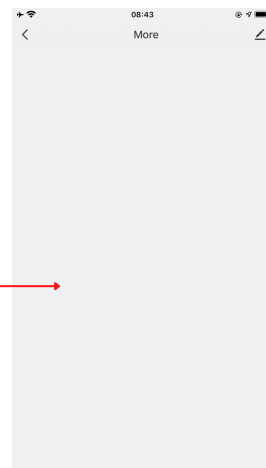

FUNKCJE DODATKOWE

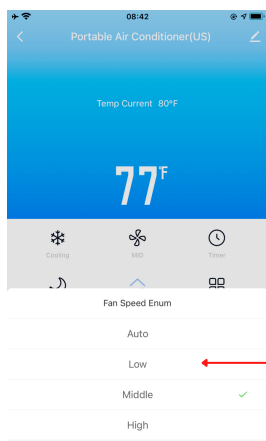

**STRONA STEROWANIA
PRĘDKOŚCIĄ WENTYLATORA**

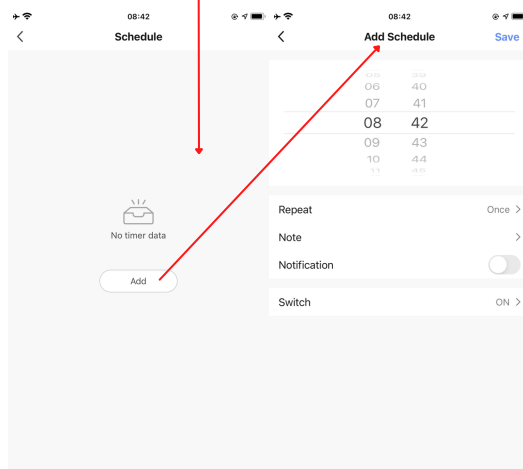
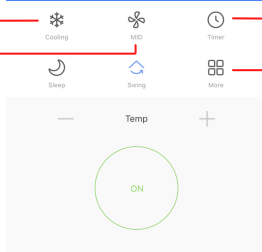

STRONA USTAWIEŃ TIMERA



1. Producent zapewnia **24 miesięczny** okres gwarancyjny produktu, na którym wydana jest niniejsza karta gwarancyjna.
2. Niniejszą gwarancją objęte są ukryte wady materiałowe, lub konstrukcyjne urządzenia uniemożliwiające jego użytkowanie zgodnie z przeznaczeniem.
3. Maksymalne roszczenie gwarancyjne jest równe jednokrotnej wartości zakupu urządzenia zakwalifikowanego przez Gwaranta do wymiany. Gwarant nie ponosi żadnych dalszych kosztów spowodowanych wadliwą pracą urządzenia.
4. Gwarancja ważna jest na terytorium RP.
5. Usterki produktu ujawnione w okresie gwarancyjnym będą usuwane bezpłatnie w terminie 14 dni roboczych, licząc od dnia dostarczenia towaru do siedziby firmy. Nie dotyczy to usterek wymienionych w punkcie 14.
6. Wszelkie zmiany zapisów w Karcie Gwarancyjnej oraz ślady przeróbek lub prób dokonania zmian konstrukcyjnych produktu oraz samodzielnych napraw poza autoryzowanym serwisem, a także użytkowania produktu, w szczególności niedbałym obchodzeniem się, wystawianiem na działanie cieczy, wilgoci, narażeniem na korozję lub utlenianie, ujawnione w trakcie wykonania serwisu gwarancyjnego, powodują, że gwarancja przestaje obowiązywać.
7. Gwarancja traci ważność w przypadku naruszenia plomby gwarancyjnej lub numeru fabrycznego.
8. Produkt jest objęty gwarancją **door-to-door**, a więc w przypadku uznanej reklamacji transport do serwisu odbywa się kurierem na koszt producenta. Reklamację zgłaszamy poprzez **formularz serwisowy** znajdujący się na naszej stronie.
9. Warunkiem wykonania naprawy jest dostarczenie produktu z podpisaną kartą gwarancyjną oraz dowodem zakupu produktu (paragon, faktura).
10. Urządzenie należy odpowiednio zapakować i przygotować dla kuriera. Serwis nie ponosi odpowiedzialności za uszkodzenia w transporcie wynikające z nieodpowiednio zapakowanej przesyłki.
11. W przypadku niespełnienia któregośkolwiek z warunków niniejszej gwarancji towar, w stanie niezmiennym, zostanie odesłany na koszt kupującego.
12. Wszelka korespondencja, zwroty, reklamacje, powinny być kierowane na adres serwisu podany na naszej stronie.
13. Gwarancja na sprzedany towar konsumpcyjny nie wyłącza, nie ogranicza ani nie zawiesza uprawnień kupującego wynikających z niezgodności towaru z umową.
14. Gwarancja nie obejmuje obniżania się jakości produktu spowodowanego normalnym procesem zużycia i poniższych przypadków:

mechaniczne uszkodzenia produktu i wywołane nim wady,

uszkodzenia i wady powstałe na skutek:

- niewłaściwego lub niezgodnego z instrukcją użytkowania, przechowywania i konserwacji,
- użytkowaniem lub pozostawieniem produktu w nieodpowiednich warunkach (nadmierna wilgoć, zbyt wysoka, lub zbyt niska temperatura, nasłonecznienie, itp.),
- samowolnych (dokonanych przez użytkownika lub inne nieupoważnione osoby) napraw, przeróbek lub zmian konstrukcyjnych,
- podłączeniem dodatkowego wyposażenia, innego niż zalecane przez producenta produktu,
- nieprawidłowego napięcia zasilającego, przepięcia w instalacji zasilającej.

BRAK NINIEJSZEGO DOKUMENTU POWODUJE UTRATĘ GWARACNJI

NA URZĄDZENIE ELEKTRYCZNE

NAZWA URZĄDZENIA	KLIMATYZATOR PRZENOŚNY HYPE 4 KW WIFI
SYMBOL URZĄDZENIA	
NUMER FABRYCZNY	

NABYWCA

NAZWA FIRMY	
ADRES	
TELEFON	

SPRZEDAWCA

Data sprzedaży	Pieczętka sprzedawcy
----------------	----------------------

missionair

missionair