

PL

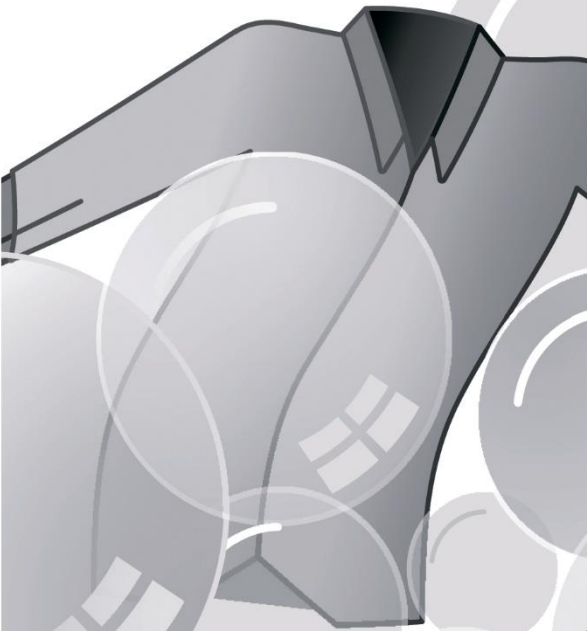
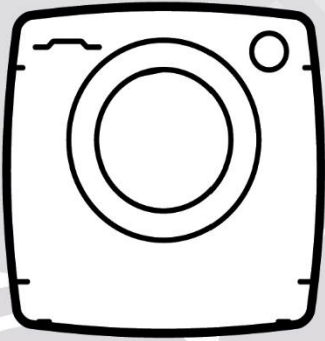
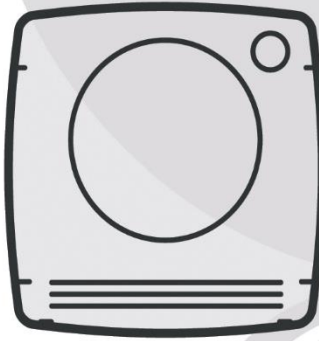

CANDY

Dziękujemy za zakup produktu Haier.

Prosimy o uważne zapoznanie się z niniejszymi instrukcjami przed użyciem tego urządzenia. Instrukcje zawierają ważne informacje, które pomogą w pełni wykorzystać możliwości urządzenia oraz zapewnią bezpieczną i prawidłową instalację, użytkowanie i konserwację.

Przechowuj tę instrukcję w łatwo dostępnym miejscu, aby zawsze móc z niej skorzystać w celu bezpiecznego i właściwego użytkowania urządzenia.

Jeśli sprzedajesz urządzenie, oddajesz je lub zostawiasz po przeprowadzce, pamiętaj, aby przekazać również niniejszą instrukcję, aby nowy właściciel mógł zapoznać się z urządzeniem i ostrzeżeniami dotyczącymi bezpieczeństwa.

Legenda



Ostrzeżenie - ważne informacje dotyczące bezpieczeństwa



Ogólne informacje i wskazówki



Informacje o środowisku



Utylizacja

Pomóż chronić środowisko i zdrowie ludzi. Umieść opakowanie w odpowiednich pojemnikach w celu poddania go recyklingowi. Pomóż w recyklingu zużytych urządzeń elektrycznych i elektronicznych. Nie wyrzucaj urządzeń oznaczonych tym symbolem wraz z odpadami domowymi. Zwróć produkt do lokalnego zakładu recyklingu lub skontaktuj się z urzędem gminy.



UWAGA!

Ryzyko obrażeń lub uduszenia!

Odłącz urządzenie od zasilania sieciowego. Odetnij kabel sieciowy i wyrzuć go. Usuń blokadę drzwi, aby uniemożliwić dzieciom i zwierzętom zamknięcie się w urządzeniu.

1-	Informacje dotyczące bezpieczeństwa	4
2-	Montaż.....	7
3-	Opis produktu	11
4-	Panel sterowania	12
5-	Programy	15
6-	Zużycie	16
7-	Codziennie użytkowanie	17
8-	Pranie ekologiczne.....	22
9-	Pielęgnacja i czyszczenie	23
10-	Rozwiązywanie problemów	26
11-	Dane techniczne.....	29
12-	Obsługa klienta.....	30

Przed włączeniem urządzenia po raz pierwszy przeczytaj poniższe wskazówki dotyczące bezpieczeństwa!



UWAGA!

Przed pierwszym użyciem

- ▶ Upewnij się, że nie ma uszkodzeń transportowych.
- ▶ Upewnij się, że wszystkie śruby transportowe zostały usunięte.
- ▶ Usuń wszystkie opakowania i przechowuj poza zasięgiem dzieci.
- ▶ Urządzenie należy przenosić zawsze w co najmniej dwie osoby, ponieważ jest ono ciężkie.

Codzienne użytkowanie

- ▶ To urządzenie może być używane przez dzieci w wieku od 8 lat i starsze oraz osoby o ograniczonych zdolnościach fizycznych, sensorycznych lub umysłowych lub nieposiadające doświadczenia i wiedzy, jeśli są one nadzorowane lub zostały poinstruowane w zakresie bezpiecznego korzystania z urządzenia i rozumieją związane z tym zagrożenia.
- ▶ Dzieci w wieku poniżej 3 lat należy trzymać z dala od urządzenia, chyba że są one stale nadzorowane.
- ▶ Dzieci nie powinny bawić się urządzeniem.
- ▶ Nie pozwalaj dzieciom ani zwierzętom domowym zbliżyć się do urządzenia, gdy drzwi są otwarte.
- ▶ Detergenty przechowuj w miejscu niedostępnym dla dzieci.
- ▶ Zapnij zamki błyskawiczne, zamocuj luźne nitki i uważaj na małe przedmioty, aby zapobiec zaplątaniu się prania. W razie potrzeby użyj odpowiedniej torby lub siatki.
- ▶ Nie dotykaj ani nie używaj urządzenia, gdy jesteś bosy lub mając mokre lub wilgotne ręce lub stopy.
- ▶ Nie przykrywaj ani nie osłaniaj urządzenia podczas pracy lub po jej zakończeniu, aby umożliwić odparowanie wilgoci.
- ▶ Nie umieszczaj ciężkich przedmiotów ani źródeł ciepła lub wilgoci na urządzeniu.
- ▶ Nie używaj ani nie przechowuj łatwopalnych detergentów ani środków do czyszczenia na sucho w pobliżu urządzenia.
- ▶ Nie używaj łatwopalnych aerozoli w pobliżu urządzenia.
- ▶ Nie pierz w urządzeniu odzieży poddanej działaniu rozpuszczalników bez uprzedniego wysuszenia jej na powietrzu.

**UWAGA!****Codziennie użytkowanie**

- ▶ Nie wyjmuj ani nie wkładaj wtyczki w obecności łatwopalnego gazu.
- ▶ Nie pierz na gorąco gumy piankowej ani materiałów podobnych do gąbki.
- ▶ Nie pierz prania zanieczyszczonego mąką.
- ▶ Nie otwieraj szuflady na detergent podczas żadnego cyklu prania.
- ▶ Nie dotykaj drzwi podczas procesu prania, ponieważ nagrzewają się.
- ▶ Nie otwierać drzwiczek, jeśli poziom wody jest wyraźnie powyżej iluminatora.
- ▶ Nie otwieraj drzwi na siłę. Drzwi są wyposażone w samozamykacz i otworzą się wkrótce po zakończeniu procedury prania.
- ▶ Wyłącz urządzenie po każdym programie prania i przed przystąpieniem do rutynowej konserwacji oraz odłącz urządzenie od zasilania elektrycznego, aby oszczędzać energię elektryczną i zapewnić bezpieczeństwo.
- ▶ Podczas odłączania urządzenia trzymaj za wtyczkę, a nie za kabel.

Konserwacja / czyszczenie

- ▶ Upewnij się, że dzieci są nadzorowane, jeśli przeprowadzają czyszczenie i konserwację.
- ▶ Odłącz urządzenie od zasilania elektrycznego przed przystąpieniem do rutynowej konserwacji.
- ▶ Utrzymuj dolną część iluminatora w czystości i otwieraj drzwiczki oraz szufladę na detergent, jeśli urządzenie nie jest używane, aby zapobiec powstawaniu nieprzyjemnych zapachów.
- ▶ Nie używaj strumienia wody ani pary do czyszczenia urządzenia.
- ▶ Uszkodzony przewód zasilający może być wymieniany wyłącznie przez producenta, jego przedstawiciela serwisowego lub podobnie wykwalifikowane osoby w celu uniknięcia zagrożenia.
- ▶ Nie próbuj samodzielnie naprawiać urządzenia. W przypadku naprawy prosimy o kontakt z naszym działem obsługi klienta.
- ▶ Usuń z urządzenia wszystkie obce przedmioty, takie jak metalowe przedmioty, chemikalia, delikatne przedmioty, zapalone świece, zapalone papierosy itp.

Montaż

- ▶ Urządzenie należy ustawić w dobrze wentylowanym miejscu. Zapewnij miejsce umożliwiające pełne otwarcie drzwi.
- ▶ Nigdy nie instaluj urządzenia na zewnątrz w wilgotnym miejscu lub w miejscu, które może być narażone na wycieki wody, np. pod zlewozmywakiem lub w jego pobliżu. W przypadku wycieku wody odciąć zasilanie i pozwolić pralce wyschnąć naturalnie.

**UWAGA!****Montaż**

- ▶ Urządzenie należy instalować lub użytkować wyłącznie w temperaturze powyżej 5 °C.
- ▶ Nie umieszczaj urządzenia bezpośrednio na dywanie ani w pobliżu ściany lub mebli.
- ▶ Nie instalować urządzenia w miejscu bezpośrednio nasłonecznionym lub w pobliżu źródeł ciepła (np. pieców, grzejników).
- ▶ Upewnij się, że dane elektryczne na tabliczce znamionowej zgadzają się z zasilaniem. Jeśli nie, skontaktuj się z elektrykiem.
- ▶ Nie używaj rozgałęźników i przedłużaczy.
- ▶ Upewnij się, że używany jest tylko dostarczony kabel elektryczny i zestaw węży.
- ▶ Należy uważać, aby nie uszkodzić przewodu elektrycznego i wtyczki. W przypadku uszkodzenia zleć wymianę elektrykowi.
- ▶ Użyj oddzielnego uziemionego gniazda zasilania, które jest łatwo dostępne po instalacji. To urządzenie musi być uziemione.
- ▶ Upewnij się, że złącza i połączenia węży są mocne i nie ma wycieków.

Użytkowanie zgodne z przeznaczeniem

To urządzenie jest przeznaczone wyłącznie do prania rzeczy, które można prać w pralce. Zawsze postępuj zgodnie z instrukcjami podanymi na etykiecie każdej metki odzieży. Jest przeznaczony wyłącznie do użytku domowego wewnątrz domu. Nie jest przeznaczony do użytku komercyjnego ani przemysłowego.

Zmiany lub modyfikacje urządzenia są niedozwolone. Niezamierzone użycie może spowodować zagrożenia i utratę wszelkich roszczeń z tytułu gwarancji i odpowiedzialności.

2.1 Przygotowanie

- ▶ Wyjmij urządzenie z opakowania.
- ▶ Usuń wszystkie materiały opakowaniowe, w tym folię ochronną z szafki, podstawę z polistyrenu i trzymaj je poza zasięgiem dzieci.
- ▶ Podczas otwierania opakowania na plastikowej torbie i iluminatorze mogą być widoczne krople wody. To normalne zjawisko wynika z testów wodnych w fabryce.



Uwaga: Utylizacja opakowań

Wszystkie materiały opakowaniowe należy przechowywać poza zasięgiem dzieci i utylizować je w sposób przyjazny dla środowiska.

2.2 OPCJONALNIE: Zainstaluj podkładki redukujące hałas

1. Po otwarciu opakowania termokurczliwego znajdziesz cztery podkładki redukujące hałas. Służą one do redukcji szumów (rys. 2-1).
2. Połóż pralkę na boku, otworem skierowanym do góry, dolną stroną w kierunku operatora.
3. Wyjmij podkładki redukujące hałas i usuń dwustronną samoprzylepną folię ochronną; wklej wokół dna; podkładki wygłuszające pod szafką pralki, jak pokazano na rysunku 3 (dwie dłuższe podkładki w pozycji 1 i 3, dwie krótsze podkładki w pozycji 2 i 4). Na koniec ponownie ustaw pralkę pionowo.

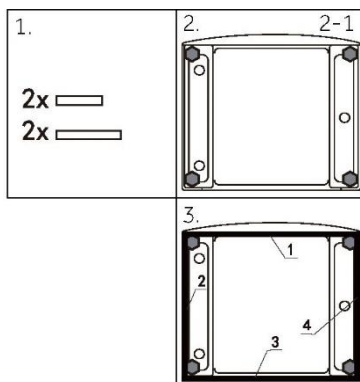

2.3 Zdemontuj śruby transportowe

Śruby transportowe są przeznaczone do mocowania elementów antywibracyjnych wewnątrz urządzenia podczas transportu, aby zapobiec uszkodzeniom wewnętrznym.

1. Usuń wszystkie 4 śruby z tyłu i wyjmij plastikowe elementy dystansowe (rys. 2-2) (rys. 2-3).
2. Lewe otwory wypełnij zaślepkami (rys. 2-4) (rys. 2-5).

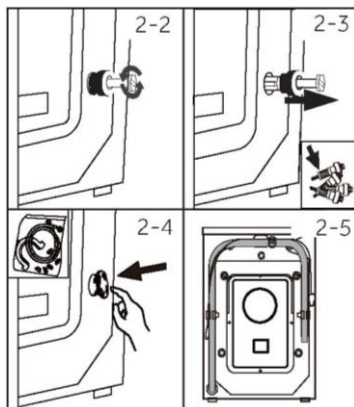



Uwaga: Przechowuj w bezpiecznym miejscu

Wszystkie części zabezpieczenia transportowego należy przechowywać w bezpiecznym miejscu do późniejszego użycia. Za każdym razem, gdy urządzenie ma zostać przeniesione, należy najpierw ponownie zamontować części zabezpieczające.

2.4 Przenoszenie urządzenia

Jeśli pralka ma zostać przeniesiona w odległe miejsce, należy wymienić śruby transportowe usunięte przed instalacją, aby zapobiec uszkodzeniu: Montaż odbywa się w odwrotnej kolejności.

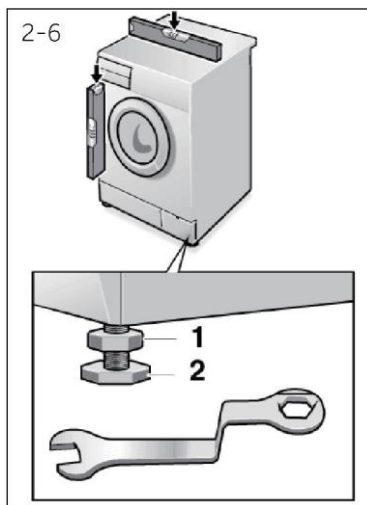

2.5 Wyrównanie urządzenia

Wyreguluj wszystkie nóżki (rys. 2-6), aby uzyskać całkowicie wypoziomowaną pozycję. Zminimalizuje to wibracje, a tym samym hałas podczas użytkowania. Zmniejszy to również zużycie. Do regulacji zalecamy użycie poziomicy. Podłoga powinna być możliwie stabilna i płaska.

1. Poluzuj przeciwnakrętkę (1) za pomocą klucza.
2. Wyreguluj wysokość, obracając stopkę (2).
3. Dokręć blokadę (1) do obudowy.



UWAGA!

- ▶ Podkładki Mini Washer nie można umieszczać bezpośrednio na pralce i suszarce.

2.6 Przyłącze wody spustowej

Prawidłowo zamocuj wąż spustowy wody do instalacji rurowej. Wąż musi sięgać w jednym miejscu na wysokość od 80 do 100 cm ponad dolną linię urządzenia! Jeśli to możliwe, zawsze trzymaj wąż odpływowy przymocowany do zacisku z tyłu urządzenia.



UWAGA!

- ▶ Do podłączenia należy używać wyłącznie dostarczonego zestawu węży.
- ▶ Nigdy nie używaj ponownie starych zestawów węży!
- ▶ Podłącz tylko do zimnej wody.
- ▶ Przed podłączeniem sprawdź, czy woda jest czysta i przejrzysta.

Możliwe są następujące połączenia:

2.6.1 Wąż spustowy do zlewu

- ▶ Zawieś wąż odpływowy ze wspornikiem w kształcie litery U nad krawędzią zlewu o odpowiednim rozmiarze (rys. 2-7).
- ▶ Podporę w kształcie litery U należy odpowiednio zabezpieczyć przed ześlizgnięciem.

2.6.2 Wąż spustowy do przyłącza ścieków

- ▶ Średnica wewnętrzna rury stojącej z otworem odpowietrzającym musi wynosić minimum 40 mm.
- ▶ Umieść wąż odpływowy na długości 80-100 mm w rurze kanalizacyjnej.
- ▶ Zamocuj wspornik U i odpowiednio go zabezpiecz (rys. 2-8).

2.6.3 Wąż odpływowy do podłączenia zlewu

- ▶ Połączenie musi znajdować się nad syfonem.
- ▶ Połączenie czopowe jest zwykle zamykane podkładką (A). Należy go usunąć, aby zapobiec awariom (rys. 2-9).
- ▶ Zamocuj wąż odpływowy za pomocą opaski zaciskowej.

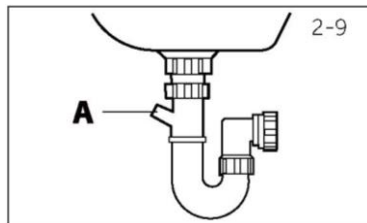
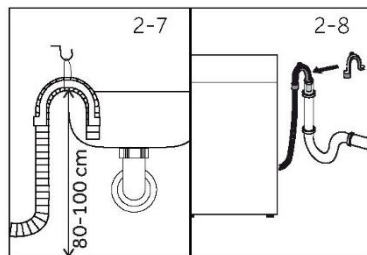

UWAGA!

- ▶ Wąż odpływowy nie powinien być zanurzony w wodzie i powinien być dobrze zamocowany i szczelny. Jeśli wąż odpływowy zostanie umieszczony na ziemi lub jeśli rura znajduje się na wysokości mniejszej niż 80 cm, pralka będzie stale odprowadzać wodę podczas napelniania (samozasykanie).
- ▶ Wąż odpływowy nie może być przedłużany. W razie potrzeby skontaktuj się z serwisem posprzedażowym.

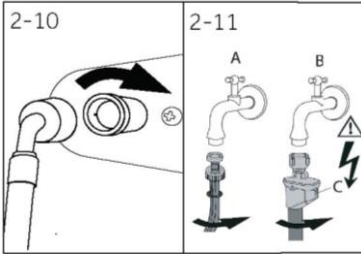

2.7 Przyłącze świeżej wody

Upewnij się, że uszczelki są włożone.

1. Podłącz wąż doprowadzający wodę zagiętą końcówką do urządzenia (rys. 2-10). Dokręć połączenie śrubowe ręcznie.
2. Drugi koniec podłącz do kranu z gwintem 3/4" (rys. 2-11)

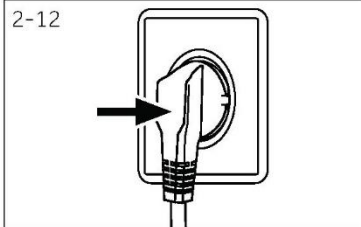

2.8 Połączenie elektryczne

Przed każdym podłączeniem sprawdź, czy:

- ▶ zasilanie, gniazdo i bezpieczniki są zgodne z tabliczką znamionową.
- ▶ gniazdko elektryczne jest uziemione i nie używa się rozgałęźnika ani przedłużacza.
- ▶ wtyczka i gniazdo zasilania są ściśle zgodne.

Włóż wtyczkę do gniazdka (rys. 2-12).



UWAGA!

- ▶ Zawsze upewnij się, że wszystkie połączenia (zasilanie, wąż odpływowy i świeża woda) są mocne, suche i szczelne!
- ▶ Uważaj, aby te części nigdy nie zostały zgniecione, zagięte lub skręcone.
- ▶ Jeśli przewód zasilający jest uszkodzony, musi zostać wymieniony przez serwisanta (patrz karta gwarancyjna), aby uniknąć niebezpieczeństwa.

**Uwaga:**

Ze względu na zmiany techniczne i różne modele, ilustracje w kolejnych rozdziałach mogą różnić się od posiadanego modelu.

3.1 Zdjęcie urządzenia

Przód (rys. 3-1):

Tylna strona (rys. 3-2):



3-1

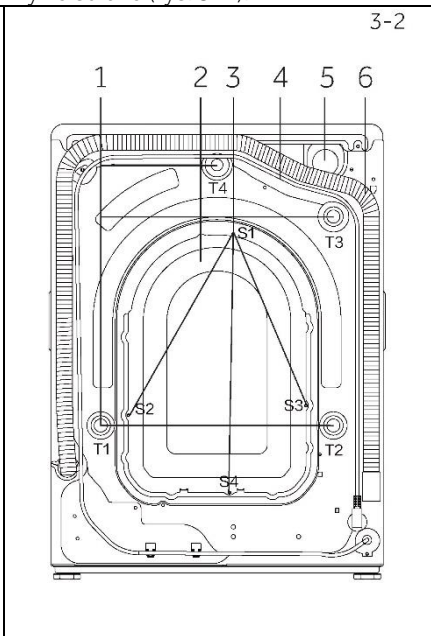

3-2

- | | |
|--------------------------------------------|-------------------|
| 1 Szufladka na detergent/płyn zmiękczający | 4 Drzwi pralki |
| 2 Błat | 5 Kłapa serwisowa |
| 3 Panel sterowania | 6 Regulowany spód |

- | |
|--------------------------------|
| 1 Śruby transportowe (T1-T4) |
| 2 Tylna pokrywa |
| 3 Śruby pokrywy tylnej (S1-S4) |
| 4 Kabel zasilający |
| 5 Zawór wlotowy wody |
| 6 Wąż spustowy |

3.2 Akcesoria

Sprawdź akcesoria i dokumentację zgodnie z tą listą (rys. 3-3):



3-3



Zespół węża dopływowego



5 zaślepek



Uchwyt węża spustowego



2x Podkładki redukujące hałas



Karta gwarancyjna



10 LAT GWARANCJI NA CZĘŚCI



Proste wyjaśnienie działania



Ogólne zasady bezpieczeństwa



Etykieta energetyczna

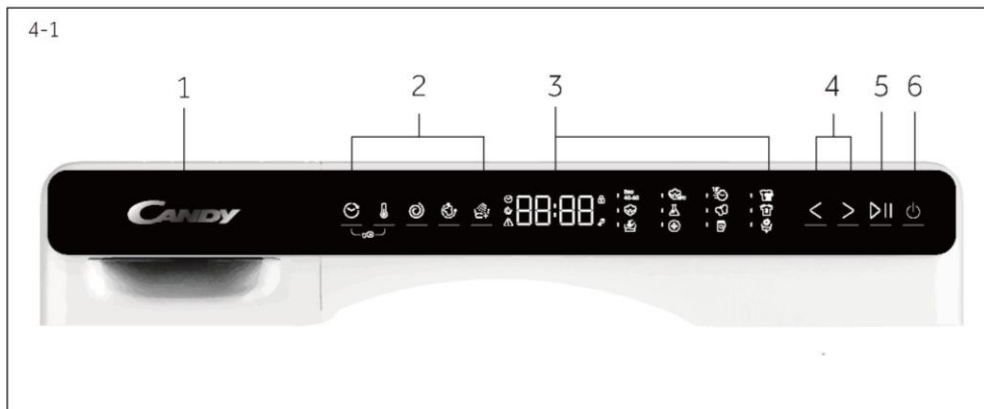

4-1

1

2

3

4

5

6

- 1 Szufladka na detergent/płyn zmiękczejący 2 Przyciski funkcyjne 3 Wyświetlacz
4 Przyciski wyboru programu 5 Przycisk „Start/Pauza” 6 Przycisk „Zasilanie”



4-2

4.1 Zasilanie

Naciśnij przycisk „Zasilanie”, aby uruchomić lub wyłączyć pralkę (rys. 4-2).



4-3

4.2 Program

Wybierz program naciskając przyciski wyboru (<>), zostaną wyświetlone jego ustawienia domyślne (rys. 4-3).



4-4

4.3 Wyświetlacz

Wyświetlacz (rys. 4-4) pokazuje następujące informacje:

- Czas prania
- Opóźnienie zakończenia
- Bez zagnieć
- Kody błędów i informacje serwisowe
- Zamykanie drzwi
- Blokada rodzicielska

4.4 Szufladka na detergent/płyn zmiękczający

Otwórz szufladę dozownika, widoczne są następujące elementy (rys. 4-5)

- 1: komora na proszek lub płyn do prania.
 - 2: przełącznik klapki detergentu, podnieś go, aby użyć detergentu w proszku, przytrzymaj, aby użyć detergentu w płynie.
 - 3: komora na zmiękczacz.
 - 4: blokada, naciśnij ją, aby wyciągnąć szufladę dozownika, zalecenia dotyczące rodzaju detergentu są odpowiednie dla różnych temperatur prania.
- Proszę zapoznać się z instrukcją detergentu (P15).

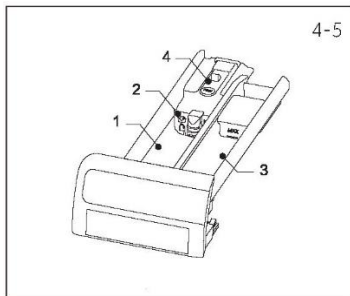

4.5 Przyciski funkcyjne

Przyciski funkcyjne (rys. 4-6) włączają dodatkowe opcje w wybranym programie przed jego uruchomieniem. Wyświetlane są powiązane wskaźniki. Wyłączenie urządzenia lub ustawienie nowego programu powoduje wyłączenie wszystkich opcji. Jeśli przycisk ma wiele opcji, żądaną opcję można wybrać, naciskając kolejno przycisk.

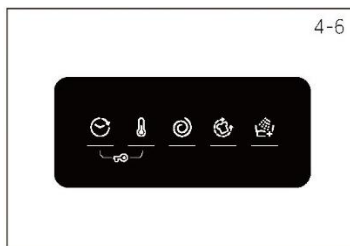

Uwaga: Ustawienia fabryczne

Aby uzyskać najlepsze wyniki w każdym programie, Haier ma dobrze zdefiniowane specyficzne ustawienia domyślne. Jeśli nie ma specjalnych wymagań, zalecane są ustawienia domyślne.

4.5.1 Przycisk funkcyjny „Opóźnienie”

Naciśnij ten przycisk (rys. 4-7), aby uruchomić program z opóźnieniem. Opóźnienie zakończenia można zwiększać w krokach co 30 minut od 0 do 24 godzin (czas zakończenia będzie dłuższy niż pierwotny czas programu). Na przykład wygaszenie wyświetlacza o 6:30 oznacza, że koniec cyklu programu nastąpi za 6 godzin i 30 minut. Naciśnij przycisk „Start/Pauza”, aby aktywować opóźnienie czasowe.



Uwaga: Płynny detergent

W przypadku stosowania detergentu w płynie nie zaleca się włączania opóźnienia zakończenia.

4.5.2 Przycisk funkcyjny „Temp.”

Naciśnij ten przycisk (rys. 4-8), aby zmienić temperaturę prania w programie. Jeżeli nie świeci się żadna wartość (wyświetlacz „--“°C) woda nie zostanie podgrzana.

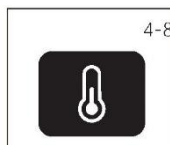

4.5.3 Przycisk funkcyjny „Prędkość”

Naciśnij ten przycisk (rys. 4-9), aby zmienić lub anulować wirowanie programu. Jeśli nie świeci się żadna wartość, na wyświetlaczu „□” pranie nie zostanie wirowane.



4-10



4.5.4 Przycisk funkcyjny „Ochrona przed zagnieceniami”

Naciśnij ten przycisk (rys. 4-10), aby wybrać tę funkcję, a odpowiednia ikona zaświeci się. Naciśnij ponownie lub wybierz inny program, ta funkcja zostanie anulowana.

W przypadku funkcji „Ochrona przed zagnieceniami” maksymalna prędkość wirowania zostanie ustawiona na 800 obr./min.

Po zakończeniu wirowania pralka pracuje w trybie przerywanym, aby wytrzepać ubrania, zapobiegając powstawaniu pleśni i nieprzyjemnych zapachów, redukując zagniecenia i wygładzając je po rozwieszeniu.

Podczas pracy wyświetlacz LED pokaże „-” „--” „---” „----”, a ta faza trwa maksymalnie 12 godzin, użytkownicy mogą nacisnąć „Start/Pauza”, aby zakończyć program w dowolnym momencie.

4-11



4.5.5 Przycisk funkcyjny „Dodatkowe płukanie”

Naciśnij ten przycisk (rys. 4-11), aby dokładniej spłukać pranie świeżą wodą. Jest to zalecane dla osób o wrażliwej skórze.

Naciskając przycisk kilka razy można wybrać od zera do trzech dodatkowych cykli. Pojawiają się na wyświetlaczu jako P--0/P--1/P-2/P--3. Różne opcje programu są różne.

4-12



4.5.6 Przycisk „Start/Pauza”

Delikatnie naciśnij ten przycisk (rys. 4-12), aby rozpocząć lub przerwać aktualnie wyświetlany program.

4-13

CLot

4.6 Blokada rodzicielska

Wybierając program, a następnie uruchamiając, dotknij przycisku „Temp”. i „Opóźnienie” przez 3 sekundy jednocześnie, aby zablokować wszystkie elementy panelu przed aktywacją, wyświetlacz panelu .

Aby odblokować, dotknij ponownie tych dwóch przycisków. Wskaźnik blokady rodzicielskiej świeci się, gdy blokada rodzicielska działa. Funkcja jest opcjonalna, gdy pralka jest uruchomiona.

Na wyświetlaczu pojawi się komunikat „CLot” (rys. 4-13). Jeśli przy włączonej blokadzie rodzicielskiej zostanie naciśnięty przycisk, nic się nie zmieni.



Uwaga: Sygnał akustyczny

W następujących przypadkach domyślnym sygnałem dźwiękowym jest brak dźwięków:

▶ podczas naciskania przycisku

▶ na koniec programu

W razie potrzeby można wybrać sygnał akustyczny; patrz CODZIENNE UŻYTKOWANIE (P21 7.13)



Uwaga: Procedura sprawdzania liczby cykli wykonanych przez pralkę.

Procedura: w trybie czuwania wybrać najpierw program „Bawełna”, a następnie nacisnąć „Temp”. i „Prędkość” w tym samym czasie, wyświetli liczbę cykli pracy przez 2 sekundy, a następnie powróci do interfejsu gotowości. Skumulowane cykle działania zostaną dodane po zakończeniu programu o 1. Bieżące cykle będą wyświetlane w postaci szesnastkowej, jeśli jest większa niż 9999.

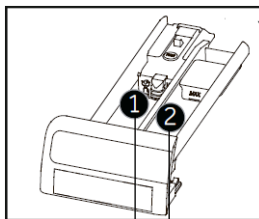

Komora na:

① Detergent

② Środek zmiękczający lub pielęgnujący

• Tak, o Opcjonalne, / Nie

Program	Maks. obciążenie w kilogramach	Temperatura w °C ¹⁾ zakres do wyboru	Ustawienie wstępne		Rodzaj tkaniny	Wstępnie ustawiona prędkość wirowania w obr./min	Funkcja					
			1	2			Opóźnienie	Temperatura	Prędkość	Bez zagnieceń	Dodatkowe	
Eco 40-60	5.0	/	/	●	○	/	/	/	/	/	/	
Bawełna 20°C	5.0	/	/	●	○	Bawełna	1000	○	/	○	○	○
Szybki 15	1.5	* do 40	*	●	○	Bawełna/Syntetyki	1000	○	○	○	○	○
Mieszane i kolorowe	5.0	* do 60	30	●	○	Lekko zabrudzone pranie mieszane z bawełny i materiałów syntetycznych	1000	○	○	○	○	○
Bawełna	5.0	* do 90	40	●	○	Bawełna	1200	○	○	○	○	○
Tkaniny syntetyczne	5.0	* do 60	40	●	○	Tkaniny syntetyczne	1200	○	○	○	○	○
Tkaniny delikatne	1.5	* do 30	30	●	○	Delikatne pranie i jedwab	600	○	○	○	/	○
Sport	1.5	* do 40	20	●	○	Bawełna/Syntetyki	800	○	○	○	○	○
Pranie ręczne	1.5	* do 40	*	●	○	Tkanina z wełny lub z domieszką wełny, którą można prać w palce	800	○	○	○	/	○
Higiena +	5.0	* do 90	60	●	○	Bawełna	1000	○	○	○	○	○
Dżins	5.0	* do 60	30	●	○	Dżins	1000	○	○	○	○	○
Spuszczanie wody i wirowanie	5.0	/	/	/	/	Wszystkie tkaniny	1000	/	/	○	○	○

* Woda nie jest podgrzewana.

- Wybierz temperaturę prania 90°C tylko w przypadku szczególnych wymagań higienicznych.
- Zmniejsz ilość detergentu, ponieważ czas trwania programu jest krótki.

Projekt i specyfikacje mogą ulec zmianie bez powiadomienia w celu poprawy jakości.

Zeskanuj kod QR na etykiecie energetycznej, aby uzyskać informacje o zużyciu energii. Rzeczywiste zużycie energii może różnić się od deklarowanego w zależności od warunków lokalnych.



Uwaga: Automatyczna waga

Urządzenie jest wyposażone w funkcję rozpoznawania wsadu. Przy małym obciążeniu energia, woda i czas prania zostaną automatycznie zredukowane w niektórych programach. Domyślny czas wyświetlania może się różnić w zależności od wagi wsadu.

7.1 Zasilanie

Podłącz pralkę do zasilania (220V do 240V~/50Hz; rys. 7-1). Proszę odnieść się również do rozdziału INSTALACJA (patrz str. 10).

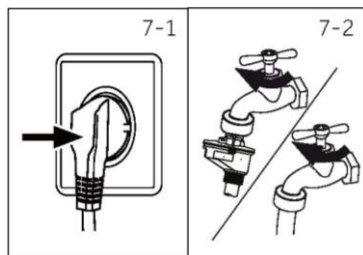

7.2 Przyłącze wody

- ▶ Przed podłączeniem sprawdź czystość i przejrzystość dopływu wody.
- ▶ Odkręć kran (rys. 7-2).



Uwaga: Szczelność

Przed użyciem sprawdź, czy nie ma wycieków w połączeniach między kranem a węzłem dopływowym, odkręcając kran.

7.3 Przygotowanie prania

- ▶ Posortuj ubrania według materiału (bawełna, syntetyki, wełna lub jedwab itp.) i stopnia zabrudzenia (rys. 7-3). Zwróć uwagę na oznaczenia dotyczące pielęgnacji na metkach do prania.
- ▶ Oddziel białe ubrania od kolorowych. Kolorowe tkaniny należy najpierw wyprać ręcznie, aby sprawdzić, czy nie blakną lub nie spierają się.
- ▶ Opróżnij kieszenie (klucze, monety itp.) i wyjmij twardsze przedmioty ozdobne (np. broszki).
- ▶ Odzież bez obszycia, tkaniny delikatne i drobno tkane, takie jak delikatne zasłony, należy włożyć do worka do prania w celu pielęgnacji tego delikatnego prania (lepsze byłoby pranie ręczne lub chemiczne).
- ▶ Zapnij zamki błyskawiczne, zapięcie na rzepy i haczyki, upewnij się, że guziki są dobrze przyszyte.
- ▶ Delikatne rzeczy, takie jak bielizna bez mocnego obszycia, delikatna bielizna (dessous) i małe rzeczy, takie jak skarpetki, paski, biustonosze itp., umieść w woreczku do prania.
- ▶ Rozłóż duże kawałki materiału, takie jak prześcieradła, narzuty itp.
- ▶ Dżinsy i tekstylia z nadrukami, dekoracjami lub intensywnymi kolorami należy wywrócić na lewą stronę; ewentualnie prać osobno.

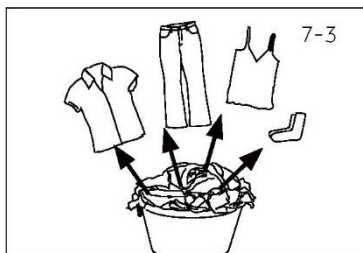

UWAGA!

Przedmioty nietekstylne oraz małe, luźne lub o ostrych krawędziach mogą powodować wadliwe działanie i uszkodzenia odzieży i urządzenia.

Karta pielęgnacji

Pranie		
 Można prać w normalnym procesie do 95°C	 Można prać w normalnym procesie do 60°C	 Można prać w łagodnym procesie do 60°C
 Można prać w normalnym procesie do 40°C	 Można prać w łagodnym procesie do 40°C	 Można prać w temperaturze do 40°C w bardzo łagodnym procesie
 Można prać w normalnym procesie do 30°C	 Można prać w łagodnym procesie do 30°C	 Można prać w temperaturze do 30°C w bardzo łagodnym procesie
 Pierz ręcznie w maks. 40°C	 Nie pierz	
Wybielanie		
 Dozwolone jest dowolne wybielanie	 Tylko tlen/bez chloru	 Nie wybielaj
Suszenie		
 Suszenie w suszarce możliwe w normalnej temperaturze	 Suszenie w suszarce bębnowej możliwe w niższej temperaturze	 W suszarce bębnowej nie należy suszyć
 Suszenie liniowe	 Suszenie na płasko	
Prasowanie		
 Prasuj w maksymalnej temperaturze do 200°C	 Prasuj w średniej temperaturze do 150°C	 Prasuj w niskiej temperaturze do 110°C; bez pary (prasowanie parowe może spowodować nieodwracalne uszkodzenia)
 Nie prasować		
Profesjonalna pielęgnacja tekstyliów		
 Pranie chemiczne w tetrachloroetenie	 Czyszczenie chemiczne w węglowodorach	 Nie czyść chemicznie
 Profesjonalne czyszczenie na mokro	 Nie czyść profesjonalnie na mokro	













7.4 Ładowanie urządzenia

- ▶ Włóż pranie sztuka po sztuce.
- ▶ Nie przeciążaj. Zwróć uwagę na różne maksymalne obciążenie w zależności od programów! Praktyczna zasada maksymalnego obciążenia: Zachowaj sześć cali między ładunkiem a górną częścią bębna.
- ▶ Ostrożnie zamknij drzwi. Upewnij się, że żadne pranie nie zostało przytrzaśnięte.

7.5 Wybór detergentu

- ▶ Skuteczność i wydajność prania zależy od jakości użytego detergentu.
- ▶ Używaj wyłącznie detergentu zatwierdzonego do prania w pralce.
- ▶ W razie potrzeby stosuj specjalne środki piorące, np. do tkanin syntetycznych i wełnianych.
- ▶ Zobacz porady znajdujące się na naklejkach dot. detergentów umieszczone na blacie.
- ▶ Nie używaj środków do czyszczenia na sucho, takich jak trójchloroetylen i podobne produkty.

Wybierz najlepszy detergent

Program	Rodzaj detergentu				
	Uniwersalny	Do tkanin kolorowych	Do tkanin delikatnych	Specjalne	Płyn zmiękczający
 Eco 40-60	L/P	L/P	-	-	o
 Bawełna 20°C	L/P	L/P	-	-	o
 Szybki 15	L	L	-	-	o
 Mieszane i kolorowe	L	L/P	-	-	o
 Bawełna	L/P	L/P	-	-	o
 Tkaniny syntetyczne	-	L/P	-	-	o
 Do tkanin delikatnych	-	-	L/P	L/P	o
 Sport	-	-	L/P	L/P	o
 Pranie ręczne	-	-	L/P	L/P	o
 Higiena +	L/P	L/P	-	-	o
 Dżins	-	L	-	L/P	o
 Spuszczanie wody i wirowanie	-	-	-	-	o

L = detergent w żelu/płynie P = detergent w proszku O = opcjonalnie - = nie
W przypadku stosowania detergentu w płynie nie zaleca się włączania opóźnienia czasowego.

Polecamy przy użyciu:

- ▶ proszek do prania: 20°C do 90°C* (najlepsze użycie: 40-60°C)
- ▶ Detergent tkanin kolorowych: 20°C do 60°C (najlepiej używać: 30-60°C)
- ▶ Wełna/delikatny środek piorący: 20°C do 30°C (najlepiej używać: 20-30°C)

*Wybierz temperaturę prania 90°C tylko w przypadku specjalnych wymagań higienicznych.

*Jeśli wybierzesz temperaturę wody 60°C lub wyższą, radzimy używać mniej detergentu.

Używaj specjalnego środka dezynfekującego, który jest odpowiedni do tkanin bawełnianych lub syntetycznych.

*Lepiej jest używać proszku do prania o mniejszej ilości lub bez piany.

*Dodaj płyn zmiękczający w zależności od wagi ubrań.

7-4

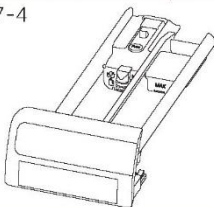

7.6 Dodanie detergentu

1. Wysuń szufladę na detergent.
2. Umieść wymagany detergent w odpowiednich przegródkach (rys. 7-4).
3. Delikatnie wsuń szufladę.



Uwaga:

- ▶ Usuń pozostałości detergentu przed następnym cyklem prania z szuflady na detergent.
- ▶ Nie nadużywaj detergentu ani płynu zmiękczającego.
- ▶ Postępuj zgodnie z instrukcją na opakowaniu detergentu.
- ▶ Detergent należy zawsze uzupełniać tuż przed rozpoczęciem cyklu prania.
- ▶ Skoncentrowany detergent w płynie należy rozcieńczyć przed dodaniem.
- ▶ Nie używać detergentu w płynie, jeśli wybrano funkcję „Opóźnienie”.
- ▶ Ostrożnie wybierz ustawienia programu zgodnie z symbolami pielęgnacji na wszystkich etykietach prania i zgodnie z tabelą programów.

7-5



7.7 Włącz zasilanie

Naciśnij przycisk „Zasilanie”, aby uruchomić pralkę lub ją wyłączyć (rys. 7-5)

7-6



7.8 Wybierz program

Aby uzyskać najlepsze rezultaty prania, należy wybrać program dostosowany do stopnia zabrudzenia i rodzaju prania. Naciśnij przyciski wyboru programu, aby wybrać odpowiedni program. Wyświetlane są ustawienia domyślne (rys. 7-6). Naciśnij jednocześnie przycisk „Prędkość” + przycisk „Dodatkowe płukanie” przez około 3 sekundy, aby wejść do programu „Wirowanie”.



Uwaga: Usuwanie zapachów

Przed pierwszym użyciem zalecamy uruchomienie programu „Bawełna + 90°C + 600 obr./min” bez wsadu i niewielkiej ilości detergentu w komorze na środek piorący lub specjalnego środka do czyszczenia pralek w celu usunięcia ewentualnych zabrudzeń

7-7



7.9 Dodaj indywidualne wybory

Wybierz wymagane opcje i ustawienia (rys. 7-7); patrz Panel sterowania.

7.10 Uruchom program prania

Naciśnij przycisk „Start/Pauza” (rys. 7-8), aby rozpocząć. Urządzenie pracuje zgodnie z aktualnymi ustawieniami. Zmiany są możliwe tylko poprzez anulowanie programu.



7.11 Przerwij / przełącz program prania

Aby przerwać trwający program, naciśnij delikatnie przycisk „Start/Pauza”.

Naciśnij go ponownie, aby wznowić działanie.

Aby anulować uruchomiony program i wszystkie jego indywidualne ustawienia:

1. Naciśnij przycisk „Start/Pauza”, aby przerwać trwający program.
2. Wybierz nowy program i uruchom go

7.12 Po praniu



Uwaga: Blokada drzwi

- ▶ Ze względów bezpieczeństwa podczas cyklu prania drzwiczki są częściowo zablokowane. Otwarcie drzwiczek jest możliwe tylko po zakończeniu programu lub po prawidłowym anulowaniu programu
- ▶ W przypadku wysokiego poziomu wody, wysokiej temperatury wody oraz podczas wirowania nie ma możliwości otwarcia drzwiczek; Wyświetlany jest **Loct**.

1. Na koniec cyklu programu wyświetla się **End**.
2. Urządzenie wyłącza się automatycznie.
3. Wyjmij pranie tak szybko, jak to możliwe, aby się nie pogniotło.
4. Zakręć wodę w odpowiedni sposób.
5. Odłącz kabel zasilający.
6. Otwórz drzwi, aby zapobiec tworzeniu się wilgoci i zapachów. Pozostaw otwartą, gdy nie jest używana.
7. Małe ubrania łatwo przyczepiają się do ścianek po szybkim suszeniu wahadłowym, podczas otwierania drzwi należy na nie zwrócić uwagę.



Uwaga: Tryb czuwania / tryb oszczędzania energii

Włączone urządzenie przejdzie w tryb czuwania, jeśli nie zostanie uruchomione w ciągu 2 minut przed rozpoczęciem programu lub po zakończeniu programu. Wyświetlacz wyłącza się. To oszczędza energię.

7.13 Włączanie lub wyłączenie brzęczyka

Sygnal akustyczny można w razie potrzeby odznaczyć:

1. Włączyć urządzenie.
2. Wybierz program „Szybki 15”.
3. Nacisnąć jednocześnie przyciski „Opóźnienie” i „Dodatkowe płukanie” przez około 3 sekundy. Zostanie wyświetlony komunikat „bEEP on” i włączony zostanie brzęczyk. Ponownie naciśnij te dwa przyciski jednocześnie, aby wyłączyć brzęczyk, zostanie wyświetlony komunikat „bEEP OFF”.



Użytkowanie przyjazne dla środowiska

- ▶ Aby uzyskać najlepsze wykorzystanie energii, wody, detergentu i czasu, należy używać zalecanej maksymalnej wielkości wsadu.
- ▶ Nie przeciążać (prześwit na szerokość dłoni nad praniem).
- ▶ W przypadku lekko zabrudzonego prania wybierz program Szybki 15.
- ▶ Zastosuj dokładne dawki każdego środka piorącego.
- ▶ Wybierz najniższą odpowiednią temperaturę prania – nowoczesne detergenty skutecznie piorą poniżej 60°C.
- ▶ Podnieś ustawienia domyślne tylko z powodu silnego zabrudzenia.

9.1 Czyszczenie szuflady na detergent

Zawsze uważaj, aby nie pozostały żadne pozostałości detergentu. Szufladę należy regularnie czyścić (rys. 9-1):

1. Wyciągnij szufladę, aż się zatrzyma.
2. Naciśnij przycisk zwalniający i wyjmij szufladę.
3. Wytrzyj wewnątrz zlewu czystym ręcznikiem.
4. Przepłucz szufladę wodą, aż będzie czysta, a następnie włóż szufladę z powrotem do urządzenia

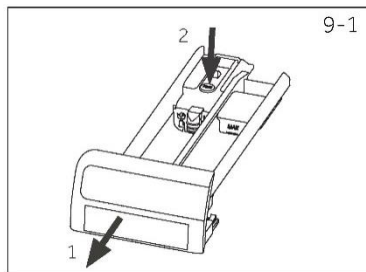

9.2 Czyszczenie pralki

- ▶ Odłącz pralkę podczas czyszczenia i konserwacji.
- ▶ Do czyszczenia obudowy pralki (rys. 9-2) i elementów gumowych używaj miękkiej szmatki z płynem mydlanym.
- ▶ Nie używaj organicznych chemikaliów ani żrących rozpuszczalników.
- ▶ Odkręć kran, aby zobaczyć, czy nie cieknie.



9.3 Zawór wlotowy wody i filtr zaworu wlotowego

Aby zapobiec zablokowaniu dopływu wody przez substancje stałe, takie jak wapno, należy regularnie czyścić filtr zaworu wlotowego.

- ▶ Odłącz przewód zasilający i wyłącz dopływ wody.
- ▶ Odkręć wąż doprowadzający wodę z tyłu urządzenia (rys. 9-3) oraz na kranie.
- ▶ Przepłucz filtry wodą i szczotką (rys. 9-4).
- ▶ Włóż filtr i zamontuj wąż dopływowy.

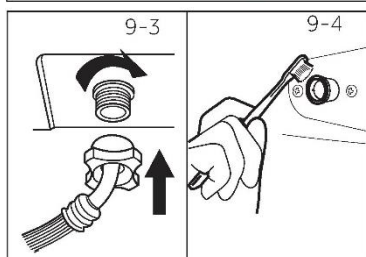

9.4 Czyszczenie bębna

- ▶ Wyjmij z bębna przypadkowo wyprane przedmioty, zwłaszcza metalowe części, takie jak szpilki, monety itp. (rys. 9), ponieważ powodują one plamy rdzy i uszkodzenia.
- ▶ Użyj środka czyszczącego niezawierającego chlorków, aby usunąć plamy rdzy. Przestrzegaj wskazówek ostrzegawczych producenta środka czyszczącego.
- ▶ Do czyszczenia nie używaj twardych przedmiotów ani wełny stalowej.
- ▶ Po procedurze otwórz drzwiczki, ręcznikiem wyczyść plamy i pianę wokół uszczelki i utrzymuj wewnętrzną i zewnętrzną stronę uszczelki w czystości. (rys. 9-5)

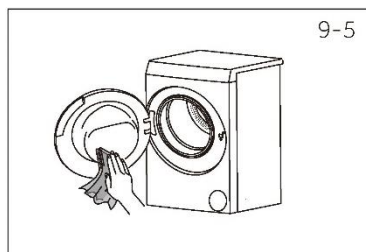

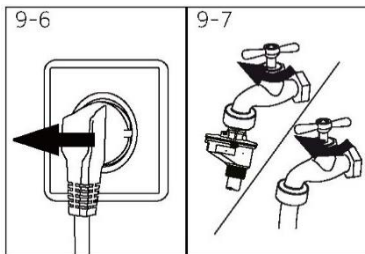

9.5 Długie okresy nieużywania

Jeśli urządzenie nie jest używane przez dłuższy czas:

1. Wyciągnij wtyczkę elektryczną (rys. 9-6).
2. Zamknij dopływ wody (rys. 9-7).
3. Otwórz drzwi, aby zapobiec tworzeniu się wilgoci i zapachów. Nieużywane drzwiczki powinny być otwarte.

Przed kolejnym użyciem dokładnie sprawdź przewód zasilający, dopływ wody i wąż odpływowy. Upewnij się, że wszystko jest prawidłowo zainstalowane i bez wycieków.

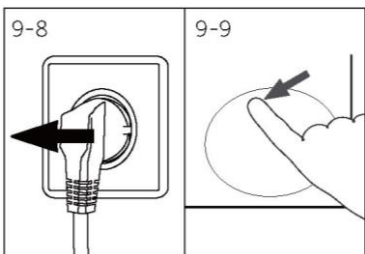

9.6 Filtr pompy

Czyść filtr raz w miesiącu i sprawdzaj filtr pompy, na przykład, jeśli urządzenie:

- ▶ Nie odprowadza wody.
- ▶ Nie kręci się.
- ▶ Powodują nietypowy hałas podczas pracy.

UWAGA!

Ryzyko oparzenia! Woda w filtrze pompy może być bardzo gorąca! Przed jakąkolwiek czynnością upewnij się, że woda ostygła.

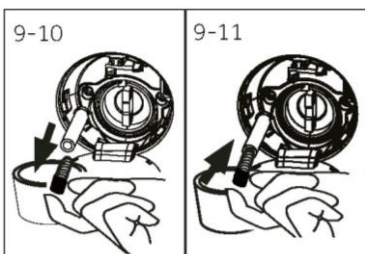

1. Wyłącz i odłącz pralkę (rys. 9-8).
2. Popchnij i otwórz klapkę serwisową (rys. 9-9).
3. Przygotuj płaski pojemnik do zbierania wody ługującej (rys. 9-10). Mogą być większe ilości!
4. Wyciągnij wąż odpływowy i przytrzymaj jego koniec nad pojemnikiem (rys. 9-10).
5. Wyjmij korek uszczelniający z węża spustowego (rys. 9-10).
6. Po całkowitym opróżnieniu zamknij wąż spustowy (rys. 9-11) i wepchnij go z powrotem do urządzenia.
7. Odkręć i wyjmij w kierunku przeciwnym do ruchu wskazówek zegara filtr pompy (rys. 9-12).
8. Usuń zanieczyszczenia i brud (rys. 9-13).

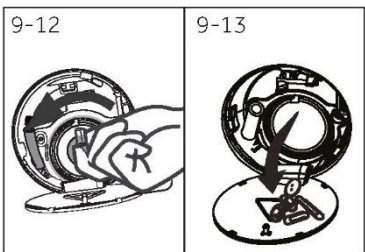

9. Ostrożnie oczyścić filtr pompy, np. pod bieżącą wodą (rys. 9-14).
10. Po wyczyszczeniu ponownie zamontuj uchwyt i dokręć go, aż przestanie się poruszać. W tym momencie uchwyt znajduje się w pozycji pionowej (rys. 9-15).
11. Zamknij klapę serwisową.

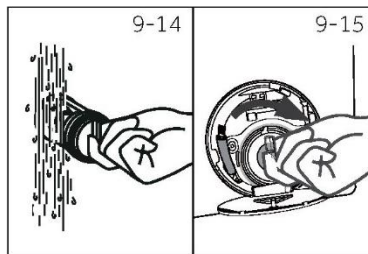
**UWAGA!**

- ▶ Uszczelka filtra pompy musi być czysta i nieuszkodzona. Jeśli pokrywa nie jest całkowicie dokręcona, woda może wyciekać.
- ▶ Filtr musi być na swoim miejscu, w przeciwnym razie może dojść do wycieku.

Wiele pojawiających się problemów można rozwiązać samodzielnie bez specjalistycznej wiedzy. W przypadku problemu sprawdź wszystkie przedstawione możliwości i postępuj zgodnie z poniższymi instrukcjami, zanim skontaktujesz się z serwisem posprzedażowym. Zob. DZIAŁ OBSŁUGI KLIENTA.



UWAGA!

- ▶ Przed konserwacją wyłącz urządzenie i wyjmij wtyczkę z gniazdka sieciowego.
- ▶ Sprzęt elektryczny powinien być serwisowany wyłącznie przez wykwalifikowanych elektryków, ponieważ niewłaściwa naprawa może spowodować poważne szkody następcze.
- ▶ Uszkodzony kabel zasilający powinien być wymieniany wyłącznie przez producenta, jego przedstawiciela serwisowego lub podobnie wykwalifikowane osoby w celu uniknięcia zagrożenia.
- ▶ Ze względu na bezpieczeństwo użytkownika końcowego nie zaleca się samodzielnej lub nieprofesjonalnej naprawy. Prosimy o kontakt z serwisem posprzedażowym.

10.1 Kody informacyjne

Poniższe kody są wyświetlane tylko dla informacji odnoszących się do cyklu prania. Nie wolno podejmować żadnych działań.

Kod	Wiadomość
1:25	Pozostały czas cyklu prania wyniesie 1 godzinę i 25 minut.
6:30	Pozostały czas cyklu prania, w tym wybrane opóźnienie zakończenia, wyniesie 6 godzin i 30 minut.
End	Cykl prania jest zakończony. Urządzenie wyłącza się automatycznie.
Loct	Drzwi są zamknięte z powodu wysokiego poziomu wody, wysokiej temperatury wody lub cyklu wirowania.
bEEP OFF	Brzęczyk jest wyłączony.
bEEP ON	Brzęczyk jest włączony.
CLD-	Klawisze funkcyjne są zamknięte. Zmiana programu jest nieprawidłowa.

10.2 Rozwiązywanie problemów z kodem wyświetlacza

Problem	Przyczyna	Rozwiązanie
CLr FLr	<ul style="list-style-type: none"> • Błąd drenażu, woda nie jest całkowicie odprowadzana w ciągu 6 minut. 	<ul style="list-style-type: none"> • Oczyszczyć filtr pompy. • Sprawdzić instalację węża spustowego.
E2	<ul style="list-style-type: none"> • Błąd blokady. 	<ul style="list-style-type: none"> • Dobrze zamknij drzwi.
E4	<ul style="list-style-type: none"> • Na etapie dopływu wody do mycia głównego i etapu dopływu wody do płukania woda nie osiąga ustawionego poziomu po ustawionym czasie • Wąż odpływowy ma własny syfon. 	<ul style="list-style-type: none"> • Upewnij się, że kran jest całkowicie otwarty, a ciśnienie wody jest normalne. • Sprawdź instalację węża spustowego.
E8	<ul style="list-style-type: none"> • Błąd poziomu ochrony przed wodą. 	<ul style="list-style-type: none"> • Skontaktuj się z serwisem posprzedażowym.

Problem	Przyczyna	Rozwiązanie
F3	<ul style="list-style-type: none"> Błąd czujnika temperatury. 	<ul style="list-style-type: none"> Skontaktuj się z serwisem posprzedażowym.
F4	<ul style="list-style-type: none"> Błąd ogrzewania. 	<ul style="list-style-type: none"> Skontaktuj się z serwisem posprzedażowym.
F7	<ul style="list-style-type: none"> Błąd silnika. 	<ul style="list-style-type: none"> Skontaktuj się z serwisem posprzedażowym.
FA	<ul style="list-style-type: none"> Błąd czujnika poziomu wody. 	<ul style="list-style-type: none"> Skontaktuj się z serwisem posprzedażowym.
FE0 / FE1 or FE2	<ul style="list-style-type: none"> Niestandardowy błąd komunikacji. 	<ul style="list-style-type: none"> Skontaktuj się z serwisem posprzedażowym.

10.3 Rozwiązywanie problemów bez kodu wyświetlacza

Problem	Przyczyna	Rozwiązanie
Pralka nie działa.	<ul style="list-style-type: none"> Program nie został jeszcze uruchomiony. Drzwi nie są prawidłowo zamknięte. Pralka nie została włączona. Brak zasilania. Blokada rodzicielska jest włączona. 	<ul style="list-style-type: none"> Sprawdź program i uruchom go. Dobrze zamknij drzwi. Włącz pralkę. Sprawdź zasilanie. Dezaktywuj blokadę dziecięcą.
Pralka nie zostanie napełniona wodą.	<ul style="list-style-type: none"> Brak wody. Wąż dopływowy jest zagięty. Filtr węża dopływowego jest zablokowany. Ciśnienie wody jest mniejsze niż 0,03 MPa. Drzwi nie są prawidłowo zamknięte. Awaria wodociągu. 	<ul style="list-style-type: none"> Sprawdź kran z wodą. Sprawdź wąż dopływowy. Odblokuj filtr węża wlotowego. Sprawdź ciśnienie wody. Dobrze zamknij drzwi. Zapewnij dopływ wody.
Pralka opróżnia się podczas napełniania.	<ul style="list-style-type: none"> Wysokość węża spustowego poniżej 80 cm. Końcówka węża odpływowego może sięgać do wody. 	<ul style="list-style-type: none"> Upewnij się, że wysokość węża odpływowego wynosi od 80 do 100 cm Upewnij się, że wąż odpływowy nie znajduje się w wodzie.
Awaria drenażu.	<ul style="list-style-type: none"> Wąż spustowy jest zablokowany. Filtr pompy jest zablokowany. Koniec węża odpływowego znajduje się wyżej niż 100 cm nad poziomem podłogi. 	<ul style="list-style-type: none"> Odblokuj wąż spustowy. Oczyść filtr pompy. Upewnij się, że wąż odpływowy jest prawidłowo zainstalowany.
Silne wibracje podczas wirowania.	<ul style="list-style-type: none"> Nie wszystkie śruby transportowe zostały usunięte. Urządzenie nie ma stałej pozycji. Pralka jest przeciążona. 	<ul style="list-style-type: none"> Usuń wszystkie śruby transportowe. Zapewnij twarde podłoże i wyrównaną pozycję. Sprawdź wagę i równowagę ładunku.
Działanie zatrzymuje się przed zakończeniem cyklu prania.	<ul style="list-style-type: none"> Awaria wody lub prądu. 	<ul style="list-style-type: none"> Sprawdź zasilanie i wodę.

Działanie zostaje zatrzymane na pewien czas.	<ul style="list-style-type: none"> • Urządzenie wyświetla kod błędu. • Problem z powodu wzorca obciążenia. • Program wykonuje cykl namaczania. 	<ul style="list-style-type: none"> • Rozważ kody wyświetlania. • Zmniejsz lub dostosuj obciążenie. • Anuluj program i uruchom ponownie.
Nadmierna ilość piany wypływa z bębna i/lub szuflady na detergent.	<ul style="list-style-type: none"> • Detergent nie jest odpowiedni. • Nadmierne użycie detergentu. 	<ul style="list-style-type: none"> • Sprawdź zalecenia dotyczące detergentów. • Zmniejsz ilość detergentu.
Automatyczne dostosowanie czasu prania.	<ul style="list-style-type: none"> • Czas trwania programu prania zostanie dostosowany. 	<ul style="list-style-type: none"> • Jest to normalne i nie wpływa na funkcjonalność.
Wirowanie nie działa.	<ul style="list-style-type: none"> • Nierównowaga prania. 	<ul style="list-style-type: none"> • Sprawdź wsad pralki i pranie, a następnie ponownie uruchom program wirowania.
Niezadowolający efekt prania.	<ul style="list-style-type: none"> • Stopień zanieczyszczenia nie zgadza się z wybranym programem • Ilość detergentu nie była wystarczająca. • Przekroczono maksymalne obciążenie. • Pranie było nierównomiernie rozłożone w bębnie. 	<ul style="list-style-type: none"> • Wybierz inny program. • Wybierz detergent wg. do stopnia zanieczyszczenia i zgodnie ze specyfikacją producenta • Zmniejsz ładowanie. • Rozłóż pranie.
Na praniu znajdują się pozostałości proszku do prania.	<ul style="list-style-type: none"> • Nierozpuszczalne cząsteczki detergentu mogą pozostać na praniu w postaci białych plam. 	<ul style="list-style-type: none"> • Wykonaj dodatkowe płukanie. • Spróbuj wyszczołkować punkty z suchego prania. • Wybierz inny detergent.
Pranie ma szare plamy.	<ul style="list-style-type: none"> • Spowodowane przez tłuszcze, takie jak oleje, kremy lub maści. 	<ul style="list-style-type: none"> • Pranie należy wstępnie potraktować specjalnym środkiem czyszczącym.



Uwaga: Tworzenie się piany

Jeśli podczas cyklu wirowania zostanie skontrolowana zbyt duża ilość piany, silnik zatrzyma się, a pompa spustowa zostanie uruchomiona na 90 sekund. Jeśli ta eliminacja piany nie powiedzie się do 3 razy, program zakończy się bez wirowania.

Jeśli komunikaty o błędach pojawiają się ponownie nawet po podjęciu działań, wyłącz urządzenie, odłącz zasilanie i skontaktuj się z obsługą klienta.

10.4 W przypadku awarii zasilania

Bieżący program i jego ustawienia zostaną zapisane. Po przywróceniu zasilania praca zostanie wznowiona.

W przypadku przerwy w dostawie prądu działający program mycia otwiera się mechanicznie. Aby wydostać się z prania, poziom wody nie powinien być widoczny w szklanym bulaju drzwi. - Niebezpieczeństwo poparzenia! Poziom wody należy obniżyć zgodnie z opisem w punkcie „Filtr pompy”. Dopiero wtedy pociągnij dźwignię (A) pod klapą serwisową (rys. 9-1), aż drzwi zostaną odblokowane przez delikatne kliknięcie. Następnie napraw wszystkie części.

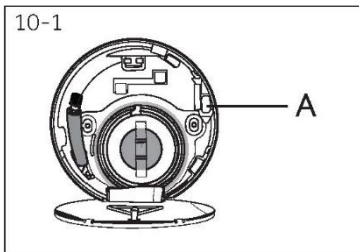

Gdy pralka znajduje się w bezpiecznym stanie (poniżej poziomu wody pod szybą na pewnej odległości, temperatura bębna poniżej 55 C, bęben wewnętrzny się nie obraca), może odblokować drzwiczki obsługi pralki.

11.2 Dodatkowe dane techniczne

	CW50-BP12307-S
Napięcie w V	220-240 V~/ 50Hz
Obecny w A	10
Maks. moc w W	1800
Ciśnienie wody w MPa	$0,03 \leq P < 1$
Masa netto w kg	47

11.3 Wymiary produktu

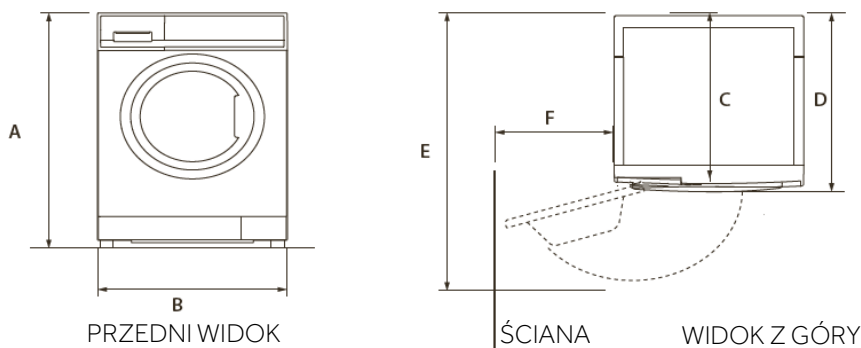

WYMIARY PRODUKTU	CW50-BP12307-S
A Całkowita wysokość produktu mm	700
B Całkowita szerokość produktu mm	510
C Całkowita głębokość produktu (Do rozmiaru głównej tablicy kontrolnej) mm	448
D Całkowita głębokość produktu mm	490
E Głębokość otworu drzwi mm	869
F Minimalny odstęp drzwi od sąsiedniej ściany mm	140

Uwaga: Dokładna wysokość pralki zależy od tego, jak daleko wysunięte są nożki od podstawy pralki. Przestrzeń, w której zainstalujesz pralkę, musi być co najmniej 40 mm szersza i 20 mm głębsza niż jej wymiary.

11.4 Normy i dyrektywy

Ten produkt spełnia wymagania wszystkich obowiązujących dyrektyw WE wraz z odpowiednimi normami zharmonizowanymi, które przewidują oznakowanie CE.

Rekomendujemy nasz Dział Obsługi Klienta Candy oraz stosowanie oryginalnych części zamiennych, a minimalny okres eksploatacji części zamiennych do pralki domowej wynosi 10 lat. Jeśli masz problem z urządzeniem, najpierw sprawdź sekcję ROZWIĄZYWANIE PROBLEMÓW. Jeśli nie możesz znaleźć tam rozwiązania, skontaktuj się z:

- ▶ Twój lokalny sprzedawca.
- ▶ obszar Service & Support na stronie www.haier.com, gdzie można znaleźć numery telefonów i często zadawane pytania oraz gdzie można aktywować zgłoszenie serwisowe.

Aby skontaktować się z naszym Serwisem, upewnij się, że masz dostępne następujące dane. Informacje znajdują się na tabliczce znamionowej.

Model _____ Numer seryjny. _____

Sprawdź również kartę gwarancyjną dostarczoną z produktem w przypadku gwarancji. W przypadku ogólnych zapytań biznesowych prosimy o kontakt z naszym Centrum Obsługi Klienta zgodnie z kartą gwarancyjną.

