

AKASO

BRAVE 8

KAMERA AKCJI



Instrukcja obsługi

V2.6

CONTENTS

Lista pakowania	01	>>
Opis produktu	02	>>
ROZPOCZĘCIE PRACY	05	>>
PRZEGLĄD TRYBÓW.....	07	>>
Stabilizacja obrazu	08	>>
INSTRUKCJE	09	>>
USTAWIENIA KAMERY	10	>>
USTAWIENIE ROZDZIELCZOŚCI	12	>>
USTAWIENIE SPERSONALIZOWANE	13	>>
ŁĄCZENIE SIĘ Z APLIKACJĄ	17	>>
ODTWARZANIE ZAWARTOŚCI	24	>>
PODŁĄCZANIE DO USB	25	>>
KONSERWACJA	25	>>
KONSERWACJA AKUMULATORA	25	>>
PIOLT	26	>>
Montaż urządzenia Brave 8	29	>>
Ochrona środowiska	30	>>
OSTRZEŻENIE	31	>>

Lista pakowania



AKASO
Brave 8
x 1



Rama
kamery
x 1



Mocowanie
do kasku
x 2



Pilot zdalnego
sterowania
x 1



Ładowarka
x 1



Akumulator
x 2



Uchwyt/ Montaż na słupki
x 1



Mocowanie
x 7



Ściereczka do
obiektywu x 1



Zaczepy
x 5



Rzepy
x 4



Kabel USB
x 1



Pasek
do pilota x 1



Taśma
dwustronna x 2



Instrukcja
obsługi x 1



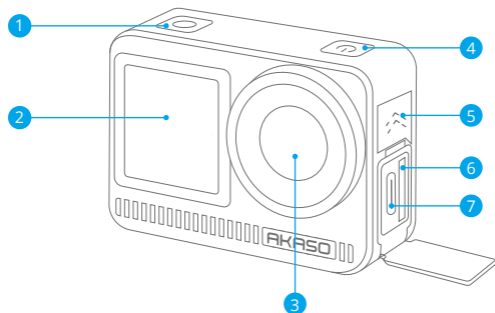

- 1 Przycisk migawki/potwierdzenia
- 2 Przedni ekran
- 3 Obiektyw
- 4 Przycisk zasilania
- 5 Głośnik
- 6 Gniazdo karty pamięci
- 7 Port USB / mikrofon zewnętrzny



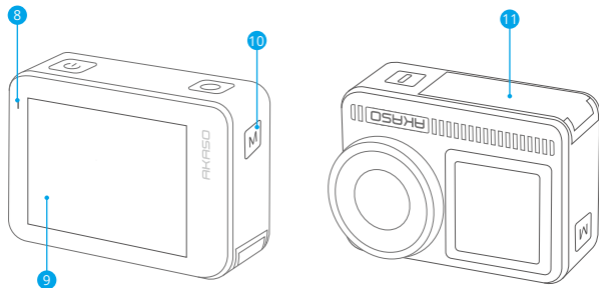

- 8 Wskaźnik Wifi/ladowania
- 9 Ekran
- 10 Przycisk trybu
- 11 Pokrywa akumulatora

Instrukcje obsługi przycisków:

- **Przycisk zasilania:**

Naciśnij, aby włączyć ekran; naciśnij i przytrzymaj, aby włączyć lub wyłączyć urządzenie.

- **Przycisk trybu:**

Na ekranie podglądu, naciśnij przycisk Trybu, aby przełączać tryby fotografowania; naciśnij i przytrzymaj przycisk, aby przełączyć się między ekranami przednim i dotykowym.

- **Przycisk migawki:**

W trybie zdjęć lub wideo, naciśnij przycisk Migawki, aby zrobić zdjęcie lub rozpocząć nagrywanie wideo. Aby zatrzymać nagrywanie w trybie wideo, ponownie naciśnij przycisk Migawki.

Uwagi:

1. Podczas nagrywania nie można przełączać ekranów.
2. Ekran dotykowy nie działa, gdy używany jest ekran przedni, i odwrotnie.

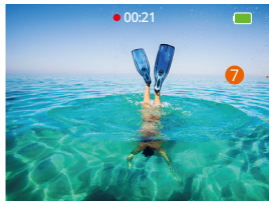
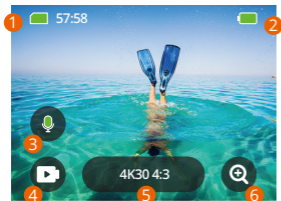

1. Ikona karty pamięci:

Wyświetla pozostałą pojemność karty.

2. Poziom baterii:

Wyświetla procentowy stan baterii.

3. Przełącznik audio:

Wybierz nagrywanie wideo z dźwiękiem lub bez, dotykając ikony mikrofonu.

4. Tryb fotografowania:

Wyświetla bieżący tryb lub umożliwia przełączanie trybów.

5. Rozdzielczość i proporcje obrazu:

Wyświetla bieżącą rozdzielczość i proporcje obrazu lub umożliwia zmianę ustawień.

6. Zoom:

Powiększ lub pomniejsz, aby dostosować kąt fotografowania.

7. Ekran podglądu:

Wyświetla stan kamery.

Uwaga:

Kamera nie będzie rejestrować dźwięku, gdy znajduje się w obudowie wodoszczelnej.

ROZPOCZĘCIE PRACY

Witaj w swojej kamerze AKASO Brave 8. Aby robić zdjęcia i nagrywać filmy, będziesz potrzebować karty pamięci (sprzedawanej osobno), która spełnia następujące wymagania.

1. U3 (UHS Speed Class 3).
2. Pojemność do 512 GB (FAT32).

Uwaga:

1. Zanim użyjesz karty pamięci, sformatuj ją w aparacie, aby zapewnić kompatybilność. Regularnie formatuj kartę pamięci, aby zachować optymalną wydajność. Pamiętaj, że formatowanie usuwa wszystkie dane, więc przenieś swoje zdjęcia i filmy przed formatowaniem.
2. Karty pamięci większe niż maksymalna pojemność mogą powodować problemy, takie jak brak rozpoznania lub nawet usterek aparatu, takich jak brak reakcji lub awaria oprogramowania.
3. Przy formacie FAT32 karta zatrzyma nagrywanie i utworzy nowy plik, jeśli rozmiar nagrania osiągnie 4GB.

Uwagi:

1. Nie używaj karty w pobliżu silnych prądów ani pól magnetycznych.
2. Nie pozwól, aby karta kontaktowała się z metalowymi przedmiotami ani nie 3. używaj na niej metalowych narzędzi, by nie została zgnieciona, zagięta lub upadła.
4. Przechowuj kartę w suchych miejscach z dala od substancji żrących.
5. Upewnij się, że do gniazda karty nie weszły żadne obiekty obce.
6. Wyłącz aparat przed włożeniem lub wyjęciem karty.

Włączanie lub wyłączanie

Aby włączyć:

Podczas gdy aparat jest wyłączony, naciśnij i przytrzymaj przycisk zasilania, aby go włączyć.

Aby wyłączyć:

Podczas gdy aparat jest włączony, naciśnij i przytrzymaj przycisk zasilania, aby go wyłączyć.

Powiększanie lub pomniejszanie:

Możesz dostosować kąt widzenia, stukając ikonę "+" na ekranie.



Szybki przewodnik

Gdy używasz aparatu po raz pierwszy lub po zresetowaniu, ustaw język systemowy, datę i godzinę, a następnie postępuj zgodnie z wskazówkami na ekranie aparatu, aby zacząć korzystać z aparatu. Jeśli wolisz nie korzystać z przewodnika, po prostu stuknij "Pomiń", aby go ominąć.

Szybki przewodnik operacyjny

Przesuń palcem w dół na ekranie podglądu, aby otworzyć menu szybkiego dostępu. Przesuń palcem w górę na ekranie podglądu, aby przejść do ekranu ustawień wideo lub zdjęć.

Przesuń palcem w prawo na ekranie podglądu, aby wejść do menu trybu.

Przesuń palcem w lewo na ekranie podglądu, aby przejść do ekranu odtwarzania.

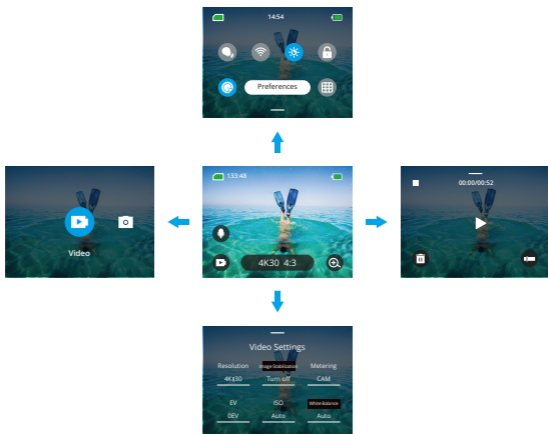

• **Przełączanie trybów:**

Na ekranie podglądu przesunij palcem w prawo lub stuknij ikonę Trybu, aby wejść do menu trybu, wybierz „Wideo” lub „Zrób zdjęcie”, a następnie przesunij palcem w lewo lub w prawo, aby wybrać pożądaną tryb fotografowania.

• **Ustawienia ogólne:**

Przesunij palcem w dół, aby uzyskać dostęp do ekranu preferencji, przewiń w dół do Ustawień ogólnych i skonfiguruj swoją kamerę Brave 8.

• **Odtwarzanie:**

Przesunij palcem w lewo, aby wejść do ekranu odtwarzania, stuknij ikonę Kwadratu w lewym górnym rogu, aby wejść do ekranu albumu, a następnie stuknij "Wideo" lub "Zdjęcie", aby przejść do zestawu wideo lub zdjęcia do odtwarzania plików.

• **Ustawienia wideo / zdjęć:**

Przesunij palcem w górę, aby wejść do ekranu ustawień wideo lub zdjęć i skonfiguruj ustawienia według własnych potrzeb.

PRZEGLĄD TRYBÓW

Przeciagnij w prawo, aby wybrać następujące tryby:

Video (Tryb wideo)

• **Tryb Video**

Aparat domyślnie uruchamia się w trybie Wideo. W tym trybie naciśnij przycisk Migawki, aby nagrać normalne wideo w ustawionej rozdzielczości i liczbie klatek na sekundę.

• **Tryb Wideo Time Lapse (Upływ czasu)**

Tryb Wideo Time Lapse skraca długie zdarzenia do krótkich klipów, rejestrując klatki w określonych odstępach czasu. Na przykład nagranie 20-minutowego odcinka co 2 sekundy daje 20-sekundowy klip w szybkim tempie, podczas gdy 10-sekundowy odstęp skutkuje 4-sekundowym klipem w szybkim tempie.

• **Tryb Hyperlapse**

Tryb Hyperlapse pozwala aparatom na płynne i stabilne nagranie wideo w szybkim tempie, wydające się być szybsze niż w rzeczywistości. Ten tryb jest idealny do rejestrowania dynamicznych scen.



• Tryb Slow Motion (Zwolnionego Tempa)

Tryb Zwolnionego Tempa pozwala aparatom na nagrywanie materiału wideo w wybranej przez Ciebie rozdzielczości i prędkości zwolnionego tempa, ale zapisuje wideo z prędkością odtwarzania 30 kl./s. Zapewnia to, że podczas odtwarzania wideo prezentuje się w przyciągającym uwagę efekcie zwolnionego tempa.

Tryb zdjęć

• Tryb Foto

W trybie Foto, po naciśnięciu przycisku Migawki, aparat wykonuje zdjęcie. Możesz także dostosować menu zdjęć seryjnych, aby wykonać kilka zdjęć jednocześnie. Możesz również dostosować menu odliczania, aby wykonać zdjęcie z opóźnieniem.

• Tryb Foto Time Lapse (Upływ czasu)

W tym trybie, po naciśnięciu przycisku Migawki, aparat automatycznie rozpocznie odliczanie i ciągle będzie robić zdjęcia w określonych odstępach czasu, aż ponownie naciśniesz przycisk Migawki.

Stabilizacja obrazu

Akacji aparat Brave 8 efektywnie wygładza drgania obiektywu, co prowadzi do płynnych i nieskazitelnych filmów dzięki elektronicznej stabilizacji obrazu (EIS 4.0) i algorytmom SuperSmooth Stabilization. Ta funkcja jest idealna do rejestrowania scen związanych z aktywnościami takimi jak jazda, jazda na rolkach i użycie ręczne.

Porada:

SuperSmooth stabilization to ulepszony tryb stabilizacji obrazu w aplikacji, który dostarcza niezwykle płynne nagrania. Aby tego dokonać, algorytm SuperSmooth stabilization jest stosowany za pośrednictwem aplikacji AKASO GO. Dla efektów SuperSmooth nagrywaj wideo z włączonym SuperSmooth, a następnie pobierz ustabilizowane wideo za pomocą aplikacji AKASO GO.





- | | |
|---------------------------|------------------------------------|
| 1 Pojemność karty pamięci | 6 Jasność ekranu (3 poziomy) |
| 2 Czas | 7 Blokada ekranu |
| 3 Poziom naładowania | 8 Szybki strzał jednym kliknięciem |
| 4 Sterowanie głosem | 9 Preferencje |
| 5 Wifi | 10 Siatka |



USTAWIENIA KAMERY

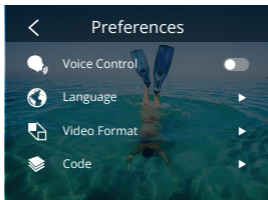

Kamerę można ustawić, przeciągając palcem w dół po ustawieniach, w następujący sposób:

Funkcje	Specyfikacje	Uwaga
Sterowanie głosem	Włączenie/wyłączenie (domyślnie)	AKASO Video start AKASO Stop video AKASO Take photo AKASO Power off
Język	English/Deutsch/Français/ Español/Italiano/日本語/ 简体中文/繁體中文/한국인	Obsługiwanych jest 9 języków.
Format wideo	NTSC (domyślnie)/PAL	Określ preferowany format wideo.
Kod	H.264 (domyślnie)/H.265	Wybierz pożądany kodek wideo, każdy oferuje różne efekty obrazu i proporcje kompresji.
Połączenie bezprzewodowe	Wł./Wył. (domyślnie) Podłączenie urządzenia Informacje o kamerze Pasma Wifi-5G (domyślnie) /2 4G (domyślnie)	Podłącz swoją kamerę sportową do aplikacji AKASO GO za pomocą wbudowanego Wifi.
Pilot	Włączony/wyłączony)	Sparuj swoją kamerę z dołączonym pilotem do zdalnego sterowania.
Mikrofon	Wbudowany (domyślnie)/Zewnętrzny	Wybierz mikrofon wbudowany lub zewnętrzny. Aby uzyskać lepszą jakość dźwięku, najpierw wybierz opcję „Zewnętrzny”. Następnie podłącz zewnętrzny mikrofon AKASO (sprzedawany oddzielnie) do portu USB kamery.



Szybkie fotografowanie jednym przyciskiem	Wł. (domyślnie)/Wył.	Po włączeniu tej funkcji kamera automatycznie się włączy i rozpocznie nagrywanie po naciśnięciu przycisku Migawki. Aby zatrzymać nagrywanie i wyłączyć kamerę, po prostu ponownie naciśnij przycisk Migawki. Kamera automatycznie zapisze plik i wyłączy się. Wskazówka: Możesz również włączyć lub wyłączyć tę funkcję w szybkim menu; jeśli nie chcesz korzystać z tej funkcji, naciśnij i przytrzymaj przycisk Włączania, aby wyłączyć kamerę.
Żyroskop	Wł./Wył. (domyślnie)	
Ustawienia ogólne		
Jasność ekranu	0-100%	Regulowana
Dźwięk	0-100% - Głośność Wł. (domyślnie)/Wył. Sygnał dźwiękowy Sygnał dźwiękowy zdjęcia	Regulowany
Wskaźnik świetlny	Wł. (domyślnie)/Wył.	
Dźwięk wideo	Wł. (domyślnie)/Wył.	Gdy dźwięk wideo jest włączony, kamera będzie nagrywać wideo z dźwiękiem. Ikona mikrofonu na ekranie podglądu również wskaże, że ta funkcja jest włączona, i odwrotnie.
Automatyczne wyłączenie	Nigdy/2 minuty/5 minut (domyślnie)/10 minut / 20 minut/30 minut	
Wygaszacz ekranu	Nigdy/15 sekund/30 sekund / 1 minuta (domyślnie)/ 2 minuty/ 5 minut	
Godzina Data	Data: RRR/MM/DD Czas: HH/MM (AM/PM/24 godziny)	
Stempel daty	Wł. (domyślnie)/Wył.	
Formatowanie	Formatowanie karty pamięci - Anuluj/Potwierdź Pojemność karty pamięci	

Reset fabryczny	Anuluj/Potwierdź	
Informacje	Informacje o kamerze	

USTAWIENIE ROZDZIELCZOŚCI

Na ekranie podglądu, dotknij ikony rozdzielczości na dole, aby uzyskać dostęp do ekranu ustawień rozdzielczości, a następnie przesunąć palcem w lewo lub w prawo, aby wybrać pożądaną rozdzielczość. Możesz również ustawić stabilizację obrazu na tym ekranie. Po zakończeniu konfiguracji, przesunąć palcem w dół, aby wyjść.

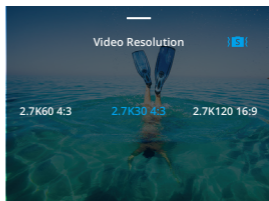
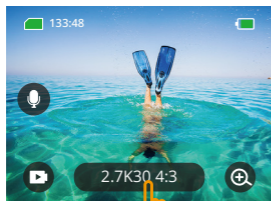

• Wideo

Funkcje	Specyfikacja
Tryb Video	NTSC: 4K30 4:3/4K60 16:9/4K30 16:9/2.7K90 4:3/2.7K60 4:3/2.7K30 4:3/2.7K120 16:9/2.7K90 16:9/2.7K60 16:9/2.7K30 16:9/1440P180/1440P120/1440P90/1440P60/1440P30/1080P200/1080P120/1080P90/1080P60/1080P30 PAL: 4K25 4:3/4K50 16:9/4K25 16:9/2.7K75 4:3/2.7K50 4:3/2.7K25 4:3/2.7K100 16:9/2.7K75 16:9/2.7K50 16:9/2.7K25 16:9/1440P150/1440P100/1440P75/1440P50/1440P25/1080P200/1080P100/1080P75/1080P50/1080P25
Tryb Wideo Time Lapse	Współczynnik rozdzielczości: 8K/4K4:3/4K16:9/2.7K4:3/2.7K16:9/1440P/1080P Odstęp czasowy: 0.5s/1s/2s/5s/10s/30s/1min/2min/5min/10min/30min/1h
Tryb Hyperlapse	Współczynnik rozdzielczości: 4K 16:9/2.7K 4:3/2.7K 16:9/1440P/1080P Wielokrotna prędkość: 2x/5x/10x/15x/30x
Tryb Slow Motion	Współczynnik rozdzielczości: 2.7K/1440P/1080P/720P Wielokrotna prędkość: 2x/4x/8x/16x
Stabilizacja obrazu	Wyłączona / Stabilizacja obrazu / SuperSmooth



• Zdjęcie

Functions	Specifications
Tryb Foto	48M/12M
Tryb Foto Time Lapse	48M/12M Odstęp czasowy: 0.5s/1s/2s/5s/10s/30s/1min/2min/5min/10min/30min/1h

USTAWIENIE SPERSONALIZOWANE

Na ekranie podglądu, przesunij palcem w górę, aby uzyskać dostęp do ekranów ustawień wideo lub zdjęć. Specyfikacje są następujące:

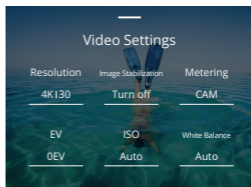
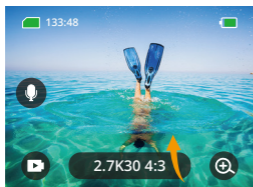

• Wideo

Funkcje	Specyfikacja	Uwaga
Współczynnik rozdzielczości	4K30 4:3/4K60 16:9/4K30 16:9/2.7K90 4:3/2.7K60 4:3/2.7K120 16:9/2.7K90 16:9/2.7K60 16:9/2.7K30 16:9/1440P180/1440P120/1440P90/1440P60/1440P30/1080P200/1080P120/1080P90/1080P60/1080P30	Video Mode
	8K16:9/4K4:3/4K16:9/2.7K4:3/2.7K16:9 / 1440P/1080P Odstępczasowy: 0.5s/1s/2s/5s/10s/30s/ 1min/2min/5min/10min/30min/1h Prędkości hyperlapse : 2x/ 5x/6x/10x/15x/30x	Tryb Wideo Time Lapse/ Tryb Hyperlapse



	Rozdzielczości: 2.7K/1440P/1080P/720P Prędkość slow motion: 2x/4x/8x/16x	Tryb Slow Motion
Stabilizacja obrazu	Wyłączona/Normalna/SuperSmooth	Wyłączone: Wyłącza Stabilizację Obrazu. Normalne: Tryb stabilizacji w aparacie wykorzystujący algorytm EIS4.0 oraz 6-osiowy żyroskop dla stabilnych ujęć. SuperSmooth: Ulepszony tryb stabilizacji obrazu w aplikacji dostarczający bardzo płynnych nagrań.
Pomiar	CAM/AM/CM/SM/AFM	CAM (Środkowe Pomiar Średni): Priorytet ma środek sceny, ale uwzględnia również otaczające obszary. AM (Pomiar Średni): Tryb pomiaru oparty na całym ekranie. CM (Środkowy Pomiar): Akcentuje środek sceny, co sprawia, że jest idealny do selfie lub zbliżonych ujęć, np. kwiatów. SM (Punktowy Pomiar): Wybiera konkretny punkt na scenie, aby ustalić ekspozycję. AFM (Pomiar Twarzy AI): Inteligentny tryb, który dostosowuje ekspozycję na podstawie wykrytych cech twarzy, poprawiając selfie.
EV	3.0EV/2.5EV/2.0EV/1.5EV/1.0EV/0.5EV/0EV/-0.5EV/-1.0EV/-1.5EV/-2.0EV/-2.5EV/-3.0EV	Ustawia jasność zdjęć i nagrań wideo. Wyższa wartość EV tworzy jaśniejszy obraz.
ISO	Auto/100/200/400/800/1600/3200/6400	Ustawia czułość czujnika obrazu na światło.
Balans bieli	Auto/2300K/2800K/3200K/4000K/4500K/5000K/5500K/6000K/6500K	Dostosowuje temperaturę barwową wideo i zdjęć.
Ostrość	0/1/2/3/4/5/6	Ustawia poziom szczegółowości w Twoich zdjęciach i nagraniach wideo.

Prędkość bitowa	Wysoka/Średnia/Niska	Wpływa na rozmiar pliku. Im niższa wartość bitowa, tym mniejszy rozmiar pliku.
Kolor	Normalny/Żywy	Wybiera jakość tonalną.
Fragment	Wyłączony/15S/30S/15S Pętla/ 30S Pętla	Klip: Nagrywa 15- lub 30-sekundowy klip wideo, gotowy do udostępnienia w mediach społecznościowych. Pętla Wideo: Ciągłe nagrywa klipy wideo o długości 180 sekund.
Audio	Stereo/VG	Stereo: Nagrywa dźwięk stereo dla lepszej jakości dźwięku. VG (Wzmocnienie Głosu): Nagrywa dźwięk mono, aby zmniejszyć szumy w tle dla czystego ludzkiego głosu.
Tryb Dark Light	Wyłączony/włączony	Ten tryb wykorzystuje dłuższy czas naświetlania, aby umożliwić większe ilości światła na czujnik aparatu. Nie nadaje się do aktywności pełnych akcji.
Korekcja zniekształceń	Wyłączona/włączona	Po włączeniu tej funkcji efekt rybiego oka powszechny w ujęciach z szerokim kątem zostanie skorygowany. Ale kąt widzenia zostanie zawężony.

• Zdjęcie

Funkcje	Specyfikacja	Uwaga
Współczynnik rozdzielczości	48M/12M	Ogólne
	48M/12M Odstęp czasowy: 0.5s/1s/2s/5s/10s/ 30s/1min/2min/5min/10min/ 30min/1h	Tryb Foto Time Lapse

Pomiar	CAM/AM/CM/SM/AFM	
EV	3.0EV/2.5EV/2.0EV/1.5EV/1.0EV/ 0.5EV/0EV/-0.5EV/-1.0EV/-1.5EV/ -2.0EV/-2.5EV/-3.0EV	Ustawia jasność zdjęć i nagrań wideo. Im wyższa wartość, tym jaśniejsze wideo lub zdjęcie.
ISO	Auto/100/200/400/800/1600	Ustawia czułość czujnika obrazu na światło.
Migawka	Auto, 5S, 2S, 1/125S, 1/250S, 1/500S, 1/1000S, 1/2000S	Ustawia czas otwarcia migawki.
Balans bieli	Auto/2300K/2800K/3200K/ 4000K/4500K/5000K/5500K/ 6000k/6500K	Ustawia poziom szczegółowości w Twoich zdjęciach i nagraniach wideo.
Ostrość	0/1/2/3/4/5/6	Ustawia poziom szczegółowości zdjęć i filmów.
Kolor	Normalny/Żywy	Wybiera jakość tonalną.
Samowy- zwalacz	Wył. (domyślnie)/3s/5s/10s/30s	Ogólne
Format obrazu	JPG/JPG+RAW	Ustaw format obrazu, który ma być zapisany podczas robienia zdjęć.
Liczba zdjęć w trybie Burst	Wyłączone/3/5/8	Ustawia liczbę zdjęć wykonanych w trybie Serii. Uwaga: Upewnij się, że aparat jest stabilny przez cały czas trwania serii zdjęć podczas korzystania z tego trybu.

ŁĄCZENIE SIĘ Z APLIKACJĄ

Możesz połączyć swoją kamerę z aplikacją AKASO GO za pomocą Wifi. Aby to zrobić, pobierz tę aplikację najpierw ze Sklepu App Store lub Google Play na swoim smartfonie. Gdy Twoja kamera jest połączona z aplikacją AKASO GO, możesz nią sterować, aby robić zdjęcia lub zmieniać jej ustawienia za pomocą telefonu. Możesz również podglądać na żywo, odtwarzać, pobierać, edytować i udostępniać filmy za pośrednictwem tej aplikacji. Zalecamy połączenie z Wifi przed połączeniem z aplikacją AKASO GO.

1. Włącz Wifi kamery

Aby włączyć Wifi, dotknij ikony Wifi w szybkim menu lub włącz "Połączenie bezprzewodowe" na ekranie ustawień Preferencje. Kamera przejdzie w tryb Wifi i wyświetli informacje o Wifi w ciągu 3 sekund.

2. Połącz Wifi

Przejdź do ustawień Wifi na swoim telefonie, znajdź sieć Wifi SSID na liście i dotknij jej, a następnie wprowadź hasło 123456789 w celu połączenia.

Wskazówka:

- ① Gdy Wifi kamery jest już połączone, pojawi się komunikat "Brak połączenia z Internetem" lub "Słabe zabezpieczenia", ponieważ dane telefonu są wstrzymane. Możesz zignorować to i kontynuować połączenie z aplikacją.

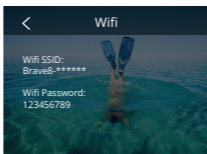
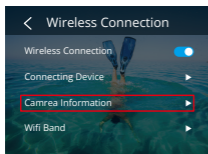
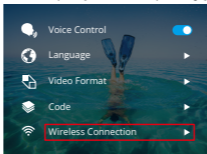
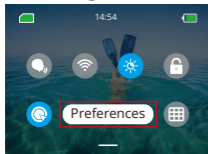

- ② Gdy Wifi jest pomyślnie połączone, wskaźnik Wifi się zaświeci, a na ekranie wyświetli się informacja "Połączono z Brave _xxxxx".
- ③ Jeśli Wifi nie zostanie podłączone w ciągu 5 minut, automatycznie się rozłączy. Ponownie włącz Wifi, aby ponownie się połączyć.

3. Połącz z aplikacją AKASO GO

Postępuj zgodnie z poniższymi krokami, aby połączyć swoją kamerę z aplikacją AKASO GO.

Otwórz aplikację AKASO GO na swoim smartfonie.

- ① Dotknij "Urządzenie" na dole, a następnie w lewym górnym rogu dotknij "Dodaj urządzenie".
- ② Wybierz Brave 8 spośród opcji.
- ③ Wyszukaj Wifi kamery, a następnie dotknij opcji "Połącz" w prawym dolnym rogu.
- ④ Dotknij opcji "Dołącz" w prawym dolnym rogu, aby połączyć.
- ⑤ Dotknij opcji "Połącz" na dole. Twoja kamera została pomyślnie połączona z aplikacją AKASO GO.

Wskazówki:

- ① Jeśli nie udało Ci się połączyć z Wifi kamery, sprawdź, czy poprawnie włączyłeś
- ② Wifi kamery. Jeśli nie możesz znaleźć Wifi kamery, dotknij opcji "Wyszukaj".
Poniższe zrzuty ekranu i kroki służą tylko do Twojej orientacji.

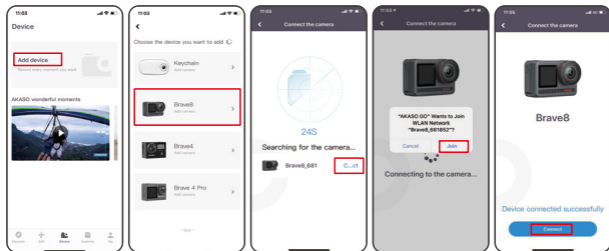

4. Sterowanie aparatem za pomocą aplikacji AKASO GO.

Po podłączeniu aparatu do aplikacji można przechwytywać, odtwarzać, pobierać, usuwać i edytować filmy lub zdjęcia za pomocą telefonu.

5. Rozłączanie się z aplikacji.

Jeśli chcesz odłączyć swoją kamerę od aplikacji, dotknij ikony "X" w lewym górnym rogu aplikacji lub naciśnij przycisk Trybu, aby wyłączyć Wifi.



6. Pobierz aby uzyskać film SuperSmooth

musisz nagrać film włączając SuperSmooth, a następnie pobrać go z aplikacji na telefon, postępując zgodnie z poniższymi krokami.

① Włącz opcję SuperSmooth w aplikacji. Aby to zrobić, połącz aplikację AKASO GO z aparatem, dotknij ikony  u stawień w prawym górnym rogu, aby uzyskać dostęp do ekranu ustawień aplikacji, a następnie dotknij "Stabilizacja Obrazu", aby wybrać opcję "SuperSmooth".

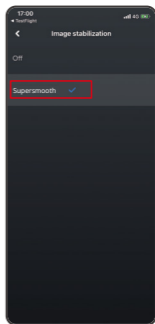
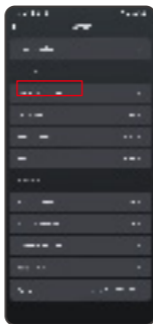
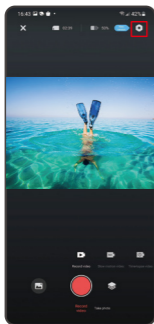
Wskazówka: Możesz także włączyć SuperSmooth na aparacie. Nagrywanie filmów SuperSmooth



- ② Dotknij ikony  Albumu w lewym dolnym rogu, aby przejść do ekranu odtwarzania, wybierz film z ikoną SuperSmooth, aby obejrzeć go na pełnym ekranie, a następnie dotknij ikony  w prawym górnym rogu i wybierz „Pobierz”.
- ③ Wybierz „SuperSmooth”. Po uzyskaniu dostępu do ekranu pobierania, poczekaj, aż postęp pobierania zostanie zakończony.
- ④ Po pomyślnym pobraniu filmu jest on przetwarzany przez algorytm Stabilizacji SuperSmooth. Proszę czekać.
- ⑤ Po przetworzeniu film jest przechowywany w albumie na Twoim telefonie.

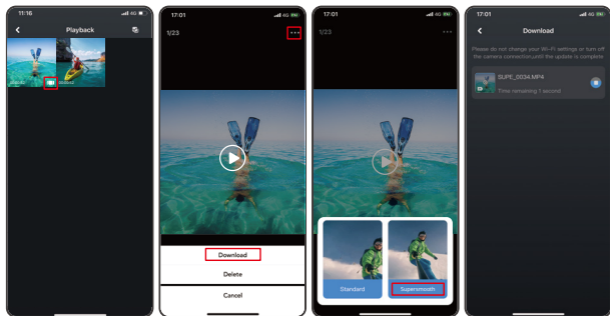

7. Instrukcje aktualizacji oprogramowania układowego

① W ustawieniach systemowych aplikacji, dotknij "Aktualizacja oprogramowania układowego". Wyświetli się okno dialogowe. Wybierz "Aktualizuj oprogramowanie układowe" i dotknij "Pobierz".

Uwaga: Przed rozpoczęciem aktualizacji upewnij się, że zainstalowałeś najnowszą wersję aplikacji AKASO GO na swoim smartfonie i włożyłeś kartę MicroSD do kamery.

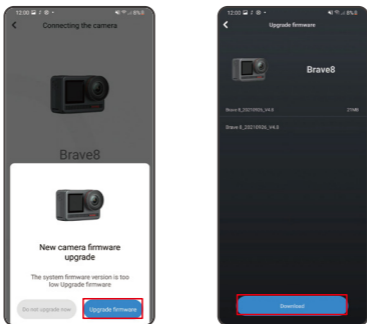

- ② Po otrzymaniu komunikatu "Połączenia internetowe", dotknij "Przełącz sieci" aby przejść do strony ustawień sieciowych. Następnie wybierz dostępną sieć i dotknij "gotowe".

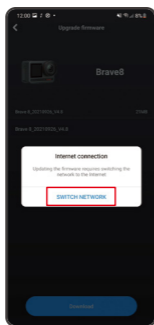

- ③ Aplikacja automatycznie pobierze pakiet aktualizacji. Po zakończeniu pobierania, dotknij "Połącz z kamerą". Wyświetli się komunikat "Połącz z urządzeniem". Proszę dotknij opcję "Połącz" na komunikacie.

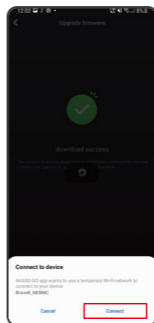
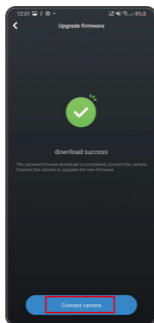

④System jest teraz aktualizowany.

Uwaga: Zazwyczaj trwa to około jednej minuty. Proszę o cierpliwość. Po zakończeniu postępu aktualizacji, aplikacja pokaże "Aktualizacja zakończona powodzeniem". Dotknij "Wypróbuj teraz", aby korzystać z kamery w najnowszej wersji.

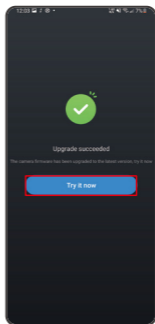
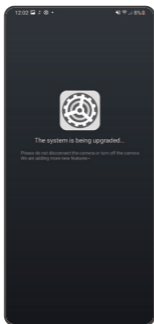

ODTWARZANIE ZAWARTOŚCI

Aby odtworzyć swoją zawartość na kamerze Brave 8, postępuj zgodnie z poniższymi krokami:

- Przesuń palcem w lewo z ekranu podglądu, aby przejść do ekranu odtwarzania, a następnie dotknij ikony "Kwadratu" w lewym górnym rogu, aby uzyskać dostęp do ekranu albumu.
- Dotknij "Wideo" lub "Zdjęcie", aby przejść do zestawu wideo lub zdjęć do odtwarzania plików.

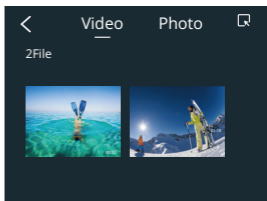
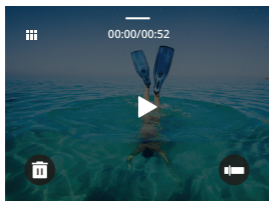

- Dotknij pliku, który chcesz odtworzyć, aby zobaczyć go w widoku pełnoekranowym, a następnie dotknij ikony odtwarzania, aby go odtworzyć.

Usuwanie Zawartości

Możesz usuwać pliki z ekranu albumu, wideo i zdjęć.

Aby usunąć pliki z ekranu albumu, dotknij ikony "Kwadratu" w prawym górnym rogu, aby wybrać plik(i) do usunięcia, a następnie dotknij ikony Usurń w prawym górnym rogu, a potem opcji "Potwierdź", aby zakończyć usuwanie wybranych plików.

Aby usunąć pliki z ekranu wideo, dotknij ikony Usurń w lewym dolnym rogu aktualnego pliku wideo, a następnie wybierz opcję "Potwierdź", aby zakończyć usuwanie wybranego pliku.

Aby usunąć pliki z ekranu zdjęć, dotknij ikony Usurń na dole aktualnego pliku zdjęcia, a następnie wybierz opcję "Potwierdź", aby zakończyć usuwanie wybranego pliku.



PODŁĄCZANIE DO USB

Możesz połączyć swoją kamerę z komputerem za pomocą dołączonego kabla USB. Na ekranie kamery pojawi się wiadomość z 3 opcjami połączenia. Wybierz "USB Storage", aby nawiązać połączenie w celu transferu plików między kamerą a komputerem. Wybierz "Tryb Kamery", jeśli chcesz użyć kamery jako kamery internetowej. Alternatywnie, wybierz "Tryb Ładowania", aby naładować kamerę.

KONSERWACJA

Proszę przestrzegać tych wskazówek, aby uzyskać najlepszą wydajność z kamery:

1. Dla optymalnej jakości dźwięku delikatnie potrząśnij kamerą lub dmuchnij na mikrofon, aby usunąć wszelkie zanieczyszczenia z otworów mikrofonu.
2. Do czyszczenia obiektywu użyj miękkiej, bezpyłowej szmatki. Unikaj wkładania obcych przedmiotów w pobliże obiektywu.
3. Nie dotykaj obiektywu palcami.
4. Przechowuj kamerę z dala od upadków i wstrząsów, ponieważ może to spowodować uszkodzenie wewnętrznych podzespołów.
5. Przechowuj kamerę z dala od wysokich temperatur i intensywnego światła słonecznego, aby ją chronić przed uszkodzeniem.
6. Przechowuj kamerę z dala od ostrych przedmiotów i miejsc narażonych na wilgoć.

KONSERWACJA AKUMULATORA

Jeśli bateria osiągnie 0% podczas nagrywania, kamera zapisze plik i wyłączy zasilanie. Aby zmaksymalizować żywotność akumulatora, należy w miarę możliwości stosować się do poniższych

wskazówek:

- Wyłącz połączenia bezprzewodowe, gdy nie są używane.
- Nagrywaj filmy przy niższej liczbie klatek i rozdzielczości.
- Użyj ustawienia ochrony ekranu.



Przechowywanie i obsługa baterii

- Jeśli przechowujesz na dłuższy czas, zachowaj naładowanie baterii na poziomie 50-60%. Ładuj co 3 miesiące i rozładuj baterię co 6 miesięcy.
- Nie przechowuj baterii w pobliżu metalowych przedmiotów, takich jak monety, klucze lub naszyjniki. Jeśli styki baterii zbliżą się do metalowych przedmiotów, może to spowodować zwarcie i pożar.
- Przechowuj baterię w suchych miejscach, wolnych od potencjalnych uszkodzeń mechanicznych spowodowanych ściskaniem lub kolizją.
- Unikaj użytkowania lub przechowywania baterii w wysokich temperaturach, takich jak bezpośrednie działanie światła słonecznego lub gorąca komora. Bateria może się przegrzać, ulec awarii lub mieć skróconą żywotność w tych warunkach.
- Unikaj użytkowania lub przechowywania baterii w niskich temperaturach, ponieważ skróci to żywotność baterii lub może spowodować jej awarię.
- Unikaj środowisk z silnymi polami statycznymi lub magnetycznymi; mogą one naruszyć jednostkę ochronną baterii, stwarzając zagrożenie dla bezpieczeństwa.
- Jeśli bateria wydziela zapach, przegrzewa się, zmienia kolor, zostaje zniekształcona lub wykazuje jakiegokolwiek anomalie, przerwij jej użytkowanie i natychmiast usuń ją z aparatu lub ładowarki, czy też z miejsca przechowywania lub ładowania.
- Bezpiecznie izoluj użyte elektrody, aby zapobiec potencjalnym zagrożeniom.

PIOLT

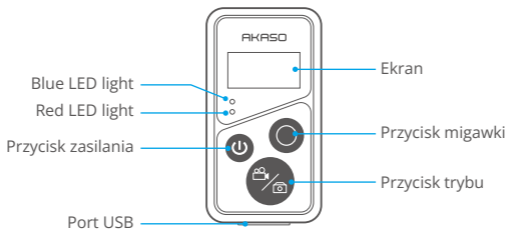

Uwaga: Pilot zdalnego sterowania jest bryzgoszczelny.



Po pomyślnym sparowaniu kamery z pilotem zdalnego sterowania, możesz zdalnie sterować kamerą, robienie zdjęć, nagrywanie filmów i więcej. Poniżej znajduje się lista instrukcji dotyczących korzystania z pilota zdalnego sterowania.

1. Zasilanie włączone lub wyłączone / Para

Funkcja	Działanie	Szczegóły
Włączanie	Naciśnij przycisk zasilania.	Naciśnij przycisk Power, aby włączyć pilota zdalnego sterowania. Czerwona i niebieska dioda na pilocie będzie szybko migotać.
Parowanie	Naciśnij przyciski trybu i migawki.	<p>1. Włącz funkcję Zdalne sterowanie w aparacie. Aby to zrobić, przesuń palcem w dół, aby uzyskać dostęp do szybkiego menu i znajdź „Zdalne sterowanie”, następnie włącz funkcję zdalnego sterowania za pomocą przełącznika.</p> <p>2. Przytrzymaj jednocześnie przyciski Mode i Shutter na pilocie, aż na jego ekranie pojawi się data. Dwie diody przestaną migać. Teraz pilot jest pomyślnie połączony z Twoją kamerą.</p> <p>Wskazówka: Podczas kolejnego użytkowania pilota będzie on automatycznie połączony z kamerą.</p>
Wyłączanie	Naciśnij przycisk zasilania.	Naciśnij ponownie przycisk zasilania, aby wyłączyć pilota.

2. Użyj przycisku migawki

Funkcja	Działanie	Szczegóły
Nagrywanie wideo	Naciśnij przycisk migawki	Naciśnij przycisk Shutter, aby rozpocząć nagrywanie. Naciśnij ponownie, aby zatrzymać nagrywanie.
Fotografowanie	Naciśnij przycisk migawki	Naciśnij przycisk nagrywania, aby rozpocząć robienie zdjęć.

3. Tryby przełączania

Funkcja	Działanie	Szczegóły
Zmiana trybu	Naciśnij przycisk ustawień.	Naciśnij przycisk Mode, aby przełączyć się między trybami wideo i zdjęć.

4. Wyłącz kamerę

Funkcja	Działanie	Szczegóły
Control the camera to shut down	On	Przytrzymaj przycisk Power przez 5 sekund, aby wyłączyć aparat. Pilot również zostanie wyłączony.

5. Opis stanu wskaźników

Niebieskie światło	Czerwone światło	Opis stanu
Wyłączone	Wyłączone	Wyłączone zasilanie
Miga szybko	Miga szybko	Brak połączenia
Wyłączone	Wyłączone	Tryb pracy (włączone zasilanie)
Miga wolno	/	Nagrywanie wideo
/	Włączone (ładowanie)	Pilot się ładuje.
/	Wyłączone (ładowanie)	Pilot w pełni naładowany

6. Naładuj pilota

Podłącz pilota do adaptera USB za pomocą kabla USB. Czerwona dioda pozostanie włączona podczas ładowania i zgaśnie, gdy pilot będzie w pełni naładowany.

Wskazówka: Po pełnym naładowaniu odłącz kabel i upewnij się, że pokrywa ładowania jest mocno zamocowana.

Montaż urządzenia Brave 8





Ochrona środowiska



Zużyty sprzęt elektroniczny oznakowany zgodnie z dyrektywą Unii Europejskiej, nie może być umieszczany łącznie z innymi odpadami komunalnymi. Podlega on selektywnej zbiórce i recyklingowi w wyznaczonych punktach. Zapewniając jego prawidłowe usuwanie, zapobiegasz potencjalnym, negatywnym konsekwencjom dla środowiska naturalnego i zdrowia ludzkiego. System zbierania zużytego sprzętu zgodny jest z lokalnie obowiązującymi przepisami ochrony środowiska dotyczącymi usuwania odpadów. Szczegółowe informacje na ten temat można uzyskać w urzędzie miejskim, zakładzie oczyszczania lub sklepie, w którym produkt został zakupiony.



Produkt spełnia wymagania dyrektyw tzw. Nowego Podejścia Unii Europejskiej (UE), dotyczących zagadnień związanych z bezpieczeństwem użytkownika, ochroną zdrowia i ochroną środowiska, określających zagrożenia, które powinny zostać wykryte i wyeliminowane.

Szczegółowe informacje o warunkach gwarancji dystrybutora / producenta dostępne na stronie internetowej <https://serwis.innpro.pl/gwarancja>.



OSTRZEŻENIE

- * ZAGROŻENIE POŁKNIĘCIA: Ten produkt zawiera baterię płaską typu moneta.
 - * MOŻE ZAISTNIEĆ ŚMIERĆ lub poważne obrażenia w przypadku połknięcia.
 - * Połknięta bateria typu moneta może spowodować Wewnętrzne Oparzenia Chemiczne już w ciągu 2 godzin.
 - * TRZYMAJ nowe i zużyte baterie POZA ZASIĘGIEM DZIECI.
 - * Natychmiast szukaj pomocy medycznej, jeśli podejrzewasz, że bateria została połknięta lub włożona do dowolnej części ciała.
- a) Usuń i natychmiast zutylizuj lub wyrzuć zużyte baterie zgodnie z lokalnymi przepisami i trzymaj z dala od dzieci. NIE wyrzucaj baterii do zwykłych odpadów domowych ani nie spalaj ich.
- b) Nawet zużyte baterie mogą powodować poważne obrażenia lub śmierć. Zadzwoń do lokalnego centrum kontroli zatrucia w celu uzyskania informacji na temat leczenia.
- d) CR2032
- e) DC3V
- f) Baterie jednorazowe nie powinny być ponownie ładowane.
- g) Nie forsuj rozładowywania, ładowania, demontażu, ogrzewania powyżej (temperatura określona przez producenta 60°C) ani spalania. Takie działania mogą spowodować obrażenia w wyniku wydzielania, wycieku lub eksplozji, co skutkuje oparzeniami chemicznymi.
- h) Upewnij się, że baterie są prawidłowo zainstalowane zgodnie z biegunowością (+)
- i) Nie mieszaj starych i nowych baterii, różnych marek ani typów baterii, takich jak alkaliczne, cynkowo-węglowe lub akumulatorki.
- Usuń i natychmiast zutylizuj lub wyrzuć baterie z urządzeń nieużywanych przez dłuższy czas zgodnie z lokalnymi przepisami.
- Zawsze dokładnie zamknij komorę baterii. Jeśli komora baterii nie zamyka się pewnie, przestań używać produktu, wyjmij baterie i trzymaj je z dala od dzieci.

