

Pralka automatyczna

Model: WW9*T*****(*) / WW8*T*****(*) / WW7*T*****(*)

- Gratulujemy zakupu nowej pralki firmy Samsung. Niniejsza instrukcja zawiera istotne informacje dotyczące instalacji, użytkowania i konserwacji posiadanego urządzenia. Prosimy dokładnie zapoznać się z niniejszą instrukcją. Pozwoli to na bezpieczną i efektywną obsługę licznych funkcji nowej pralki.
- Szczegółowe instrukcje instalacji i czyszczenia pralki oraz informacje dotyczące ekoprojektu (zgodnie z Rozporządzeniem Komisji (UE)2019/2023) można znaleźć na stronie internetowej firmy Samsung (<http://www.samsung.com>). W tym celu należy wybrać kolejno opcje Wsparcie > Wsparcie — strona główna i wprowadzić nazwę modelu. Można też pobrać i zainstalować aplikację SmartThings na urządzeniu przenośnym, a następnie otworzyć w niej funkcję **HomeCare Wizard (Kreator HomeCare)**, aby uzyskać porady i wskazówki.
- Aby sprawdzić nazwę modelu produktu, należy ją odszukać na etykiecie dołączonej do produktu lub naklejonej na nim.

Zawartość zestawu

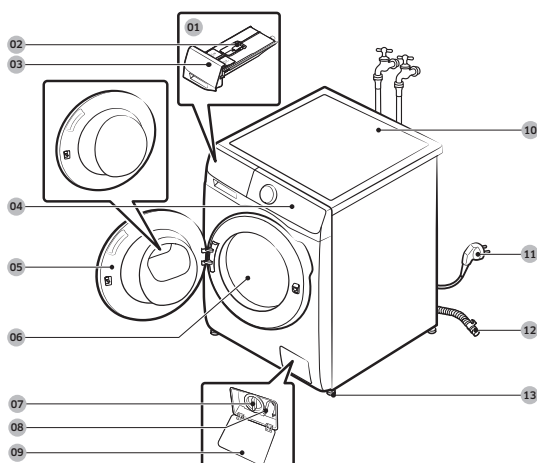

- 01 Automatyczne dozowanie
- 02 Dźwignia zwalnijająca
- 03 Dozownik detergentów
- 04 Panel sterowania
- 05 Drzwiczki
- 06 Bęben
- 07 Filtr zanieczyszczeń
- 08 Rurka awaryjnego odprowadzania wody
- 09 Pokrywa filtra
- 10 Błat roboczy
- 11 Wtyczka zasilania
- 12 Wąż odpływowy
- 13 Nóżki poziomujące



Klucz



Zaślepki



Prowadnica węża



Wąż zimnej wody



Wąż ciepłej wody



Zaślepka

Akcesoria (brak w zestawie)

- Zestaw do mocowania
 - SKK-DF (tylko modele WW**T5*****(*), WW7*T*****(*), WW8*T6*****(*), WW8*T7*****(*), WW9*T6*****(*), WW9*T7*****(*))
 - SK-DH (tylko modele WW1*T*****(*), WW8GT6*****(*), WW8*T6*6***(*), WW8*T7*6***(*), WW**T8*****(*), WW**T9*****(*), WW9*T6*6***(*))
 - Zestaw do mocowania jest wymagany do ustawienia suszarki na pralce.

 **UWAGA**

- Klucz: do usuwania śrub transportowych i poziomowania pralki.
- Zaśleпки: do zakrywania otworów po usuniętych śrubach transportowych. Liczba dołączonych zaślepek zależy od modelu (od 3 do 6).
- Prowadnica węża: do zawieszania węża odprowadzającego wodę w rurze spustowej lub na zlewie.
- Wąż zimnej/ciepłej wody: do doprowadzania wody do pralki. (Wąż ciepłej wody jest stosowany tylko w niektórych modelach).

Informacje na temat bezpieczeństwa

Ważne symbole dotyczące bezpieczeństwa

Znaczenie symboli używanych w tej instrukcji obsługi:

 **OSTRZEŻENIE**

Zagrożenia lub niebezpieczne czynności, które mogą prowadzić do poważnego kalectwa, śmierci i/lub zniszczenia mienia.

 **PRZESTROGA**

Zagrożenia lub niebezpieczne czynności, które mogą prowadzić do obrażeń albo uszkodzenia mienia.

 **UWAGA**

Ryzyko obrażeń ciała lub uszkodzenia mienia.

Oznaczenia mają za zadanie zapobiec obrażeniom użytkownika i innych osób.

Należy ich bezwzględnie przestrzegać.

Po przeczytaniu niniejszej instrukcji należy zachować ją na przyszłość.

Przed rozpoczęciem korzystania z urządzenia należy przeczytać wszystkie informacje zawarte w instrukcji obsługi.

Jak w przypadku każdego innego urządzenia zasilanego prądem elektrycznym i zawierającego części ruchome, istnieją potencjalne zagrożenia użytkownika. Aby zapewnić bezpieczeństwo podczas korzystania z urządzenia, należy zaznajomić się z zasadami jego działania i zachować odpowiednią ostrożność.

Ważne zasady bezpieczeństwa

 **OSTRZEŻENIE**

Aby zmniejszyć ryzyko pożaru, porażenia prądem lub obrażeń ciała, podczas korzystania z urządzenia należy stosować podstawowe środki ostrożności, między innymi te opisane poniżej.

1. Osoby o ograniczonej sprawności fizycznej, sensorycznej lub umysłowej bądź o niedostatecznym doświadczeniu i wiedzy (np. dzieci) nie powinny korzystać z urządzenia bez nadzoru lub przeszkolenia w zakresie obsługi przez inną osobę odpowiedzialną za ich bezpieczeństwo.

2. **Do użytku w Europie:** Urządzenie mogą obsługiwać dzieci od lat 8 i osoby o ograniczonej sprawności fizycznej, sensorycznej lub umysłowej bądź o niedostatecznym doświadczeniu i wiedzy pod odpowiednim nadzorem lub po uprzednim przeszkoleniu w zakresie bezpiecznej obsługi urządzenia i wyjaśnieniu ryzyka związanego z niewłaściwym korzystaniem z urządzenia. Dzieciom nie wolno bawić się urządzeniem. Dzieci nie mogą samodzielnie czyścić ani naprawiać urządzenia.
3. Nie wolno dopuścić, aby urządzeniem bawiły się dzieci.
4. **Do użytku w Europie:** Dzieci poniżej 3 roku życia nie powinny przebywać w pobliżu urządzenia, chyba że znajdują się pod stałą opieką.
5. Ze względów bezpieczeństwa uszkodzony przewód zasilający musi zostać wymieniony przez producenta, w autoryzowanym serwisie lub przez wykwalifikowaną osobę.
6. Należy użyć nowych przyłączy, które zostały dostarczone z produktem. Nie wolno używać starych przyłączy.
7. Urządzenia, w których otwory wentylacyjne znajdują się w podstawie, należy ustawiać tak, aby dywan nie blokował otworów.
8. **PRZESTROGA:** ze względów bezpieczeństwa w przypadku niezamierzonego zresetowania przerywaczy termicznych nie należy podłączać urządzenia za pomocą zewnętrznego włącznika (np. włącznika czasowego) ani podłączać do obwodu, który jest regularnie włączany i wyłączany przez urządzenie zasilające.
9. To urządzenie jest przeznaczone wyłącznie do użytku w gospodarstwie domowym i nie nadaje się do zastosowań w takich miejscach jak:
 - kuchnia dla personelu w sklepie, biurze lub innym miejscu pracy;
 - gospodarstwa rolne;

- hotele, motele i inne pomieszczenia mieszkalne (do użytku przez klientów);
- placówki oferujące nocleg i śniadanie; obszary przeznaczone do użytku zbiorowego w blokach mieszkalnych lub w pralniach.

Krytyczne ostrzeżenia dotyczące instalacji

OSTRZEŻENIE

Instalacja urządzenia musi zostać wykonana przez wykwalifikowanego technika lub pracownika serwisu.

- W przeciwnym razie może dojść do porażenia prądem, pożaru, wybuchu, problemów z urządzeniem lub obrażeń ciała.

Urządzenie jest ciężkie, dlatego należy zachować ostrożność przy jego podnoszeniu.

Przewód zasilający należy podłączyć do gniazda ściennego zgodnego z lokalną specyfikacją elektryczną. Gniazdo powinno być używane tylko z tym urządzeniem. Nie wolno używać przedłużacza.

- Współdzielenie gniazda z innymi urządzeniami za pomocą listwy zasilającej lub przedłużacza przewodu zasilającego może spowodować porażenie prądem lub pożar.
- Należy sprawdzić, czy napięcie, częstotliwość i natężenie prądu są zgodne ze specyfikacją produktu. W przeciwnym wypadku może dojść do porażenia prądem elektrycznym lub pożaru.

Z bolców wtyczki zasilania należy regularnie usuwać suchą szmatką wszystkie obce substancje (takie jak kurz) czy wodę.

- Wtyczkę należy odłączyć i przetrzeć ją suchą szmatką.
- W przeciwnym wypadku może dojść do porażenia prądem elektrycznym lub pożaru.

Wtyczkę należy włożyć do gniazda w taki sposób, aby przewód zasilający biegł w kierunku podłogi.

- Podłączenie wtyczki do gniazda w przeciwnym kierunku może uszkodzić kable elektryczne w przewodzie i spowodować porażenie prądem lub pożar.

Opakowania należy przechowywać w miejscu niedostępnym dla dzieci, ponieważ mogą być dla nich niebezpieczne.

- Natożenie przez dziecko worka na głowę może doprowadzić do uduszenia.

W przypadku uszkodzenia urządzenia, wtyczki lub przewodu zasilającego należy skontaktować się z najbliższym centrum serwisowym.

Urządzenie wymaga właściwego uziemienia.

Nie wolno uziemiać urządzenia do rury gazowej, rury wodociągowej z tworzyw sztucznych ani linii telefonicznej.

- Może to spowodować porażenie prądem, pożar, wybuch lub problemy z urządzeniem.
- Nigdy nie należy podłączać przewodu zasilającego do gniazda, które nie jest prawidłowo uziemione. Zawsze należy sprawdzić, czy uziemienie jest zgodne z przepisami lokalnymi i krajowymi.

Nie wolno instalować urządzenia w pobliżu grzejnika ani materiałów łatwopalnych.

Nie wolno instalować urządzenia w miejscach wilgotnych, zatkanionych lub zakurzonych ani w miejscach wystawionych na bezpośrednie działanie promieni słonecznych lub wody (kroplel deszczu).

Nie wolno instalować urządzenia w miejscu, gdzie będzie ono narażone na działanie niskich temperatur.

- Niska temperatura (np. mróz) może spowodować pęknięcie rur.

Nie wolno umieszczać urządzenia w miejscu, w którym może ulatniać się gaz.

- Grozi to porażeniem prądem lub pożarem.

Nie wolno używać transformatora prądu.

- Grozi to porażeniem prądem lub pożarem.

Nie wolno używać uszkodzonych wtyczek, przewodów zasilających ani poluzowanych gniazd.

- Grozi to porażeniem prądem lub pożarem.

Nie wolno naciągać ani nadmiernie zginać przewodu zasilającego.

Nie wolno skręcać ani wiązać przewodu zasilającego.

Nie wolno zawieszать przewodu zasilającego na metalowych obiektach, kłaść na nim ciężkich przedmiotów, kłaść go między obiektami ani wciskać go za urządzenie.

- Grozi to porażeniem prądem lub pożarem.

Nie wolno odłączać wtyczki zasilania, pociągając za sam przewód zasilający.

- Przewód zasilający należy odłączać, przytrzymując go za wtyczkę.
- W przeciwnym wypadku może dojść do porażenia prądem elektrycznym lub pożaru.

Urządzenie powinno zostać ustawione w pobliżu źródła zasilania, dopływu wody i rur odpływowych.

W przypadku naprawy dokonanej przez nieupoważnionego serwisanta, użytkownika lub w przypadku nieprofesjonalnej naprawy pralki firma Samsung nie odpowiada za żadne uszkodzenia produktu, obrażenia ciała lub inne problemy związane z bezpieczeństwem produktu wynikające z próby jego naprawy bez uwzględnienia podanych instrukcji naprawy i konserwacji. Wszelkie uszkodzenia produktu wynikające z próby jego naprawy przez dowolną osobę niebędącą certyfikowanym serwisantem firmy Samsung nie będą objęte gwarancją.

Przestrogi dotyczące instalacji

PRZESTROGA

Umieszczenie urządzenia powinno zapewniać łatwy dostęp do źródła zasilania.

- W przeciwnym wypadku może dojść do porażenia prądem elektrycznym lub pożaru z powodu przebieć prądu.

Urządzenie należy umieścić na solidnym i równym podłożu, które utrzyma jego wagę.

- W przeciwnym wypadku może dojść do nadmiernych wibracji, przesuwania się lub hałaśliwej pracy urządzenia oraz innych problemów.

Krytyczne ostrzeżenia dotyczące użytkowania

OSTRZEŻENIE

Gdy urządzenie zostanie zalane, należy zamknąć dopływ wody, wyłączyć zasilanie i skontaktować się z najbliższym centrum serwisowym.

- Nie wolno dotykać wtyczki ani przewodu zasilającego mokrymi rękami.
- W przeciwnym wypadku może dojść do porażenia prądem elektrycznym.

Gdy z urządzenia dobiegają dziwne dźwięki, czuć zapach spalenizny lub z urządzenia wydobywa się dym, należy natychmiast odłączyć zasilanie i skontaktować się z najbliższym centrum serwisowym.

- W przeciwnym wypadku może dojść do porażenia prądem elektrycznym lub pożaru.

W przypadku wycieku gazu (np. propanu, LP itp.) należy natychmiast przewietrzyć pomieszczenie, nie dotykając wtyczki zasilania. Nie wolno dotykać urządzenia ani wtyczki zasilania.

- Nie wolno używać wentylatora.
- Iskra może spowodować wybuch lub pożar.

Przed użyciem urządzenia należy usunąć dzwignię drzwiczek pralki.

- Dziecko uwięzione wewnątrz urządzenia może się udusić.

Przed użyciem pralki należy usunąć elementy opakowania (gąbki, styropian) przymocowane do spodu pralki.

Nie wolno prac przedmiotów zanieczyszczonych benzyną, naftą, benzenem, rozcieńczalnikiem do farb, alkoholem lub innymi substancjami łatwopalnymi i wybuchowymi.

- Może to spowodować porażenie prądem, pożar lub wybuch.

Nie wolno otwierać drzwiczek pralki podczas pracy (z uwagi na wysoką temperaturę podczas prania, suszenia lub wirowania).

- Woda wypływająca z pralki może spowodować oparzenia lub sprawić, że podłoga stanie się śliska. Może to spowodować obrażenia.
- Otwarcie drzwiczek siłą może spowodować uszkodzenie urządzenia lub obrażenia ciała.

Nie wolno dotykać wtyczki ani przewodu zasilającego mokrymi rękami.

- Grozi to porażeniem prądem.

Nie wolno wyłączać urządzenia przez odłączenie przewodu zasilającego podczas pracy.

- Ponowne podłączenie przewodu do gniazda może wywołać iskrę i spowodować porażenie prądem lub pożar.

Nie wolno pozwalać dzieciom na wchodzenie do urządzenia lub wspinanie się na nie.

- Może to spowodować porażenie prądem, poparzenie lub obrażenia ciała.

Nie wolno wkładać pod pralkę rąk ani metalowych przedmiotów podczas pracy urządzenia.

- Może to spowodować obrażenia.

Nie wolno odłączać urządzenia od zasilania, ciągnąc za przewód zasilający. Zawsze należy mocno chwycić wtyczkę i wyciągnąć ją z gniazda.

- Uszkodzenie przewodu zasilającego może spowodować spięcie, pożar i/lub porażenie prądem elektrycznym.

Nie wolno próbować samodzielnie naprawiać, demontować ani modyfikować urządzenia.

- Nie wolno stosować bezpieczników innych niż standardowe (np. miedzianych, z drutu stalowego itp.).
- W razie konieczności naprawy lub ponownej instalacji urządzenia należy skontaktować się z najbliższym centrum serwisowym.
- W przeciwnym razie może dojść do porażenia prądem, pożaru, problemów z urządzeniem lub obrażeń ciała.

Gdy wąż doprowadzający wodę z kranu poluzuje się i zaleje urządzenie, należy odłączyć przewód zasilający.

- W przeciwnym wypadku może dojść do porażenia prądem elektrycznym lub pożaru.

Gdy urządzenie nie jest używane przez dłuższy czas lub gdy trwa burza, należy odłączyć przewód zasilający od gniazda.

- W przeciwnym wypadku może dojść do porażenia prądem elektrycznym lub pożaru.

Jeśli do wnętrza urządzenia dostanie się jakaś substancja, należy odłączyć przewód zasilający i skontaktować się z najbliższym punktem obsługi klienta firmy Samsung.

- Znalezienie się substancji we wnętrzu urządzenia grozi porażeniem prądem lub pożarem.

Nie wolno pozwalać dzieciom (ani zwierzętom) bawić się w pralce lub na niej. Trudno jest otworzyć drzwiczki pralki od wewnątrz i uwięzione w środku dzieci mogą ulec poważnym obrażeniom.

Przestrogi dotyczące użytkowania

PRZESTROGA

Jeżeli pralka jest zanieczyszczona przez obce substancje, takie jak detergenty, kurz, resztki pożywienia itp., należy wyjąć wtyczkę z gniazda i wyczyścić pralkę wilgotną, miękką ściereczką.

- W przeciwnym wypadku może dojść do odbarwień, odkształceń, zniszczeń lub powstania ognisk rdzy.

Pod wpływem silnego uderzenia przednia szyba może pęknąć. Należy zachować ostrożność podczas używania pralki.

- Pęknięta szyba może doprowadzić do obrażeń.

Po długim okresie nieużywania pralki, po przerwie w dostawie wody lub po ponownym podłączeniu węża doprowadzającego wodę kran należy otwierać powoli.

- Ciśnienie powietrza w wężu doprowadzającym wodę lub rurze z wodą może spowodować uszkodzenie części urządzenia lub wyciek wody.

Jeśli podczas operacji odprowadzania wody dojdzie do awarii, należy sprawdzić, czy istnieje problem z odprowadzaniem wody.

- Używanie pralki zalanej wodą z powodu awarii odprowadzania wody grozi porażeniem prądem elektrycznym lub pożarem.

Pranie należy całkowicie umieścić w pralce, tak aby nie zablokowało się w drzwiczkach.

- Zablokowanie prania w drzwiczkach może spowodować zniszczenie prania, uszkodzenie pralki lub wyciek wody.

Gdy pralka nie jest używana, należy zakręcić dopływ wody.

- Należy sprawdzić, czy śruby na wężu doprowadzającym wodę są prawidłowo dokręcone.

Należy sprawdzić, czy gumowa uszczelka i przednie szklane drzwiczki nie są zanieczyszczone obcymi substancjami (np. odpadami, nitkami, włosami itp.).

- Pralka może przeciekać, jeśli obca substancja znajdzie się w drzwiczkach lub gdy drzwiczki nie są całkowicie zamknięte.

Przed użyciem urządzenia należy otworzyć kran i sprawdzić, czy złącze węża doprowadzającego wodę jest mocno dokręcone i czy nie dochodzi do wycieku wody.

- Jeśli śruby węża doprowadzającego wodę są poluzowane, może dojść do wycieku wody.

To urządzenie jest przeznaczone wyłącznie do użytku domowego.

Korzystanie z niego do celów biznesowych stanowi przykład niewłaściwego użycia. W takim przypadku urządzenie nie będzie objęte standardową gwarancją firmy Samsung, a firma Samsung nie będzie odpowiedzialna za usterki lub uszkodzenia spowodowane niewłaściwym użyciem.

Na urządzeniu nie wolno stawiać. Nie można kłaść na nim przedmiotów (takich jak pranie, zapalone świece lub papierosy, naczynia, środki chemiczne, przedmioty metalowe itd.).

- Może to spowodować porażenie prądem, pożar, problemy z urządzeniem lub obrażenia ciała.

Na powierzchnię urządzenia nie wolno rozpylać substancji lotnych, takich jak środki owadobójcze.

- Nie tylko są one szkodliwe dla ludzi, ale mogą również spowodować porażenie prądem, pożar lub problemy z urządzeniem.

W pobliżu pralki nie wolno umieszczać obiektów, które generują pola elektromagnetyczne.

- Może to doprowadzić do awarii i obrażeń ciała.

Woda odprowadzana podczas prania lub suszenia w wysokich temperaturach jest gorąca. Nie wolno jej dotykać.

- Może to doprowadzić do oparzeń lub obrażeń ciała.

Czas odprowadzania wody może różnić się w zależności od temperatury. Jeżeli temperatura wody jest zbyt wysoka, proces odprowadzania rozpocznie się, gdy woda ostygnie.

Nie wolno prać, wirować ani suszyć siedzisk, mat ani ubrań wodoodpornych (*), chyba że urządzenie ma specjalny cykl do prania tego typu rzeczy.

(*): pościel wełniana, peleryny przeciwdeszczowe, kamizelki rybackie, spodnie narciarskie, śpiwory, pieluchy, dresy oraz pokrowce na rowery, motocykle, samochody itp.

- W urządzeniu nie wolno prać grubych ani twardych mat, nawet jeśli na metce umieszczony jest znak prania w pralce. Ze względu na nietypowe wibracje może to prowadzić do obrażeń ciała lub uszkodzeń pralki, ścian, podłogi lub ubrania.
- W urządzeniu nie wolno prać dywaników ani wycieraczek z gumowym spodem. Gumowa powłoka może odkleić się od spodu dywanika i przykleić do wnętrza bębna pralki, powodując awarię pralki, taką jak nieprawidłowe odprowadzanie wody.

Nie wolno obsługiwać pralki przy wyjętym dozowniku detergentów.

- Może to spowodować porażenie prądem lub obrażenia w wyniku wycieku wody.

Nie wolno dotykać wnętrza bębna w trakcie ani tuż po suszeniu. Jest on wówczas gorący.

- Może to doprowadzić do oparzeń.

Szklane drzwiczki nagrzewają się podczas prania i suszenia. Z tego powodu nie należy dotykać szklanych drzwiczek.

Ponadto nie należy zezwalać dzieciom na zabawę w pobliżu pralki ani na dotykanie szklanych drzwiczek urządzenia.

- Może to doprowadzić do poparzeń.

Nie wolno wkładać rąk do dozownika detergentów.

- Niezastosowanie się do tego zalecenia może grozić obrażeniami dłoni spowodowanymi przez urządzenie podające detergent.

W przypadku korzystania z detergentu w proszku należy wyjąć dozownik detergentów w płynie (dotyczy wybranych modeli).

- W przeciwnym razie woda może przeciekać przez przednią część dozownika detergentów.

Nie wolno umieszczać w pralce obiektów innych niż pranie (np. butów, pozostałości jedzenia, zwierząt).

- Ze względu na nietypowe wibracje może to prowadzić do obrażeń ciała, uszkodzeń pralki lub, w przypadku zwierząt, śmierci.

Nie wolno naciskać przycisków paznokciami ani przy użyciu ostrych przedmiotów, takich jak szpilki, noże itp.

- Może to spowodować porażenie prądem lub obrażenia ciała.

Nie wolno prac prania zabrudzonego olejami, kremami lub emulsjami dostępnymi zazwyczaj w sklepach kosmetycznych lub salonach masażu.

- Może to spowodować odkształcenie gumowej uszczelki i wyciek wody.

Nie wolno pozostawiać w bębnie na dłużej wybielacza ani metalowych obiektów, np. agrafek, spinek do włosów itp.

- Może to spowodować rdzewienie bębna.
- Jeśli na powierzchni bębna pojawi się rdza, należy nanieść na nią środek czyszczący (o neutralnym odczynie) i wytrzeć gąbką. Nie wolno używać metalowej szczotki.

Nie wolno używać bezpośrednio do czyszczenia suchego detergentu i nie wolno prac, pukać ani wirować prania zabrudzonego suchym detergentem czyszczącym.

- Może to spowodować wybuch lub zapłon ze względu na temperaturę utleniania oleju.

Nie wolno używać wody z urządzeń chłodzących ani grzejących wodą.

- Może to spowodować problemy z pralką.

Nie wolno stosować w pralce naturalnego mydła do rąk.

- Jeśli mydło stwardnieje i nagromadzi się wewnątrz pralki, może spowodować problemy z urządzeniem, przebarwienia oraz powstawanie rdzy lub nieprzyjemnych zapachów.

Skarpety i biustonosze należy wkładać do siatki do prania i prac je z innymi ubraniami.

W siatce do prania nie wolno prac dużych przedmiotów, takich jak pościel.

- W przeciwnym wypadku może dojść do obrażeń ciała z powodu nietypowych wibracji.

Nie wolno używać detergentów utwardzonych.

- Ich nagromadzenie się w pralce może spowodować wyciek wody.

Należy sprawdzić, czy kieszenie ubrań przeznaczonych do prania są puste.

- Twarde, ostre przedmioty, takie jak monety, agrafki, gwoździe, śruby lub kamienie, mogą spowodować poważne uszkodzenie urządzenia.

W urządzeniu nie wolno prac odzieży zawierającej duże sprzączki, guziki lub inne ciężkie elementy metalowe.

Pranie należy sortować według kolorów i ich trwałości. Cykl prania, temperaturę wody i dodatkowe funkcje należy dobrać zgodnie z zaleceniami.

- Nieprzestrzeganie tego zalecenia może spowodować odbarwienie lub uszkodzenie tkaniny.

Jeśli w pobliżu przebywają dzieci, zamykając drzwiczki, należy zwrócić uwagę, aby nie przytrzasnąć im palców.

- Nieprzestrzeganie tego zalecenia może spowodować obrażenia ciała.

Aby zapobiec powstawaniu nieprzyjemnych zapachów i pleśni, należy po cyklu prania pozostawić otwarte drzwi, aby umożliwić wyschnięcie bębna.

Aby zapobiec osadzeniu się kamienia, po zakończeniu cyklu prania należy pozostawić otwartą szufladę z detergentem i wysuszyć ją wewnątrz.

Krytyczne ostrzeżenia dotyczące czyszczenia

OSTRZEŻENIE

Nie wolno czyścić urządzenia przez bezpośrednie rozpylanie na nie wody.

Nie wolno używać środków czyszczących o silnym odczynie kwaśnym.

Do czyszczenia urządzenia nie wolno używać benzyny, rozpuszczalnika ani alkoholu.

- Może to spowodować odbarwienia, deformację, zniszczenia, porażenie prądem lub pożar.

Przed czyszczeniem i konserwacją urządzenia należy odłączyć je od sieci elektrycznej.

- W przeciwnym wypadku może dojść do porażenia prądem elektrycznym lub pożaru.

Deklaracja zgodności (tylko modele z dostępem do sieci)

- Informacje o oprogramowaniu Open Source można znaleźć w instrukcji obsługi dostępnej na stronie internetowej firmy Samsung.

Instrukcje dotyczące symbolu WEEE



Prawidłowe usuwanie produktu (zużyty sprzęt elektryczny i elektroniczny)

(Dotyczy krajów, w których stosuje się systemy segregacji odpadów)

To oznaczenie umieszczone na produkcie, akcesoriach lub dokumentacji oznacza, że po zakończeniu eksploatacji nie należy tego produktu ani jego akcesoriów (np. ładowarki, zestawu słuchawkowego, przewodu USB) wyrzucać wraz ze zwykłymi odpadami gospodarstwa domowego. Aby uniknąć szkodliwego wpływu na środowisko naturalne i zdrowie ludzi wskutek niekontrolowanego usuwania odpadów, prosimy o oddzielenie tych przedmiotów od odpadów innego typu oraz o odpowiedzialny recykling i praktykowanie ponownego wykorzystania materiałów.

W celu uzyskania informacji na temat miejsca i sposobu bezpiecznego dla środowiska recyklingu tych przedmiotów, użytkownicy w gospodarstwach domowych powinni skontaktować się z punktem sprzedaży detalicznej, w którym dokonali zakupu produktu, lub z organem władz lokalnych.

Użytkownicy w firmach powinni skontaktować się ze swoim dostawcą i sprawdzić warunki umowy zakupu. Produktu ani jego akcesoriów nie należy usuwać razem z innymi odpadami komercyjnymi.

Informacje na temat zobowiązań firmy Samsung dotyczących ochrony środowiska, np. REACH, WEE lub akumulatorów, można znaleźć w witrynie www.samsung.com



Deklaracja zgodności

Niniejszym firma Samsung oświadcza, że niniejszy sprzęt radiowy jest zgodny z dyrektywą 2014/53/UE i odpowiednimi wymaganiami ustawowymi obowiązującymi w Wielkiej Brytanii. Pełny tekst deklaracji zgodności z normami UE i brytyjską deklaracją zgodności jest dostępny pod adresem internetowym: Oficjalną deklarację zgodności można znaleźć na stronie <http://www.samsung.com>. W tym celu należy wybrać kolejno Wsparcie > Wsparcie — strona główna i wprowadzić nazwę modelu.

Maks. moc nadajnika Wi-Fi: 20 dBm przy 2,412 GHz - 2,472 GHz



Włączanie Wi-Fi (tylko modele sieciowe)

Włączenie funkcji Wi-Fi powoduje zużycie większej ilości energii. W środowisku, w którym funkcja Wi-Fi jest często włączana, rzeczywiste zużycie energii może być większe niż wartości podane w arkuszu danych technicznych.

1. Naciśnij i przytrzymaj , aby włączyć pralkę.
2. Naciśnij i przytrzymaj .
 - 2-1. Pralka przejdzie w tryb punktu dostępu i połączy się ze smartfonem.
 - 2-2. Naciśnij , aby uwierzytelnić pralkę.
 - 2-3. Po zakończeniu procesu uwierzytelniania pralka będzie połączona z aplikacją.



UWAGA

Naciśnij i przytrzymaj  przez 3 sekundy, aby przejść do menu **Funkcje systemu**, obróć pokrętko nawigacyjne do pozycji Wi-Fi, a następnie naciśnij  aby wyłączyć ją wyłączyć.

Zużycie energii w trybie gotowości

| | | |
|-----------------|--|----------|
| Zużycie energii | Tryb wyłączenia | 0,50 W |
| | Tryb gotowości do połączenia z siecią | 2,00 W |
| | Czas działania w trybie gotowości do połączenia z siecią (WI-FI) | 10 minut |

Instalacja

Należy uważnie przestrzegać poniższych instrukcji, aby prawidłowo zainstalować pralkę i zapobiec wypadkom podczas prania.

Wymagania dotyczące instalacji

Zasilanie i uziemienie

Do przyłączenia pralki należy wykorzystać osobne rozgałęzienie obwodu zasilania.

W celu zapewnienia prawidłowego uziemienia wraz z pralką dostarczany jest przewód o wtyczce uziemiającej z trzema wtykami do umieszczenia w odpowiednio zainstalowanym i uziemionym gniazdku.

W razie wątpliwości dotyczących uziemienia należy skonsultować się z wykwalifikowanym elektrykiem lub serwisantem. Nie wolno modyfikować dostarczonej wtyczki. Jeśli nie pasuje do gniazdka, należy wezwać wykwalifikowanego elektryka w celu zainstalowania odpowiedniego gniazdka.

OSTRZEŻENIE

- NIE wolno używać przedłużacza.
- Należy używać wyłącznie przewodu dostarczonego wraz z pralką.
- NIE wolno podłączać przewodu uziemiającego do plastikowych rur kanalizacyjnych, gazowych lub z ciepłą wodą.
- Niewłaściwe podłączenie przewodników uziemiających może spowodować porażenie prądem.

Dopływ wody

Prawidłowe ciśnienie wody dla tej pralki wynosi od 50 do 1000 kPa. Ciśnienie wody poniżej 50 kPa może sprawić, że zawór wody nie będzie zamykany do końca. Ponadto czas napełniania bębna może się wydłużyć, powodując wyłączenie się pralki. Krany powinny znajdować się w odległości do 120 cm od tylnej części pralki, aby dołączone węże doprowadzające wodę mogły sięgnąć urządzenia.

Aby zmniejszyć ryzyko wycieków:

- Należy zapewnić łatwy dostęp do kranów.
- Należy zakręcać krany, gdy pralka nie pracuje.
- Należy regularnie sprawdzać, czy mocowania węży doprowadzających wodę nie przeciekają.

PRZESTROGA

Przed pierwszym uruchomieniem pralki należy sprawdzić, czy żadne z połączeń zaworu wodnego i kranów nie przecieka.

Odprowadzenie wody

Firma Samsung zaleca zastosowanie rury pionowej o wysokości 60-90 cm. Wąż odpływowy musi być przyłączony do rury pionowej przy użyciu zacisku, a rura pionowa musi całkowicie zakrywać wąż odpływowy.



Podłoga

Aby uzyskać najlepszą wydajność, należy zainstalować pralkę na solidnym podłożu. Drewniane podłozę może wymagać wzmocnienia, aby zminimalizować drgania lub nierówne rozłożenie wsadu prania. Powierzchnie dywanów i miękkich płytek nie są odporne na wibracje i mogą powodować niewielkie przemieszczenia pralki podczas wirowania.



PRZESTROGA

NIE wolno instalować pralki na platformach ani innych źle podpartych konstrukcjach.

Temperatura wody

Nie wolno instalować pralki w miejscach, gdzie woda może zamarznąć, ponieważ w urządzeniu zawsze znajduje się pewna ilość wody wewnątrz zaworów, pomp i/lub węży. Zamarznięta woda w elementach przyłączeniowych może spowodować uszkodzenie taśm, pompy i innych podzespołów pralki.

Instalacja we wnękach

Minimalne odstępstwa do stabilnej pracy:

- Boki: 25 mm, Góra: 25 mm, Tył: 50 mm, Przód: 550 mm

Jeśli pralka i suszarka są zainstalowane w tym samym miejscu, w przedniej części wnęki musi być co najmniej 550 mm wolnej przestrzeni. Sama pralka nie ma żadnych określonych wymagań dotyczących wolnej przestrzeni.

Instalacja krok po kroku

KROK 1 Wybór miejsca montażu

Wymagania dotyczące lokalizacji:

- Solidna, równa powierzchnia bez wykładziny lubi innych elementów mogących zatkać otwory wentylacyjne
- Brak bezpośredniego nasłonecznienia
- Pomieszczenie zapewniające odpowiednią wentylację i okablowanie
- Temperatura otoczenia zawsze powyżej temperatury krzepnięcia (0 °C)
- Odpowiednia odległość od źródeł ciepła



UWAGA

- Aby zapobiec nadmiernym wibracjom podczas pracy pralki, należy w pierwszej kolejności zadbać o jej stabilizację.
- Pralkę należy zainstalować na solidnym, równym podłożu.
- Nie należy instalować pralki na miękkim podłożu ani na dywanie.
- Przy instalacji pralki na drewnianej podłodze należy zamontować do podłogi wodoodporny panel drewniany (min. 30 mm grubości). Ponadto zalecamy zainstalowanie pralki w narożniku drewnianej podłogi.



KROK 2 Usuwanie śrub transportowych

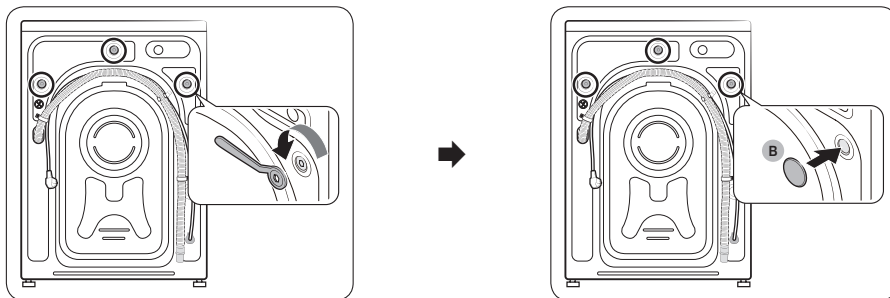

1. Rozpakuj produkt i usuń wszystkie śruby transportowe.
2. Włóż zaślepkę (B) w otwory (oznaczone kółkami na rysunku).

UWAGA

Liczba śrub transportowych może się różnić w zależności od modelu.

OSTRZEŻENIE

- Aby uniknąć obrażeń, po usunięciu śrub transportowych należy zakryć otwory zaślepkami. Nie należy przestawiać pralki bez założonych śrub transportowych. Przed przestawieniem pralki w inne miejsce należy wkręcić śruby transportowe. Śruby należy przechowywać w bezpiecznym miejscu na przyszłość.
- Opakowanie może być niebezpieczne dla dzieci. Wszystkie materiały opakowania (plastikowe worki, styropian itp.) należy schować w miejscu niedostępnym dla dzieci.

KROK 3 Regulacja nóżek poziomujących

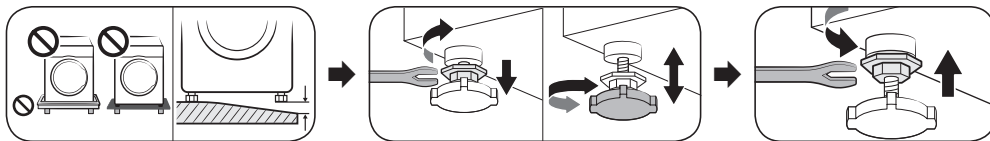

Regulacja nóżek poziomujących jest niezbędna w celu wyważenia pralki. Gdy pralka zostanie wyważona, należy dokręcić nakrętki kluczem.

PRZESTROGA

Należy upewnić się, że wszystkie nóżki poziomujące stabilnie spoczywają na podłożu, aby pralka nie przesuwiała się i nie pracowała głośno z powodu wibracji. Następnie sprawdź, czy pralka automatyczna chybotce się. Jeśli pralka nie chybotce się, można dokręcić nakrętki.

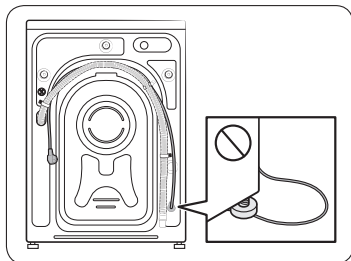

PRZESTROGA

Przy instalacji pralki należy upewnić się, że nóżki poziomujące nie stoją na przewodzie zasilającym.



KROK 4 Przyłączenie węża doprowadzającego wodę

UWAGA

Poniższa procedura nie dotyczy kranów gwintowanych. Aby uzyskać bardziej szczegółowe informacje lub procedurę przyłączenia węża doprowadzającego wodę do kranu gwintowanego, należy odwiedzić stronę internetową podaną na okładce niniejszej instrukcji i zapoznać się z instrukcją elektroniczną.

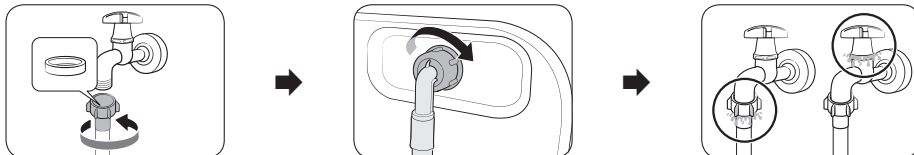

1. Podłącz wąż doprowadzający wodę do kranu, po czym przekręć go w prawo w celu dokręcenia.

PRZESTROGA

Przed przyłączeniem węża doprowadzającego wodę należy upewnić się, że w złączu węża znajduje się gumowa uszczelka. Nie wolno podłączać węża bez uszczelki lub z uszkodzoną uszczelką.

2. Podłącz drugi koniec węża doprowadzającego wodę do zaworu wlotowego z tyłu pralki, po czym przekręć go w prawo w celu dokręcenia.
3. Powoli odkręć kran i sprawdź, czy nie ma przecieków na połączeniach. Jeśli dochodzi do przecieków, powtórz czynności 1 i 2.

OSTRZEŻENIE

W przypadku wycieku wody należy zaprzestać korzystania z pralki i odłączyć ją od zasilania elektrycznego. Następnie należy skontaktować się z lokalnym centrum serwisowym firmy Samsung, jeśli woda cieknie z węża doprowadzającego wodę, lub wezwać hydraulika, jeśli woda cieknie z kranu. W przeciwnym razie może dojść do porażenia prądem.

PRZESTROGA

Nie wolno rozciągać węża doprowadzającego wodę. Jeśli wąż jest zbyt krótki, należy wymienić wąż na dłuższy, wysokociśnieniowy.

KROK 5 Usytuowanie węża odprowadzającego wodę

Wąż odpływowy można ustawić na trzy sposoby:

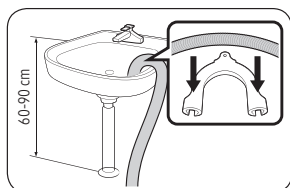

Nad krawędzią zlewu

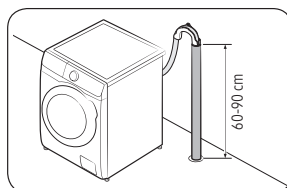

W rurze odprowadzającej wodę

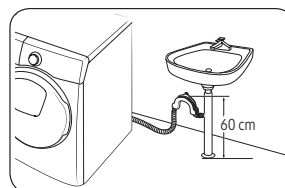

W odgałęzieniu rury odprowadzającej wodę ze zlewu

PRZESTROGA

Przed przyłączeniem rury odprowadzającej wodę należy zdjąć pokrywę z odgałęzienia rury odprowadzającej.







KROK 6 Włączenie zasilania

Podłącz przewód zasilający do gniazda ściennego zabezpieczonego bezpiecznikiem lub wyłącznikiem zasilania. Następnie naciśnij i przytrzymaj przez 3 sekundy przycisk , aby włączyć pralkę.

UWAGA

- Przed pierwszym praniem należy uruchomić pełny cykl prania bez żadnych przedmiotów w bębnie.
- Jeśli wyświetlacz nie reaguje na wybieranie przycisków, usuń naklejoną folię.

Kalibracja

- Konfiguracja początkowa obejmuje procedurę kalibracji, która następuje po wybraniu języka. Kalibrację należy przeprowadzić przed rozpoczęciem korzystania z pralki.
- Opróżnij bęben i naciśnij przycisk , aby rozpocząć kalibrację.
- Po zakończeniu kalibracji zasilanie automatycznie wyłącza się i włącza.
- Aby powtórzyć kalibrację, naciśnij i przytrzymaj przycisk , w celu przejścia do funkcji systemu, po czym wybierz funkcję Kalibracja.

Automatyczne dozowanie

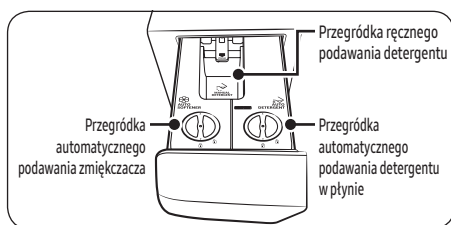

PRZESTROGA

- Pamiętaj, aby opróżnić dozownik detergentów przed przestawieniem pralki w inne miejsce.
- Nie dodawaj detergentu do dozownika bez przegródki na detergent i środek zmiękczający.
- Pralka zatrzymuje się po otwarciu dozownika detergentów podczas pobierania wody.

UWAGA

- Jeśli dozownik detergentów nie jest całkowicie zamknięty, zostanie wyświetlony komunikat „Dozownik detergentów jest otwarty”. Przed uruchomieniem pralki zamknij dozownik detergentów.
- Jeśli na wyświetlaczu pojawi się komunikat „Dodaj detergent”, „Dodaj zmiękczacza” lub „Uzup. deterg. i zmiękczacza”, uzupełnij odpowiednią przegródkę. Po dodaniu detergentu lub zmiękczacza alarm dotyczący uzupełnienia zostanie wyłączony, gdy pralka zakończy cykl prania.
- Detergent/zmiękczacza nie jest automatycznie dozowany w cyklu Wełna. Aby dozować detergent/zmiękczacza w trybie Wełna, należy ręcznie ustawić poziom podawania detergentu/zmiękczacza.
- Otworzenie dozownika detergentów opuszkami palców może być trudne. Chwyć mocno uchwyt dozownika detergentów i pociągnij, aby ją otworzyć.
- Popchnij dozownik detergentów aż do końca, aby go zamknąć. Gdy dozownik zostanie prawidłowo zamknięty, usłyszysz kliknięcie.
- Drzwiczki powinny być otwarte, aby wewnątrz bębna i dozownika detergentów były dobrze wentylowane.
- Pokrywy dozownika detergentów i przegródki automatycznego podawania detergentu/zmiękczacza należy zawsze zamykać, z wyjątkiem sytuacji, gdy dodawany jest detergent i/lub zmiękczacza. Do środka może przedostać się powietrze i wysuszyć detergent i/lub zmiękczacza.
- Niektóre detergenty mogą wyciekać z dozownika detergentów podczas jego wyjmowania z pralki. Jest to normalne zjawisko.





- Sprawdź otwory przegródek na detergent i zmiękcacz, odkręć zakrętki, aby je otworzyć, a następnie uzupełnij detergent i zmiękcacz do linii poziomu maksymalnego (MAX).
- Nie należy używać mieszanki detergentu i zmiękcacza.
- Zawsze należy przechowywać pojemnik z detergentem z zamkniętą zakrętką.

Ustawianie ilości podawania detergentu/zmiękczacza

Wykonaj podane instrukcje, aby zwiększyć lub zmniejszyć ilość automatycznie dozowanego detergentu/zmiękczacza.

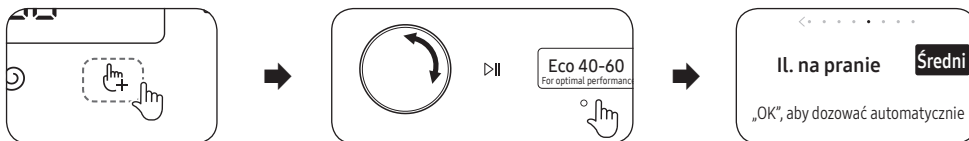

1. Naciśnij przycisk
2. Obróć pokrętko nawigacyjne do pozycji **II. na pranie** lub **II. na płuk.**.
 - **II. na pranie**: pozwala wybrać ilość podawanego detergentu.
 - **II. na płuk.**: pozwala wybrać ilość podawanego zmiękczacza.
3. Naciśnij **O**, aby zmienić ustawienie.
 - Ustawienie domyślne to Średni.
 - Można wybrać Średni, Wysoki, Wył. lub Niski.

Ustawianie poziomu twardości wody/stężenia zmiękczacza



1. Naciśnij i przytrzymaj przez 3 sekundy przycisk .
2. Obróć pokrętko nawigacyjne do pozycji **Twardość wody** lub **Zmiękcacz**.
3. Naciśnij **O**, aby zmienić ustawienie.
 - Ustawienie domyślne twardości wody to Średni. Można wybrać opcję Średni, Twarda lub Miękka.
 - Ustawienie domyślne poziomu stężenia zmiękczacza to 1x i można wybrać opcję 1x, 2x lub 3x.

UWAGA

Ilość podawanego zmiękczacza będzie mniejsza, gdy poziom stężenia to 2x lub 3x.



Obsługa

Szczegółowe informacje na temat korzystania z pralki zawiera dołączona skrócona instrukcja obsługi pralki.

UWAGA

Nazwy programów i funkcji, które pojawiły się w tej instrukcji, mogą różnić się od nazw programów i funkcji nabytego produktu.

Lista programów i opcji

Program

| | | | |
|-------------------|--------------------|------------------|--------------------|
| Eco 40-60 | Bawełna | Pranie optymalne | Pranie szybkie '15 |
| Super szybki | Ekonomiczne | Wetna | Pościel |
| Odzież wierzchnia | Koszule | Ręczniki | Higieniczna para |
| Dziecięce | Płukanie+Wirowanie | Odpompow./Wirow. | Czyszczenie bębna+ |
| Czyszczenie bębna | Pochmurny dzień | Odzież sportowa | Kolory |
| Syntetyki | Delikatne | Jeansy | Ciche pranie |
| Mieszane | | | |

• Czyszczenie bębna+ / Czyszczenie bębna

Do czyszczenia bębna nie należy używać środków czyszczących. Chemiczne pozostałości w bębnie mogą powodować uszkodzenie prania lub bębna pralki.

- Czyszczenie bębna+: tylko modele WW**T9****, WW**T8****, WW**T7****, WW**T6****
- Czyszczenie bębna: tylko modele WW**T5****

• Super szybki: tylko modele WW**T9****, WW**T8****, WW**T7****, WW**T6****

• Mieszane: tylko modele WW**T5****

• Pranie optymalne: tylko modele WW**T9****, WW**T93****

UWAGA

Rzeczywisty czas prania może różnić się od szacunkowego czasu wyświetlanego początkowo na panelu sterowania po wybraniu programu.

Funkcje dodatkowe

Naciśnij przycisk , aby wybrać jedną z poniższych opcji.

| | | | |
|---------------|----------------|---------------|---------------|
| Quick Drive | Pranie wstępne | Pranie inten. | Aktywna piana |
| Il. na pranie | Il. na płuk. | Moje programy | Opóź. zakoń. |
| Blok. rodzi. | | | |

• Blok. rodzi.: naciśnij przycisk , aby zablokować wszystkie przyciski oprócz .

• Quick Drive: tylko modele WW**T8****, WW**T7****

• Opóź. zakoń.: Istnieje możliwość ustawienia pralki na dokończenie prania z opóźnieniem od 1 do 24 godzin (w odstępach co godzinę). Wyświetlona godzina wskazuje czas zakończenia prania.

Funkcje systemu

Naciśnij i przytrzymaj przez 3 sekundy przycisk , aby przejść do menu funkcji systemu i zmienić poniższe opcje.



| Twardość wody | Zmiękcacz | Program AI | Alarm |
|---------------|-----------|------------|------------------|
| Kalibracja | Wi-Fi | Język | Ustaw. fabryczne |

- Alarm: Można włączyć lub wyłączyć melodię zakończenia cyklu prania. Inne dźwięki pozostają aktywne.
- Smart Control: włączenie funkcji Smart Control umożliwia sterowanie urządzeniem.

AddWash (tylko niektóre modele)

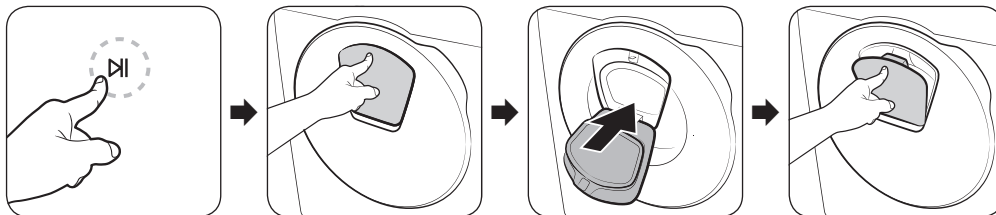
Aby dodać wsad po rozpoczęciu prania, skorzystaj z drzwiczek AddWash.



1. Naciśnij przycisk , aby zatrzymać program prania.
2. Naciśnij górną część drzwiczek AddWash, aby je odblokować. Po naciśnięciu drzwiczki lekko przesuną się do przodu, a następnie otworzą.
3. Otwórz drzwiczki AddWash do końca, a następnie włóż przez nie dodatkowe pranie do bębna.
4. Podnieś drzwiczki AddWash do pozycji wyjściowej, a następnie zablokuj je, naciskając górną część do momentu usłyszenia kliknięcia. Następnie naciśnij ponownie przycisk , aby wznowić program prania.



UWAGA

Woda, która znajduje się wewnątrz bębna, nie wycieka, jeśli drzwiczki AddWash są poprawnie zamknięte. Wokół drzwiczek AddWash mogą pojawiać się krople wody, jednak woda nie wycieka z bębna. Jest to normalne zjawisko.

Drzwiczki AddWash nie otwierają się i pojawia się komunikat „Dodatkowe drzwi AddWash są otwarte”.

Ten komunikat pojawia się w przypadku próby otwarcia drzwiczek AddWash w trakcie pracy urządzenia. Urządzenie wyczuwa, że drzwiczki AddWash są uchylone, i przestaje pracować ze względów bezpieczeństwa.

W takim przypadku należy zamknąć drzwiczki AddWash, a następnie nacisnąć przycisk , aby wznowić pracę.

Kiedy nie można otworzyć drzwiczek AddWash?

Drzwiczek AddWash nie można otworzyć w następujących przypadkach:

- Temperatura wewnątrz wynosi powyżej 50 °C.
- Podczas programu czyszczenia bębna, takiego jak Czyszczenie bębna+. Podczas wykonywania tych programów w bębnie nie ma wsadu prania.



PRZESTROGA

Nie należy próbować otwierać drzwiczek AddWash w trakcie suszenia lub gotowania. Z otworu drzwiczek może wydobywać się gorąca para.

SmartThings

Połączenie z siecią Wi-Fi

Na smartfonie lub tablecie wybierz **Settings (Ustawienia)** i włącz połączenie bezprzewodowe, a następnie wybierz opcję AP (Punkt dostępu).

- To urządzenie obsługuje protokoły Wi-Fi 2,4 GHz.

Pobieranie

W sklepie z aplikacjami (Google Play Store, Apple App Store, Samsung Galaxy Apps) znajdź aplikację SmartThings, korzystając z hasła wyszukiwania „SmartThings”. Pobierz i zainstaluj aplikację na swoim urządzeniu.

UWAGA

Aplikacja może ulec zmianie bez powiadomienia w celu poprawy wydajności.

Logowanie

Musisz najpierw zalogować się do aplikacji SmartThings za pomocą swojego konta Samsung. Aby utworzyć nowe konto Samsung, postępuj zgodnie z instrukcjami wyświetlanymi w aplikacji. Nie potrzebujesz oddzielnej aplikacji, aby utworzyć konto.

UWAGA

Jeśli masz konto Samsung, użyj go, aby się zalogować. Zarejestrowany użytkownik smartfona lub tabletu firmy Samsung zostanie zalogowany automatycznie.

Rejestracja urządzenia w aplikacji SmartThings

1. Upewnij się, że smartfon lub tablet jest połączony z siecią bezprzewodową. Jeśli tak nie jest, wybierz **Settings (Ustawienia)** i włącz połączenie bezprzewodowe, po czym wybierz opcję AP (Punkt dostępu).
2. Otwórz aplikację SmartThings na smartfonie lub tablecie.
3. Gdy zostanie wyświetlony komunikat „A new device is found. (Znaleziono nowe urządzenie.)”, naciśnij przycisk **Add (Dodaj)**.
4. Jeśli nie pojawi się żaden komunikat, naciśnij przycisk **+** i wybierz urządzenie na liście dostępnych urządzeń. Jeśli urządzenia nie ma na liście, wybierz kolejno **Device Type (Typ urządzenia)** > **Specific Device Model (Konkretny model urządzenia)**, a następnie ręcznie dodaj urządzenie.
5. Zarejestruj urządzenie w aplikacji SmartThings w poniższy sposób.
 - a. Dodaj urządzenie w aplikacji SmartThings. Sprawdź, czy urządzenie jest połączone z aplikacją SmartThings.
 - b. Po zakończeniu rejestracji urządzenie zostanie wyświetlone na smartfonie lub tablecie.

Smart Control

Po połączeniu urządzenia z aplikacją SmartThings można nim sterować zdalnie.

Po włożeniu wsadu prania i zamknięciu drzwiczek naciśnij przycisk **Smart Control**, aby wygodnie sterować pralką i wybierać programy płukania, wirowania lub suszenia za pomocą aplikacji SmartThings.

Konserwacja

Aby uzyskać informacje dotyczące procedury czyszczenia pralki, należy odwiedzić stronę internetową podaną na okładce niniejszej instrukcji i zapoznać się z instrukcją elektroniczną.

Czyszczenie

Dozownik detergentów

1. Przytrzymując dźwignię zwalnającą wewnątrz dozownika, wysuń dozownik detergentu, aby go wyciągnąć.
2. Otwórz pokrywę i wyczyść wodą wnętrze przegródek automatycznego podawania detergentu/zmiękczacza.
 - Wytrzyj wodę i zamknij pokrywę po zakończeniu czyszczenia.
3. Wyczyść wnękę dozownika za pomocą szczotki do butelek, aby usunąć z niej pozostałości detergentu i kamień.
4. Włóż dozownik detergentów z powrotem do pralki.

Awaryjne odprowadzanie wody

W przypadku awarii zasilania należy odprowadzić wodę z wnętrza bębna przed wyjęciem prania.

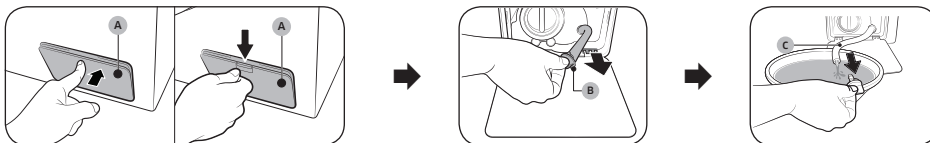

1. Wyłącz i odłącz pralkę od gniazda elektrycznego.
2. Otwórz pokrywę filtra (A).
 - TYP 1: Delikatnie naciśnij górną część pokrywy filtra (A), aby ją otworzyć.
 - TYP 2: Wciśnij zatrzask pokrywy filtra (A), aby ją otworzyć.
3. Umieść duży, pusty pojemnik przy pokrywie i wyciągnij rurkę awaryjnego odprowadzania wody do pojemnika, przytrzymując korek rurki (B).
4. Otwórz korek rurki i uwolnij przepływ wody z rurki awaryjnego odprowadzania wody (C) do pojemnika.
5. Gdy skończysz, zamknij korek rurki i włóż ją na miejsce. Następnie zamknij pokrywę filtra.

UWAGA

Należy użyć dużego pojemnika, ponieważ ilość wody w bębnie może być większa niż spodziewana.

Filtr zanieczyszczeń

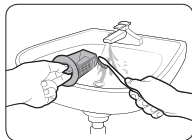

1. Wyłącz pralkę i odłącz przewód zasilający.
2. Odprowadź wodę pozostałą w bębnie. (Szczegółowe informacje znajdują się w punkcie **Awaryjne odprowadzanie wody**).
3. Otwórz pokrywę filtra.
 - TYP 1: Delikatnie naciśnij górną część **pokrywy filtra**, aby ją otworzyć.
 - TYP 2: Wciśnij zatrzask **pokrywy filtra**, aby ją otworzyć.
4. Obróć pokrętko filtra zanieczyszczeń w lewo i odprowadź pozostałą wodę.
5. Wyczyść filtr zanieczyszczeń za pomocą miękkiej szczoteczki. Sprawdź, czy wirnik pompy za filtrem nie jest zablokowany.
6. Włóż filtr zanieczyszczeń na miejsce i obróć pokrętko filtra w prawo.

Drzwiczki AddWash (tylko niektóre modele)

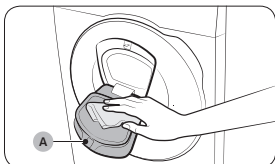

1. Otwórz drzwiczki AddWash.
2. Za pomocą wilgotnej ściereczki wyczyść drzwiczki AddWash.
 - Nie używaj środków do czyszczenia. Może nastąpić odbarwienie.
 - Należy zachować ostrożność podczas czyszczenia gumowej powłoki i **mechanizmu blokowania (A)**.
 - Należy regularnie wycierać kurz z otoczenia drzwiczek.
3. Wytrzyj i zamknij drzwiczki AddWash do ustyszenia kliknięcia.

PRZESTROGA

Odmrażanie pralki

Pralka może zamarznąć, jeśli temperatura spadnie poniżej 0 °C.

1. Wyłącz pralkę i odłącz przewód zasilający.
2. Polej ciepłą wodą kran, aby poluzować wąż doprowadzający wodę.
3. Odłącz wąż doprowadzający wodę i zanurz go w ciepłej wodzie.
4. Wlej ciepłą wodę do bębna i pozostaw na około 10 minut.
5. Ponownie przyłącz wąż doprowadzający wodę do kranu.

Rozwiązywanie problemów

W razie problemu zapoznaj się z treścią komunikatu informacyjnego na ekranie LCD i postępuj zgodnie z instrukcją wyświetlaną na ekranie.



Jeżeli problem utrzymuje się, skontaktuj się z punktem serwisowym.

Punkty kontrolne

W przypadku napotkania problemu z pralką należy najpierw sprawdzić poniższą tabelę i wypróbować rozwiązania.

| Problem | Działanie |
|--|---|
| Urządzenie nie uruchamia się. | <ul style="list-style-type: none">• Sprawdź, czy pralka jest podłączona do sieci.• Sprawdź, czy drzwiczki są prawidłowo zamknięte.• Sprawdź, czy krany doprowadzające wodę są odkręcone.• Naciśnij przycisk ▷ , aby uruchomić pralkę.• Sprawdź, czy nie jest włączona funkcja Child Lock (Blok. rodzi.).• Przed rozpoczęciem napełniania pralka wyda kilka dźwięków przypominających klikanie, sprawdzając w tym czasie blokadę drzwiczek i wykonując szybkie odpompowanie wody.• Sprawdź bezpiecznik lub zresetuj rozłącznik.• Sprawdź, czy dostarczane jest prawidłowo zasilanie.• Wykryto niskie napięcie.<ul style="list-style-type: none">- Sprawdź, czy przewód zasilania jest podłączony.• Sprawdź, czy pranie nie zostało przytrzaśnięte drzwiami.• Przy otwieraniu drzwiczek AddWash bez naciśnięcia przycisku ▷ pojawia się komunikat „Dodatkowe drzwi AddWash są otwarte”. Jeśli to nastąpi, należy wykonać jedną z następujących czynności:<ul style="list-style-type: none">- Naciśnij drzwiczki AddWash, aby je prawidłowo zamknąć. Następnie naciśnij przycisk ▷ i spróbuj ponownie.- Aby dodać ubrania, otwórz drzwiczki AddWash i do końca włóż ubrania w pobliżu drzwiczek AddWash. Następnie naciśnij przycisk ▷ , aby wznowić pracę. |
| Niewystarczający dopływ wody lub brak dopływu wody. | <ul style="list-style-type: none">• Odkręć całkowicie kran.• Sprawdź, czy drzwiczki są prawidłowo zamknięte.• Sprawdź, czy wąż doprowadzający wodę nie jest zamrożony.• Sprawdź, czy wąż doprowadzający wodę nie jest skręcony lub zapchany.• Sprawdź, czy ciśnienie wody jest wystarczające.• Sprawdź, czy krany z zimną i z ciepłą wodą są prawidłowo przyłączone.• Oczyszczyć filtr sitkowy, ponieważ może być zatkany. |
| Detergent pozostaje w dozowniku detergentów po zakończeniu programu. | <ul style="list-style-type: none">• Sprawdź, czy pralka pracuje przy wystarczającym ciśnieniu wody.• Sprawdź, czy detergent jest dodawany do środka dozownika detergentów.• Sprawdź, czy została prawidłowo założona nakładka komory na płyn do płukania.• Jeśli stosowany jest detergent w granulach, sprawdź, czy pokrętło wyboru detergentu jest ustawione w górnym położeniu.• Zdejmij nakładkę komory na płyn do płukania i wyczyść szufladę na detergenty. |



| Problem | Działanie |
|---|--|
| <p>Nadmierne drgania lub hałas podczas pracy.</p> | <ul style="list-style-type: none"> • Sprawdź, czy pralka stoi na równej, twardej podłodze, która nie jest śliska. Jeśli podłoga nie jest równa, wyreguluj wysokość pralki za pomocą nóżek poziomujących. • Sprawdź, czy zostały usunięte śruby transportowe. • Sprawdź, czy pralka nie styka się z innym przedmiotem. • Sprawdź, czy wsad prania jest prawidłowo rozłożony. • Silnik może emitować hałas podczas normalnej pracy. • Okrycia wierzchnie lub z odzież metalowymi ozdobami mogą powodować odgłosy podczas prania. Jest to normalne zjawisko. • Metalowe przedmioty, takie jak monety, mogą powodować odgłosy podczas prania. Po zakończeniu prania należy wyjąć te przedmioty z bębna lub obudowy filtra. • Ponownie rozłóż wsad prania. W razie potrzeby wyprania tylko jednej rzeczy, takiej jak szlafrok lub dżinsy, efekt ostatecznego wirowania może nie być zadowalający, a na wyświetlaczu może pojawić się komunikat „Ub”. |
| <p>Brak odprowadzania wody i/lub wirowania.</p> | <ul style="list-style-type: none"> • Sprawdź, czy wąż odpływowy jest wyprostowany na całej długości aż do odpływu. W przypadku wystąpienia problemu z odprowadzaniem wody skontaktuj się z serwisem. • Sprawdź, czy filtr zanieczyszczeń nie jest zapchany. • Zamknij drzwiczki i naciśnij . Ze względów bezpieczeństwa bęben pralki nie obraca się ani nie wiruje, jeśli drzwi urządzenia nie są zamknięte. • Sprawdź, czy wąż odpływowy nie jest zamarznięty lub zatkany. • Sprawdź, czy wąż odpływowy jest podłączony do drożnego odpływu. • W przypadku niewystarczającego zasilania prądem pralka tymczasowo nie odprowadza wody ani nie wykonuje wirowania. Po przywróceniu wystarczającego zasilania pralka wznowi normalną pracę. • Sprawdź, czy wąż jest ustawiony prawidłowo i odpowiednio do typu przyłącza. • Oczyszcz filtry wpływające zanieczyszczenia, ponieważ może być zatkany. |
| <p>Drzwi urządzenia nie otwierają się.</p> | <ul style="list-style-type: none"> • Naciśnij przycisk  aby zatrzymać pralkę. • Zwolnienie mechanizmu blokowania drzwiczek może chwilę potrwać. • Drzwiczki otworzą się dopiero po upływie 3 minut od zatrzymania pralki lub wyłączenia zasilania. • Sprawdź, czy woda została całkowicie odprowadzona z bębna. • Drzwi urządzenia mogą się nie otworzyć, jeśli woda pozostanie w bębnie. Opróżnij bęben i otwórz drzwi ręcznie. • Sprawdź, czy kontrolka blokady drzwiczek nie świeci się. Kontrolka blokady drzwi wyłącza się po opróżnieniu pralki z wody. |
| <p>Nadmierna ilość piany.</p> | <ul style="list-style-type: none"> • Sprawdź, czy używasz odpowiedniego, zalecanego rodzaju detergentu. • Użyj detergentu do pralek o niskim zużyciu wody, aby uniknąć nadmiernej ilości piany. • Zmniejsz ilość detergentu w przypadku miękkiej wody oraz małych wsadów prania lub lekko zabrudzonych rzeczy. • Nie zaleca się stosowania detergentów do pralek innych niż o niskim zużyciu wody. |

Rozwiązywanie problemów





| Problem | Działanie |
|---|--|
| Nie można dodać detergentu. | <ul style="list-style-type: none"> Sprawdź, czy pozostała ilość detergentu i płynu do zmiękczenia tkanin nie przekracza ograniczenia. |
| Zatrzymanie pracy. | <ul style="list-style-type: none"> Podłącz przewód do sprawnego gniazda elektrycznego. Sprawdź bezpiecznik lub zresetuj rozłącznik. Zamknij drzwiczki i naciśnij przycisk , aby uruchomić pralkę. Ze względów bezpieczeństwa bęben pralki nie obraca się ani nie wiruje, jeśli drzwi urządzenia nie są zamknięte. Przed rozpoczęciem napełniania pralka wyda kilka dźwięków przypominających klikanie, sprawdzając w tym czasie blokadę drzwiczek i wykonując szybkie odpompowanie wody. Może trwać przerwa w programie lub namaczanie wsadu. Zaczekaj chwilę. Być może pralka wznowi pracę. Sprawdź, czy nie jest zatkany filtr sitkowy węża doprowadzającego wodę znajdujący się przy kranie. Należy regularnie czyścić filtr sitkowy. W przypadku niewystarczającego zasilania prądem pralka tymczasowo nie odprowadza wody ani nie wykonuje wirowania. Po przywróceniu wystarczającego zasilania pralka wznowi normalną pracę. |
| Napełnianie wodą o nieprawidłowej temperaturze. | <ul style="list-style-type: none"> Odkręć całkowicie oba kran. Sprawdź, czy wybrana została właściwa temperatura. Sprawdź, czy wężę są podłączone do właściwych kranów. Przepłucz wężę doprowadzające wodę. Sprawdź, czy w podgrzewaczu wody ustawiono temperaturę co najmniej 49 °C dla kranu z ciepłą wodą. Sprawdź również wydajność podgrzewacza i szybkość nagrzewania. Odłącz wężę i wyczyść filtr sitkowy. Filtr sitkowy może być zatkany. Gdy pralka napełnia się, temperatura wody może się zmieniać, ponieważ funkcja automatycznej kontroli temperatury sprawdza temperaturę doprowadzanej wody. Jest to normalne zjawisko. Gdy pralka napełnia się, można zauważyć, że po wybraniu niskiej lub wysokiej temperatury przez dozownik przepływa tylko ciepła lub zimna woda. Jest to normalne działanie funkcji automatycznej kontroli temperatury, ponieważ pralka samoczynnie określa temperaturę wody. |
| Pranie jest mokre po zakończeniu programu. | <ul style="list-style-type: none"> Ustaw wysoką lub bardzo wysoką prędkość wirowania. Użyj detergentu o wysokiej wydajności, aby ograniczyć wytwarzanie piany. Wsad jest zbyt mały. Małe wsady (jedna lub dwie rzeczy) mogą ułożyć się nierównomiernie i nie zostać dokładnie odwirowane. Sprawdź, czy wąż odpływowy nie jest skręcony lub zatkany. |
| Wyciek wody. | <ul style="list-style-type: none"> Sprawdź, czy drzwiczki są prawidłowo zamknięte. Upewnij się, że wszystkie wężę są szczelnie podłączone. Sprawdź, czy koniec węża odprowadzającego jest prawidłowo umiejscowiony i zabezpieczony w odpływie. Unikaj przeładowania pralki. Użyj detergentu do pralek o niskim zużyciu wody, aby uniknąć nadmiernej ilości piany. Sprawdź wąż odpływowy. <ul style="list-style-type: none"> Sprawdź, czy koniec węża odprowadzającego wodę nie jest umieszczony na podłodze. Sprawdź, czy wąż odpływowy nie jest zatkany. |



| Problem | Działanie |
|--|--|
| Nieprzyjemne zapachy. | <ul style="list-style-type: none"> Nadmiar piany zbiera się we wgłębieniach i może powodować powstawanie nieprzyjemnych zapachów. Należy regularnie uruchamiać programy czyszczenia w celu dezynfekcji urządzenia. Wyczyścić uszczelkę drzwi (membranę). Umyj wnętrze pralki po zakończeniu programu. |
| Nie widać bąbelków (tylko modele z funkcją aktywnej piany). | <ul style="list-style-type: none"> Bąbelki mogą nie być widoczne, jeśli w bębnie jest dużo ubrań. Silnie zabrudzone pranie może nie wytwarzać bąbelków. |
| Czy można otworzyć drzwiczki AddWash w dowolnym momencie? | <ul style="list-style-type: none"> DDrzwiczki AddWash można otworzyć, gdy wyświetlany jest wskaźnik . Jednak nie otwierają się w następujących przypadkach: <ul style="list-style-type: none"> Podczas procesu gotowania lub suszenia oraz przy wysokiej temperaturze wewnętrznej W przypadku ustawienia funkcji Blok. rodzi. ze względów bezpieczeństwa W trakcie programu mycia bębna lub suszenia bębna, który nie przewiduje dotożenia prania. |
| Na wyświetlaczu pojawia się komunikat ostrzegający o otwarciu dozownika. | <ul style="list-style-type: none"> Sprawdź, czy dozownik detergentów jest prawidłowo zamknięty. <ul style="list-style-type: none"> Otwórz dozownik detergentów i zamknij go ponownie. Upewnij się, że jest prawidłowo zamknięty. |
| Wydłużony czas prania | <ul style="list-style-type: none"> Rzeczywisty czas prania może różnić się od szacunkowego czasu wyświetlanego początkowo na panelu sterowania po wybraniu programu. |

- Jeśli problem nie ustąpi, skontaktuj się z centrum serwisowym. Numer telefonu centrum serwisowego jest podany na etykiecie umocowanej do urządzenia.
- Firma Samsung nie odpowiada za żadne uszkodzenia produktu, obrażenia ciała lub inne problemy związane z bezpieczeństwem produktu wynikające z próby jego naprawy bez uwzględnienia instrukcji podanych w niniejszych zaleceniach dotyczących naprawy. Wszelkie uszkodzenia produktu wynikające z próby jego naprawy przez osobę niebędącą certyfikowanym serwisantem firmy Samsung nie będą objęte gwarancją.

Specyfikacja

Ochrona środowiska

- Urządzenie wyprodukowano z materiałów nadających się do ponownego przetworzenia. W przypadku zużycia się urządzenia należy przestrzegać lokalnych przepisów dotyczących utylizacji odpadów. Należy odciąć przewód zasilający, aby nie można było już podłączyć urządzenia do źródła zasilania. Należy zdemontować drzwiczki, aby zwierzęta ani małe dzieci nie mogły zatrzasnąć się w środku.
- Nie należy używać większej ilości detergentu, niż zalecają jego producenci.
- Wybielaczy i odplamiaczy należy używać wyłącznie przed rozpoczęciem cyklu prania tylko wtedy, gdy jest to konieczne.
- Należy oszczędzać wodę i energię, włączając pralkę jedynie wtedy, gdy jest całkowicie wypełniona (dokładna ilość prania zależy od zastosowanego programu).

Arkusze danych technicznych

Znak gwiazdki „*” oznacza wersję modelu. Zamiast gwiazdki mogą występować również cyfry (0–9) lub litery (A–Z).

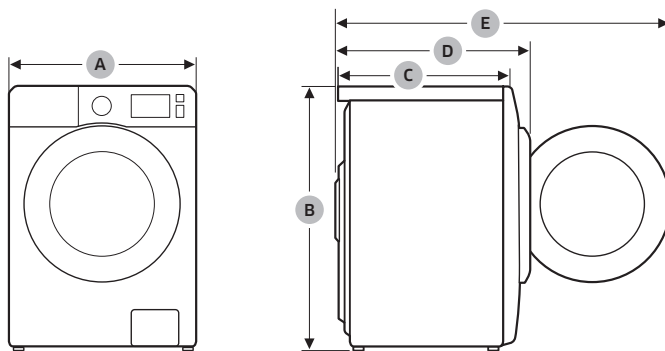

| Typ | | Pralka ładowana od frontu | |
|------------------------|----------------------------|--|-------------|
| Nazwa modelu | | WW9*T**4***(*) | |
| Wymiary | A (szerokość) | 600 mm | |
| | B (wysokość) | 850 mm | |
| | C (głębokość) | 550 mm | |
| | D | 635 mm | |
| | E | 1072 mm | |
| Ciśnienie wody | | 50–1000 kPa | |
| Waga netto | | 67,0 kg (WW**T*8***(*), WW**T*5***(*), WW**T*3***(*)) 65,0 kg (WW**T*0***(*)) | |
| Maksymalny wsad prania | | Pranie i wirowanie | 9,0 kg |
| Zużycie energii | Pranie i podgrzewanie wody | AC 220–240 V / 50 Hz | 1900–2300 W |
| Szybkość wirowania | | 1400 obr./min | |

| Typ | | Pralka ładowana od frontu | |
|------------------------|----------------------------|---|----------------|
| Nazwa modelu | | WW8*T**4***(*) | WW8*T**2***(*) |
| Wymiary | A (szerokość) | 600 mm | |
| | B (wysokość) | 850 mm | |
| | C (głębokość) | 550 mm | |
| | D | 635 mm | |
| | E | 1072 mm | |
| Ciśnienie wody | | 50–1000 kPa | |
| Waga netto | | 67,0 kg (WW**T*8***(*), WW**T*5***(*), WW**T*3***(*)) 65,0 kg (WW**T*0***(*)) | |
| Maksymalny wsad prania | | Pranie i wirowanie | 8,0 kg |
| Zużycie energii | Pranie i podgrzewanie wody | AC 220–240 V / 50 Hz | 1900–2300 W |
| Szybkość wirowania | | 1400 obr./min | 1200 obr./min |

| Typ | | Pralka ładowana od frontu | |
|------------------------|----------------------------|---|----------------|
| Nazwa modelu | | WW7*T**4***(*) | WW7*T**2***(*) |
| Wymiary | A (szerokość) | 600 mm | |
| | B (wysokość) | 850 mm | |
| | C (głębokość) | 550 mm | |
| | D | 635 mm | |
| | E | 1072 mm | |
| Ciśnienie wody | | 50–1000 kPa | |
| Waga netto | | 67,0 kg (WW**T*8***(*), WW**T*5***(*), WW**T*3***(*)) 65,0 kg (WW**T*0***(*)) | |
| Maksymalny wsad prania | | Pranie i wirowanie | 7,0 kg |
| Zużycie energii | Pranie i podgrzewanie wody | AC 220–240 V / 50 Hz | 1900–2300 W |
| Szybkość wirowania | | 1400 obr./min | 1200 obr./min |

UWAGA

- Konstrukcja i dane techniczne mogą ulec zmianie bez powiadomienia w przypadku podniesienia jakości produktu.
- Podane wymiary mogą się nieznacznie różnić od rzeczywistych w zależności od metody pomiaru.

SAMSUNG



DC68-04205F-04

Πλυντήριο ρούχων

Μοντέλο: WW9*Τ*****(*) / WW8*Τ*****(*) / WW7*Τ*****(*)

- Συγχαρητήρια για το νέο σας πλυντήριο Samsung. Το εγχειρίδιο αυτό περιέχει σημαντικές πληροφορίες για την εγκατάσταση, τη χρήση και τη φροντίδα της συσκευής σας. Διαβάστε προσεκτικά αυτό το εγχειρίδιο προτού χρησιμοποιήσετε το πλυντήριο, για να διασφαλίσετε ότι γνωρίζετε πώς να χρησιμοποιείτε με ασφάλεια και αποτελεσματικά τις δυνατότητες και λειτουργίες που προσφέρει το νέο σας πλυντήριο.
- Για λεπτομερείς οδηγίες σχετικά με την εγκατάσταση και τον καθαρισμό του πλυντηρίου, καθώς και πληροφορίες οικολογικού σχεδιασμού σύμφωνα με τον Κανονισμό (ΕΕ) 2019/2023, επισκεφτείτε τη διαδικτυακή τοποθεσία της Samsung (<http://www.samsung.com>), μεταβείτε στην ενότητα Υποστήριξη > Αρχική σελίδα υποστήριξης και, στη συνέχεια, εισαγάγετε το όνομα του μοντέλου. Εναλλακτικά, λάβετε και εγκαταστήστε την εφαρμογή SmartThings στη φορητή συσκευή σας και, στη συνέχεια, ανοίξτε τον **Οδηγό HomeCare** στην εφαρμογή SmartThings για συμβουλές και οδηγούς χρήσης.
- Για να ελέγξετε το όνομα μοντέλου του προϊόντος, δείτε την ετικέτα που συνοδεύει το προϊόν ή είναι επικολλημένη στο προϊόν.

Τι περιλαμβάνεται στη συσκευασία

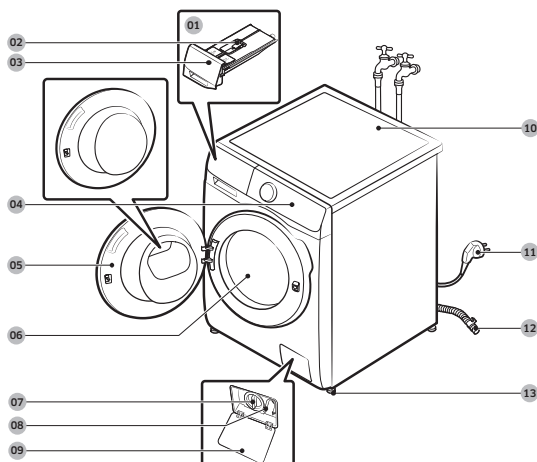

- 01 Αυτόματη θήκη διανομής
- 02 Μοχλός απασφάλισης
- 03 Συρτάρι απορρυπαντικού
- 04 Πίνακας ελέγχου
- 05 Πόρτα
- 06 Κάδος
- 07 Φίλτρο υπολειμμάτων
- 08 Σωλήνας επείγουσας άντλησης
- 09 Κάλυμμα φίλτρου
- 10 Επιφάνεια εργασίας
- 11 Φις τροφοδοσίας
- 12 Σωλήνας άντλησης
- 13 Πόδια ευθυγράμμισης



Κλειδί σύφιξης



Πάματα βιδών



Οδηγός σωλήνα



Σωλήνας κρύου νερού



Σωλήνας ζεστού νερού



Στερεωτικό καπακιού

Αξεσουάρ (δεν παρέχονται)

- Κιτ στοίβαξης
 - SKK-DF (μόνο για τα μοντέλα WW**Τ5*****(*), WW7*Τ*****(*), WW8*Τ6*****(*), WW8*Τ7*****(*), WW9*Τ6*****(*), WW9*Τ7*****(*))
 - SK-DH (μόνο για τα μοντέλα WW1*Τ*****(*), WW8GT6*****(*), WW8*Τ6*6***(*), WW8*Τ7*6***(*), WW**Τ8*****(*), WW**Τ9*****(*), WW9*Τ6*6***(*))
 - Το κιτ στοίβαξης απαιτείται για τη στοίβαξη ενός στεγνωτηρίου πάνω σε ένα πλυντήριο.

**ΣΗΜΕΙΩΣΗ**

- Κλειδί σύφιξης: Για την αφαίρεση των βιδών μεταφοράς και την ευθυγράμμιση του πλυντηρίου.
- Πώματα βιδών: Για την κάλυψη των οπών μετά την αφαίρεση των βιδών μεταφοράς. Ο αριθμός των πωμάτων βιδών (3 έως 6) που παρέχονται εξαρτάται από το μοντέλο.
- Οδηγός σωλήνα: Για την ανάρτηση του εύκαμπτου σωλήνα άντλησης στον σωλήνα άντλησης ή τον νιπτήρα.
- Σωλήνας κρύου/ζεστού νερού: Για την παροχή νερού στο πλυντήριο. (Οι σωλήνες ζεστού νερού παρέχονται μόνο για τα κατάλληλα μοντέλα.)

Πληροφορίες για την ασφάλεια

Σημαντικά σύμβολα ασφαλείας

Τι σημαίνουν τα εικονίδια και τα σύμβολα που περιλαμβάνονται σε αυτό το εγχειρίδιο χρήσης:

**ΠΡΟΕΙΔΟΠΟΙΗΣΗ**

Κίνδυνοι ή μη ασφαλείς πρακτικές που ενδέχεται να οδηγήσουν σε σοβαρό τραυματισμό, θάνατο ή/και υλικές ζημιές.

**ΠΡΟΣΟΧΗ**

Κίνδυνοι ή μη ασφαλείς πρακτικές που ενδέχεται να οδηγήσουν σε τραυματισμό ή/και υλικές ζημιές.

**ΣΗΜΕΙΩΣΗ**

Υποδεικνύει ότι υπάρχει κίνδυνος να προκληθεί τραυματισμός ή υλικές ζημιές.

Αυτά τα σύμβολα προειδοποίησης αποσκοπούν στην πρόληψη τραυματισμών για εσάς και τους άλλους.

Να τα ακολουθείτε πιστά.

Αφού διαβάσετε αυτό το εγχειρίδιο, φυλάξτε το σε ασφαλές μέρος για μελλοντική αναφορά.

Διαβάστε όλες τις οδηγίες προτού χρησιμοποιήσετε τη συσκευή.

Όπως ισχύει με κάθε συσκευή που χρησιμοποιεί ηλεκτρικό ρεύμα και κινούμενα εξαρτήματα, υπάρχουν πιθανοί κίνδυνοι. Για να χειριζέστε με ασφάλεια αυτή τη συσκευή, εξοικειωθείτε με τη λειτουργία της και επιδεικνύετε προσοχή κατά τη χρήση της.

Σημαντικές προφυλάξεις ασφαλείας

**ΠΡΟΕΙΔΟΠΟΙΗΣΗ**

Για να μειώσετε τον κίνδυνο πυρκαγιάς, ηλεκτροπληξίας ή τραυματισμού κατά τη χρήση της συσκευής σας, τηρήστε βασικές προφυλάξεις, συμπεριλαμβανομένων των παρακάτω:

1. Η συσκευή αυτή δεν πρέπει να χρησιμοποιείται από άτομα (συμπεριλαμβανομένων των παιδιών) με περιορισμένες σωματικές, αισθητηριακές ή νοητικές ικανότητες, ή με έλλειψη εμπειρίας και γνώσης, εκτός αν βρίσκονται υπό επίβλεψη ή τους έχουν δοθεί οδηγίες σχετικά με τη χρήση της συσκευής από κάποιο άτομο που είναι υπεύθυνο για την ασφάλειά τους.

2. **Για χρήση στην Ευρώπη:** Η συσκευή αυτή μπορεί να χρησιμοποιηθεί από παιδιά ηλικίας 8 ετών και άνω, καθώς και από άτομα με περιορισμένες σωματικές, αισθητηριακές ή νοητικές ικανότητες, ή με έλλειψη εμπειρίας και γνώσης, αν βρίσκονται υπό επίβλεψη ή τους έχουν δοθεί οδηγίες σχετικά με την ασφαλή χρήση της συσκευής και κατανοούν τους κινδύνους που ενδέχεται να προκύψουν. Τα παιδιά δεν επιτρέπεται να παίζουν με τη συσκευή. Ο καθαρισμός και η συντήρηση από τον χρήστη δεν επιτρέπεται να πραγματοποιούνται από παιδιά χωρίς επίβλεψη.
3. Τα παιδιά θα πρέπει να επιβλέπονται, ώστε να διασφαλίζεται ότι δεν παίζουν με τη συσκευή.
4. **Για χρήση στην Ευρώπη:** Κρατήστε μακριά τα παιδιά κάτω των 3 ετών, εκτός αν επιβλέπονται συνεχώς.
5. Αν το καλώδιο τροφοδοσίας υποστεί ζημιά, πρέπει να αντικατασταθεί από τον κατασκευαστή, τον αντιπρόσωπο σέρβις του ή έναν εξειδικευμένο τεχνικό, προκειμένου να αποφευχθεί τυχόν κίνδυνος.
6. Πρέπει να χρησιμοποιούνται οι νέοι σωλήνες που παρέχονται με τη συσκευή, ενώ οι παλιοί σωλήνες δεν θα πρέπει να επαναχρησιμοποιούνται.
7. Για συσκευές με ανοίγματα εξαερισμού στη βάση τους, βεβαιωθείτε ότι τα ανοίγματα δεν φράσσονται από κανένα χαλί.
8. **ΠΡΟΣΟΧΗ:** Για την αποτροπή κινδύνου λόγω ακούσιας επαναφοράς του θερμοδιακόπτη, αυτή η συσκευή δεν πρέπει να τροφοδοτείται μέσω εξωτερικής συσκευής διακοπής, όπως ένας χρονοδιακόπτης, ή να συνδέεται σε κύκλωμα που ενεργοποιείται και απενεργοποιείται τακτικά από τον πάροχο ηλεκτρικής ενέργειας.
9. Αυτή η συσκευή προορίζεται μόνο για οικιακή χρήση και δεν προορίζεται για χρήση σε περιβάλλοντα όπως τα εξής:
 - κουζίνες προσωπικού σε καταστήματα, γραφεία και άλλα εργασιακά περιβάλλοντα,
 - αγροικίες,

- χρήση από πελάτες σε ξενοδοχεία, πανδοχεία και άλλου είδους περιβάλλοντα διαμονής,
- ενοικιαζόμενα δωμάτια, κοινόχρηστοι χώροι σε πολυκατοικίες ή καθαριστήρια αυτοεξυπηρέτησης.

Σημαντικές προειδοποιήσεις για την εγκατάσταση

ΠΡΟΕΙΔΟΠΟΙΗΣΗ

Η εγκατάσταση αυτής της συσκευής πρέπει να πραγματοποιηθεί από εξειδικευμένο τεχνικό ή εταιρεία σέρβις.

- Διαφορετικά, ενδέχεται να προκληθεί ηλεκτροπληξία, πυρκαγιά, έκρηξη, πρόβλημα με τη συσκευή ή τραυματισμός.

Η συσκευή είναι βαριά, συνεπώς προσέχετε όταν τη σηκώνετε.

Συνδέστε καλά το καλώδιο ρεύματος σε μια πρίζα που πληροί τις τοπικές ηλεκτρικές προδιαγραφές. Χρησιμοποιήστε την πρίζα μόνο για αυτή τη συσκευή και μη χρησιμοποιήσετε καλώδιο επέκτασης.

- Αν χρησιμοποιήσετε την ίδια πρίζα και για άλλες συσκευές με τη βοήθεια πολύπριζου ή επεκτείνετε το καλώδιο ρεύματος, ενδέχεται να προκληθεί ηλεκτροπληξία ή πυρκαγιά.
- Βεβαιωθείτε ότι η τάση, η συχνότητα και το ρεύμα τροφοδοσίας είναι ίδια με αυτά στις προδιαγραφές του προϊόντος. Διαφορετικά, ενδέχεται να προκληθεί ηλεκτροπληξία ή πυρκαγιά.

Απομακρύνετε τακτικά όλες τις ξένες ουσίες, όπως σκόνη και νερό, από τους ακροδέκτες και τα σημεία επαφής του φις τροφοδοσίας, χρησιμοποιώντας ένα στεγνό πανί.

- Αποσυνδέστε το φις τροφοδοσίας και καθαρίστε το με ένα στεγνό πανί.
- Διαφορετικά, ενδέχεται να προκληθεί ηλεκτροπληξία ή πυρκαγιά.

Συνδέστε το φις τροφοδοσίας στην πρίζα με τρόπο ώστε το καλώδιο να πέφτει προς το δάπεδο.

- Αν συνδέσετε το φις τροφοδοσίας στην πρίζα προς την αντίθετη κατεύθυνση, τα ηλεκτρικά σύρματα μέσα στο καλώδιο ενδέχεται να φθαρούν και ενδέχεται να προκληθεί ηλεκτροπληξία ή πυρκαγιά.

Κρατήστε όλα τα υλικά συσκευασίας μακριά από παιδιά, καθώς ενδέχεται να είναι επικίνδυνα.

- Αν ένα παιδί βάλει μια σακούλα πάνω στο κεφάλι του, ενδέχεται να πάθει ασφυξία.

Αν η συσκευή, το φις τροφοδοσίας ή το καλώδιο ρεύματος υποστεί ζημιά, επικοινωνήστε με το πλησιέστερο κέντρο σέρβις.

Αυτή η συσκευή πρέπει να είναι κατάλληλα γειωμένη.

Μη γειώσετε τη συσκευή συνδέοντάς την σε σωλήνα αερίου, πλαστικό σωλήνα νερού ή καλώδιο τηλεφώνου.

- Ενδέχεται να προκληθεί ηλεκτροπληξία, πυρκαγιά, έκρηξη ή πρόβλημα με τη συσκευή.
- Μη συνδέετε ποτέ το καλώδιο ρεύματος σε πρίζα που δεν είναι γειωμένη σωστά και βεβαιωθείτε ότι είναι σύμφωνη με τους τοπικούς και εθνικούς κανονισμούς.

Μην τοποθετείτε αυτή τη συσκευή κοντά σε θερμαντικά σώματα ή εύφλεκτα υλικά.

Μην τοποθετείτε αυτή τη συσκευή σε χώρο με υγρασία, λάδια ή σκόνη, ή σε χώρο εκτεθειμένο σε άμεσο ηλιακό φως ή νερό (σταγόνες βροχής).

Μην τοποθετείτε αυτή τη συσκευή σε χώρο που εκτίθεται σε χαμηλές θερμοκρασίες.

- Ο παγετός ενδέχεται να κάνει τους σωλήνες να σπάσουν.

Μην τοποθετείτε αυτή τη συσκευή σε χώρο όπου ενδέχεται να προκληθεί διαρροή αερίου.

- Ενδέχεται να προκληθεί ηλεκτροπληξία ή πυρκαγιά.

Μη χρησιμοποιείτε ηλεκτρικό μετασχηματιστή.

- Ενδέχεται να προκληθεί ηλεκτροπληξία ή πυρκαγιά.

Μη χρησιμοποιείτε φις τροφοδοσίας ή καλώδιο ρεύματος που έχει υποστεί ζημιά, ή χαλαρή πρίζα.

- Ενδέχεται να προκληθεί ηλεκτροπληξία ή πυρκαγιά.

Μην τραβάτε και μην κάμπτετε υπερβολικά το καλώδιο ρεύματος.

Μη συστρέψετε και μη δένετε σε κόμπο το καλώδιο ρεύματος.

Μην αγκιστρώνετε το καλώδιο ρεύματος σε μεταλλικά αντικείμενα, μην τοποθετείτε βαριά αντικείμενα πάνω στο καλώδιο ρεύματος, μη βάζετε το καλώδιο ρεύματος ανάμεσα σε αντικείμενα και μην πιέζετε το καλώδιο ρεύματος στον κενό χώρο πίσω από τη συσκευή.

- Ενδέχεται να προκληθεί ηλεκτροπληξία ή πυρκαγιά.

Μην τραβάτε το καλώδιο ρεύματος όταν αποσυνδέετε το φιν τροφοδοσίας.

- Αποσυνδέστε το φιν τροφοδοσίας κρατώντας το φιν.
- Διαφορετικά, ενδέχεται να προκληθεί ηλεκτροπληξία ή πυρκαγιά.

Η συσκευή αυτή θα πρέπει να τοποθετηθεί έτσι ώστε να είναι προσβάσιμο το φιν τροφοδοσίας, οι βρύσες παροχής νερού και οι σωλήνες άντλησης.

Σε περίπτωση επισκευής από μη εξουσιοδοτημένο πάροχο υπηρεσιών, επισκευή από τον χρήστη ή μη επαγγελματική επισκευή του προϊόντος, η Samsung δεν φέρει ευθύνη για οποιαδήποτε ζημιά στο προϊόν, οποιονδήποτε τραυματισμό ή οποιοδήποτε άλλο πρόβλημα ασφαλείας του προϊόντος που προκαλείται από οποιαδήποτε απόπειρα επισκευής του προϊόντος, η οποία δεν ακολουθεί προσεκτικά αυτές τις οδηγίες επισκευής και συντήρησης. Οποιαδήποτε ζημιά στο προϊόν που προκαλείται από απόπειρα επισκευής του προϊόντος από οποιοδήποτε άλλο άτομο, εκτός από έναν πιστοποιημένο πάροχο υπηρεσιών της Samsung, δεν καλύπτεται από την εγγύηση.

Προφυλάξεις για την εγκατάσταση

ΠΡΟΣΟΧΗ

Αυτή η συσκευή θα πρέπει να τοποθετηθεί με τέτοιο τρόπο, έτσι ώστε το φιν τροφοδοσίας να είναι εύκολα προσβάσιμο.

- Διαφορετικά, ενδέχεται να προκληθεί ηλεκτροπληξία ή πυρκαγιά λόγω διαρροής ρεύματος.

Τοποθετήστε τη συσκευή σας σε επίπεδη και σταθερή επιφάνεια που μπορεί να αντέξει το βάρος της.

- Διαφορετικά, ενδέχεται να προκληθούν μη φυσιολογικές δονήσεις, μετακινήσεις, θόρυβοι ή προβλήματα με τη συσκευή.

Σημαντικές προειδοποιήσεις για τη χρήση

ΠΡΟΕΙΔΟΠΟΙΗΣΗ

Αν η συσκευή πλημμυρίσει, κλείστε αμέσως την παροχή νερού και ρεύματος και επικοινωνήστε με το πλησιέστερο κέντρο σέρβις.

- Μην αγγίζετε το φιν τροφοδοσίας με βρεγμένα χέρια.
- Διαφορετικά, ενδέχεται να προκληθεί ηλεκτροπληξία.

Αν ακούγεται κάποιος περίεργος θόρυβος ή αναδύεται οσμή καμένου ή καπνός από τη συσκευή, αποσυνδέστε αμέσως το καλώδιο ρεύματος και επικοινωνήστε με το πλησιέστερο κέντρο σέρβις.

- Διαφορετικά, ενδέχεται να προκληθεί ηλεκτροπληξία ή πυρκαγιά.

Σε περίπτωση διαρροής αερίου (όπως προπάνιο, υγραέριο κλπ.), αερίστε αμέσως χωρίς να αγγίξετε το φιν τροφοδοσίας. Μην αγγίξετε τη συσκευή ούτε το καλώδιο ρεύματος.

- Μη χρησιμοποιήσετε ανεμιστήρα.
- Ένας σπινθήρας ενδέχεται να προκαλέσει έκρηξη ή πυρκαγιά.

Αφαιρέστε τον μοχλό της πόρτας του πλυντηρίου προτού απορρίψετε τη συσκευή.

- Αν εγκλωβιστεί κάποιο παιδί μέσα στη συσκευή, ενδέχεται να πεθάνει από ασφυξία.

Φροντίστε να αφαιρέσετε τα υλικά συσκευασίας (σπογγώδες υλικό, αφρώδες πολυστερένιο) που υπάρχουν στο κάτω μέρος του πλυντηρίου, προτού το χρησιμοποιήσετε.

Μην πλένετε είδη που έχουν έρθει σε επαφή με βενζίνη, κηροζίνη, βενζόλιο, διαλυτικό βαφής, οινόπνευμα ή άλλες εύφλεκτες ή εκρηκτικές ουσίες.

- Ενδέχεται να προκληθεί ηλεκτροπληξία, πυρκαγιά ή έκρηξη.

Μην ανοίγετε την πόρτα του πλυντηρίου ασκώντας δύναμη ενώ το πλυντήριο βρίσκεται σε λειτουργία (πλύση σε υψηλή θερμοκρασία/ στέγνωμα/στύψιμο).

- Το νερό που βγαίνει από το πλυντήριο ενδέχεται να προκαλέσει εγκαύματα ή να κάνει το δάπεδο ολισθηρό. Ενδέχεται να προκληθεί τραυματισμός.
- Αν ανοίξετε την πόρτα ασκώντας δύναμη, ενδέχεται να προκληθεί ζημιά στη συσκευή ή τραυματισμός.

Μην αγγίζετε το φινις τροφοδοσίας με βρεγμένα χέρια.

- Ενδέχεται να προκληθεί ηλεκτροπληξία.

Μην απενεργοποιείτε τη συσκευή αποσυνδέοντας το καλώδιο ρεύματος ενώ βρίσκεται σε εξέλιξη μια λειτουργία.

- Αν συνδέσετε ξανά το καλώδιο ρεύματος στην πρίζα, ενδέχεται να δημιουργηθεί σπινθήρας και να προκληθεί ηλεκτροπληξία ή πυρκαγιά.

Μην αφήνετε παιδιά να σκαρφαλώνουν μέσα ή πάνω στη συσκευή.

- Ενδέχεται να προκληθεί ηλεκτροπληξία, έγκαυμα ή τραυματισμός.

Μη βάζετε το χέρι σας ή μεταλλικά αντικείμενα κάτω από το πλυντήριο ενώ βρίσκεται σε λειτουργία.

- Ενδέχεται να προκληθεί τραυματισμός.

Μην αποσυνδέετε τη συσκευή τραβώντας το καλώδιο ρεύματος. Πάντα να κρατάτε καλά το φινις και να το τραβάτε απευθείας έξω από την πρίζα.

- Αν το καλώδιο ρεύματος υποστεί ζημιά, ενδέχεται να προκληθεί βραχυκύκλωμα, πυρκαγιά ή/και ηλεκτροπληξία.

Μην επιχειρήσετε να επισκευάσετε, να αποσυναρμολογήσετε ή να τροποποιήσετε τη συσκευή μόνοι σας.

- Μη χρησιμοποιείτε καμία άλλη ασφάλεια (όπως με σύρμα από χαλκό, χάλυβα κλπ.) εκτός από την τυπική ασφάλεια.
- Αν η συσκευή χρειάζεται επισκευή ή επανεγκατάσταση, επικοινωνήστε με το πλησιέστερο κέντρο σέρβις.
- Διαφορετικά, ενδέχεται να προκληθεί ηλεκτροπληξία, πυρκαγιά, πρόβλημα με τη συσκευή ή τραυματισμός.

Αν ο σωλήνας παροχής νερού βγει από τη βρύση και η συσκευή πλημμυρίσει, αποσυνδέστε το καλώδιο ρεύματος.

- Διαφορετικά, ενδέχεται να προκληθεί ηλεκτροπληξία ή πυρκαγιά.

Αποσυνδέετε το καλώδιο ρεύματος όταν η συσκευή δεν χρησιμοποιείται για μεγάλα χρονικά διαστήματα ή κατά τη διάρκεια καταιγίδων με κεραυνούς ή αστραπές.

- Διαφορετικά, ενδέχεται να προκληθεί ηλεκτροπληξία ή πυρκαγιά.

Αν κάποια ξένη ουσία εισέλθει στη συσκευή, αποσυνδέστε το καλώδιο ρεύματος και επικοινωνήστε με το πλησιέστερο Τμήμα εξυπηρέτησης πελατών της Samsung.

- Ενδέχεται να προκληθεί ηλεκτροπληξία ή πυρκαγιά.

Μην επιτρέπετε σε παιδιά (ή σε κατοικίδια) να παίζουν μέσα ή πάνω στο πλυντήριο. Η πόρτα του πλυντηρίου δεν ανοίγει εύκολα από μέσα και τα παιδιά ενδέχεται να τραυματιστούν σοβαρά αν εγκλωβιστούν στο εσωτερικό του.

Προφυλάξεις για τη χρήση

ΠΡΟΣΟΧΗ

Αν στο πλυντήριο υπάρχει κάποια ξένη ουσία, όπως απορρυπαντικό, βρομιά, υπολείμματα φαγητού κ.λπ., αποσυνδέστε το καλώδιο ρεύματος και καθαρίστε το πλυντήριο χρησιμοποιώντας ένα υγρό και μαλακό πανί.

- Διαφορετικά, ενδέχεται να προκληθεί αποχρωματισμός, παραμόρφωση, ζημιά ή σκουριά.

Το τζάμι της μπροστινής πόρτας ενδέχεται να σπάσει σε περίπτωση δυνατού χτυπήματος. Φροντίστε να χρησιμοποιείτε το πλυντήριο με προσοχή.

- Αν σπάσει το τζάμι, ενδέχεται να προκληθεί τραυματισμός.

Ανοίγετε αργά τη βρύση μετά από μεγάλο χρονικό διάστημα κατά το οποίο δεν έχει χρησιμοποιηθεί η συσκευή, μετά από βλάβη στην παροχή νερού ή όταν επανασυνδέετε τον σωλήνα παροχής νερού.

- Η πίεση του αέρα στον σωλήνα παροχής νερού ή στον αγωγό νερού ενδέχεται να προκαλέσει ζημιά σε κάποιο εξάρτημα της συσκευής ή διαρροή νερού.

Αν προκύψει σφάλμα άντλησης νερού κατά τη διάρκεια μιας λειτουργίας, ελέγξτε αν υπάρχει κάποιο πρόβλημα με την άντληση νερού.

- Αν το πλυντήριο πλημμυρίζει λόγω κάποιου προβλήματος με την άντληση νερού και το χρησιμοποιήσετε, ενδέχεται να προκληθεί ηλεκτροπληξία ή πυρκαγιά.

Τοποθετείτε καλά τα ρούχα μέσα στο πλυντήριο, έτσι ώστε να μην πιαστεί κανένα από αυτά στην πόρτα.

- Αν κάποιο ρούχο πιαστεί στην πόρτα, ενδέχεται να προκληθεί ζημιά σε αυτό ή στο πλυντήριο, ή να προκληθεί διαρροή νερού.

Κλείνετε την παροχή νερού όταν το πλυντήριο δεν χρησιμοποιείται.

- Βεβαιωθείτε ότι οι βίδες στο εξάρτημα σύνδεσης του σωλήνα παροχής νερού είναι σφιγμένες σωστά.

Φροντίστε να μην υπάρχουν ξένες ουσίες (π.χ. σκουπιδιάκια, κλωστές, τρίχες κλπ.) στην ελαστική τσιμούχα και στο τζάμι της μπροστινής πόρτας.

- Αν κάποια ξένη ουσία πιαστεί στην πόρτα ή αν η πόρτα δεν κλείσει εντελώς, ενδέχεται να προκληθεί διαρροή νερού.

Προτού χρησιμοποιήσετε τη συσκευή, ανοίξτε τη βρύση και βεβαιωθείτε ότι το εξάρτημα σύνδεσης του σωλήνα παροχής νερού είναι καλά σφιγμένο και ότι δεν υπάρχει διαρροή νερού.

- Αν οι βίδες στο εξάρτημα σύνδεσης του σωλήνα παροχής νερού είναι χαλαρές, ενδέχεται να προκληθεί διαρροή νερού.

Η συσκευή που αγοράσατε έχει σχεδιαστεί αποκλειστικά για οικιακή χρήση.

Η χρήση της συσκευής για επαγγελματικούς σκοπούς θεωρείται κακή χρήση της συσκευής. Σε αυτήν την περίπτωση, η συσκευή δεν θα καλύπτεται από την τυπική εγγύηση που παρέχει η Samsung και δεν μπορεί να αποδοθεί καμία ευθύνη στη Samsung για δυσλειτουργίες ή ζημιές που προκαλούνται από τέτοια κακή χρήση.

Μη στέκεστε όρθιοι πάνω στη συσκευή και μην τοποθετείτε αντικείμενα (όπως ρούχα, αναμμένα κεριά, αναμμένα τσιγάρα, πιάτα, χημικά, μεταλλικά αντικείμενα κλπ.) πάνω στη συσκευή.

- Ενδέχεται να προκληθεί ηλεκτροπληξία, πυρκαγιά, πρόβλημα με τη συσκευή ή τραυματισμός.

Μην ψεκάζετε την επιφάνεια της συσκευής με πτητικά υλικά, όπως εντομοκτόνα.

- Εκτός του ότι είναι επιβλαβή για τον άνθρωπο, ενδέχεται να προκληθεί ηλεκτροπληξία, πυρκαγιά ή πρόβλημα με τη συσκευή.

Μην τοποθετείτε αντικείμενα που παράγουν ηλεκτρομαγνητικά πεδία κοντά στο πλυντήριο.

- Ενδέχεται να προκληθεί τραυματισμός λόγω δυσλειτουργίας.

Το νερό που αντλείται κατά τη διάρκεια της πλύσης σε υψηλή θερμοκρασία ή του κύκλου στεγνώματος είναι καυτό. Μην αγγίζετε το νερό.

- Ενδέχεται να προκληθεί έγκαυμα ή τραυματισμός.

Ο χρόνος άντλησης ενδέχεται να διαφέρει, ανάλογα με τη θερμοκρασία του νερού. Αν η θερμοκρασία του νερού είναι πολύ υψηλή, η διαδικασία άντλησης ξεκινά αφού κρυώσει το νερό.

Μην πλένετε, μη στύβετε και μη στεγνώνετε αδιάβροχα καθίσματα, χαλάκια ή ρούχα (*), εκτός αν η συσκευή σας διαθέτει ειδικό κύκλο για το πλύσιμο αυτών των ειδών.

(*): Μάλλινα κλινισκεπάσματα, καλύμματα βροχής, γιλέκα ψαρέματος, παντελόνια του σκι, υπνόςαοκι, καλύμματα για πάνες, αθλητικές φόρμες, καλύμματα για ποδήλατα, μηχανές και αυτοκίνητα κλπ.

- Μην πλένετε παχιά ή σκληρά χαλάκια, ακόμα και αν υπάρχει το σύμβολο του πλυντηρίου στην ετικέτα φροντίδας. Ενδέχεται να προκληθεί τραυματισμός ή ζημιά στο πλυντήριο, στους τοίχους, στο δάπεδο ή στα ρούχα λόγω μη φυσιολογικών δονήσεων.
- Μην πλένετε χαλάκια ή πατάκια με ελαστικό υπόστρωμα. Το ελαστικό υπόστρωμα ενδέχεται να αποσπαστεί και να κολλήσει στο εσωτερικό του κάδου, προκαλώντας δυσλειτουργία όπως σφάλμα άντλησης.

Μη χρησιμοποιείτε το πλυντήριο όταν το συρτάρι απορρυπαντικού έχει αφαιρεθεί.

- Ενδέχεται να προκληθεί ηλεκτροπληξία ή τραυματισμός λόγω διαρροής νερού.

Μην αγγίζετε το εσωτερικό του κάδου κατά τη διάρκεια ή αμέσως μετά το στέγνωμα, καθώς θα είναι καυτό.

- Ενδέχεται να προκληθούν εγκαύματα.

Το τζάμι της πόρτας θερμαίνεται κατά τη διάρκεια του πλυσίματος και του στεγνώματος. Για αυτόν τον λόγο, μην αγγίζετε το τζάμι της πόρτας.

Επίσης, μην επιτρέπετε σε παιδιά να παίζουν κοντά στο πλυντήριο ή να αγγίζουν το τζάμι της πόρτας.

- Ενδέχεται να προκληθούν εγκαύματα.

Μη βάζετε το χέρι σας μέσα στο συρτάρι απορρυπαντικού.

- Ενδέχεται να τραυματιστείτε, καθώς το χέρι σας ενδέχεται να πιαστεί στη συσκευή εισαγωγής απορρυπαντικού.

Αφαιρείτε το δοχείο υγρού απορρυπαντικού (μόνο για τα κατάλληλα μοντέλα) όταν χρησιμοποιείτε απορρυπαντικό σε σκόνη.

- Διαφορετικά, ενδέχεται να διαρρεύσει νερό από το μπροστινό μέρος του συρταριού απορρυπαντικού.

Μην τοποθετείτε μέσα στο πλυντήριο άλλα αντικείμενα (όπως παπούτσια, υπολείμματα φαγητού, ζώα) εκτός από ρούχα.

- Ενδέχεται να προκληθεί ζημιά στο πλυντήριο ή τραυματισμός και θάνατος, αν πρόκειται για κατοικίδια, λόγω των φυσιολογικών δονήσεων.

Μην πατάτε τα κουμπιά με τα νύχια σας ή χρησιμοποιώντας αιχμηρά αντικείμενα, όπως καρφίτσες, μαχαίρια κ.λπ.

- Ενδέχεται να προκληθεί ηλεκτροπληξία ή τραυματισμός.

Μην πλένετε ρούχα πάνω στα οποία υπάρχουν λάδια, κρέμες ή λαισόν που πωλούνται συνήθως σε καταστήματα καλλυντικών ή κλινικές μασάζ.

- Ενδέχεται να προκληθεί παραμόρφωση της ελαστικής τσιμούχας και διαρροή νερού.

Μην αφήνετε στον κάδο μεταλλικά αντικείμενα, όπως παραμάνες ή καρφίτσες για τα μαλλιά, ή λευκαντικό για μεγάλο χρονικό διάστημα.

- Ενδέχεται να προκληθεί σκουρίασμα του κάδου.
- Αν αρχίσει να εμφανίζεται σκουριά στην επιφάνεια του κάδου, απλώστε ένα (ουδέτερο) καθαριστικό στην επιφάνεια και χρησιμοποιήστε ένα σφουγγάρι για να την καθαρίσετε. Μη χρησιμοποιείτε ποτέ μεταλλική βούρτσα.

Μη χρησιμοποιείτε απευθείας απορρυπαντικό για στεγνό καθάρισμα και μην πλένετε, μην ξεβγάζετε και μη στύβετε ρούχα πάνω στα οποία υπάρχει απορρυπαντικό για στεγνό καθάρισμα.

- Ενδέχεται να προκληθεί αυτανάφλεξη ή ανάφλεξη λόγω της θερμότητας που δημιουργείται από την οξείδωση του λαδιού.

Μη χρησιμοποιείτε νερό από συσκευές ψύξης/θέρμανσης νερού.

- Ενδέχεται να προκληθούν προβλήματα με το πλυντήριο.

Μη χρησιμοποιείτε φυσικό σαπούνι χεριών για το πλυντήριο.

- Αν ξεραθεί και συσσωρευτεί μέσα στο πλυντήριο, ενδέχεται να προκληθεί πρόβλημα με τη συσκευή, αποχρωματισμός, σκουριά ή δυσάρεστη οσμή.

Τοποθετείτε τις κάλτσες και τα σουτιέν σε δίκτυ πλυντηρίου και πλένετέ τα μαζί με τα υπόλοιπα ρούχα.

Μην πλένετε μεγάλα είδη, όπως κλινোসκεπάσματα, στο δίκτυ πλυντηρίου.

- Διαφορετικά, ενδέχεται να προκληθεί τραυματισμός λόγω μη φυσιολογικών δονήσεων.

Μη χρησιμοποιείτε απορρυπαντικό που έχει ξεραθεί.

- Αν συσσωρευτεί μέσα στο πλυντήριο, ενδέχεται να προκληθεί διαρροή νερού.

Βεβαιωθείτε ότι οι τσέπες όλων των ρούχων που θα πλυθούν είναι άδειες.

- Σκληρά και αιχμηρά αντικείμενα, όπως κέρματα, παραμάνες, καρφιά, βίδες ή πέτρες, μπορούν να προκαλέσουν εκτεταμένες ζημιές στη συσκευή.

Μην πλένετε ρούχα με μεγάλες ακρόαφες, κουμπιά ή άλλα βαριά μεταλλικά αντικείμενα.

Ταξινομήστε τα ρούχα με βάση το χρώμα και τον βαθμό που ξεβάφουν και επιλέξτε τον συνιστώμενο κύκλο, τη θερμοκρασία νερού και τις πρόσθετες λειτουργίες.

- Ενδέχεται να προκληθεί αποχρωματισμός ή ζημιά στο ύφασμα.

Όταν κλείνετε την πόρτα, προσέχετε να μην πιαστούν τα δάχτυλα κάποιου παιδιού.

- Διαφορετικά, ενδέχεται να προκληθεί τραυματισμός.

Για να αποτρέψετε την πρόκληση οσμών και μούχλας, αφήστε την πόρτα ανοιχτή μετά από έναν κύκλο πλύσης για να επιτρέψετε στον κάδο να στεγνώσει.

Για να αποτρέψετε τη συσσώρευση αλάτων ασβεστίου, αφήστε το συρτάρι απορρυπαντικού ανοιχτό μετά από έναν κύκλο πλύσης για να στεγνώσει το εσωτερικό του.

Σημαντικές προειδοποιήσεις για τον καθαρισμό

ΠΡΟΕΙΔΟΠΟΙΗΣΗ

Μην καθαρίζετε τη συσκευή ψεκάζοντας νερό απευθείας επάνω της.

Μη χρησιμοποιείτε ισχυρό όξινο καθαριστικό.

Μη χρησιμοποιείτε βενζόλιο, διαλυτικό ή οινόπνευμα για να καθαρίσετε τη συσκευή.

- Ενδέχεται να προκληθεί αποχρωματισμός, παραμόρφωση, ζημιά, ηλεκτροπληξία ή πυρκαγιά.

Πριν από τον καθαρισμό ή τις εργασίες συντήρησης, αποσυνδέστε τη συσκευή από την πρίζα.

- Διαφορετικά, ενδέχεται να προκληθεί ηλεκτροπληξία ή πυρκαγιά.

Δήλωση συμμόρφωσης (μόνο για μοντέλα δικτύου)

- Μπορείτε να βρείτε πληροφορίες σχετικά με την Ανακοίνωση για το λογισμικό ανοικτού κώδικα στο εγχειρίδιο χρήσης που παρέχεται στη διαδικτυακή τοποθεσία της Samsung.

Οδηγίες σχετικά με τα Απόβλητα Ηλεκτρικού και Ηλεκτρονικού Εξοπλισμού (WEEE)



Σωστή Απόρριψη αυτού του Προϊόντος (Απόβλητα Ηλεκτρικού & Ηλεκτρονικού Εξοπλισμού)

(Ισχύει σε χώρες με ξεχωριστά συστήματα συλλογής)

Αυτό το σήμα που εμφανίζεται επάνω στο προϊόν, στα εξαρτήματά του ή στα εγχειρίδια που το συνοδεύουν, υποδεικνύει ότι το προϊόν και τα ηλεκτρονικά του εξαρτήματα (π.χ. φορτιστής, ακουστικά, καλώδιο USB) δεν θα πρέπει να ρίπτονται μαζί με τα υπόλοιπα οικιακά απορρίμματα μετά το τέλος του κύκλου ζωής τους.

Προκειμένου να αποφευχθούν ενδεχόμενες βλαβερές συνέπειες στο περιβάλλον ή την υγεία εξαιτίας της ανεξέλεγκτης διάθεσης απορριμμάτων, σας παρακαλούμε να διαχωρίσετε αυτά τα προϊόντα από άλλους τύπους απορριμμάτων και να τα ανακυκλώσετε, ώστε να βοηθήσετε στην βιώσιμη επαναχρησιμοποίηση των υλικών πόρων.

Οι οικιακοί χρήστες θα πρέπει να έλθουν σε επικοινωνία είτε με το κατάστημα απ' όπου αγόρασαν αυτό το προϊόν, είτε με τις κατά τόπους υπηρεσίες, προκειμένου να πληροφορηθούν τις λεπτομέρειες σχετικά με τον τόπο και τον τρόπο με τον οποίο μπορούν να δώσουν αυτά τα προϊόντα για ασφαλή προς το περιβάλλον ανακύκλωση.

Οι επιχειρήσεις-χρήστες θα πρέπει να έλθουν σε επαφή με τον προμηθευτή τους και να ελέγξουν τους όρους και τις προϋποθέσεις του συμβολαίου αγοράς. Αυτό το προϊόν και τα ηλεκτρονικά του εξαρτήματα δεν θα πρέπει να αναμινύονται με άλλα συνθισμένα απορρίμματα προς διάθεση.

Για πληροφορίες σχετικά με τις δεσμεύσεις της Samsung αναφορικά με την προστασία του περιβάλλοντος και τις κανονιστικές υποχρεώσεις που αφορούν τα προϊόντα π.χ. REACH, WEEE ή τις μπαταρίες, επισκεφθείτε τη σελίδα μας για τη βιώσιμη ανάπτυξη που είναι διαθέσιμη μέσω της διαδικτυακής τοποθεσίας www.samsung.com



Δήλωση συμμόρφωσης

Δια του παρόντος, η Samsung δηλώνει ότι αυτός ο ραδιοεξοπλισμός συμμορφώνεται με την Οδηγία 2014/53/ΕΕ και με τις σχετικές νομικές απαιτήσεις για το Ηνωμένο Βασίλειο. Το πλήρες κείμενο της Δήλωσης συμμόρφωσης ΕΕ και της Δήλωσης συμμόρφωσης Ηνωμένου Βασιλείου είναι διαθέσιμο στην παρακάτω διαδικτυακή διεύθυνση: Μπορείτε να βρείτε την επίσημη Δήλωση συμμόρφωσης στη διαδικτυακή τοποθεσία <http://www.samsung.com>. Μεταβείτε στην ενότητα Υποστήριξη > Αρχική σελίδα υποστήριξης και εισαγάγετε το όνομα του μοντέλου.



Μέγιστη ισχύς πομπού Wi-Fi: 20 dBm στα 2,412 GHz – 2,472 GHz

Ενεργοποίηση του Wi-Fi (μόνο για μοντέλα δικτύου)

Με την ενεργοποίηση του Wi-Fi καταναλώνεται περισσότερη ενέργεια. Σε περιβάλλον όπου ενεργοποιείται συχνά το Wi-Fi, η πραγματική κατανάλωση ενέργειας μπορεί να είναι μεγαλύτερη από τις τιμές που παρατίθενται στην ενότητα φύλλου προδιαγραφών.

1. Κρατήστε πατημένο το  για να ενεργοποιήσετε το πλυντήριο.
2. Κρατήστε πατημένο το .
 - 2-1. Το πλυντήριο μεταβαίνει σε λειτουργία σημείου πρόσβασης και συνδέεται με το smartphone σας.
 - 2-2. Πατήστε  για να πραγματοποιηθεί έλεγχος ταυτότητας του πλυντηρίου.
 - 2-3. Όταν ολοκληρωθεί η διαδικασία ελέγχου ταυτότητας, το πλυντήριο έχει συνδεθεί με επιτυχία στην εφαρμογή.

ΣΗΜΕΙΩΣΗ

Κρατήστε πατημένο το  επί 3 δευτερόλεπτα για να εισέλθετε στο μενού **Λειτουργίες συστήματος**, στρέψτε το περιστροφικό κουμπί πλοήγησης για να επιλέξετε το Wi-Fi και πατήστε  για να το απενεργοποιήσετε.

Κατανάλωση ενέργειας αναμονής

| | | |
|----------------------|--|----------|
| Κατανάλωση ενέργειας | Λειτουργία απενεργοποίησης | 0,50 W |
| | Κατάσταση αναμονής δικτύου | 2,00 W |
| | Χρόνος σε κατάσταση αναμονής δικτύου (Wi-Fi) | 10 λεπτά |

Εγκατάσταση

Ακολουθήστε προσεκτικά αυτές τις οδηγίες, ώστε να διασφαλίσετε ότι το πλυντήριο έχει εγκατασταθεί σωστά και για να αποτραπούν ατυχήματα κατά το πλύσιμο των ρούχων.

Απαιτήσεις εγκατάστασης

Παροχή ηλεκτρικού ρεύματος και γείωση

Χρησιμοποιήστε χωριστό κύκλωμα τροφοδοσίας μόνο για το πλυντήριο.

Προκειμένου να διασφαλιστεί ότι θα γειωθεί σωστά, το πλυντήριο παρέχεται με καλώδιο ρεύματος που διαθέτει φως γείωσης με τρεις ακροδέκτες για χρήση σε κατάλληλα εγκατεστημένη και γειωμένη πρίζα.

Απευθυνθείτε σε εξειδικευμένο ηλεκτρολόγο ή τεχνικό επισκευών αν έχετε αμφιβολίες σχετικά με τη γείωση.

Μην τροποποιήσετε το φως που παρέχεται. Αν δεν εφαρμόζει στην πρίζα, καλέστε έναν εξειδικευμένο ηλεκτρολόγο για να εγκαταστήσει μια κατάλληλη πρίζα.



ΠΡΟΕΙΔΟΠΟΙΗΣΗ

- ΜΗ χρησιμοποιείτε καλώδιο επέκτασης.
- Χρησιμοποιείτε μόνο το καλώδιο ρεύματος που παρέχεται με το πλυντήριο.
- ΜΗ συνδέετε το καλώδιο γείωσης σε πλαστικούς σωλήνες αποχέτευσης, σωλήνες αερίου ή σωλήνες ζεστού νερού.
- Αν οι αγωγοί γείωσης δεν συνδεθούν σωστά, ενδέχεται να προκληθεί ηλεκτροπληξία.

Παροχή νερού

Η κατάλληλη πίεση νερού για αυτό το πλυντήριο κυμαίνεται μεταξύ 50 kPa και 1000 kPa. Αν η πίεση του νερού είναι χαμηλότερη από 50 kPa, ενδέχεται να μην κλείσει εντελώς η βαλβίδα νερού ή ενδέχεται να χρειαστεί περισσότερος χρόνος για να γεμίσει ο κάδος, με αποτέλεσμα να απενεργοποιηθεί το πλυντήριο. Οι βρύσες πρέπει να βρίσκονται σε απόσταση έως 120 cm από το πίσω μέρος του πλυντηρίου, προκειμένου οι παρεχόμενοι σωλήνες εισόδου νερού να μπορούν να φτάσουν στο πλυντήριο.

Για να μειωθεί ο κίνδυνος διαρροών:

- Φροντίστε οι βρύσες να είναι εύκολα προσβάσιμες.
- Κλείνετε τις βρύσες όταν το πλυντήριο δεν χρησιμοποιείται.
- Ελέγχετε τακτικά για τυχόν διαρροές στα σημεία εφαρμογής των σωλήνων εισόδου νερού.



ΠΡΟΣΟΧΗ

Προτού χρησιμοποιήσετε το πλυντήριο για πρώτη φορά, ελέγξτε όλες τις συνδέσεις στη βαλβίδα νερού και στις βρύσες για τυχόν διαρροές.

Άντληση

Η Samsung συνιστά τη χρήση κατακόρυφου σωλήνα ύψους 60-90 cm. Ο σωλήνας άντλησης πρέπει να συνδέεται μέσω του κλιπ σωλήνα στον κατακόρυφο σωλήνα και ο κατακόρυφος σωλήνας πρέπει να καλύπτει πλήρως τον σωλήνα άντλησης.



Δάπεδο

Για βέλτιστη απόδοση, το πλυντήριο πρέπει να εγκατασταθεί σε σταθερό δάπεδο. Τα ξύλινα δάπεδα ενδέχεται να χρειαστούν ενίσχυση, για την ελαχιστοποίηση των δονήσεων ή/και των μη ισοκατανεμημένων φορτίων. Οι μοκέτες και οι επιφάνειες με μαλακή επίστρωση δεν έχουν καλή αντίσταση στις δονήσεις και ενδέχεται εξαιτίας αυτών το πλυντήριο να κινείται ελαφρώς κατά τη διάρκεια του κύκλου στυψίματος.



ΠΡΟΣΟΧΗ

ΜΗΝ εγκαθιστάτε το πλυντήριο πάνω σε πλατφόρμα ή σε επιφάνεια που δεν στηρίζεται καλά.

Θερμοκρασία νερού

Μην εγκαθιστάτε το πλυντήριο σε χώρους όπου το νερό μπορεί να παγώσει, καθώς το πλυντήριο διατηρεί πάντα κάποια ποσότητα νερού στις βαλβίδες νερού, στις αντλίες ή/και στους σωλήνες του. Το παγωμένο νερό που παραμένει στα εξαρτήματα σύνδεσης ενδέχεται να προκαλέσει ζημιά στους μάντες, την αντλία και άλλα εξαρτήματα του πλυντηρίου.

Εγκατάσταση σε εσοχή

Ελάχιστος κενός χώρος για σταθερή λειτουργία:

- Πλευρές: 25 mm, επάνω: 25 mm, πίσω: 50 mm, εμπρός: 550 mm

Αν εγκατασταθούν στο ίδιο σημείο το πλυντήριο και ένα στεγνωτήριο, το μπροστινό μέρος της εσοχής πρέπει να διαθέτει τουλάχιστον 550 mm ανεμπόδιστου ανοίγματος. Όταν είναι εγκατεστημένο μόνο του, το πλυντήριο δεν απαιτεί συγκεκριμένο άνοιγμα.

Εγκατάσταση βήμα προς βήμα

ΒΗΜΑ 1 Επιλογή σημείου τοποθέτησης

Απαιτήσεις για το σημείο τοποθέτησης:

- Σταθερή και επίπεδη επιφάνεια χωρίς μοκέτα ή υλικό δαπέδου που ενδέχεται να εμποδίζει τον εξαερισμό
- Μακριά από άμεσο ηλιακό φως
- Επαρκής χώρος για εξαερισμό και καλωδιώσεις
- Η θερμοκρασία περιβάλλοντος είναι πάντα υψηλότερη από το σημείο πήξης του νερού (0 °C)
- Μακριά από πηγή θερμότητας



ΣΗΜΕΙΩΣΗ

- Για να αποτρέψετε τις υπερβολικές δονήσεις κατά τη λειτουργία του πλυντηρίου, εξετάστε τη σταθερότητα πριν από οτιδήποτε άλλο.
- Εγκαταστήστε το πλυντήριο σε σταθερό και επίπεδο δάπεδο.
- Μην εγκαθιστάτε το πλυντήριο σε μαλακά δάπεδα ή επικαλύψεις δαπέδων.
- Αν εγκαταστήσετε το πλυντήριο σε ξύλινο δάπεδο, εγκαταστήστε μια ανθεκτική στο νερό ξυλόπλακα (ελάχιστο πάχος 30 mm) στο δάπεδο. Επίσης, συνιστούμε να εγκαταστήσετε το πλυντήριο σε μια γωνία του ξύλινου δαπέδου.



ΒΗΜΑ 2 Αφαίρεση των βιδών μεταφοράς

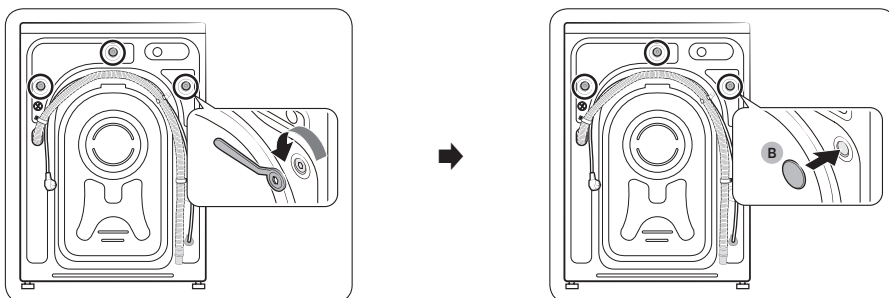

1. Αποσσκευάστε το προϊόν και αφαιρέστε όλες τις βίδες μεταφοράς.
2. Εισαγάγετε τα πώματα βιδών (B) στις οπές (επισημαίνονται με κύκλους στην εικόνα).

ΣΗΜΕΙΩΣΗ

Ο αριθμός των βιδών μεταφοράς ενδέχεται να διαφέρει, ανάλογα με το μοντέλο.

ΠΡΟΕΙΔΟΠΟΙΗΣΗ

- Για να αποφύγετε τυχόν τραυματισμό, καλύψτε τις οπές με τα πώματα βιδών αφού αφαιρέσετε τις βίδες μεταφοράς. Μη μετακινείτε το πλυντήριο χωρίς να είναι τοποθετημένες οι βίδες μεταφοράς. Τοποθετήστε και σφίξτε τις βίδες μεταφοράς προτού μετακινήσετε το πλυντήριο σε άλλη θέση. Φυλάξτε τις βίδες μεταφοράς σε ασφαλές μέρος για μελλοντική χρήση.
- Τα υλικά συσκευασίας μπορεί να είναι επικίνδυνα για παιδιά. Απορρίψτε όλα τα υλικά συσκευασίας (πλαστικές σακούλες, πολυστυρένιο κ.λπ.) μακριά από παιδιά.

ΒΗΜΑ 3 Ρύθμιση των ποδιών ευθυγράμμισης

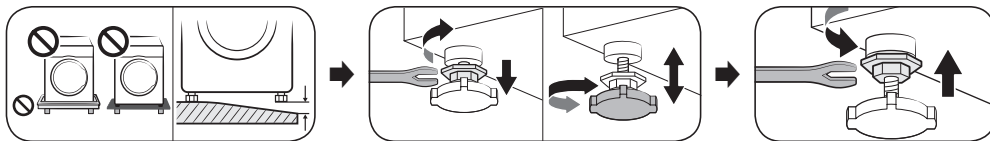

Ρυθμίστε τα πόδια ευθυγράμμισης για να ευθυγραμμίσετε το πλυντήριο. Αφού ευθυγραμμιστεί το πλυντήριο, σφίξτε τα παξιμάδια με ένα κλειδί σύσφιξης.

ΠΡΟΣΟΧΗ

Βεβαιωθείτε ότι όλα τα πόδια ευθυγράμμισης εφαρμόζουν καλά στην επιφάνεια του δαπέδου, για να αποφύγετε τη μετακίνηση του πλυντηρίου ή την πρόκληση θορύβου λόγω δονήσεων. Στη συνέχεια, ελέγξτε αν το πλυντήριο κουνιέται. Αν το πλυντήριο δεν κουνιέται, σφίξτε τα παξιμάδια.

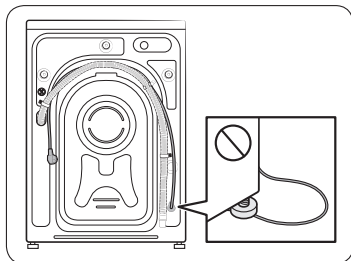

ΠΡΟΣΟΧΗ

Όταν εγκαθιστάτε το προϊόν, βεβαιωθείτε ότι τα πόδια ευθυγράμμισης δεν πιέζουν το καλώδιο ρεύματος.



ΒΗΜΑ 4 Σύνδεση του σωλήνα νερού

ΣΗΜΕΙΩΣΗ

Αυτές οι οδηγίες ισχύουν για τη βρύση με σπείρωμα. Για πιο λεπτομερείς οδηγίες ή οδηγίες σχετικά με τη σύνδεση του σωλήνα νερού σε μια βρύση χωρίς σπείρωμα, επισκεφτείτε τη διαδικτυακή τοποθεσία που αναφέρεται στο εξώφυλλο αυτού του εγχειριδίου και ελέγξτε το ηλεκτρονικό εγχειρίδι.

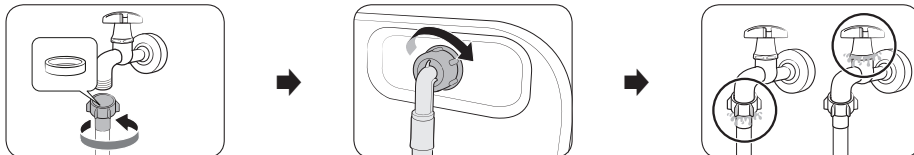

1. Συνδέστε τον σωλήνα νερού στη βρύση και, στη συνέχεια, στρέψτε το εξάρτημα σύνδεσης προς τα δεξιά για να το σφίξετε.

ΠΡΟΣΟΧΗ

Προτού συνδέσετε τον σωλήνα νερού, βεβαιωθείτε ότι υπάρχει μια ελαστική ροδέλα μέσα στο εξάρτημα σύνδεσης σωλήνα. Μη χρησιμοποιείτε τον σωλήνα αν η ροδέλα έχει υποστεί ζημιά ή λείπει.

2. Συνδέστε το άλλο άκρο του σωλήνα νερού στη βαλβίδα εισόδου στο πίσω μέρος του πλυντηρίου και, στη συνέχεια, στρέψτε το εξάρτημα σύνδεσης προς τα δεξιά για να το σφίξετε.
3. Ανοίξτε αργά τη βρύση και ελέγξτε αν υπάρχουν διαρροές γύρω από τα σημεία σύνδεσης. Αν υπάρχουν διαρροές νερού, επαναλάβετε τα βήματα 1 και 2.

ΠΡΟΕΙΔΟΠΟΙΗΣΗ

Αν υπάρχει διαρροή νερού, διακόψτε τη λειτουργία του πλυντηρίου και αποσυνδέστε το από την παροχή ηλεκτρικού ρεύματος. Στη συνέχεια, επικοινωνήστε με το τοπικό κέντρο σέρβις της Samsung, σε περίπτωση διαρροής από τον σωλήνα νερού ή επικοινωνήστε με έναν υδραυλικό, σε περίπτωση διαρροής από τη βρύση. Διαφορετικά, ενδέχεται να προκληθεί ηλεκτροπληξία.

ΠΡΟΣΟΧΗ

Μην τεντώνετε τον σωλήνα νερού ασκώντας δύναμη. Αν ο σωλήνας είναι πολύ κοντός, αντικαταστήστε τον με μακρύτερο σωλήνα υψηλής πίεσης.

ΒΗΜΑ 5 Τοποθέτηση του σωλήνα άντλησης

Ο σωλήνας άντλησης μπορεί να τοποθετηθεί με τους εξής τρεις τρόπους:

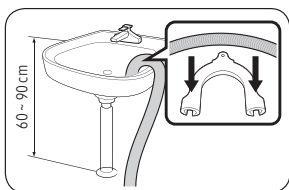

Πάνω από το χείλος ενός νεκτρά

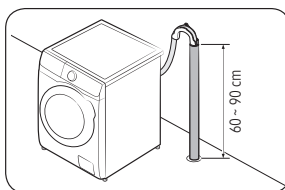

Σε σωλήνα άντλησης

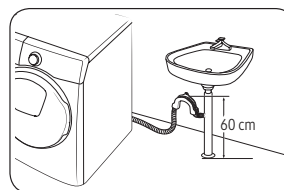

Σε προέκταση του σωλήνα άντλησης του νεροχύτη

ΠΡΟΣΟΧΗ

Αφαιρέστε το καπάκι στην προέκταση του σωλήνα άντλησης του νεροχύτη προτού την συνδέσετε με τον σωλήνα άντλησης.







ΒΗΜΑ 6 Ενεργοποίηση

Συνδέστε το καλώδιο ρεύματος σε μια πρίζα που προστατεύεται από ασφάλεια ή ασφαλειοδιακόπτη. Στη συνέχεια, κρατήστε πατημένο το  επί 3 δευτερόλεπτα για να ενεργοποιήσετε το πλυντήριο.

ΣΗΜΕΙΩΣΗ

- Προτού βάλετε πλυντήριο για πρώτη φορά, πρέπει να εκτελέσετε έναν ολόκληρο κύκλο πλύσης χωρίς ρούχα στον κάδο.
- Αν η οθόνη δεν ανταποκρίνεται στο πάτημα των κουμπιών ελέγχου: Αφαιρέστε το αυτοκόλλητο.

Εκτέλεση βαθμονόμησης

- Η αρχική ρύθμιση περιλαμβάνει τη διαδικασία βαθμονόμησης, η οποία εκτελείται μετά την επιλογή γλώσσας. Πρέπει να ολοκληρώσετε τη βαθμονόμηση προτού χρησιμοποιήσετε το πλυντήριο.
- Αδειάστε τον κάδο και, στη συνέχεια, πατήστε  για να ξεκινήσει η βαθμονόμηση.
- Όταν ολοκληρωθεί η βαθμονόμηση, το πλυντήριο απενεργοποιείται και κατόπιν ενεργοποιείται αυτόματα.
- Αν θέλετε να εκτελέσετε ξανά τη βαθμονόμηση, κρατήστε πατημένο το  για να εισέλθετε στο μενού λειτουργιών συστήματος και επιλέξτε Βαθμονόμηση.

Αυτόματη θήκη διανομής

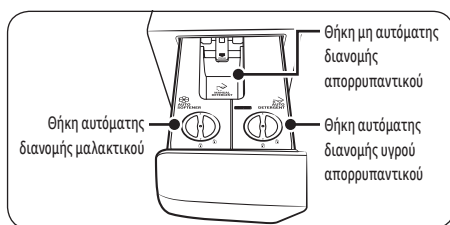

ΠΡΟΣΟΧΗ

- Φροντίστε να αδειάσετε το συρτάρι απορρυπαντικού προτού μετακινήσετε το πλυντήριο.
- Μην προσθέτετε απορρυπαντικό στο συρτάρι χωρίς τις θήκες απορρυπαντικού και μαλακτικού.
- Το πλυντήριο διακόπτει τη λειτουργία του αν ανοίξετε το συρτάρι απορρυπαντικού ενώ τροφοδοτείται με νερό.

ΣΗΜΕΙΩΣΗ

- Αν το συρτάρι απορρυπαντικού δεν έχει κλείσει εντελώς, εμφανίζεται το μήνυμα «**Το συρτάρι απορρυπαντικού είναι ανοιχτό**». Κλείστε το συρτάρι απορρυπαντικού προτού εκκινήσετε το πλυντήριο.
- Αν εμφανιστεί στην οθόνη το μήνυμα «**Προσθέστε απορρυπαντικό**», «**Προσθέστε μαλακτικό**» ή «**Προσθέστε απορρυπ. & μαλακτ.**», γεμίστε την αντίστοιχη θήκη. Αφού προσθέσετε απορρυπαντικό ή μαλακτικό, η ειδοποίηση αναπλήρωσης θα απαλειφθεί μόλις το πλυντήριο ολοκληρώσει τον κύκλο.
- Το απορρυπαντικό/μαλακτικό δεν διανέμεται αυτόματα στον κύκλο Μάλλινα. Για τη διανομή απορρυπαντικού/μαλακτικού στον κύκλο Μάλλινα, πρέπει να ρυθμίσετε μη αυτόματα την ποσότητα εισαγωγής απορρυπαντικού/μαλακτικού.
- Ενδέχεται να είναι δύσκολο να ανοίξετε το συρτάρι απορρυπαντικού μόνο με τα ακροδάχτυλά σας. Πιάστε καλά τη λαβή του συρταριού απορρυπαντικού με το χέρι σας και τραβήξτε την για να το ανοίξετε.
- Σπρώξτε το συρτάρι απορρυπαντικού μέχρι το τέρμα της διαδρομής του για να το κλείσετε. Θα ακούσετε έναν ήχο κλικ όταν το συρτάρι έχει κλείσει σωστά.
- Διατηρείτε την πόρτα ανοιχτή, έτσι ώστε να αερίζεται καλά το εσωτερικό του κάδου και του συρταριού απορρυπαντικού.
- Πάντα να διατηρείτε το συρτάρι απορρυπαντικού και τα καλύμματα των θηκών αυτόματης διανομής απορρυπαντικού/μαλακτικού κλειστά, εκτός από όταν προσθέτετε απορρυπαντικό ή/και μαλακτικό. Μπορεί να εισέλθει αέρας στο εσωτερικό τους και να αποξηράνει το απορρυπαντικό ή/και το μαλακτικό.
- Ενδέχεται να διαρρεύσει λίγο απορρυπαντικό από το συρτάρι απορρυπαντικού ενώ αφαιρείτε το συρτάρι από το πλυντήριο. Αυτό είναι φυσιολογικό.





- Εντοπίστε τα ανοίγματα των θηκών απορρυπαντικού και μαλακτικού, στρέψτε τα καπάκια για να τα ανοίξετε και, στη συνέχεια, γεμίστε τις με απορρυπαντικό και μαλακτικό έως τη γραμμή μέγιστης στάθμης MAX.
- Μη χρησιμοποιείτε μίγμα απορρυπαντικού και μαλακτικού.
- Πάντα να διατηρείτε κλειστό το καπάκι του δοχείου απορρυπαντικού.

Ρύθμιση της ποσότητας εισαγωγής απορρυπαντικού/μαλακτικού

Ακολουθήστε αυτές τις οδηγίες για να αυξήσετε ή να μειώσετε την ποσότητα απορρυπαντικού/μαλακτικού που διανέμεται αυτόματα.

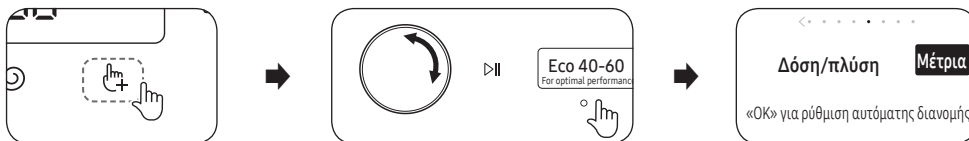

Εγκατάσταση

1. Πατήστε
2. Στρέψτε το Περιστροφικό κουμπί πλοήγησης για να επιλέξετε Δόση/πλύση ή Δόση/ξέβγαλμα.
 - Δόση/πλύση: Μπορείτε να επιλέξετε την ποσότητα εισαγωγής απορρυπαντικού.
 - Δόση/ξέβγαλμα: Μπορείτε να επιλέξετε την ποσότητα εισαγωγής μαλακτικού.
3. Πατήστε O για να αλλάξετε τη ρύθμιση.
 - Η προεπιλεγμένη ρύθμιση είναι Μέτρια.
 - Μπορείτε να επιλέξετε μία από τις εξής ρυθμίσεις: Μέτρια, Υψηλή, Απενεργοποίηση ή Χαμηλή.

Ρύθμιση της σκληρότητας νερού/συγκέντρωσης μαλακτικού

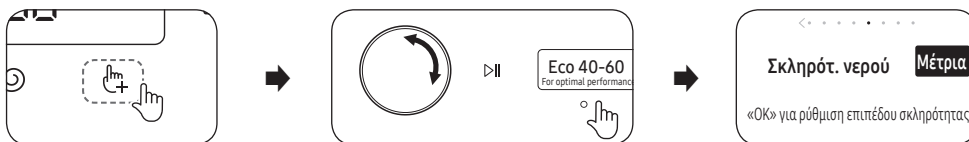

1. Κρατήστε πατημένο το για 3 δευτερόλεπτα.
2. Στρέψτε το Περιστροφικό κουμπί πλοήγησης για να επιλέξετε Σκληρότ. νερού ή Μαλακτικό.
3. Πατήστε O για να αλλάξετε τη ρύθμιση.
 - Η προεπιλεγμένη ρύθμιση για τη σκληρότητα νερού είναι Μέτρια και μπορείτε να επιλέξετε μία από τις εξής ρυθμίσεις: Μέτρια, Σκληρό ή Μαλακό.
 - Η προεπιλεγμένη ρύθμιση για τη συγκέντρωση μαλακτικού είναι 1x και μπορείτε να επιλέξετε μία από τις εξής ρυθμίσεις: 1x, 2x ή 3x.

ΣΗΜΕΙΩΣΗ

Η ποσότητα εισαγωγής μαλακτικού μειώνεται αν ρυθμίσετε τη συγκέντρωση σε 2x ή 3x.



Λειτουργίες

Για λεπτομερείς πληροφορίες σχετικά με τη χρήση του πλυντηρίου, ανατρέξτε στο παρεχόμενο μονόφυλλο εγχειρίδιο. (Οδηγός λειτουργίας πλυντηρίου)

ΣΗΜΕΙΩΣΗ

Τα ονόματα των κύκλων και των λειτουργιών που εμφανίζονται σε αυτό το εγχειρίδιο ενδέχεται να διαφέρουν από αυτά που εμφανίζονται στο προϊόν σας.

Λίστα κύκλων και επιλογών

Κύκλος

| | | | |
|-------------------|-------------------|-----------------|-------------------|
| Eco 40-60 | Βαμβακερά | Πλύση AI | Γρήγορη πλύση 15' |
| Επιτάχυνση πλύσης | Εντατικό κρίκος | Μάλλια | Σεντόνια |
| Εξωτερικού χώρου | Πουκάμισα | Πετσέτες | Ατμός υγιεινής |
| Βρεφική φροντίδα | Ξέβγαλμα+Στύψιμο | Άντληση/στύψιμο | Καθαρισμός κάδου+ |
| Καθαρισμός κάδου | Ημέρα με συννεφιά | Αθλητικά ρούχα | Χρωματιστά |
| Συνθετικά | Ευαίσθητα | Τζιν | Αθόρυβη πλύση |
| Μικτά ρούχα | | | |

• Καθαρισμός κάδου+ / Καθαρισμός κάδου

Μη χρησιμοποιείτε κανένα καθαριστικό για να καθαρίσετε τον κάδο. Αν παραμείνουν υπολείμματα χημικών στον κάδο του πλυντηρίου, ενδέχεται να προκληθεί ζημιά στα ρούχα ή στον κάδο.

- Καθαρισμός κάδου+: Μόνο για τα μοντέλα WW**T9****, WW**T8****, WW**T7****, WW**T6****
- Καθαρισμός κάδου: Μόνο για τα μοντέλα WW**T5****

• Επιτάχυνση πλύσης: Μόνο για τα μοντέλα WW**T9****, WW**T8****, WW**T7****, WW**T6****

• Μικτά ρούχα: Μόνο για τα μοντέλα WW**T5****

• Πλύση AI: Μόνο για τα μοντέλα WW**T98****, WW**T93****

ΣΗΜΕΙΩΣΗ

Ο πραγματικός χρόνος πλύσης ενδέχεται να διαφέρει από τον εκτιμώμενο χρόνο που εμφανίζεται αρχικά στον πίνακα ελέγχου, κατά την επιλογή του κύκλου.

Πρόσθετες λειτουργίες

Πατήστε  για να επιλέξετε μία από τις παρακάτω επιλογές.

| | | | |
|------------------|---------------|----------------|-------------------|
| Γρήγορο | Πρόπλυση | Εντατική πλύση | Μούλιασμα... |
| Δόση/πλύση | Δόση/Ξέβγαλμα | Οι κύκλοι μου | Καθυστέρηση λήξης |
| Γονικό κλειδίωμα | | | |

• Γονικό κλειδίωμα: Πατήστε **O** για να κλειδώσετε όλα τα κουμπιά, εκτός από το κουμπί .

• Γρήγορο: Μόνο για τα μοντέλα WW**T8****, WW**T7****

• Καθυστέρηση λήξης: Μπορείτε να ρυθμίσετε το πλυντήριο ώστε η πλύση να ολοκληρωθεί αυτόματα σε μεταγενέστερο χρόνο, επιλέγοντας καθυστέρηση από 1 έως 24 ώρες (ανά διαστήματα 1 ώρας). Η ώρα που εμφανίζεται υποδεικνύει τον χρόνο κατά τον οποίο θα ολοκληρωθεί η πλύση.

Λειτουργίες συστήματος

Κρατήστε πατημένο το  επί 3 δευτερόλεπτα για να εισέλθετε στο μενού λειτουργιών συστήματος, ώστε να αλλάξετε τις παρακάτω επιλογές.



| | | | |
|----------------|-----------|------------|-------------------------------|
| Σκληρότ. νερού | Μαλακτικό | Πρότυπο AI | Ειδοποίηση |
| Βαθμονόμηση | Wi-Fi | Γλώσσα | Επαναφ. εργοστασιακών ρυθμιά. |

- **Ειδοποίηση:** Μπορείτε να ενεργοποιήσετε ή να απενεργοποιήσετε τη μελωδία ολοκλήρωσης του κύκλου. Ωστόσο, οι άλλοι ήχοι παραμένουν ενεργοί.
- **Smart Control:** Ενεργοποιήστε τη λειτουργία Smart Control για να μπορείτε να ελέγξετε τη συσκευή σας.

AddWash (μόνο για τα κατάλληλα μοντέλα)

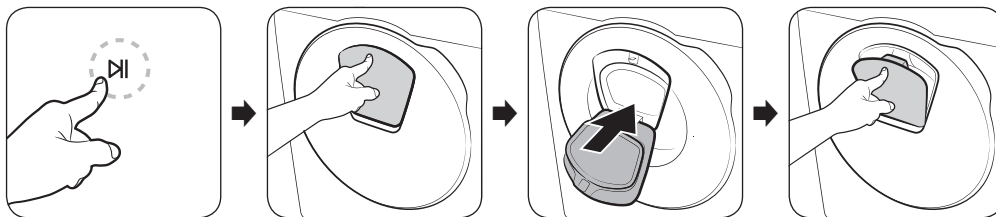
Για να προσθέσετε ρούχα αφού ξεκινήσει η πλύση, χρησιμοποιήστε την πόρτα AddWash.



1. Πατήστε  για να διακόψετε τον κύκλο πλύσης.
2. Πιέστε την επάνω περιοχή της πόρτας AddWash για να ξεκλειδώσετε την πόρτα. Η πόρτα θα μετακινηθεί ελαφρώς προς τα μέσα όταν την πιέσετε και, στη συνέχεια, θα ανοίξει.
3. Ανοίξτε εντελώς την πόρτα AddWash και, στη συνέχεια, τοποθετήστε πρόσθετα ρούχα στον κάδο μέσω της πόρτας AddWash.
4. Ανασηκώστε την πόρτα AddWash για να την επαναφέρετε στη θέση της και, στη συνέχεια, κλειδώστε την πόρτα πιέζοντας την επάνω περιοχή της πόρτας μέχρι να ακούσετε έναν ήχο κλικ. Στη συνέχεια, πατήστε ξανά το  για να συνεχίσετε τον κύκλο πλύσης.

ΣΗΜΕΙΩΣΗ

Το νερό μέσα στον κάδο δεν διαρρέει αν η πόρτα AddWash έχει κλείσει σωστά. Ενδέχεται να σχηματιστούν σταγόνες νερού γύρω από την πόρτα AddWash, αλλά δεν θα διαρρεύσει νερό από το εσωτερικό του κάδου. Αυτό είναι φυσιολογικό.

Η πόρτα AddWash δεν ανοίγει και εμφανίζεται το μήνυμα «Η πόρτα AddWash είναι ανοιχτή».

Αυτή η ένδειξη εμφανίζεται αν επιχειρήσετε να ανοίξετε την πόρτα AddWash ενώ το πλυντήριο βρίσκεται σε λειτουργία. Το πλυντήριο ανιχνεύει την ελαφρώς ανοιχτή πόρτα AddWash και διακόπτει τη λειτουργία του για λόγους ασφαλείας.

Αν συμβεί κάτι τέτοιο, κλείστε την πόρτα AddWash και, στη συνέχεια, πατήστε  για να συνεχίσετε τη λειτουργία.

Πότε δεν μπορώ να ανοίξω την πόρτα AddWash;

Δεν μπορείτε να ανοίξετε την πόρτα AddWash στις παρακάτω περιπτώσεις:

- Όταν η εσωτερική θερμοκρασία είναι υψηλότερη από 50 °C.
- Κατά τη διάρκεια ενός κύκλου καθαρισμού κάδου, όπως ο Καθαρισμός κάδου+. Αυτοί οι κύκλοι δεν περιλαμβάνουν ρούχα μέσα στον κάδο.

ΠΡΟΣΟΧΗ

Μην προσπαθείτε να ανοίξετε την πόρτα AddWash ενώ εκτελείται η διαδικασία στεγνώματος ή βρασμού. Ενδέχεται να διαρρεύσει καυτός ατμός από την πόρτα.



SmartThings

Σύνδεση Wi-Fi

Στο smartphone ή το tablet σας, μεταβείτε στην επιλογή **Settings (Ρυθμίσεις)**, ενεργοποιήστε την ασύρματη σύνδεση και επιλέξτε ένα AP (Σημείο πρόσβασης).

- Αυτή η συσκευή υποστηρίζει τα πρωτόκολλα Wi-Fi 2,4 GHz.

Λήψη

Σε ένα διαδικτυακό κατάστημα εφαρμογών (Google Play Store, Apple App Store, Samsung Galaxy Apps), βρείτε την εφαρμογή SmartThings με τον όρο αναζήτησης «SmartThings». Λάβετε και εγκαταστήστε την εφαρμογή στη συσκευή σας.



ΣΗΜΕΙΩΣΗ

Η εφαρμογή υπόκειται σε αλλαγές χωρίς προειδοποίηση για βελτίωση της απόδοσης.

Σύνδεση χρήστη

Πρέπει πρώτα να συνδεθείτε στην εφαρμογή SmartThings με τον δικό σας λογαριασμό Samsung. Για να δημιουργήσετε ένα νέο λογαριασμό Samsung, ακολουθήστε τις οδηγίες στην εφαρμογή. Δεν χρειάζεστε μια ξεχωριστή εφαρμογή για να δημιουργήσετε τον λογαριασμό σας.



ΣΗΜΕΙΩΣΗ

Αν διαθέτετε λογαριασμό Samsung, χρησιμοποιήστε τον λογαριασμό για να συνδεθείτε. Οι χρήστες καταχωρισμένων smartphone ή tablet της Samsung συνδέονται αυτόματα.

Για να καταχωρίσετε τη συσκευή σας στην εφαρμογή SmartThings

1. Βεβαιωθείτε ότι το smartphone ή το tablet σας είναι συνδεδεμένο σε ένα ασύρματο δίκτυο. Διαφορετικά, μεταβείτε στην επιλογή **Settings (Ρυθμίσεις)**, ενεργοποιήστε την ασύρματη σύνδεση και επιλέξτε ένα AP (Σημείο πρόσβασης).
2. Ανοίξτε την εφαρμογή SmartThings στο smartphone ή στο tablet σας.
3. Αν εμφανιστεί το μήνυμα «A new device is found. (Βρέθηκε νέα συσκευή.)», επιλέξτε **Add (Προσθήκη)**.
4. Αν δεν εμφανιστεί κανένα μήνυμα, επιλέξτε **+** και επιλέξτε τη συσκευή σας στη λίστα των διαθέσιμων συσκευών. Αν η συσκευή σας δεν εμφανίζεται στη λίστα, επιλέξτε **Device Type (Τύπος συσκευής) > Specific Device Model (Συγκεκριμένο μοντέλο συσκευής)** και, στη συνέχεια, προσθέστε μη αυτόματα τη συσκευή σας.
5. Καταχωρίστε τη συσκευή σας στην εφαρμογή SmartThings με τον παρακάτω τρόπο.
 - a. Προσθέστε τη συσκευή σας στην εφαρμογή SmartThings. Βεβαιωθείτε ότι η συσκευή σας είναι συνδεδεμένη με την εφαρμογή SmartThings.
 - b. Όταν ολοκληρωθεί η καταχώριση, η συσκευή σας εμφανίζεται στο smartphone ή στο tablet σας.

Smart Control

Αφού συνδέσετε το προϊόν σας με την εφαρμογή SmartThings, μπορείτε να ελέγχετε τη συσκευή σας από απόσταση.

Αφού τοποθετήσετε τα ρούχα και κλείσετε την πόρτα: Πατήστε **Smart Control** για να ελέγχετε βολικά το πλυντήριο, προσθέτοντας κύκλους ξεβγάλματος, στύψιματος ή στεγνώματος χρησιμοποιώντας την εφαρμογή SmartThings.



Συντήρηση

Για οδηγίες σχετικά με τον καθαρισμό του πλυντηρίου, επισκεφτείτε τη διαδικτυακή τοποθεσία που αναφέρεται στο εξώφυλλο αυτού του εγχειριδίου και ελέγξτε το ηλεκτρονικό εγχειρίδιο.

Καθαρισμός

Συρτάρι απορρυπαντικού

1. Ενώ κρατάτε πατημένο τον μοχλό απασφάλισης στο εσωτερικό του συρταριού, τραβήξτε το συρτάρι απορρυπαντικού για να το αφαιρέσετε.
2. Ανοίξτε το κάλυμμα και καθαρίστε το εσωτερικό των θηκών αυτόματης διανομής απορρυπαντικού/μαλακτικού με νερό.
 - Σκουπίστε το νερό και κλείστε τα καλύμματα όταν ολοκληρώσετε τον καθαρισμό τους.
3. Καθαρίστε την εσοχή του συρταριού χρησιμοποιώντας μια βούρτσα καθαρισμού φιαλών, για να απομακρύνετε τα υπολείμματα απορρυπαντικού και τα άλατα ασβεστίου από την εσοχή του συρταριού.
4. Εισαγάγετε ξανά το συρτάρι απορρυπαντικού στο πλυντήριο.

Επείγουσα άντληση

Σε περίπτωση διακοπής ρεύματος, αντλήστε το νερό που βρίσκεται μέσα στον κάδο προτού αφαιρέσετε τα ρούχα.

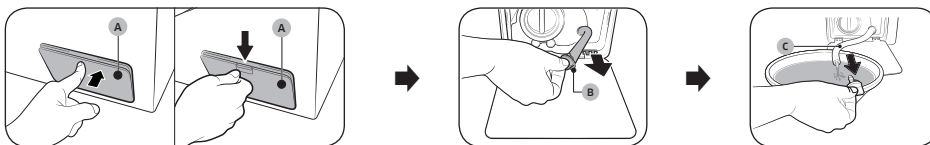

1. Απενεργοποιήστε και αποσυνδέστε το πλυντήριο από την πρίζα.
2. Ανοίξτε το κάλυμμα φίλτρου (A).
 - ΤΥΠΟΣ 1: Πιέστε απαλά την επάνω περιοχή του καλύμματος φίλτρου (A) για να το ανοίξετε.
 - ΤΥΠΟΣ 2: Πιέστε προς τα κάτω την ασφάλεια του καλύμματος φίλτρου (A) για να το ανοίξετε.
3. Τοποθετήστε ένα κενό και μεγάλο δοχείο γύρω από το κάλυμμα και τεντώστε τον σωλήνα επείγουσας άντλησης έως το δοχείο, ενώ κρατάτε το πώμα σωλήνα (B).
4. Ανοίξτε το πώμα του σωλήνα και αφήστε το νερό στον σωλήνα επείγουσας άντλησης (C) να εισρεύσει στο δοχείο.
5. Όταν τελειώσετε, κλείστε το πώμα του σωλήνα και επανατοποθετήστε τον σωλήνα στη θέση του. Στη συνέχεια, κλείστε το κάλυμμα φίλτρου.

ΣΗΜΕΙΩΣΗ

Χρησιμοποιήστε ένα μεγάλο δοχείο, επειδή το νερό στον κάδο ενδέχεται να είναι περισσότερο από το αναμενόμενο.

Φίλτρο υπολειμμάτων

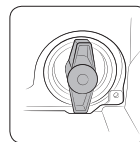
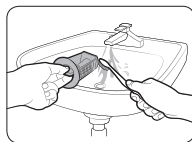

1. Απενεργοποιήστε το πλυντήριο και αποσυνδέστε το καλώδιο ρεύματος.
2. Αντλήστε το νερό που απομένει μέσα στον κάδο. (Για λεπτομέρειες, ανατρέξτε στην ενότητα **Επείγουσα άντληση**.)
3. Ανοίξτε το κάλυμμα φίλτρου.
 - ΤΥΠΟΣ 1: Πιέστε απαλά την επάνω περιοχή του καλύμματος φίλτρου για να το ανοίξετε.
 - ΤΥΠΟΣ 2: Πιέστε προς τα κάτω την ασφάλεια του καλύμματος φίλτρου για να το ανοίξετε.
4. Στρέψτε τη λαβή του φίλτρου υπολειμμάτων προς τα αριστερά και αντλήστε το νερό που απομένει.
5. Καθαρίστε το φίλτρο υπολειμμάτων χρησιμοποιώντας μια μαλακή βούρτσα. Βεβαιωθείτε ότι η φτερωτή άντλησης νερού μέσα στο φίλτρο δεν παρεμποδίζεται.
6. Επανατοποθετήστε το φίλτρο υπολειμμάτων στη θέση του και στρέψτε τη λαβή του φίλτρου προς τα δεξιά.

Πόρτα AddWash (μόνο για τα κατάλληλα μοντέλα)

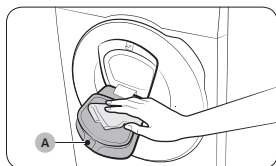

1. Ανοίξτε την πόρτα AddWash.
2. Χρησιμοποιήστε ένα υγρό πανί για να καθαρίσετε την πόρτα AddWash.
 - Μη χρησιμοποιείτε καθαριστικά.
 - Ενδέχεται να προκληθεί αποχρωματισμός.
 - Να είστε προσεκτικοί όταν καθαρίζετε το ελαστικό υπόστρωμα και τον μηχανισμό κλειδώματος (A).
 - Ξεσκονίζετε τακτικά την περιοχή της πόρτας.
3. Σκουπίστε και, στη συνέχεια, κλείστε την πόρτα AddWash μέχρι να ακούσετε έναν χαρακτηριστικό ήχο «κλικ».

ΠΡΟΣΟΧΗ

Απόψυξη του πλυντηρίου σας

Το πλυντήριο ενδέχεται να παγώσει, αν η θερμοκρασία πέσει κάτω από τους 0 °C.

1. Απενεργοποιήστε το πλυντήριο και αποσυνδέστε το καλώδιο ρεύματος.
2. Ρίξτε ζεστό νερό πάνω στη βρύση για να χαλαρώσει ο σωλήνας νερού.
3. Αποσυνδέστε τον σωλήνα νερού και μουλιάστε τον σε ζεστό νερό.
4. Ρίξτε ζεστό νερό μέσα στον κάδο και αφήστε το για περίπου 10 λεπτά.
5. Επανασυνδέστε τον σωλήνα νερού στη βρύση.

Αντιμετώπιση προβλημάτων

Αν παρουσιαστεί οποιοδήποτε πρόβλημα, ελέγξτε το ενημερωτικό μήνυμα στην οθόνη LCD και ακολουθήστε τις οδηγίες που εμφανίζονται στην οθόνη.

Αν το πρόβλημα παραμένει, επικοινωνήστε με το κέντρο σέρβις.

Σημεία ελέγχου

Αν αντιμετωπίσετε κάποιο πρόβλημα με το πλυντήριο, ελέγξτε πρώτα τον παρακάτω πίνακα και δοκιμάστε αυτές τις προτάσεις.

| Πρόβλημα | Ενέργεια |
|--|---|
| Δεν εκκινείται. | <ul style="list-style-type: none">• Βεβαιωθείτε ότι το πλυντήριο είναι συνδεδεμένο στην πρίζα.• Βεβαιωθείτε ότι η πόρτα είναι κλεισμένη σωστά.• Βεβαιωθείτε ότι οι βρύσες είναι ανοιχτές.• Πατήστε ▷ για να εκκινήσετε το πλυντήριο.• Βεβαιωθείτε ότι η λειτουργία γονικού κλειδώματος δεν είναι ενεργοποιημένη.• Προτού το πλυντήριο αρχίσει να γεμίζει, εκπέμπει μια σειρά χαρακτηριστικών ήχων «κλικ» για να ελέγξει το κλείδωμα της πόρτας και εκτελεί μια γρήγορη άντληση.• Ελέγξτε την ασφάλεια ή επαναφέρετε τον ασφαλειοδιακόπτη.• Ελέγξτε αν τροφοδοτείται σωστά με ρεύμα.• Ανιχνεύτηκε χαμηλή τάση.<ul style="list-style-type: none">- Βεβαιωθείτε ότι είναι συνδεδεμένο το καλώδιο ρεύματος.• Βεβαιωθείτε ότι δεν έχει πιαστεί στην πόρτα κανένα ρούχο.• Το μήνυμα «Η πόρτα AddWash είναι ανοιχτή» εμφανίζεται όταν ανοίγετε την πόρτα AddWash χωρίς να πατήσετε το κουμπί ▷ . Αν συμβεί κάτι τέτοιο, κάντε ένα από τα παρακάτω:<ul style="list-style-type: none">- Πιέστε την πόρτα AddWash για να κλείσει σωστά. Στη συνέχεια, πατήστε ▷ και προσπαθήστε ξανά.- Για να προσθέσετε ρούχα, ανοίξτε την πόρτα AddWash και τοποθετήστε τα ρούχα. Κλείστε εντελώς την πόρτα AddWash. Στη συνέχεια, πατήστε ▷ για να συνεχίσετε τη λειτουργία. |
| Η παροχή νερού είναι ανεπαρκής ή δεν παρέχεται νερό. | <ul style="list-style-type: none">• Ανοίξτε εντελώς τη βρύση.• Βεβαιωθείτε ότι η πόρτα είναι κλεισμένη σωστά.• Βεβαιωθείτε ότι ο σωλήνας παροχής νερού δεν είναι παγωμένος.• Βεβαιωθείτε ότι ο σωλήνας παροχής νερού δεν είναι στρεβλωμένος ή φραγμένος.• Βεβαιωθείτε ότι υπάρχει επαρκής πίεση νερού.• Βεβαιωθείτε ότι η βρύση κρύου νερού και η βρύση ζεστού νερού είναι συνδεδεμένες σωστά.• Καθαρίστε το φίλτρο πλέγματος, καθώς ενδέχεται να είναι φραγμένο. |
| Μετά από έναν κύκλο, παραμένει απορρυπαντικό στο συρτάρι απορρυπαντικού. | <ul style="list-style-type: none">• Βεβαιωθείτε ότι το πλυντήριο λειτουργεί με επαρκή πίεση νερού.• Βεβαιωθείτε ότι το απορρυπαντικό προστίθεται στο κέντρο του συρταριού απορρυπαντικού.• Βεβαιωθείτε ότι το καπάκι ξεβγάλματος είναι τοποθετημένο σωστά.• Αν χρησιμοποιείτε απορρυπαντικό με κόκκους, βεβαιωθείτε ότι ο επιλογέας απορρυπαντικού βρίσκεται στην επάνω θέση.• Αφαιρέστε το καπάκι ξεβγάλματος και καθαρίστε το συρτάρι απορρυπαντικού. |



| Πρόβλημα | Ενέργεια |
|-----------------------------------|--|
| Υπερβολικές δονήσεις ή θόρυβος. | <ul style="list-style-type: none"> • Βεβαιωθείτε ότι το πλυντήριο είναι εγκατεστημένο σε ένα επίπεδο και σταθερό δάπεδο που δεν είναι ολισθηρό. Αν το δάπεδο δεν είναι επίπεδο, χρησιμοποιήστε τα πόδια ευθυγράμμισης για να προσαρμόσετε το ύψος του πλυντηρίου. • Βεβαιωθείτε ότι έχουν αφαιρεθεί οι βίδες μεταφοράς. • Βεβαιωθείτε ότι το πλυντήριο δεν έρχεται σε επαφή με κανένα άλλο αντικείμενο. • Βεβαιωθείτε ότι το φορτίο πλύσης είναι καλά κατανεμημένο. • Το μοτέρ μπορεί να προκαλέσει θόρυβο κατά τη διάρκεια της κανονικής λειτουργίας. • Οι εργατικές φόρμες ή τα ρούχα με μεταλλική διακόσμηση μπορούν να προκαλέσουν θόρυβο ενώ πλένονται. Αυτό είναι φυσιολογικό. • Τα μεταλλικά αντικείμενα όπως τα νομίσματα μπορούν να προκαλέσουν θόρυβο. Μετά την πλύση, αφαιρέστε αυτά τα αντικείμενα από τον κάδο ή το περίβλημα φίλτρου. • Ανακατανεύμετε το φορτίο. Αν πλένετε μόνο ένα ρούχο, όπως ένα μπουρνούζι ή ένα τζιν, ενδέχεται να μην είναι ικανοποιητικό το τελικό αποτέλεσμα του στυψίματος και να εμφανιστεί στην οθόνη η ένδειξη ελέγχου «Ub». |
| Δεν αντλεί νερό ή/και δεν στύβει. | <ul style="list-style-type: none"> • Βεβαιωθείτε ότι ο σωλήνας άντλησης είναι ίσιος σε όλη τη διαδρομή του μέχρι το σύστημα άντλησης. Αν αντιμετωπίσετε κάποιο πρόβλημα άντλησης, καλέστε την υπηρεσία σέρβις. • Βεβαιωθείτε ότι το φίλτρο υπολειμμάτων δεν είναι φραγμένο. • Κλείστε την πόρτα και πατήστε ▷ Για τη δική σας ασφάλεια, το πλυντήριο δεν στεγνώνει και δεν στύβει αν δεν είναι κλειστή η πόρτα. • Βεβαιωθείτε ότι ο σωλήνας άντλησης δεν είναι παγωμένος ή φραγμένος. • Βεβαιωθείτε ότι ο σωλήνας άντλησης είναι συνδεδεμένος σε ένα σύστημα άντλησης που δεν είναι φραγμένο. • Αν το πλυντήριο δεν τροφοδοτείται με επαρκές ρεύμα, δεν θα αντλεί νερό και δεν θα στύβει προσωρινά. Μόλις το πλυντήριο ανακτήσει επαρκές ρεύμα, θα λειτουργεί κανονικά. • Βεβαιωθείτε ότι ο σωλήνας άντλησης είναι τοποθετημένος σωστά, ανάλογα με τον τύπο σύνδεσης. • Καθαρίστε το φίλτρο υπολειμμάτων, καθώς ενδέχεται να είναι φραγμένο. |
| Η πόρτα δεν ανοίγει. | <ul style="list-style-type: none"> • Πατήστε ▷ για να διακόψετε τη λειτουργία του πλυντηρίου. • Ενδέχεται να χρειαστούν λίγα δευτερόλεπτα για να απεμπλακεί ο μηχανισμός κλειδώματος πόρτας. • Η πόρτα δεν ανοίγει πριν περάσουν 3 λεπτά από τη διακοπή της λειτουργίας του πλυντηρίου ή της τροφοδοσίας ρεύματος. • Βεβαιωθείτε ότι έχει αντληθεί όλο το νερό από τον κάδο. • Η πόρτα ενδέχεται να μην ανοίγει αν παραμένει νερό στον κάδο. Αντλήστε το νερό από τον κάδο και ανοίξτε μη αυτόματα την πόρτα. • Βεβαιωθείτε ότι είναι σθηστή η λυχνία κλειδώματος πόρτας. Η λυχνία κλειδώματος πόρτας σβήνει αφού αντληθεί το νερό από το πλυντήριο. |

Αντιμετώπιση προβλημάτων





| Πρόβλημα | Ενέργεια |
|---|--|
| Υπερβολικός αφρισμός. | <ul style="list-style-type: none"> Βεβαιωθείτε ότι χρησιμοποιείτε τους συνιστώμενους τύπους απορρυπαντικού στις κατάλληλες ποσότητες. Χρησιμοποιήστε απορρυπαντικό υψηλής απόδοσης (HE) για να αποτρέψετε τον υπερβολικό αφρισμό. Μειώστε την ποσότητα απορρυπαντικού για μαλακό νερό, μικρά φορτία ή ελαφρώς λερωμένα είδη. Δεν συνιστάται απορρυπαντικό που δεν είναι υψηλής απόδοσης. |
| Δεν είναι δυνατή η τοποθέτηση πρόσθετου απορρυπαντικού. | <ul style="list-style-type: none"> Βεβαιωθείτε ότι η ποσότητα απορρυπαντικού και μαλακτικού ρούχων που απομένει δεν ξεπερνά το όριο. |
| Διακόπτεται η λειτουργία. | <ul style="list-style-type: none"> Συνδέστε το καλώδιο ρεύματος σε μια πρίζα που λειτουργεί. Ελέγξτε την ασφάλεια ή επαναφέρετε τον ασφαλειοδιακόπτη. Κλείστε την πόρτα και πατήστε ▷ για να εκκινήσετε το πλυντήριο. Για τη δική σας ασφάλεια, το πλυντήριο δεν στεγνώνει και δεν στύβει αν δεν είναι κλειστή η πόρτα. Προτού το πλυντήριο αρχίσει να γεμίζει, εκπέμπει μια σειρά χαρακτηριστικών ήχων «κλικ» για να ελέγξει το κλείδωμα της πόρτας και εκτελεί μια γρήγορη άντληση. Ενδέχεται να υπάρχει μια περίοδος παύσης ή μουλιάσματος στον κύκλο. Περιμένετε λίγο και το πλυντήριο ενδέχεται να εκκινηθεί. Βεβαιωθείτε ότι το φίλτρο πλέγματος του σωλήνα παροχής νερού στις βρύσες δεν είναι φραγμένο. Καθαρίζετε περιοδικά το φίλτρο πλέγματος. Αν το πλυντήριο δεν τροφοδοτείται με επαρκές ρεύμα, δεν θα αντλεί νερό και δεν θα στύβει προσωρινά. Μόλις το πλυντήριο ανακτήσει επαρκές ρεύμα, θα λειτουργεί κανονικά. |
| Γεμίζει με νερό λάθος θερμοκρασίας. | <ul style="list-style-type: none"> Ανοίξτε εντελώς και τις δύο βρύσες. Βεβαιωθείτε ότι η επιλογή θερμοκρασίας είναι σωστή. Βεβαιωθείτε ότι οι σωλήνες είναι συνδεδεμένοι στις σωστές βρύσες. Εκπλύνετε τις γραμμές νερού. Βεβαιωθείτε ότι ο θερμοαντήρας νερού έχει ρυθμιστεί ώστε να παρέχει ζεστό νερό με θερμοκρασία τουλάχιστον 49 °C στη βρύση. Επίσης, ελέγξτε τη χωρητικότητα και το ρυθμό ανάκτησης του θερμοαντήρα νερού. Αποσυνδέστε τους σωλήνες και καθαρίστε το φίλτρο πλέγματος. Το φίλτρο πλέγματος ενδέχεται να είναι φραγμένο. Η θερμοκρασία του νερού ενδέχεται να αλλάξει ενώ το πλυντήριο γεμίζει, καθώς η δυνατότητα αυτόματου ελέγχου θερμοκρασίας ελέγχει τη θερμοκρασία του εισερχόμενου νερού. Αυτό είναι φυσιολογικό. Ενώ το πλυντήριο γεμίζει, ενδέχεται να παρατηρήσετε να περνά μέσα από τη θήκη μόνο ζεστό ή/και μόνο κρύο νερό όταν έχουν επιλεγεί χαμηλές ή υψηλές θερμοκρασίες. Αυτή είναι μια κανονική λειτουργία της δυνατότητας αυτόματου ελέγχου θερμοκρασίας, καθώς το πλυντήριο προσδιορίζει τη θερμοκρασία του νερού. |
| Τα ρούχα είναι υγρά στο τέλος ενός κύκλου. | <ul style="list-style-type: none"> Χρησιμοποιήστε την υψηλή ή την πολύ υψηλή ταχύτητα στύψιματος. Χρησιμοποιήστε απορρυπαντικό υψηλής απόδοσης (HE) για να μειώσετε τον υπερβολικό αφρισμό. Το φορτίο είναι πολύ μικρό. Τα μικρά φορτία (ένα ή δύο είδη) ενδέχεται να μην είναι καλά κατανεμημένα και να μη στύβονται εντελώς. Βεβαιωθείτε ότι ο σωλήνας άντλησης δεν είναι στρεβλωμένος ή φραγμένος. |



| Πρόβλημα | Ενέργεια |
|--|--|
| Διαρροή νερού. | <ul style="list-style-type: none"> • Βεβαιωθείτε ότι η πόρτα είναι κλεισμένη σωστά. • Βεβαιωθείτε ότι όλες οι συνδέσεις των σωλήνων είναι σφιχτές. • Βεβαιωθείτε ότι το άκρο του σωλήνα άντλησης είναι τοποθετημένο και στερεωμένο σωστά στο σύστημα άντλησης. • Αποφεύγετε την υπερφόρτωση. • Χρησιμοποιήστε απορρυπαντικό υψηλής απόδοσης (HE) για να αποτρέψετε τον υπερβολικό αφρισμό. • Ελέγξτε τον σωλήνα άντλησης. <ul style="list-style-type: none"> - Βεβαιωθείτε ότι το άκρο του σωλήνα άντλησης δεν είναι τοποθετημένο στο δάπεδο. - Βεβαιωθείτε ότι ο σωλήνας άντλησης δεν είναι φραγμένος. |
| Υπάρχουν οσμές. | <ul style="list-style-type: none"> • Ο υπερβολικός αφρός συγκεντρώνεται σε εσοχές και μπορεί να προκαλέσει άσχημες οσμές. • Εκτελείτε περιοδικά κύκλους καθαρισμού για απολύμανση. • Καθαρίστε την τσιμούχα (διάφραγμα) της πόρτας. • Στεγνώστε το εσωτερικό του πλυντηρίου αφού ολοκληρωθεί ένας κύκλος. |
| Δεν φαίνονται φυσαλίδες (μόνο για τα μοντέλα με λειτουργία φυσαλίδων). | <ul style="list-style-type: none"> • Ενδέχεται να μη βλέπετε φυσαλίδες αν υπάρχουν πολλά ρούχα στον κάδο. • Τα πολύ λερωμένα ρούχα ενδέχεται να μη δημιουργούν φυσαλίδες. |
| Μπορώ να ανοίξω την πόρτα AddWash οποιαδήποτε στιγμή; | <ul style="list-style-type: none"> • Η πόρτα AddWash μπορεί να ανοιχτεί μόνο όταν εμφανίζεται η ένδειξη . Ωστόσο, δεν ανοίγει στις παρακάτω περιπτώσεις: <ul style="list-style-type: none"> - Όταν εκτελείται η διαδικασία βρασμού ή στεγνώματος και η εσωτερική θερμοκρασία είναι υψηλή - Αν ρυθμίσετε τη λειτουργία γονικού κλειδώματος για λόγους ασφαλείας - Όταν εκτελείται ο κύκλος πλύσης κάδου ή στεγνώματος κάδου που δεν περιλαμβάνει πρόσθετα ρούχα. |
| Εμφανίζεται στην οθόνη ένα μήνυμα που ειδοποιεί ότι η θήκη διανομής είναι ανοιχτή. | <ul style="list-style-type: none"> • Βεβαιωθείτε ότι το συρτάρι απορρυπαντικού έχει κλείσει σωστά. <ul style="list-style-type: none"> - Ανοίξτε το συρτάρι απορρυπαντικού και κλείστε το ξανά. Βεβαιωθείτε ότι έχει κλείσει σωστά. |
| Αυξημένος χρόνος πλύσης | <ul style="list-style-type: none"> • Ο πραγματικός χρόνος πλύσης ενδέχεται να διαφέρει από τον εκτιμώμενο χρόνο που εμφανίζεται αρχικά στον πίνακα ελέγχου, κατά την επιλογή του κύκλου. |

- Αν κάποιο πρόβλημα παραμένει, επικοινωνήστε με ένα κέντρο σέρβις. Ο αριθμός τηλεφώνου του κέντρου σέρβις αναφέρεται στην ετικέτα που είναι επικολλημένη στο προϊόν.
- Η Samsung δεν φέρει ευθύνη για οποιαδήποτε ζημιά στο προϊόν, οποιονδήποτε τραυματισμό ή οποιοδήποτε άλλο πρόβλημα ασφαλείας του προϊόντος που προκαλείται από κάποια επισκευή, η οποία δεν ακολουθεί τις οδηγίες σε αυτούς τους Οδηγούς επισκευής. Επιπλέον, οποιαδήποτε ζημιά στο προϊόν που προκαλείται από απόπειρα επισκευής (από οποιοδήποτε άλλο άτομο, εκτός από έναν πιστοποιημένο πάροχο υπηρεσιών της Samsung) δεν καλύπτεται από την εγγύηση.

Προδιαγραφές

Προστασία του περιβάλλοντος

- Αυτή η συσκευή έχει κατασκευαστεί από ανακυκλώσιμα υλικά. Αν αποφασίσετε να απορρίψετε αυτή τη συσκευή, τηρήστε τους τοπικούς κανονισμούς διάθεσης απορριμμάτων. Κόψτε το καλώδιο ρεύματος, ώστε η συσκευή να μην μπορεί να συνδεθεί σε πηγή ρεύματος. Αφαιρέστε την πόρτα, ώστε να μην μπορούν να εγκλωβιστούν ζώα και μικρά παιδιά μέσα στη συσκευή.
- Μην υπερβαίνετε τις ποσότητες απορρυπαντικού που συνιστώνται στις οδηγίες των κατασκευαστών απορρυπαντικών.
- Χρησιμοποιείτε προϊόντα αφαίρεσης λεκέδων και λευκαντικά πριν από τον κύκλο πλύσης μόνο όταν είναι απολύτως απαραίτητα.
- Εξοικονομείτε νερό και ρεύμα πλένοντας μόνο με πλήρη φορτία (η ακριβής ποσότητα εξαρτάται από τον κύκλο που χρησιμοποιείται).

Φύλλο προδιαγραφών

Οι αστερίσκοι «*» σημαίνουν παραλλαγή μοντέλου και οι τιμές τους κυμαίνονται στο εύρος (0-9) ή (A-Z).

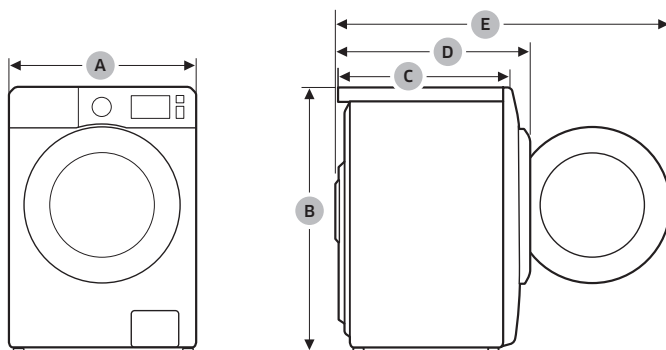

| Τύπος | | Πλυντήριο ρούχων εμπρόσθιας φόρτωσης | |
|------------------------------|--------------------|--|-------------|
| Όνομα μοντέλου | | WW9*Τ**4***(*) | |
| Διαστάσεις | A (Πλάτος) | 600 mm | |
| | B (Ύψος) | 850 mm | |
| | C (Βάθος) | 550 mm | |
| | D | 635 mm | |
| | E | 1072 mm | |
| Πίεση νερού | | 50-1000 kPa | |
| Καθαρό βάρος | | 67,0 kg (WW**Τ*8***(*) , WW**Τ*5***(*) , WW**Τ*3***(*)) 65,0 kg (WW**Τ*0***(*)) | |
| Μέγιστη χωρητικότητα φορτίου | Πλύση και στύψιμο | 9,0 kg | |
| Κατανάλωση ενέργειας | Πλύση και θέρμανση | AC 220-240 V / 50 Hz | 1900-2300 W |
| Περιστροφές στύψιματος | | 1400 σ.α.λ. | |

| Τύπος | | Πλυντήριο ρούχων εμπρόσθιας φόρτωσης | |
|------------------------------|--------------------|--|----------------|
| Όνομα μοντέλου | | WW8*T**4***(*) | WW8*T**2***(*) |
| Διαστάσεις | A (Πλάτος) | 600 mm | |
| | B (Ύψος) | 850 mm | |
| | C (Βάθος) | 550 mm | |
| | D | 635 mm | |
| | E | 1072 mm | |
| Πίεση νερού | | 50-1000 kPa | |
| Καθαρό βάρος | | 67,0 kg (WW**T*8***(*) , WW**T*5***(*) , WW**T*3***(*)) 65,0 kg (WW**T*0***(*)) | |
| Μέγιστη χωρητικότητα φορτίου | | Πλύση και στύψιμο | 8,0 kg |
| Κατανάλωση ενέργειας | Πλύση και θέρμανση | AC 220-240 V / 50 Hz | 1900-2300 W |
| Περιστροφές στυψίματος | | 1400 σ.α.λ. | 1200 σ.α.λ. |

| Τύπος | | Πλυντήριο ρούχων εμπρόσθιας φόρτωσης | |
|------------------------------|--------------------|--|----------------|
| Όνομα μοντέλου | | WW7*T**4***(*) | WW7*T**2***(*) |
| Διαστάσεις | A (Πλάτος) | 600 mm | |
| | B (Ύψος) | 850 mm | |
| | C (Βάθος) | 550 mm | |
| | D | 635 mm | |
| | E | 1072 mm | |
| Πίεση νερού | | 50-1000 kPa | |
| Καθαρό βάρος | | 67,0 kg (WW**T*8***(*) , WW**T*5***(*) , WW**T*3***(*)) 65,0 kg (WW**T*0***(*)) | |
| Μέγιστη χωρητικότητα φορτίου | | Πλύση και στύψιμο | 7,0 kg |
| Κατανάλωση ενέργειας | Πλύση και θέρμανση | AC 220-240 V / 50 Hz | 1900-2300 W |
| Περιστροφές στυψίματος | | 1400 σ.α.λ. | 1200 σ.α.λ. |

ΣΗΜΕΙΩΣΗ

- Ο σχεδιασμός και οι προδιαγραφές ενδέχεται να τροποποιηθούν χωρίς προειδοποίηση, για σκοπούς βελτίωσης της ποιότητας.
- Οι διαστάσεις που αναφέρονται εδώ ενδέχεται να διαφέρουν ελαφρά από τις πραγματικές διαστάσεις, ανάλογα με τη μέθοδο μέτρησης.

SAMSUNG



DC68-04205F-04

Mosógép

Típus: WW9*T*****(*) / WW8*T*****(*) / WW7*T*****(*)

- Gratulálunk az új Samsung mosógépéhez! A használati útmutató fontos információt tartalmaz új berendezésének üzembe helyezésével, használatával és karbantartásával kapcsolatban. Olvassa el alaposan a jelen használati útmutatót a mosógép használata előtt, hogy feltétlenül biztonságosan és hatékonyan tudja majd használni az új mosógépe által kínált funkciókat.
- A mosógép üzembe helyezéséről és tisztításáról, valamint (az EU) 2019/2023 számú rendelet alapján az „ecodesign”-ról szóló információkkal kapcsolatban látogasson el a Samsung webhelyére (<http://www.samsung.com>), itt nyissa meg a Terméktámogatás > Háztartási gép oldalt, majd gépelje be a típusnevet. Alternatív megoldásként töltsse le és telepítse a SmartThings alkalmazást mobilkészülékére, majd az alkalmazáson belül nyissa meg a **HomeCare Wizard (HomeCare-varázsló)** funkciót, amely tippeket és útmutatást nyújt.
- A termék típusának megnevezését a terméken elhelyezett vagy a termékhez mellékelte címkén találja.

A csomag tartalma

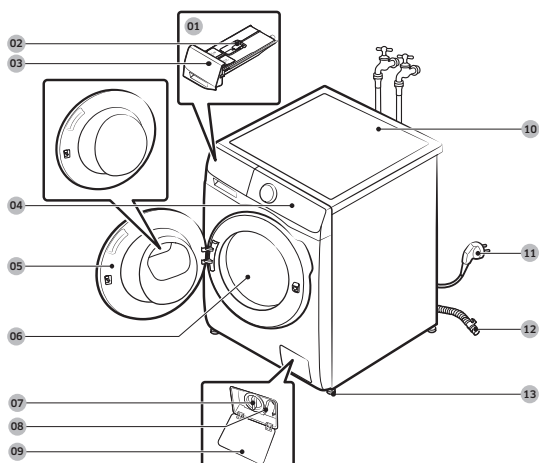

- 01 Automatikus adagolás
- 02 Kioldókar
- 03 Mosószer-adagoló rekesz
- 04 Kezelőpanel
- 05 Ajtó
- 06 Dob
- 07 Törmelékzsűrő
- 08 Biztonsági kifolyócső
- 09 Szűrőfedél
- 10 Fedél
- 11 Tápcsatlakozó-dugasz
- 12 Kifolyótömlő
- 13 Szintezőlábak



Csavarkulcs



Csavarsapkák



Tömlővezető



Hidegvíz-tömlő



Melegvíz-tömlő



Biztonsági dugasz

Tartozékok (nem mellékelte)

- Egymásra helyező készlet
 - Csak az SKK-DF (WW**T5*****(*), WW7*T*****(*), WW8*T6*****(*), WW8*T7*****(*), WW9*T6*****(*), WW9*T7*****(*)) típusok esetében)
 - Csak az SK-DH (WW1*T*****(*), WW8GT6*****(*), WW8*T6*6***(*), WW8*T7*6***(*), WW**T8*****(*), WW**T9*****(*), WW9*T6*6***(*)) típusok esetében)
 - Az egymásra helyező készlet a szárítógépnek a mosógépen történő elhelyezéséhez szükséges.

MEGJEGYZÉS

- Csavarkulcs: A dobörgzítő csavarok eltávolításához és a mosógép szintezéséhez.
- Csavarsapkák: A dobörgzítő csavarok nyílásainak lefedéséhez. A csavarsapkák száma (3-6) a típustól függ.
- Tömlővezető: A kifolyótömlő ennek segítségével akasztható a lefolyócsőbe vagy a mosdókagylóra.
- Hidegvíz-/melegvíz-tömlő: A mosógép vízellátásához. (Melegvíz-tömlő csak bizonyos típusok esetében tartozék.)

Biztonsági tudnivalók

Fontos biztonsági jelzések

A használati útmutatóban található ikonok és jelzések jelentése:

FIGYELMEZTETÉS

Veszélyes vagy nem biztonságos üzemeltetés, amely súlyos személyi sérülést, halált és/vagy vagyoni kárt okozhat.

VIGYÁZAT

Veszélyes vagy nem biztonságos üzemeltetés, amely személyi sérülést és/vagy vagyoni kárt okozhat.

MEGJEGYZÉS

Személyi sérülés, illetve vagyoni kár fennállásának veszélyére figyelmeztet.

Ezek a figyelmeztető jelzések a személyi sérülések elkerülése érdekében szerepelnek az útmutatóban.

Pontosan kövesse az ezekben leírtakat.

Miután elolvasta ezt az útmutatót, tartsa biztonságos helyen, hogy mindig kéznél legyen, ha szükség van rá.

A berendezés használata előtt olvassa el az összes utasítást.

Az elektromossággal működő, mozgó alkatrészeket tartalmazó berendezések mindegyikénél fennáll a sérülés veszélye. A berendezés biztonságos működtetéséhez ismerje meg a berendezés működését, és használata során kellő óvatossággal járjon el.

Fontos biztonsági óvintézkedések

FIGYELMEZTETÉS

A berendezés használata közben előforduló tűzveszély, áramütés vagy egyéb személyi sérülés elkerülése érdekében tartsa be az alapvető óvintézkedéseket, többek között az alábbiakat:

1. A berendezést nem üzemeltetheti olyan személy (így gyermek sem), aki korlátozott fizikai, érzékszervi vagy mentális képességekkel rendelkezik, vagy aki nem rendelkezik a megfelelő tapasztalattal és jártassággal, kivéve, ha a biztonságáért felelős személy biztosítja számára a felügyeletet és elmagyarázza neki a készülék használatát.

2. **Európában történő használat esetén:** A berendezést 8 év feletti gyermekek és korlátozott fizikai, érzékszervi vagy mentális képességekkel rendelkező, illetve a megfelelő tapasztalattal és jártassággal nem rendelkező személyek csak akkor használhatják, ha a biztonságukért felelős személy biztosítja számukra a felügyeletet, vagy elmagyarázza nekik a berendezés biztonságos használatát és a használat lehetséges veszélyeit. Gyermekek nem játszhatnak a berendezéssel. A berendezés tisztítását és felhasználói karbantartását gyermekek csak felügyelettel végezhetik.
3. Ügyeljen rá, hogy gyermekek ne játszhassanak a berendezéssel.
4. **Európában történő használat esetén:** A 3 éven aluli gyermekeket tartsa távol a berendezéstől, vagy biztosítson számukra állandó felügyeletet.
5. Ha a berendezés tápkábele sérült, azt a veszély megelőzése érdekében a gyártóval, a gyártó szervizképviselével vagy hasonlóan képzett személlyel kell kicseréltetni.
6. A készülékhez tartozó új tömlőkészletet kell használni, a régi tömlőkészletet tilos újra felhasználni.
7. Ha a készülék szellőzőnyílása az alján található, vigyázzon, hogy szőnyeg ne fedje el a nyílást.
8. **VIGYÁZAT:** A termikus megszakító gondatlan újraindításából adódó veszélyek elkerülése érdekében ez a berendezés nem csatlakoztatható külső kapcsoló eszközhöz (pl. időzítő) vagy olyan áramkörhöz, amelyet a segédprogram rendszeresen ki- és bekapcsol.
9. A berendezés kizárólag háztartási célra használható, továbbá nem használható az alábbi környezetekben:

- üzletek, irodák és egyéb munkakörnyezetek személyzeti konyhahelyiségeiben;
- vidéki házakban;
- vendégek által szállodákban, motelokban és egyéb lakókönyezetekben;
- panzió jellegű környezetekben; lakóépületek közösségi használatra szánt helyiségeiben és mosodákban.

Az üzembe helyezéssel kapcsolatos fontos figyelmeztetések

FIGYELMEZTETÉS

A berendezés üzembe helyezését csak képzett szakember vagy szervizvállalat végezheti.

- Ellenkező esetben fennáll az áramütés, tűz, robbanás, készülékhiba vagy személyi sérülés veszélye.

A készülék nehéz, ezért óvatosan emelje.

Csatlakoztassa szilárdan a tápkábelt a helyi elektromos előírásoknak megfelelő fali aljzathoz. Csak ehhez a készülékhez használja az aljzatot, és ne használjon hosszabbító kábelt.

- A fali aljzat más berendezéssel való megosztása elosztó vagy hosszabbító használatával áramütést vagy tüzet okozhat.
- Ellenőrizze, hogy a tápfeszültség, a frekvencia és az áramerősség megfelel-e a termék műszaki leírásában foglaltaknak. Ennek elmulasztása áramütést vagy tüzet okozhat.

Egy száraz törülköendővel rendszeresen távolítsa el minden idegen anyagot, pl. port vagy vizet a csatlakozódugasz érintkezőiről.

- Húzza ki a csatlakozódugaszt, és egy száraz törülköendővel tisztítsa meg.
- Ennek elmulasztása áramütést vagy tüzet okozhat.

A dugaszt úgy csatlakoztassa a fali aljzathoz, hogy a vezeték a padló felé lépjen ki belőle.

- Ha fordítva dugja be a csatlakozódugaszt az aljzatba, megsérülhetnek az elektromos vezetékek a kábelben, ami áramütéshez vagy tűzhez vezethet.

Tartson távol minden csomagolóanyagot a gyermekektől, mivel azok veszélyesek lehetnek.

- Ha a gyermekek zacskót húznak a fejükre, megfulladhatnak.

A készülék vagy a tápkábel meghibásodása esetén forduljon a legközelebbi szervizközponthoz.

A berendezést megfelelően földelni kell.

Ne földelje a berendezést gázcsőhöz, műanyag vízcsőhöz vagy telefonvonalhoz.

- Ez áramütéshez, tűzhez, robbanáshoz vagy a készülék meghibásodásához vezethet.
- Soha ne csatlakoztassa a tápkábelt olyan aljzathoz, amely nincs megfelelően földelve, és győződjön meg arról, hogy az megfelel-e a helyi és nemzetközi szabályoknak.

Ne helyezze üzembe a készüléket fűtőberendezés vagy gyúlékony anyag közelében.

Ne helyezze üzembe a készüléket nedves, olajos vagy poros helyen, valamint közvetlen napsugárzásnak vagy víznek (esőnek) kitett helyen.

Ne helyezze üzembe a készüléket alacsony hőmérsékletnek kitett helyen.

- A fagy a csövek repedéséhez vezethet.

Ne helyezze üzembe a készüléket olyan helyen, ahol gázszivárgás léphet fel.

- Ez áramütést vagy tüzet okozhat.

Ne használjon elektromos transzformátort.

- Ez áramütést vagy tüzet okozhat.

Ne használjon sérült csatlakozódugaszt, sérült tápkábelt vagy laza fali aljzatot.

- Ez áramütést vagy tüzet okozhat.

Ne húzza, és ne hajlítsa meg a tápkábelt.

Ne csavarja meg a tápkábelt, és ne kössön rá csomót.

Ne akassza a tápkábelt fémtárgyra, ne tegyen súlyos tárgyat a tápkábelre, ne szorítsa be a tápkábelt különböző tárgyak közé és ne nyomja be a tápkábelt a berendezés mögé.

- Ez áramütést vagy tüzet okozhat.

A tápkábelt soha ne a vezetéknel fogva húzza ki a fali aljzattól,

- hanem a csatlakozódugasznál fogva.

- Ennek elmulasztása áramütést vagy tüzet okozhat.

A berendezést úgy kell elhelyezni, hogy a vízcsapok, a vízelvezető csövek és a tápcsatlakozó könnyen hozzáférhetőek legyenek.

Amennyiben a termék javítását önállóan, nem hozzáértő módon végzi vagy azt nem hivatalos szolgáltatóval végezteti, a Samsung nem vállal felelősséget a terméken bekövetkező bármilyen károsodásért, sérülésért vagy bármilyen más biztonsági problémáért, amely a termék javítására irányuló kísérletből fakadt, melynek során nem követték pontosan az itt olvasható javítási és karbantartási útmutatót. A garancia nem vonatkozik a termék semmilyen olyan sérülésére, amely olyan személy által végzett javításból adódik, aki nem a Samsung tanúsított szolgáltatója.

Az üzembe helyezésre vonatkozó figyelmeztetések

VIGYÁZAT

A készüléket úgy kell elhelyezni, hogy a hálózati csatlakozódugó könnyen hozzáférhető legyen.

- Ennek elmulasztása a szigetelés meghibásodása révén áramütéshez vagy tűzhez vezethet.

Csak egyenes felületű és megfelelő keménységű padlón helyezze el a készüléket.

- Ennek elmulasztása a készülék rendellenes rezgéséhez, elmozdulásához, zörgéséhez vagy meghibásodásához vezethet.

A használatra vonatkozó fontos figyelmeztetések

FIGYELMEZTETÉS

Ha a készüléket elárasztja a víz, azonnal szüntesse meg a víz- és áramellátást, és forduljon a legközelebbi szervizközponthoz.

- Ne érjen nedves kézzel a csatlakozódugaszhoz.
- Ennek figyelmen kívül hagyása áramütést okozhat.

Ha a készülékből furcsa hang hallható, égett szag érezhető vagy füst száll fel, azonnal húzza ki a tápkábelt, és lépjen kapcsolatba a legközelebbi szervizközponttal.

- Ennek elmulasztása áramütést vagy tüzet okozhat.

Gázszivárgás esetén (pl. PB-gáz, LP-gáz stb.) azonnal szellőztessen ki, anélkül, hogy a tápcsatlakozóhoz érne. Ne érjen hozzá a készülékhez vagy a tápvezetékhez.

- Ne használjon ventilátort.
- A szikrák robbanást vagy tüzet okozhatnak.

Távolítsa el a mosógép ajtófogantyúját, mielőtt leselejtezi a készüléket.

- Ha gyermekek bent rekednek a készülékben, megfulladhatnak.

Használat előtt mindig távolítsa el a csomagolást (szivacs, polisztirolhab) a mosógép aljáról.

Ne mosson a készülékkel petróleummal, kerozinnal, benzinnel, hígítóval, alkohollal, illetve egyéb gyúlékony vagy robbanásveszélyes anyaggal szennyezett ruhadarabokat.

- Ez áramütést, tüzet vagy robbanást okozhat.

Ne nyissa ki erővel a mosógép ajtaját működés (magas hőmérsékletű mosás/szárítás/centrifugálás) közben.

- A mosógépből kifolyó víz égési sérüléseket okozhat vagy csúszóssá teheti a padlót. Ez sérülést okozhat.
- Az ajtó erővel történő kinyitása károsíthatja a készüléket, illetve sérülést okozhat.

Ne érjen nedves kézzel a csatlakozódugaszhoz.

- Ez áramütést okozhat.

Működés közben ne kapcsolja ki úgy a készüléket, hogy kihúzza a tápkábelt.

- A tápkábel újbóli csatlakoztatása a fal aljzatához szikrát idézhet elő, és áramütést vagy tüzet okozhat.

Ne hagyja, hogy a gyermekek bemásszanak a készülék belsejébe.

- Ez áramütést, égési vagy egyéb sérülést okozhat.

Működés közben ne nyúljon a mosógép alá a kezével vagy fémtárggyal.

- Ez sérülést okozhat.

Ne húzza ki a csatlakozódugaszt a tápvezetéknel fogva. Minden esetben a dugaszt fogja meg, és egyenesen húzza ki az aljzataból.

- A tápkábel sérülése rövidzárlatot, tüzet és/vagy áramütést okozhat.

Ne próbálja önállóan megjavítani, szétszerelni vagy módosítani a készüléket.

- Ne használjon az előírttól eltérő biztosítékot (például réz-, acéldrótot stb.).
- Ha meg kell javítani vagy újra üzembe kell helyezni a készüléket, forduljon a legközelebbi szervizközponthoz.
- Ennek elmulasztása áramütéshez, tűzhez, a készülék meghibásodásához vagy sérüléshez vezethet.

Ha a vízcső lecsúszik a vízcsapról, és elárasztja a készüléket, húzza ki a tápkábelt.

- Ennek elmulasztása áramütést vagy tüzet okozhat.

Ha hosszabb ideig nem használja a készüléket, illetve, ha villámlik vagy mennydörög, húzza ki a tápkábelt.

- Ennek elmulasztása áramütést vagy tüzet okozhat.

Ha idegen anyag kerül a készülék belsejébe, húzza ki a tápkábelt, és vegye fel a kapcsolatot a legközelebbi Samsung szervizközponttal.

- Ez áramütést vagy tüzet okozhat.

Ne hagyja, hogy gyermekek (vagy háziállatok) játsszanak a mosógépen vagy annak belsejében. A mosógép ajtaja belülről nehezen nyitható, és a gyermekek súlyosan megsérülhetnek, ha bennragadnak a mosógép belsejében.

A használatra vonatkozó figyelmeztetések

VIGYÁZAT

Ha a mosógép idegen anyaggal, például mosószerezrel, sárral, ételmaradékkal stb. szennyezett, húzza ki a tápkábelt, és tisztítsa ki a mosógépet nedves, puha kendővel.

- Ennek elmulasztása elszíneződéshez, deformálódáshoz, károsodáshoz vagy rozsdásodáshoz vezethet.

Az ajtóüveg erős ütés hatására betörhet. Legyen óvatos a mosógép használata során.

- A törött üveg sérülést okozhat.

Ha hosszú ideig nem használta a gépet, a vízellátásban kimaradást tapasztalt, vagy amikor újra csatlakoztatja a vízellátó tömlőt, lassan nyissa meg a csapot.

- A vízellátó tömlőben vagy a vízcsőben lévő levegő nyomása károsíthatja a készülék alkatrészeit, vagy vízvívárgáshoz vezethet.

Ha a víz leengedésével kapcsolatos hiba lép fel működés közben, ellenőrizze, nincs-e leengedési probléma.

- A leengedési probléma miatt vízzel elárasztott mosógép használata áramütéshez vagy tűzhöz vezethet.

Helyezze a mosnivalót teljesen a mosógép belsejébe, nehogy valamelyik ruhadarab beszoruljon az ajtóba.

- Ha mosnivaló szorul az ajtóba, az a mosnivaló vagy a mosógép károsodásához, illetve vízszivárgáshoz vezethet.

Ha nem használja a mosógépet, zárja el annak vízellátását.

- Ellenőrizze, hogy a vízellátó tömlő csatlakozójának csavarjai megfelelően meg vannak-e húzva.

Ügyeljen rá, hogy a gumitömítésen és az első üvegajtón ne legyen szennyeződés (pl. hulladék, cérna, hajszál stb.).

- Ha idegen anyag szorul az ajtóba, vagy abban az esetben, ha az ajtó nem csukódik be teljesen, szivároghat a víz.

A készülék használata előtt nyissa meg a vízcsapot, és ellenőrizze, hogy a vízellátó tömlő csatlakozója szorosan meg van-e húzva, és nincs-e vízszivárgás.

- Ha a vízellátó tömlő csatlakozójának csavarjai lazák, az vízszivárgáshoz vezethet.

A megvásárolt készüléket kizárólag háztartási használatra tervezték.

A készülék üzleti célokra való használata nem rendeltetészerű használatnak minősül. Ilyen esetben a készülékre nem érvényes a Samsung által biztosított normál garancia, és a Samsung nem vállal felelősséget a nem rendeltetészerű használatból eredő hibás működésre vagy meghibásodásra vonatkozóan.

Ne álljon rá a készülékre, és ne tegyen rá semmit (pl. ruhaneműt, égő gyertyát, égő cigarettát, edényeket, vegyszereket, fémtárgyakat stb.).

- Ez áramütéshez, tűzhöz, a készülék meghibásodásához vagy személyi sérüléshez vezethet.

Ne fújjon illékony anyagot, például rovarirtót a készülék felületére.

- Ez nemcsak az emberekre káros, hanem áramütéshez, tűzhöz, a készülékkel kapcsolatos problémákhoz vagy sérülésekhez is vezethet.

Ne tegyen a mosógép közelébe olyan tárgyat, amely elektromágneses mezőt hoz létre.

- Ez hibás működés következtében sérülést okozhat.

Magas hőmérsékletű mosás és szárítás esetén a leengedett víz forró. Ne érjen ehhez a vízhez.

- Ez égési vagy egyéb sérülést okozhat.

A leeresztés időtartama a vízhőmérséklettől függően változhat. Ha a vízhőmérséklet túl magas, akkor a leeresztési folyamat csak azután indul el, ha a víz lehűlt.

Ne mosson, centrifugáljon vagy szárítson vízálló üléseket, szőnyegeteket vagy ruhákat(*), kivéve, ha készüléke rendelkezik ezek mosására alkalmas különleges programmal.

(*): Gyapjú ágynemű, esőponyva, horgászruha, sínadrág, hálósák, guminadrág, tréningruha vagy kerékpár-, motorkerékpár-, gépkocsiponyva stb.

- Ne mosson vastag, merev szőnyegeteket, még akkor se, ha a géppel mosható jelzés látható azok címkéjén. Ez sérüléshez vagy a mosógép, a falak, a padló vagy a ruha károsodásához vezethet a rendellenes rezgések következtében.
- Ne mosson gumi hátoldalú szőnyeget vagy lábtörölt. A gumiréteg leválhat és beleragadhat a dob belsejébe, ami a készülék, például a leeresztés funkció meghibásodását okozhatja.

Ne működtesse a mosógépet a mosószer-adagoló nélkül.

- Ez a vízszivárgás következtében áramütést vagy sérülést okozhat.

Ne érintse meg a mosódob belsejét szárítás közben vagy közvetlenül azután, mivel az forró.

- Ez égési sérüléseket okozhat.

Mosás és szárítás közben az üvegajtó felforrósodik. Ezért ne érintse meg az üvegajtót.

Azt se engedje, hogy gyermekek játszanak a mosógép mellett, vagy megérintsék az üvegajtót.

- Ez égési sérüléseket okozhat.

Ne nyúljon bele kézzel a mosószer-adagolóba.

- Ez sérülést okozhat, mivel beszorulhat a keze a mosószer-adagolóba.

Mosópórnak használata esetén távolítsa el a folyékony mosószer-adagolót (csak bizonyos típusok esetében).

- Ha nem így tesz, víz szivároghat keresztül a mosószer-adagoló elülső részén.

Szennyes ruhán kívül mást ne tegyen a mosógépbe (például cipőt, ételmaradékot, állatot).

- Ez a mosógép károsodásához, illetve a háziállatok sérüléséhez vagy halálához vezethet a rendellenes rezgések következtében.

Ne nyomja a gombokat éles tárgyakkal, például tollal, késsel, körömheggyel stb.

- Ez áramütést vagy sérülést okozhat.

Ne mosson az általában kozmetikai üzemekben kapható vagy masszőrök által használt olajjal, krémmel vagy testápolóval szennyezett mosnivalót.

- Ez a gumitömítés deformálódásához és vízszivárgáshoz vezethet.

Ne hagyjon fémtárgyakat (például biztosítótűt és hajcsatot), illetve fehérítőt hosszabb ideig a mosódobban.

- Ez a mosódob rozsdásodásához vezethet.
- Ha a mosódob felületén rozsdá jelenne meg, öntsön (semleges) tisztítószert a felületre, és szivaccsal tisztítsa meg. Soha ne használjon drótkéfért.

Ne használjon közvetlenül vegytisztító szert, és ne mosson, öblítsen vagy centrifugázzon vegytisztító szerrel érintkezésbe került ruhaneműt.

- Ez az olaj oxidációjának hője miatt spontán égéshez vagy gyulladáshoz vezethet.

Ne használjon vízhűtő/vízmelegítő készülékekből származó meleg vizet.

- Ez a mosógép meghibásodásához vezethet.

Ne használjon természetes kézmosószappant a mosógépben.

- Ez a mosógép belsejében megkeményedve és összegyűlve a készülékkel kapcsolatos problémákat okozhat, és elszíneződéshez, rozsdához vagy kellemetlen szaghoz vezethet.

A zoknikat és melltartókat tegye mosóhálóba, és mossa ezeket a többi mosnivalóval együtt.

Ne mosson nagyméretű mosnivalót, például ágyneműt mosóhálóban.

- Ellenkező esetben a rendellenes rezgések sérüléshez vezethetnek.

Ne használjon megkeményedett mosószert.

- Ez a mosógép belsejében összegyűlve vízszivárgáshoz vezethet.

Ürítse ki a mosásra kerülő ruhadarabok zsebeit.

- A kemény, éles tárgyak, például pénzérmék, biztosítótűk, szögek, csavarok vagy kövek kárt tehetnek a készülékben.

Ne mosson a gépben nagy kapszokkal, gombokkal vagy egyéb nehéz fémtárggyal ellátott ruhadarabokat.

Színe és színtartósság szerint válogassa szét a mosnivalót, és ennek megfelelően válassza ki a programot, a vízhőmérsékletet és a kiegészítő funkciókat.

- Ez elszíneződéshez és az anyag megrongálódásához vezethet.

Vigyázzon, hogy amikor becsukja a mosógép ajtaját, ne szoruljon be a gyermeke ujjá.

- Ennek elmulasztása sérülést okozhat.

A kellemetlen szagok és a penészedés megelőzése érdekében hagyja nyitva az ajtót a mosási program befejeztével, hogy a dob megszáradhasson.

A vízköképződés megelőzése érdekében hagyja nyitva a mosószer-adagolót a mosási program befejeztével, hogy a belseje megszáradhasson.

A tisztításra vonatkozó fontos figyelmeztetések

FIGYELMEZTETÉS

Ne tisztítsa a készüléket úgy, hogy közvetlenül vizet permetez rá.

Ne használjon erős savat tartalmazó tisztítószert.

Ne használjon benzolt, hígítót vagy alkoholt a készülék tisztításához.

- Ez elszíneződést, deformálódást, károsodást, áramütést vagy tüzet okozhat.

Tisztítás vagy karbantartás előtt húzza ki a készüléket a fali aljzattól.

- Ennek elmulasztása áramütést vagy tüzet okozhat.

Megfelelőségi nyilatkozat (kizárólag wifikapcsolattal rendelkező típusok esetén)

- A nyílt forráskódú szoftverrel kapcsolatos tájékoztatást a Samsung webhelyén található felhasználói útmutató tartalmazza.

A WEEE-jelzéssel kapcsolatos utasítások



A termék hulladékba helyezésének módszere (WEEE – Elektromos és elektronikus berendezések hulladékai)

(A szelektív gyűjtő rendszerekkel rendelkező országokban használható)

Ez a jelzés a terméken, tartozékain vagy dokumentációján arra utal, hogy hasznos élettartama végén a terméket és elektronikus tartozékait (pl. töltőegység, fejhallgató, USB kábel) nem szabad a háztartási hulladékkal együtt kidobni. A szabálytalan hulladékba helyezés által okozott környezet- és egészségkárosodás megelőzése érdekében ezeket a tárgyakat különítse el a többi hulladéktól, és felelősségteljesen gondoskodjon az újrahasznosításukról az anyagi erőforrások fenntartható újrafelhasználásának elősegítése érdekében.

A háztartási felhasználók a termék forgalmazójától vagy a helyi önkormányzati szervektől kérjenek tanácsot arra vonatkozóan, hová és hogyan vihetik el az elhasznált termékeket a környezetvédelmi szempontból biztonságos újrahasznosítás céljából.

Az üzleti felhasználók lépjenek kapcsolatba szállítójukkal, és vizsgálják meg az adásvételi szerződés feltételeit. Ezt a terméket és tartozékait nem szabad az egyéb közületi hulladékkal együtt kezelni.

További információkért a Samsung környezetvédelmi kötelezettségvállalásairól és termékszabályozási kötelezettségeiről, pl. REACH, WEEE vagy elemek, látogasson el fenntarthatóság oldalunkra a www.samsung.com címen.



Megfelelőségi nyilatkozat

A Samsung kijelenti, hogy ez a rádióberendezés megfelel a 2014/53/EU irányelvnek és a vonatkozó jogszabályi követelményeknek az Egyesült Királyságban. Az EU megfeleléségi nyilatkozat és az egyesült királyságbeli megfeleléségi nyilatkozat teljes szövege a következő internetcímen érhető el: A hivatalos megfeleléségi nyilatkozat megtekintéséhez nyissa meg a <http://www.samsung.com> weboldalt, menjen a Terméktámogatás > Terméktámogatás főoldalra, majd adja meg a típusnevet.



Wifi maximális átviteli teljesítménye: 20 dBm 2,412-2,472 GHz-en

A wifi bekapcsolása (kizárólag wifikapcsolattal rendelkező típusok esetén)

A wifi bekapcsolása több energiát fogyaszt. Az olyan környezetben, ahol a wifi rendszeresen be van kapcsolva, a tényleges energiafogyasztás nagyobb lehet a műszaki adatlapon szereplő értékeknél.

1. Tartsa nyomva a  elemet a mosógép bekapcsolásához.
2. Tartsa nyomva a  elemet.
 - 2-1. A mosógép AP üzemmódba lép, és csatlakozik okostelefonjához.
 - 2-2. Koppintson a  elemre a mosógép hitelesítéséhez.
 - 2-3. A hitelesítési folyamat befejezése után a mosógép sikeresen kapcsolódott az alkalmazáshoz.

MEGJEGYZÉS

Tartsa nyomva a  elemet 3 másodpercig a **Rendszerfunkciók** menübe való belépéshez, majd a navigációs tárcsa elforgatásával válassza ki a wifit, és a  elemre koppintva kapcsolja ki.

Készenléti áramfogyasztás

| | | |
|----------------------|---|---------|
| Teljesítményfelvétel | Kikapcsolt üzemmód | 0,50 W |
| | Hálózati készenléti üzemmód | 2,00 W |
| | Idő hálózati készenléti (wifi) üzemmódban | 10 perc |

Üzembe helyezés

Figyelmesen kövesse ezeket az utasításokat a mosógép helyes üzembe helyezésére, illetve a mosás közben bekövetkező sérülések elkerülése érdekében.

Az üzembe helyezés követelményei

Tápellátás és földelés

Különálló, kizárólag a mosógép ellátásáért felelős áramkört használjon.

A megfelelő földelés biztosítása érdekében a mosógéphez háromágú, földelt csatlakozóval rendelkező tápkábel tartozik, amelyet megfelelően bekötött és földelt aljzathoz kell csatlakoztatni.

Ha nem biztos benne, hogy a földelés megfelelő-e, konzultáljon szakképzett villanyszerelővel vagy szervizszakemberrel.

Ne alakítsa át a csomagban található csatlakozót. Ha nem illik az aljzathoz, hívjon szakképzett villanyszerelőt, és kérje meg egy megfelelő aljzat beszerelésére.

FIGYELMEZTETÉS

- NE használjon hosszabbítót.
- Kizárólag a mosógéphez mellékelt tápkábelt használja.
- NE csatlakoztassa a földvezetékét műanyag vízvezetékcsövekhez, gázcsövekhez vagy melegvíz-csővekhez.
- A készülék nem megfelelő csatlakoztatása áramütést okozhat.

Vízellátás

A mosógéphez használandó megfelelő víznyomás 50 kPa és 1000 kPa között van. Lehet, hogy 50 kPa-nál alacsonyabb víznyomás esetén a vízszelap nem zár megfelelően, de az is előfordulhat, hogy hosszabb idő alatt telik meg a dob, így a mosógép kikapcsol. A vízcsapoknak a mosógép hátoldalától számított 120 cm távolságon belül kell lenniük, hogy a mellékelt bemeneti víztömlők elérjenek a mosógépig.

A szivárgásveszély csökkentése érdekében tartsa be a következőket:

- A vízcsapok legyenek könnyen hozzáférhetőek.
- Ha a mosógép épp nincs használatban, zárja el a vízcsapokat.
- Rendszeres időközönként ellenőrizze, hogy nem észlelhető-e szivárgás a bemeneti víztömlő illesztékeinél.

VIGYÁZAT

A mosógép első használata előtt ellenőrizze, hogy észlelhető-e bármilyen szivárgás a vízszelap és a csapok csatlakozásainál.

Leeresztés

A Samsung 60-90 cm magas ejtőcső használatát javasolja. A kifolyótömlőt a tömlőrogzítón keresztül kell csatlakoztatni az ejtőcsőhöz, az ejtőcsőnek pedig teljesen be kell fednie a kifolyótömlőt.



Padlózat

A legjobb teljesítmény érdekében a mosógépet szilárd szerkezetű padlózaton kell elhelyezni. Előfordulhat, hogy a fapadlót meg kell erősíteni a vibráció és/vagy nem kiegyenlített terhelés minimálisra csökkentéséhez. A szőnyeg, illetve sima felületű csempe nem állnak ellen megfelelően a vibrációnak, ezért azokon a mosógép centrifugálás közben enyhén elmozdulhat.

VIGYÁZAT

NE helyezze üzembe a mosógépet dobogón, illetve nem megfelelően alátámasztott építményen.

Víz hőmérséklet

Ne üzemelje be a mosógépet olyan helyeken, ahol a víz megfagyhat, mivel a mosógép mindig tartalmaz valamennyi vizet a vízszelvényekben, szivattyúban és/vagy a tömlőkben. A csatlakozó részekben megfagyott víz károsíthatja az ékszíjakat, a szivattyút, illetve a mosógép egyéb alkatrészeit.

Beszereles fülkébe

A megbízható működéshez szükséges minimális hézagok:

- Oldalt: 25 mm, Fent: 25 mm, Hátul: 50 mm, Elöl: 550 mm

Ha a mosógépet szárítógéppel azonos helyen helyezik üzembe, a fülke elülső részénél legalább 550 milliméter akadálymentes szabad légterületet kell biztosítani. A mosógép önálló beüzemelésénél nincs szükség meghatározott méretű légtérre.

Üzembe helyezés lépésről lépésre

LÉPÉS 1 A gép helyének kiválasztása

A helyre vonatkozó követelmények:

- Kemény, vízszintes felület, a szellőzést akadályozó szőnyeg vagy padlózat nélkül
- Közvetlen napfénytől védett terület
- Megfelelő szellőzéssel és vezetékkel rendelkező szoba
- A fagyáspontot (0 °C) mindenkor meghaladó környezeti hőmérséklet
- Hőforrásoktól távol

MEGJEGYZÉS

- Ha szeretné megelőzni a mosógép használata során jelentkező erős vibrálást, először a stabilitásáról gondoskodjon.
- Mosógépet helyezze el szilárd és vízszintes talajon.
- Ne helyezze mosógépét puha padlózatra vagy padlóburkolatra.
- Ha mosógépét fapadlón helyezi üzembe, tegyen (min 1,18 in./30 mm vastag) vízálló fapanelt a padlóra. Javasoljuk emellett, hogy a mosógépet helyezze el a fapadló sarkánál.



LÉPÉS 2 A dobrógzító csavarok eltávolítása

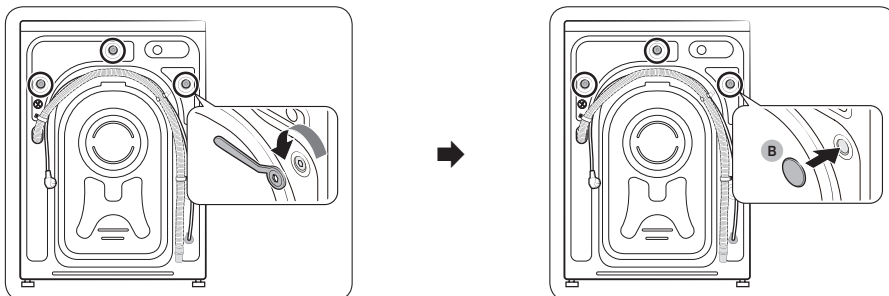

1. Csomagolja ki a terméket, majd távolítsa el az összes dobrógzító csavart.
2. Helyezze a csavarsapkákat (B) a furatokba (az ábrán kör jelöli).

MEGJEGYZÉS

A dobrógzító csavarok száma a típustól függően változhat.

FIGYELMEZTETÉS

- A sérülések elkerülése érdekében fedje be a furatokat a csavarsapkákkal, miután eltávolította a dobrógzító csavarokat. Ne mozgassa a mosógépet úgy, hogy nincsenek a helyükön a dobrógzító csavarok. Szerelje be a dobrógzító csavarokat, mielőtt a mosógépet máshová költözteti. Őrizze meg a dobrógzító csavarokat későbbi használatra.
- A csomagolóanyagok veszélyt jelenthetnek a gyermekekre. A csomagolóanyagokat (műanyag zacskók, polisztrén stb.) úgy helyezze el, hogy azokhoz gyermekek ne férhessenek hozzá.

LÉPÉS 3 A szintezőlábak beállítása

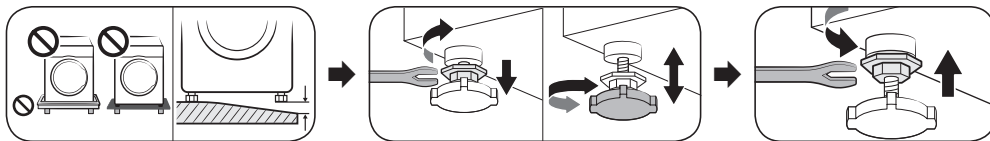

A mosógép szintezéséhez állítson a szintezőlábakon. Amikor a mosógép vízszintbe került, húzza meg az anyákat.

VIGYÁZAT

Ügyeljen arra, hogy mindegyik szintezőláb leérjen a padlóig, különben a mosógép a vibráció hatására mozogni kezd vagy zajt kelt. Ezután ellenőrizze, hogy a mosógép nem billeg-e. Ha a mosógép nem billeg, húzza meg az anyákat.

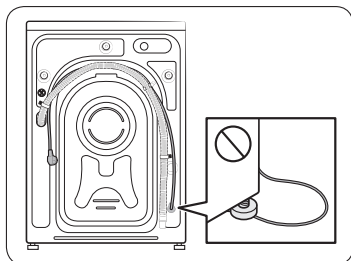

VIGYÁZAT

A termék üzembe helyezése során ügyeljen arra, hogy a szintezőlábak ne nyomják a tápkábelt.



LÉPÉS 4 A víztömlő bekötése

MEGJEGYZÉS

Ezen utasítások menetes vízcsapra vonatkoznak. A víztömlő nem menetes vízcsapra való bekötésével kapcsolatos részletesebb utasításokért látogasson el a kézikönyv fedőlapján jelzett weboldalra, és olvassa el az online kézikönyvet.

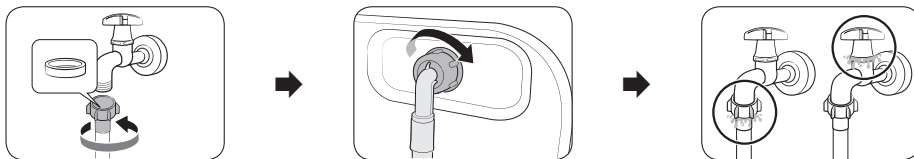

1. Csatlakoztassa a víztömlőt a vízcsapra, majd a meghúzásához forgassa el a hollandi anyát az óramutató járásának megfelelő irányba.

VIGYÁZAT

A víztömlő bekötése előtt ellenőrizze, hogy van-e gumi tömítőgyűrű a tömlőcsatlakozóban. Ne használja a tömlőt, ha a tömítés sérült vagy hiányzik.

2. A víztömlő másik végét csatlakoztassa a mosógép hátulján található bemeneti szelephez, majd a meghúzásához forgassa el az óramutató járásával megegyező irányba.
3. Nyissa meg lassan a vízcsapot, és ellenőrizze, hogy nem alakult-e ki szivárgás a csatlakozók környékén. Ha vízszivárgást észlel, ismételje meg az 1. és 2. lépést.

FIGYELMEZTETÉS

Vízszivárgás esetén állítsa le a mosógépet, és húzza ki a tápaljzatból. Ezt követően, amennyiben a víztömlő szivárog, vegye fel a kapcsolatot a helyi Samsung szervizközponttal, vagy hívjon vízvezeték-szerelőt, ha a vízcsap szivárog. Ellenkező esetben áramütés veszélye léphet fel.

VIGYÁZAT

Ne nyújtsa meg erővel a víztömlőt. Ha a tömlő túl rövid, cserélje ki egy hosszabb magasnyomású tömlőre.

LÉPÉS 5 A kifolyótömlő elhelyezése

A kifolyótömlő háromféle módon helyezhető el:

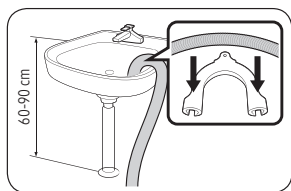

A mosdókagyló peremén

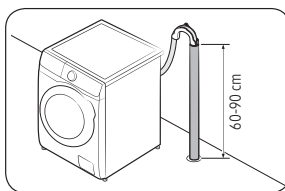

Külön kifolyócsőbe bekötve

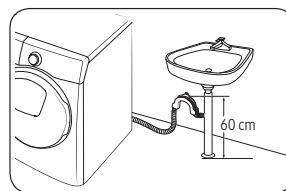

A mosdókagyló kifolyócső-elágazásába bekötve

VIGYÁZAT

Távolítsa el a zárósapkát a mosdókagyló kifolyócső-elágazásáról, mielőtt rákötí a kifolyótömlőt.





LÉPÉS 6 Bekapcsolás

Csatlakoztassa a tápkábelt biztosíték vagy áramkör-megszakító által védett hálózati csatlakozóaljzathoz. Ezután érintse meg 3 másodpercig a  gombot a mosógép bekapcsolásához.

MEGJEGYZÉS

- Az első mosás előtt futtasson egy teljes mosási programot üres készülékkel úgy, hogy nem helyez a dobba semmit.
- Ha a kijelző nem reagál a vezérlő bevitelekre. Távolítsa el a matricát.

Kalibrálás futtatása

- Az első teendők a kalibrálási eljárást is magukban foglalják, amely a nyelv kiválasztása után következik. A mosógépet a használata megkezdése előtt kalibrálni kell.
- A kalibrálás elindításához üritse ki a dobot, majd érintse meg a  gombot.
- Ha a kalibrálás befejeződött, a készülék magától ki-, majd bekapcsol.
- Ha újból elvégezné a kalibrálást, a  gombot hosszan megérintve lépjen be a rendszerfunkciók menüjébe, majd válassza ki a Kalibrálás lehetőséget.

Automatikus adagolás

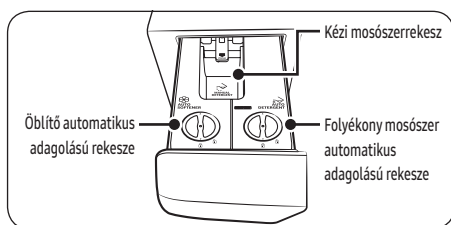

VIGYÁZAT

- A mosógép mozgatása előtt feltétlenül üritse ki a mosószert-adagoló rekeszt.
- Ne töltsön mosószert a rekeszbe a mosószert- és öblítőadagoló rekesz használata nélkül.
- A mosógép leáll, ha kinyitja a mosószert-adagoló rekeszt, amikor már megkezdte a vízvételt a mosógép.

MEGJEGYZÉS

- Ha a mosószert-adagoló rekesz teljesen zárva, a „A mosószert-adagoló nyitva van” üzenet jelenik meg. Csukja be a mosószert-adagoló rekeszt, mielőtt a mosógépet elindítja.
- Ha a „Töltsön be mosószert”, „Töltsön be öblítőt” vagy „Töltsön mosószert, öblítőt” felirat jelenik meg a kijelzőn, töltsse fel az adott rekeszt. Mosószert vagy öblítő betöltése után a betöltésre vonatkozó üzenet eltűnik, ha a mosógép végrehajt egy programot.
- Gyapjú program esetén a gép nem adagolja automatikusan a mosószert/öblítőt. Gyapjú program esetén a mosószert/öblítő adagolásához kézzel kell beállítania a mosószert/öblítő kívánt mennyiségét.
- A mosószert-adagoló rekesz néha nehezen nyitható pusztán ujjheggyel. Ragadja meg erősen a kezével a mosószert-adagoló rekesz fogantyúját, és húzza meg a kinyitásához.
- A becsukásához tolja be ütközésig a mosószert-adagoló rekeszt. A rekesz megfelelően becsukott helyzetét kattánás jelzi.
- Hagyja nyitva az ajtót, hogy a dob belseje és a mosószertfiók jól átszellőzhessen.
- A mosószertfiókat és az automatikus mosószert-/öblítőadagoló rekesz fedelét tartsa mindig csukva. Csak a mosószerttel és/vagy az öblítővel való feltöltéshez nyissa ki őket. A bejutó levegő kiszáríthatja a mosószert és/vagy az öblítőszert.
- Némi mosószert kifolyhat a mosószertfiókból, amikor a fiókot eltávolítja a mosógépből. Ez normális jelenség.



- Ellenőrizze a mosószer-adagoló és öblítőadagoló rekesz nyílásait, nyissa ki a sapkák elfordításával, majd töltsön be mosószert és öblítőt a maximális töltést jelző vonalig (MAX).
- Ne használjon mosószer és öblítő keverékét.
- A mosószer-tartály sapkáját tartsa mindig zárva.

Az adagolni kívánt mosószer/öblítő mennyiségének beállítása

Az alábbi utasítást követve növelheti vagy csökkentheti az automatikusan adagolt mosószer/öblítő mennyiségét.

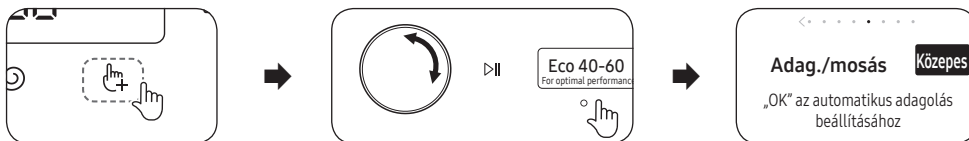

Üzembe helyezés

1. Koppintson a gombra.
2. A navigációs tárcsát elforgatva válassza ki a **Adag./mosás** vagy **Adag./öblítés** elemet.
 - **Adag./mosás:** kiválaszthatja az adagolni kívánt mosószer mennyiségét.
 - **Adag./öblítés:** kiválaszthatja az adagolni kívánt öblítő mennyiségét.
3. A beállítás módosításához érintse meg a **O** gombot.
 - A gyári beállítás a **Közepes**.
 - A választható beállítások a **Közepes**, a **Sok**, az **Ki** és a **Kevés**.

A vízkeménység/öblítőkoncentráció beállítása

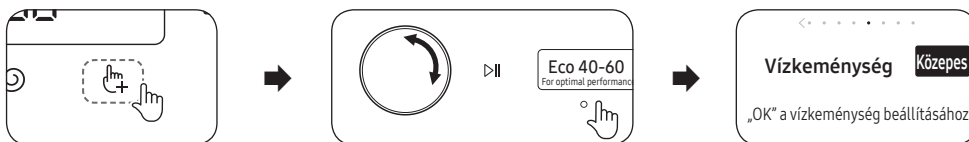

1. 3 másodpercig tartsa lenyomva a gombot.
2. A navigációs tárcsát elforgatva válassza ki a **Vízkeménység** vagy a **Öblítő** lehetőséget.
3. A beállítás módosításához érintse meg a **O** gombot.
 - A vízkeménység gyári beállítása a **Közepes**, a választható beállítások pedig a **Közepes**, **Kemény** és a **Lágy**.
 - Az öblítő koncentrációjának gyári beállítása az **1x**, a választható beállítások pedig **1x**, **2x** és **3x**.

MEGJEGYZÉS

A koncentráció **2x** vagy **3x** beállítása esetén kevesebb lesz a felhasznált öblítő.



Műveletek

A mosógép használatával kapcsolatos részletes tájékoztatásért lásd a mellékelt egylapos utasítást. (Mosógép-kezelési útmutatója)

MEGJEGYZÉS

A jelen útmutatóban szereplő program- és funkciónevek eltérhetnek az Ön termékéhez tartozó elnevezésektől.

Programok és opciók listája

Program

| | | | |
|---------------|--------------------|-------------------|--------------------|
| Eco 40-60 | Pamut | MI-mosás | '15 Gyorsmosás |
| Szupergyors | Intenzív hideg | Gyapjú | Ágynemű |
| Kültéri | Ingek | Törölközők | Higiénikus gőzölés |
| Babaápolás | Öblítés+Centrifuga | Ürítés/Centrifuga | Dobtisztítás+ |
| Dobtisztítás | Felhős nap | Technikai ruházat | Színes |
| Műszálás | Kímélő | Farmer | Csendes mosás |
| Vegyes töltet | | | |

• Dobtisztítás+ / Dobtisztítás

A dob tisztításához ne használjon tisztítószeret. A dobban lerakódott vegyi anyagok károsíthatják a szennyest vagy a mosógép dobját.

- Dobtisztítás+: csak a WW**T9****, WW**T8****, WW**T7****, WW**T6**** típusnál
- Dobtisztítás: csak a WW**T5**** típusnál

• Szupergyors: csak a WW**T9****, WW**T8****, WW**T7****, WW**T6**** típusnál

• Vegyes töltet: csak a WW**T5**** típusnál

• MI-mosás: csak a WW**T98****, WW**T93**** típusnál

MEGJEGYZÉS

A tényleges mosási idő eltérhet a program kiválasztásakor a vezérlőpanelen kezdetben megjelenített becsült időtől.

További funkciók

A gombot megérintve az alábbi lehetőségek közül választhat.

| | | | |
|---------------|---------------|----------------|---------------|
| Gyors meghaj. | Előmosás | Intenzív | Habos áztatás |
| Adag./mosás | Adag./öblítés | Saját ciklusok | Késleltetés |
| Gyermekzár | | | |

• Gyermekzár: Az O gomb megérintésekor a gombot kivéve az összes gomb inaktív lesz.

• Gyors meghaj.: csak a WW**T8****, WW**T7**** típusnál

• Késleltetés: Beállíthatja, hogy a mosógép automatikusan egy későbbi időpontban végezze el a mosást. A késleltetési idő 1–24 óra lehet (1 órás lépésekben növelve az időt). A kijelzett óra a mosási program befejezésének időpontját jelzi.

Rendszerfunkciók

A  gombot 3 másodpercre megérintve beléphet a rendszerfunkciók menüjébe, ahol az alábbi lehetőségeket módosíthatja.



| Vízkeménység | Öblítő | MI-minta | Jelzés |
|--------------|--------|----------|-------------------|
| Kalibrálás | Wifi | Nyelv | Gyári beállítások |

- **Jelzés:** A program végét jelző dallamot be- vagy kikapcsolhatja. Az egyéb hanghatások azonban aktívak maradnak.
- **Smart Control:** A Smart Control funkciót bekapcsolva vezérelheti készülékét.

AddWash (csak bizonyos típusok esetén)

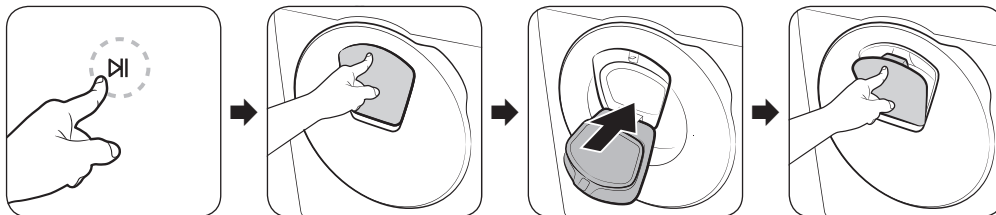
A mosás indítását követően mosnivaló hozzáadásához használja az AddWash ajtót.



1. A mosóprogram leállításához érintse meg a  gombot.
2. A kinyitáshoz nyomja meg az AddWash ajtó felső részét. Az ajtó a megnyomásra kissé befelé mozdul, majd kinyílik.
3. Nyissa ki teljesen az AddWash ajtót, majd a nyílásán keresztül helyezze a dobba a további mosnivalót.
4. Hajtsa vissza teljesen az AddWash ajtót, majd a felső részét kattánásig megnyomva zárja be. A mosás folytatásához ezután érintse meg a  gombot.

MEGJEGYZÉS

A dobban levő víz nem szivárog, ha az AddWash ajtó megfelelően be lett zárva. Vízcseppek kialakulhatnak az AddWash ajtó körül, de a víz nem a dob belsejéből szivárog. Ez normális jelenség.

A mosószert adagoló ajtaja nem nyílik ki, és az „Addwash ajtó nyitva” üzenet jelenik meg.

Ez az üzenet akkor jelenik meg, ha a gép működése közben próbálja meg kinyitni az AddWash ajtót. A gép azt érzékeli, hogy az AddWash ajtó nyitva van, és biztonsági okokból leáll.

Ha ez történik, zárja be az AddWash ajtót, majd a művelet folytatásához nyomja meg ismét a  gombot.

Mikor nem nyithatom ki az AddWash ajtót?

Az AddWash ajtó nem nyitható ki:

- Ha a belső hőmérséklet meghaladja az 50 °C-ot.
- Dobtisztítási program, például a **Dobtisztítás+** közben. A programok alatt nem lehet szennyes a dobban.

VIGYÁZAT

A szárító vagy forraló folyamat közben ne próbálja meg kinyitni az AddWash ajtót. Forró gőz szivároghat ki rajra.

SmartThings

Wifikapcsolat

Lépjön az okostelefon vagy a táblagép **Settings (Beállítások)** menüjébe, engedélyezze a vezeték nélküli csatlakozást, majd válasszon egy hozzáférési pontot (AP).

- A készülék támogatja a 2,4 GHz-es wifiprotokollokat.

Letöltés

Az alkalmazás-áruházakban (Google Play Store, Apple App Store, Samsung Galaxy Apps) a SmartThings alkalmazást a „SmartThings” kifejezésre keresve találhatja meg. Töltse le és telepítse az alkalmazást az eszközén.

MEGJEGYZÉS

Az alkalmazás előzetes értesítés nélkül megváltozhat a jobb teljesítmény érdekében.

Bejelentkezés

Először be kell jelentkeznie a SmartThings alkalmazásba, Samsung-fiókját használva. Új Samsung-fiók létrehozásához kövesse az alkalmazás utasításait. A fiók létrehozásához nincs szükség másik alkalmazásra.

MEGJEGYZÉS

Amennyiben rendelkezik Samsung-fiókkal, használja azt a belépéshez. Regisztrált Samsung okostelefon- vagy táblagép-felhasználóként automatikusan bejelentkezik.

Készüléke regisztrálása a SmartThings alkalmazásba

1. Győződjön meg arról, hogy okostelefonja vagy táblagépe vezeték nélküli hálózathoz csatlakozik. Amennyiben nem, lépjen be a **Settings (Beállítások)** menübe, engedélyezze a vezeték nélküli csatlakozást, majd válasszon egy hozzáférési pontot (AP).
2. Nyissa meg okostelefonján vagy táblagépén a **SmartThings** alkalmazást.
3. Ha az „A new device is found. (Új eszköz található.)” üzenet jelenik meg, válassza az **Add (Hozzáadás)** lehetőséget.
4. Amennyiben nem jelenik meg üzenet, válassza a + lehetőséget, és keresse ki készülékét az elérhető készülékek listájából. Ha nem találja készülékét a listán, válassza a **Device Type (Készülék típusa) > Specific Device Model (Típus kiválasztása)** lehetőségeket, majd adja hozzá a készüléket manuálisan.
5. A következő eljárással regisztrálja mosógépét a SmartThings alkalmazásba.
 - a. Vegye fel készülékét a SmartThings alkalmazásba. Győződjön meg arról, hogy mosógépe csatlakozik a SmartThings alkalmazáshoz.
 - b. Ha befejezte a regisztrálást, mosógépe megjelenik okostelefonján vagy táblagépén.

Smart Control

Miután csatlakoztatta készülékét a SmartThings alkalmazáshoz, már távolról is vezérelheti azt.

Miután betöltötte a mosnivalót és becsukta az ajtaját, a **Smart Control** ikonját megérintve kényelmesen vezérelheti mosógépét, a SmartThings alkalmazás segítségével öblítési, centrifugálási vagy szárítási ciklust beiktatva.

Karbantartás

A mosógép tisztításával kapcsolatos utasításokért látogasson el a kézikönyv fedőlapján feltüntetett webhelyre, és olvassa el az online kézikönyvet.

Tisztítás

Mosószerfiók

1. Az eltávolításához a fiók belső részén található kioldókart lenyomva húzza ki a mosószerfiókat.
2. Távolítsa el a fedelét, majd mossa ki vízzel az automatikus mosószer- és öblítőadagoló rekeszeit.
 - Ha végzett a tisztításukkal, törölje szárazra a rekeszeket, és tegye vissza a fedeleket.
3. Tisztítsa meg a mosószerfiók helyét üvegmosó kefével a mosószermaradványok és a vízkő eltávolítása érdekében.
4. Tegye vissza a mosószerfiókat a mosógépbe.

Biztonsági leeresztés

Áramszünet esetén eressze le a dobben lévő vizet, mielőtt kivenné a mosnivalót a gépből.

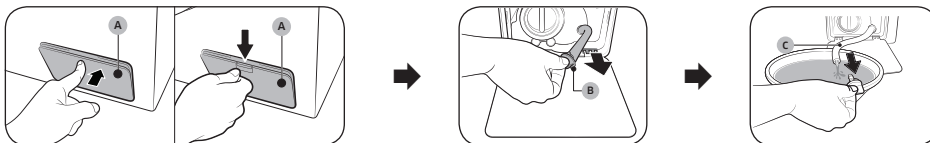

1. Kapcsolja ki, majd válassza le a mosógépet az elektromos hálózatról.
2. Nyissa fel a **szűrő fedelét (A)**.
 - 1. TÍPUS: Óvatosan nyomja meg a szűrő fedelének (A) felső részét, hogy kinyíljon.
 - 2. TÍPUS: Nyomja lefelé a szűrő fedelének (A) reteszét, hogy kinyíljon.
3. Helyezzen egy üres, nagy űrtartalmú edényt a fedél közelébe, majd húzza oda az edényhez a biztonsági kifolyócsövet, és közben tartsa kézben a csősapkát (B).
4. Nyissa fel a csősapkát, és a biztonsági kifolyócső (C) segítségével engedje le a vizet az edénybe.
5. Ha végzett a leengedéssel, zárja le a csősapkát, majd helyezze vissza a csövet. Végül zárja vissza a szűrő fedelét.

MEGJEGYZÉS

Nagy űrtartalmú edényt használjon, mivel a dobben több víz lehet, mint gondolná.

Törmelékszűrő

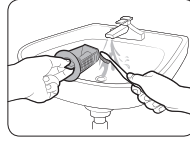

1. Kapcsolja ki a mosógépet, majd húzza ki a tápkábelt a fali aljzatból.
2. Eressze le a dobban maradó vizet. (A részletekért lásd a **Biztonsági leeresztés** című szakaszt.)
3. Nyissa fel a szűrő fedelét.
 - 1. TÍPUS: Óvatosan nyomja meg a szűrő fedelének felső részét, hogy kinyíljon.
 - 2. TÍPUS: Nyomja lefelé a szűrő fedelének reteszét, hogy kinyíljon.
4. Fordítsa el balra a törmelékszűrő gombját, majd eressze le a fennmaradó vizet.
5. Puha kefével tisztítsa meg a törmelékszűrőt. Ellenőrizze, hogy az ürítőszivattyú szűrőben lévő hajtócsavarja nincs-e eltömődve.
6. Helyezze vissza a törmelékszűrőt, majd fordítsa jobbra a szűrő gombját.

Mosószer-adagoló ajtaja (csak adott típusoknál)



1. Nyissa ki az AddWash ajtót.
2. Nedves ruhával tisztítsa meg az AddWash ajtót.
 - Ne használjon tisztítószert. Elszíneződést okozhat.
 - Legyen óvatos a gumitömítés és a zárszerkezet (A) tisztításakor.
 - Rendszeresen portalanítsa az ajtó területét.
3. Törölje le, majd csukja be az AddWash ajtót, kattanásig benyomva azt.

VIGYÁZAT

A mosógép fagymentesítése

0 °C alatti hőmérséklet esetén a mosógép befagyhat.

1. Kapcsolja ki a mosógépet, majd húzza ki a tápkábelt a fali aljzatból.
2. A víztömlő kilazításához öntsön meleg vizet a csapra.
3. Szerelje le el a víztömlőt, és áztassa meleg vízben.
4. Öntsön meleg vizet a dobba, és hagyja állni benne körülbelül 10 percig.
5. Csatlakoztassa vissza a víztömlőt a vízcsaphoz.

Hibaelhárítás

Ha problémát tapasztal, ellenőrizze az LCD-képernyőn látható tájékoztató üzenetet, és kövesse a képernyőn megjelenő utasításokat.

Ha a probléma továbbra is fennáll, forduljon a szervizközpontoz.

Ellenőrzési pontok

Amennyiben probléma merül fel a mosógéppel kapcsolatban, először tekintse át az alábbi táblázatot, és próbálja ki a benne található javaslatokat.

| Probléma | Teendő |
|---|---|
| A berendezés nem indul el. | <ul style="list-style-type: none">• Ellenőrizze, hogy a készülék csatlakozik-e az elektromos hálózathoz.• Ellenőrizze, hogy a berendezés ajtaja megfelelően be van-e csukva.• Ellenőrizze, hogy a vízcsap ki van-e nyitva.• A mosógép elindításához érintse meg a ▷ gombot.• Ellenőrizze, hogy a gyermekzár nincs-e aktiválva.• Mielőtt a mosógép elkezdené feltölteni a rendszert, egy sor kattogó hangot ad ki: ellenőrzi az ajtózárat, és elvégez egy gyors leeresztést.• Ellenőrizze a biztosítékot vagy kapcsolja vissza az áramkör-megszakítót.• Ellenőrizze, hogy megfelelő-e az áramellátás.• Alacsony feszültség észlelhető.<ul style="list-style-type: none">- Ellenőrizze, hogy a tápkábel be van-e dugva.• Ellenőrizze, hogy nem szorult-e ruha az ajtóba.• Az „Addwash ajtó nyitva” üzenet akkor jelenik meg, ha anélkül nyitja ki a mosószer-adagoló ajtaját, hogy előtte megérintette volna a ▷ gombot. Ha ez történik, tegye a következőket:<ul style="list-style-type: none">- Nyomja meg az AddWash ajtót, hogy megfelelően bezáródjon. Ezután érintse meg a ▷ gombot, és próbálja újra.- Szennyes hozzáadásához nyissa ki az AddWash ajtót, tegye be a szennyest, majd csukja be az AddWash ajtót megfelelően. Ezután a mosás folytatásához érintse meg a ▷ gombot. |
| A vízellátás nem elegendő, vagy nincs vízellátás. | <ul style="list-style-type: none">• Teljesen nyissa ki a vízcsapot.• Ellenőrizze, hogy a berendezés ajtaja megfelelően be van-e csukva.• Ellenőrizze, hogy a vízellátó tömlő nincs-e befagyva.• Ellenőrizze, hogy a vízellátó tömlő nincs-e megcsavarodva vagy eltömődve.• Ellenőrizze, hogy elegendő-e a víznyomás.• Ellenőrizze, hogy a hideg-, illetve melegvíz-csap megfelelően csatlakozik-e a berendezéshez.• Ha szükséges, tisztítsa ki a szitaszűrőt (esetleg el lehet tömődve). |



| Probléma | Teendő |
|--|--|
| Egy program után mosószermaradvány található a mosószeres rekeszben. | <ul style="list-style-type: none"> Ellenőrizze, hogy a gép megfelelő víznyomással működik-e. Ügyeljen arra, hogy a betöltött mosószer a mosószer-adagoló középső rekeszébe kerüljön. Ellenőrizze, hogy megfelelően helyezte-e be az öblítősapkát. Ha porállagú mosószeret használ, bizonyosodjon meg arról, hogy a mosószerválasztó a felső pozícióban van-e. Távolítsa el az öblítősapkát és tisztítsa ki a mosószer-adagolót. |
| A berendezés hangos vagy túlzottan rázkódik. | <ul style="list-style-type: none"> Győződjön meg arról, hogy a mosógép vízszintes, szilárd, nem csúszós felületen áll-e. Ha a padló nem vízszintes, használja a szintező lábakat a mosógép magasságának beállítására. Bizonyosodjon meg arról, hogy a dobörgzítő csavarokat eltávolította. Győződjön meg arról, hogy a mosógép nem ér hozzá semmihez. Ellenőrizze, hogy a mosótöltet egyenletesen van-e elosztva. A normál működés során a motor zajt adhat ki. Overallok és fémmel díszített ruhaneműk zajt kelthetnek a mosás folyamán. Ez normális jelenség. A fémtárgyak (például az aprópénz) zajt kelthetnek. Mosás után ezeket a tárgyakat távolítsa el a dobból vagy a szűrőből. Rendezze át a töltetet. Ha csak egy ruhadarabot, például egy fürdőköpenyt vagy egy farmert kíván kimosni, előfordulhat, hogy a centrifugálás végső eredménye nem elégséges, és a kijelzőn az „Ub” üzenet jelenik meg. |
| A berendezés nem eresztile a vizet és/vagy nem centrifugál. | <ul style="list-style-type: none"> Ellenőrizze, hogy a kifolyótömlő egészen az ürítőrendszerig egyenesen fut-e. Ha dugulást érez az ürítőrendszerben, lépjen kapcsolatba a szervizközponttal. Ellenőrizze, hogy a törmelékszűrő nincs-e eltömődve. Csukja be a készülék ajtaját, és koppintson a ▶ elemre. Az Ön biztonsága érdekében a mosógép dobja mindaddig nem kezd el rázkódni és forogni, amíg be nem csukja az ajtót. Ellenőrizze, hogy a kifolyótömlő nem fagyott-e be vagy nincs-e eltömődve. Ellenőrizze, hogy a kifolyótömlő csatlakozik-e az ürítőrendszerhez, illetve, hogy az ürítőrendszer nincs-e eltömődve. Ha a mosógép tápellátása nem megfelelő, a berendezés átmenetileg nem fogja leereszteni a vizet, illetve nem fog centrifugálni. Amint helyreáll a tápellátása, megfelelően fog működni. A csatlakozási típustól függően ellenőrizze, hogy a kifolyótömlő megfelelő pozícióban áll-e. Ha eltömődött, tisztítsa ki a törmelékszűrőt. |
| A mosógép ajtaját nem lehet kinyitni. | <ul style="list-style-type: none"> A mosógép leállításához érintse meg a ▶ gombot. Az ajtó zármechanizmusának feloldása némi időt vehet igénybe. Az ajtó a mosógép megállását vagy kikapcsolását követően 3 percig még nem nyitható ki. Ellenőrizze, hogy a mosógép az összes vizet leeresztette-e a dobból. Ha víz maradt a dobben, az ajtó nem nyitható. Manuálisan eressze le a vizet a dobból és nyissa ki az ajtót. Ellenőrizze, hogy az ajtózárr jelzőfénye kialudt-e. Ha a mosógép leeresztette a vizet, az ajtózárr jelzőfénye kialszik. |

Hibaelhárítás





| Probléma | Teendő |
|--|---|
| A berendezés túlzottan habzik. | <ul style="list-style-type: none"> Bizonyosodjon meg arról, hogy megfelelően használta-e az ajánlott mosószeret. Használjon nagy hatékonyságú (high efficiency, HE) mosószeret a túlhabzás elkerülése érdekében. Lágy víz, kis ruhatöltet vagy enyhe szennyeződés esetén használjon kevesebb mosószeret. Nem nagy hatékonyságú mosószer használata nem ajánlott. |
| Nem lehet több mosószer hozzáadni. | <ul style="list-style-type: none"> Győződjön meg arról, hogy a visszamaradó mosószer- és öblítőmaradványok nincsenek-e a meghatározott szint felett. |
| Megállások. | <ul style="list-style-type: none"> Dugja be a tápkábelt egy működő fali aljzatba. Ellenőrizze a biztosítékot vagy kapcsolja vissza az áramkör-megszakítót. Csukja be az ajtót, és a mosógép elindításához érintse meg a ▶▶▶ gombot. Az Ön biztonsága érdekében a mosógép dobja mindaddig nem kezd el rázkódni és forogni, amíg be nem csukja az ajtót. Mielőtt a mosógép elkezdené feltölteni a rendszert, egy sor kattogó hangot ad ki: ellenőrzi az ajtózárat, és elvégez egy gyors leeresztést. Szünet vagy áztatási ciklus a program közben is előfordulhat. Várjon egy kicsit, elképzelhető, hogy a mosógép elindul. Ellenőrizze, hogy nem tömődött-e el a vízellátó tömlő szitaszűrője, mely a vízcsap végénél található. Rendszeres időközönként tisztítsa ki a szitaszűrőt. Ha a mosógép tápellátása nem megfelelő, a berendezés átmenetileg nem fogja leereszteni a vizet, illetve nem fog centrifugálni. Amint helyreáll a tápellátása, megfelelően fog működni. |
| Rossz hőmérsékletű vízzel tölti fel a rendszert. | <ul style="list-style-type: none"> Nyissa ki teljesen mindkét csapot. Győződjön meg arról, hogy a hőfok kiválasztása megfelelő-e. Ellenőrizze, hogy a tömlők a megfelelő csapokhoz csatlakoznak-e. Töltse fel a tömlőket. Ellenőrizze, hogy a vízmelegítőt úgy állította-e be, hogy az legalább 49 °C hőmérsékletű meleg vizet biztosítson a csapokban. Szintén ellenőrizze a vízmelegítő kapacitását és feltöltődési idejét. Vállassza le a tömlőket és tisztítsa ki a szitaszűrőket. Eltömődhetett a szitaszűrő. Mialatt a mosógép vízzel tölti fel a rendszert, a víz hőmérséklete változhat, ahogy az automatikus hőmérséklet-szabályozó funkció ellenőrzi a bejövő víz hőmérsékletét. Ez normális jelenség. Mialatt a mosógép vízzel tölti fel a rendszert, azt tapasztalhatja, hogy az adagolón csak meleg és/vagy hideg víz áramlik keresztül, amikor hideg vagy meleg hőfokot választott ki. Ez normális jelenség az automatikus hőmérséklet-vezérlő funkció működése miatt, amely megállapítja a víz hőmérsékletét. |
| A program végén a töltet vizes. | <ul style="list-style-type: none"> Használjon Nagy vagy Extra nagy fordulatszámú centrifugálást. Használjon nagy hatékonyságú (high efficiency, HE) mosószeret a túlhabzás csökkentése érdekében. A töltet túl kicsi. Kis töltetek (egy vagy két ruhadarab) esetén az eloszlás egyenetlen lehet, ami kevésbé hatékony centrifugálást eredményez. Ellenőrizze, hogy a kifolyótömlő nincs-e megcsavarodva vagy eltömődve. |



| Probléma | Teendő |
|--|---|
| Víz szivárog a berendezésből. | <ul style="list-style-type: none"> Ellenőrizze, hogy a berendezés ajtaja megfelelően be van-e csukva. Bizonyosodjon meg arról, hogy minden tömlőcsatlakozás szorosan meg van-e húzva. Ellenőrizze, hogy a kifolyótömlő vége megfelelően illeszkedik-e az ürítőrendszerhez, illetve, hogy rögzítése megfelelő-e. Ne töltsen túl a mosógépet. Használjon nagy hatékonyságú (high efficiency, HE) mosószert a túlhabzás elkerülése érdekében. Ellenőrizze a kifolyótömlőt. <ul style="list-style-type: none"> Ellenőrizze, hogy a kifolyótömlő vége nem fekszik-e a földön. Ellenőrizze, hogy a kifolyótömlő nincs-e eltömődve. |
| A berendezésből kellemetlen szag árad. | <ul style="list-style-type: none"> A hab megüthet a berendezés mélyedéseiben, és kellemetlen szagot áraszthat. Bizonyos időközönként futtasson le egy tisztító programot a berendezés fertőtlenítése céljából. Tisztítsa meg az ajtó tömítését. A programok befejeződését követően szárítsa ki a mosógép belsejét. |
| Nincsenek buborékok (kizárólag Bubble típusok esetében). | <ul style="list-style-type: none"> Előfordulhat, hogy nem fogja látni a buborékokat, ha túl sok a szennyes a dobben. A túlzottan szennyezett ruhanemű akadályozhatja a buborékképződést. |
| Bármikor kinyithatom az AddWash ajtót? | <ul style="list-style-type: none"> Az AddWash ajtó csak a  jelzés megjelenésekor nyitható ki. Azonban nem nyílik ki a következő esetekben: <ul style="list-style-type: none"> Amikor a forraló vagy szárító folyamat fut, és a belső hőmérsékletet megemelkedik Ha biztonsági okokból bekapcsolja gyermekzárát Dobmosás vagy dobszárítás közben, amikor nem fut szennyestisztítási program. |
| A kijelzőn megjelenik egy üzenet, amely arra figyelmeztet, hogy nyitva van az adagoló. | <ul style="list-style-type: none"> Ellenőrizze, hogy a mosószert-adagoló rekesz megfelelően be van-e zárva. <ul style="list-style-type: none"> Nyissa ki a mosószert-adagoló rekeszt, majd zárja be ismét. Győződjön meg arról, hogy megfelelően be van zárva. |
| Megnövelt mosási idő | <ul style="list-style-type: none"> A tényleges mosási idő eltérhet a program kiválasztásakor a vezérlőpanelen kezdetben megjelenített becsült időtől. |

- Ha a probléma továbbra is fennáll, forduljon a szervizközpontozhoz. A szervizközpont telefonszáma megtalálható a termékhez csatolt címkén.
- A Samsung nem vállal felelősséget a termék olyan károsodásáért, sérüléséért vagy egyéb termékbiztonsági kérdésért, amelyet olyan javítás okozott, amely nem felel meg a jelen javítási útmutatóban található utasításoknak. A garancia nem terjed ki a termék olyan károsodására sem, amely nem a Samsung által tanúsított szakszerviz által történő javítási kísérlet során keletkezett.

Műszaki jellemzők

Környezetvédelem

- A berendezés újrahasznosítható anyagokból készült. Ha le kívánja selejtezni a berendezést, kövesse a helyi hulladékéelhelyezési előírásokat. Vágja el a tápkábelt, hogy a berendezést ne lehessen áramforráshoz csatlakoztatni. Távolítsa el a berendezés ajtaját, hogy állatok és kisgyermek ne szorulhassanak bele.
- Ne lépje túl a mosószergyártó által ajánlott mosószermennyiséget.
- A mosási ciklus előtt csak akkor használjon folteltisztító és fehérítő szert, ha erre feltétlenül szükség van.
- Vízet és áramot takaríthat meg, ha csak teli géppel mos (a mosótöltet pontos mennyisége az adott mosóprogramtól függ).

Műszaki adatlap

A „*” csillag eltérő modelleket jelöl, értéke pedig 0–9 vagy A–Z között változhat.

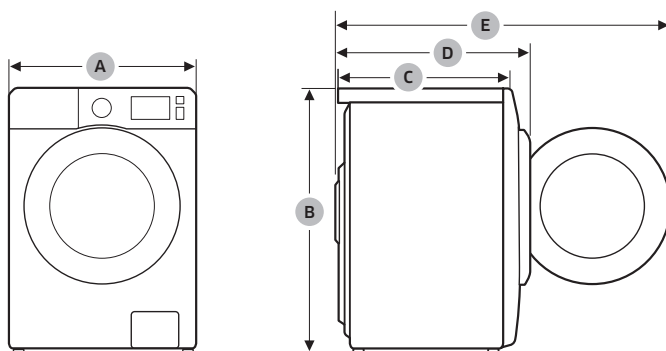

| Típus | | Elöltöltős mosógép |
|-----------------------------|------------------------|--|
| Típus megnevezése | | WW9*T**4***(*) |
| Méretek | A (szélesség) | 600 mm |
| | B (magasság) | 850 mm |
| | C (hossz) | 550 mm |
| | D | 635 mm |
| | E | 1072 mm |
| Víznyomás | | 50–1000 kPa |
| Nettó tömeg | | 67,0 kg (WW**T*8***(*), WW**T*5***(*), WW**T*3***(*)) 65,0 kg (WW**T*0***(*)) |
| Maximális töltési kapacitás | Mosás és centrifugálás | 9,0 kg |
| Teljesítményfelvétel | Mosás és melegítés | AC 220–240 V, 50 Hz 1900–2300 W |
| Centrifuga fordulatszáma | | 1400 ford./perc |

| Típus | | Elöltöltős mosógép | |
|-----------------------------|--------------------|---|-----------------|
| Típus megnevezése | | WW8*T**4***(*) | WW8*T**2***(*) |
| Méretek | A (szélesség) | 600 mm | |
| | B (magasság) | 850 mm | |
| | C (hossz) | 550 mm | |
| | D | 635 mm | |
| | E | 1072 mm | |
| Víznyomás | | 50–1000 kPa | |
| Nettó tömeg | | 67,0 kg (WW**T*8***(*), WW**T*5***(*), WW**T*3***(*)) 65,0 kg (WW**T*0***(*)) | |
| Maximális töltési kapacitás | | Mosás és centrifugálás | 8,0 kg |
| Teljesítményfelvétel | Mosás és melegítés | AC 220–240 V, 50 Hz | 1900–2300 W |
| Centrifuga fordulatszáma | | 1400 ford./perc | 1200 ford./perc |

| Típus | | Elöltöltős mosógép | |
|-----------------------------|--------------------|---|-----------------|
| Típus megnevezése | | WW7*T**4***(*) | WW7*T**2***(*) |
| Méretek | A (szélesség) | 600 mm | |
| | B (magasság) | 850 mm | |
| | C (hossz) | 550 mm | |
| | D | 635 mm | |
| | E | 1072 mm | |
| Víznyomás | | 50–1000 kPa | |
| Nettó tömeg | | 67,0 kg (WW**T*8***(*), WW**T*5***(*), WW**T*3***(*)) 65,0 kg (WW**T*0***(*)) | |
| Maximális töltési kapacitás | | Mosás és centrifugálás | 7,0 kg |
| Teljesítményfelvétel | Mosás és melegítés | AC 220–240 V, 50 Hz | 1900–2300 W |
| Centrifuga fordulatszáma | | 1400 ford./perc | 1200 ford./perc |

MEGJEGYZÉS

- A kiviteli és műszaki adatok a minőség javítása érdekében értesítés nélkül megváltozhatnak.
- Az itt megadott méretek a mérési módszertől függően kismértékben eltérhetnek a tényleges méretektől.

SAMSUNG



DC68-04205F-04