

CANDY

Instruction Manual For Induction Hob	ENGLISH
Manual de Instrucciones para placa de inducción	ESPAÑOL
Manuel d'instruction pour plaque à induction	FRANÇAIS
Manuale di istruzioni per piano cottura a induzione	ITALIANO
Manual de instruções para placa de indução	PORTUGUÊS
Használati útmutató indukciós főzőlaphoz	MAGYAR
Instrukcja obsługi płyty indukcyjnej	POLSKI
Εγχειρίδιο οδηγιών για επαγωγική εστία	ΕΛΛΗΝΙΚΑ
Manual de instrucțiuni pentru plita cu inducție	ROMÂNĂ

MODEL: CI642CBB/1

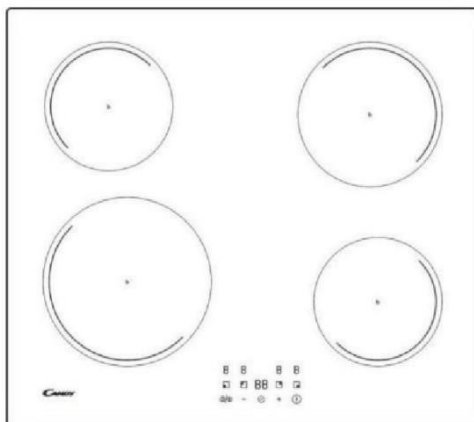

THANK YOU FOR PURCHASING THE CANDY INDUCTION HOB.
PLEASE READ THIS INSTRUCTION MANUAL CAREFULLY BEFORE USING
THE HOB KEEP IT IN A SAFE PLACE FOR FUTURE REFERENCE.

OSTRZEŻENIA DOTYCZĄCE BEZPIECZEŃSTWA PRZED UŻYCIEM URZĄDZENIA NALEŻY UWAŻNIE PRZECZYTAĆ PONIŻSZE INSTRUKCJE.

Instalacja

Zagrożenie porażeniem prądem elektrycznym

- Przed przystąpieniem do jakichkolwiek prac lub konserwacji należy odłączyć urządzenie od sieci elektrycznej.
- Podłączenie do dobrego systemu uziemienia jest niezbędne i obowiązkowe.
- Środki do odłączania muszą być włączone do stałego okablowania zgodnie z zasadami okablowania.
- Zmiany w domowej instalacji elektrycznej mogą być dokonywane wyłącznie przez wykwalifikowanego elektryka.
- Niezastosowanie się do tej porady może spowodować porażenie prądem lub śmierć.

Ryzyko skaleczenia

- Uważaj - krawędzie paneli są ostre.
- Niezachowanie ostrożności może spowodować obrażenia ciała lub skaleczenia.

Ważne instrukcje dotyczące bezpieczeństwa

- Przeczytaj uważnie niniejszą instrukcję przed zainstalowaniem lub użyciem tego urządzenia.
- W żadnym momencie nie należy umieszczać na urządzeniu żadnych materiałów ani produktów palnych.
- Prosimy o udostępnienie tych informacji osobie odpowiedzialnej za instalację urządzenia, ponieważ może to obniżyć koszty instalacji.
- Aby uniknąć zagrożenia, urządzenie należy zainstalować zgodnie z niniejszą instrukcją montażu.
- To urządzenie może być prawidłowo zainstalowane i uziemione tylko przez odpowiednio wykwalifikowaną osobę.

- To urządzenie powinno być podłączone do obwodu zawierającego wyłącznik zapewniający pełne odłączenie od źródła zasilania.
- **OSTRZEŻENIE:** Należy korzystać wyłącznie z osłon płyty kuchennej zaprojektowanych przez producenta urządzenia lub wskazanych przez niego w instrukcji obsługi jako odpowiednie lub z osłon płyty kuchennej wbudowanych w urządzenie. Użycie nieodpowiednich osłon może być przyczyną wypadków.
- Nieprawidłowy montaż urządzenia może spowodować unieważnienie gwarancji lub roszczeń z tytułu odpowiedzialności.
- Szczegółowe informacje dotyczące instalacji można znaleźć w sekcji <Instalacja>.

Obsługa i konserwacja

Zagrożenie porażeniem prądem elektrycznym

- Nie gotuj na zepsutej lub pękniętej płycie kuchennej. Jeśli powierzchnia płyty kuchennej złamie się lub pęknie, natychmiast wyłącz urządzenie za pomocą zasilania sieciowego (wyłącznik ścienny) i skontaktuj się z wykwalifikowanym technikiem.
- Przed czyszczeniem lub konserwacją wyłącz płytę kuchenną przy ścianie.
- Niezastosowanie się do tej porady może spowodować porażenie prądem lub śmierć.

Zagrożenie zdrowia

- To urządzenie spełnia normy bezpieczeństwa elektromagnetycznego.

Zagrożenie gorącą powierzchnią

- Podczas użytkowania dostępne części tego urządzenia nagrzewają się na tyle, że mogą spowodować oparzenia.
- Nie pozwól, aby Twoje ciało, ubranie lub jakikolwiek przedmiot inny niż odpowiednie naczynia kuchenne stykały się ze szkłem ceramicznym, dopóki powierzchnia nie ostygnie.

- Metalowe przedmioty, takie jak noże, widelce, łyżki i pokrywki, nie powinny być umieszczane na powierzchni płyty, ponieważ mogą się nagrzać.⁴
- Dzieci w wieku poniżej 8 lat nie powinny przebywać w pobliżu urządzenia, chyba że są pod stałym nadzorem.
- Uchwyty garnków mogą być gorące w dotyku. Sprawdź, czy uchwyty garnków nie wystają poza inne włączone pola grzejne. Trzymaj uchwyty poza zasięgiem dzieci.
- Niezastosowanie się do tej porady może spowodować oparzenia.

Ryzyko skaleczenia

- Ostre jak brzytwa ostrze skrobaka do płyt kuchennych jest odsłonięte, gdy osłona bezpieczeństwa jest schowana. Używaj z najwyższą ostrożnością i zawsze przechowuj bezpiecznie i poza zasięgiem dzieci.
- Niezachowanie ostrożności może spowodować obrażenia ciała lub skaleczenia.

Ważne instrukcje dotyczące bezpieczeństwa

- Nigdy nie pozostawiaj urządzenia bez nadzoru podczas użytkowania. Kipienie powoduje dymienie i tłuste wycieki, które mogą się zapalić.
- Nigdy nie używaj urządzenia jako powierzchni do pracy lub przechowywania.
- Nigdy nie zostawiaj żadnych przedmiotów ani przyborów na urządzeniu.
- Nigdy nie używaj urządzenia do ogrzewania lub ogrzewania pomieszczenia.
- Po użyciu zawsze wyłączaj pola grzejne i płytę grzejną zgodnie z opisem w niniejszej instrukcji (tj. za pomocą przycisków dotykowych). Nie należy polegać na funkcji wykrywania naczyń w celu wyłączenia stref gotowania po zdjęciu naczyń.
- Nie pozwalaj dzieciom bawić się urządzeniem, siadać, stać lub wspinać się po nim.

- Nie przechowuj przedmiotów interesujących dla dzieci w szafkach nad urządzeniem. Dzieci wchodzące na płytę kuchenną mogą odnieść poważne obrażenia.
- Nie zostawiaj dzieci samych lub bez opieki w obszarze, w którym jest używane urządzenie.
- Dzieci lub osoby z niepełnosprawnością, która ogranicza ich zdolność do obsługi urządzenia, powinny mieć odpowiedzialną i kompetentną osobę, która poinstruuje je w zakresie jego obsługi. Instruktor powinien mieć pewność, że może używać urządzenia bez zagrożenia dla siebie i swojego otoczenia.
- Nie naprawiaj ani nie wymieniaj żadnej części urządzenia, chyba że jest to wyraźnie zalecane w instrukcji. Wszystkie inne czynności serwisowe powinny być wykonywane przez wykwalifikowanego technika.
- Nie używaj myjki parowej do czyszczenia płyty grzewczej.
- Nie kładź ani nie upuszczaj ciężkich przedmiotów na płytę kuchenną.
- Nie stawaj na płycie kuchennej.
- Nie używaj garnków z nierównymi krawędziami ani nie przeciągaj naczyń po powierzchni szkła, ponieważ może to porysować szkło.
- Do czyszczenia płyty kuchennej nie używaj druciaków ani innych szorstkich środków czyszczących, ponieważ mogą one porysować szkło ceramiczne.
- Jeśli kabel zasilający ulegnie uszkodzeniu, dla bezpieczeństwa należy zlecić jego wymianę producentowi, autoryzowanemu serwisowi lub osobom o podobnych kwalifikacjach.
- To urządzenie jest przeznaczone wyłącznie do użytku w gospodarstwie domowym! Użytkowanie komercyjne nie jest objęte gwarancją producenta!
- **OSTRZEŻENIE:** Urządzenie oraz jego dostępne części silnie nagrzewają się podczas użytkowania. Małe dzieci nie powinny

znajdować się w pobliżu urządzenia.

- Należy zachować ostrożność i nie dotykać elementów grzewczych.
- Dzieci w wieku poniżej 8 lat nie powinny przebywać w pobliżu urządzenia, chyba że są pod stałym nadzorem.
- Urządzenie może być obsługiwane przez dzieci powyżej 8 roku życia i przez osoby o ograniczonych możliwościach fizycznych, sensorycznych lub umysłowych lub osoby nieposiadające doświadczenia ani wiedzy pod warunkiem, że są one pod odpowiednim nadzorem lub zostały poinstruowane, jak bezpiecznie obsługiwać urządzenie i rozumieją związane z nim zagrożenia.
- Dzieci nie powinny bawić się urządzeniem. Czyszczenie i konserwacja nie mogą być wykonywane przez dzieci bez dozoru.
- **OSTRZEŻENIE:** Gotowanie na płycie kuchennej potraw z użyciem tłuszczu lub oleju bez nadzoru może być niebezpieczne i spowodować pożar. **NIGDY** nie próbuj gasić ognia wodą. Należy wyłączyć urządzenie, a następnie zakryć płomień, na przykład pokrywką lub kocem gaśniczym.
- **OSTRZEŻENIE:** Niebezpieczeństwo pożaru: nie przechowuj przedmiotów na powierzchniach gotowania.
- **OSTRZEŻENIE:** Jeśli powierzchnia jest pęknięta, wyłącz urządzenie, aby uniknąć ryzyka porażenia prądem, w przypadku powierzchni płyty kuchennej wykonanych z ceramiki szklanej lub podobnego materiału, które chronią części pod napięciem.
- Nie należy używać odkurzacza parowego.
- Urządzenie nie jest przeznaczone do obsługi za pomocą zewnętrznego minutnika lub niezależnego systemu zdalnego sterowania.
- **PRZESTROGA:** Proces gotowania musi być stale nadzorowany. Krótki proces gotowania musi być stale nadzorowany.
- Przewód zasilający nie jest dostępny po instalacji.

Przegląd produktów

Widok z góry

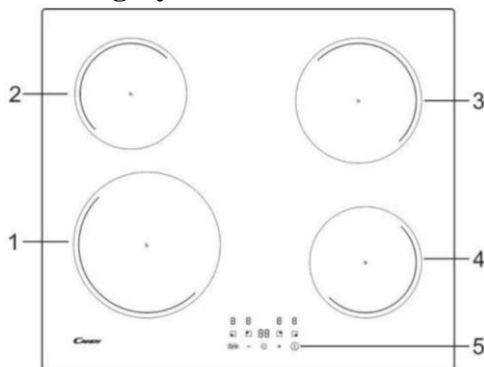

1. Strefa 2300 W, boost do 3000 W
2. Strefa 1200 W, boost do 1500 W
3. Strefa 1800 W, boost do 2100 W
4. Strefa 1200 W, boost do 1500 W
5. Panel sterowania

Panel sterowania

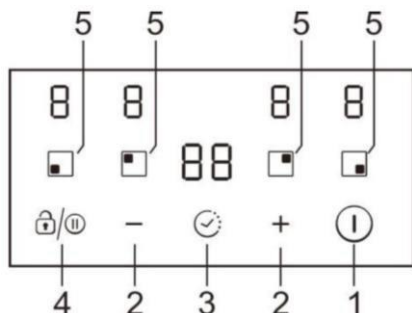

1. Kontrola WŁ./WYŁ.
2. Przycisk regulacji zasilania / minutnika
3. Przycisk minutnika
4. Przycisk pauzy/blokady
5. Przyciski wyboru strefy grzewczej

Informacje o produkcie

Płyta ceramiczna/indukcyjna umożliwia przyrządzenie potraw różnych kuchni dzięki ogrzewaniu drutem oporowym, komputerowemu sterowaniu i wyborowi wielu mocy, co oznacza, że jest ona optymalnym wyborem dla nowoczesnych rodzin.

Płyta została zaprojektowana z myślą o potrzebach klientów i wyróżnia się spersonalizowanym wzornictwem. Płyta jest bezpieczna i niezawodna i oferuje wygodę i możliwość czerpania przyjemności z życia.

Słowo o gotowaniu indukcyjnym

Gotowanie indukcyjne to bezpieczna, zaawansowana, wydajna i ekonomiczna technologia gotowania. Działa na zasadzie wibracji elektromagnetycznych, generując ciepło bezpośrednio w garnku, a nie pośrednio poprzez ogrzewanie szklanej powierzchni. Szkło nagrzewa się tylko dlatego, że oddziałuje na nie gorąca patelnia.

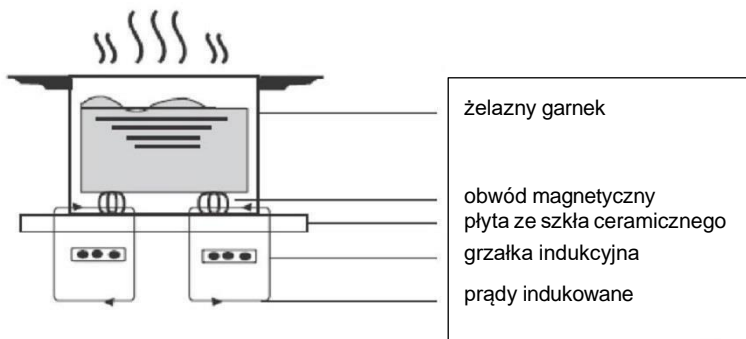

Przed użyciem nowej płyty indukcyjnej

- Przeczytaj ten przewodnik, zwracając szczególną uwagę na sekcję „Ostrzeżenia dotyczące bezpieczeństwa”.
- Usuń wszelkie folie ochronne, które mogą nadal znajdować się na Twojej płycie indukcyjnej.

Korzystanie z przycisków dotykowych

- Elementy sterujące reagują na dotyk, więc nie musisz naciskać.
- Użyj opuszka palca, a nie jego czubka.
- Za każdym razem, gdy zostanie zarejestrowany dotyk, usłyszysz sygnał dźwiękowy.
- Upewnij się, że elementy sterujące są zawsze czyste, suche i nie zakrywają ich żadne przedmioty (np. przybory kuchenne lub ściereczka). Nawet cienka warstwa wody może utrudnić obsługę elementów sterujących.

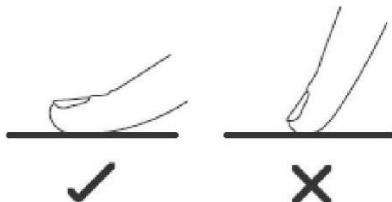

Wybór odpowiedniego naczynia



- Używaj wyłącznie naczyń z dnem przystosowanym do gotowania indukcyjnego. Poszukaj symbolu indukcji na opakowaniu lub na dnie naczynia.
- Możesz sprawdzić, czy Twoje naczynie jest odpowiednie, przeprowadzając test magnesu. Przesuń magnes w kierunku podstawy naczynia. Jeśli zostanie przyciągnięty, patelnia nadaje się do indukcji.
- Jeśli nie masz magnesu:
 1. Wlej trochę wody do naczynia, które chcesz sprawdzić.
 2. Postępuj zgodnie z instrukcjami w części „Rozpoczęcie gotowania”.
 3. Jeśli na wyświetlaczu nie miga , a woda się nagrzewa, naczynie jest odpowiednie.
- Naczynia wykonane z następujących materiałów nie są odpowiednie: czysta stal nierdzewna, aluminium lub miedź bez podstawy magnetycznej, szkło, drewno, porcelana, ceramika i naczynia ceramiczne.

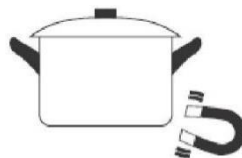

Rozmiar palnika (mm)	Minimalny rozmiar naczynia (średnica/mm)
160	120
180	140
210	160

Nie używaj naczyń z nierównymi krawędziami lub zakrzywionym dnem.



Upewnij się, że podstawa patelni jest gładka, płasko przylega do szyby i ma taki sam rozmiar jak strefa gotowania. Zawsze wyśrodkuj patelnię na strefie gotowania.

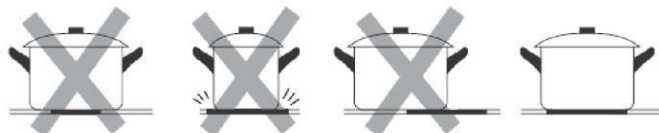

Zawsze zdejmuj patelnię z płyty ceramicznej - nie przesuwaj, bo mogą porysować szkło.

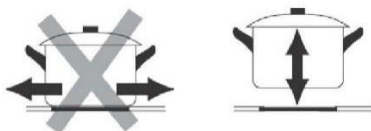

- Używać naczyń, których średnica obszaru ferromagnetycznego (podstawy naczynia) mieści się w zakresie wymiarów podanym w poniższej tabeli. (Tabela 1)
 - Jeśli używasz mniejszych garnków, może to wpłynąć na wydajność
 - Jeśli użyjesz garnków o średnicy mniejszej niż wskazana w powyższej tabeli, mogą one nie zostać wykryte
 W zależności od wymiaru strefy można zastosować garnki o różnych średnicach, jak na zdjęciu poniżej:

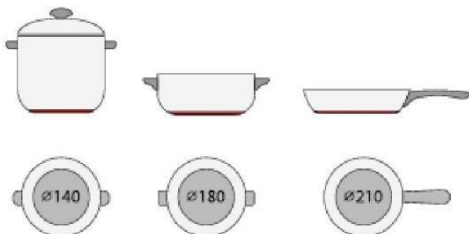

- Jeśli część ferromagnetyczna przykrywa tylko część dna naczynia, nagrzeje się tylko obszar ferromagnetyczny, a pozostała część dna może nie nagrzać się do temperatury wystarczającej do gotowania.



- Jeśli obszar ferromagnetyczny nie jest jednorodny, ale zawiera inne materiały, takie jak aluminium, może to wpłynąć na nagrzewanie się i wykrywanie naczynia.

Jeśli podstawa naczynia jest podobna do przedstawionej na zdjęciach poniżej, nie można wykryć naczynia.



Korzystanie z płyty indukcyjnej

Aby rozpocząć gotowanie

- Po włączeniu rozlegnie się jeden sygnał dźwiękowy, a wszystkie wskaźniki zapalą się na sekundę i zgasną, co oznacza, że płyta indukcyjna przeszła w stan czuwania.

1. Dotknij przełącznika WŁ./WYŁ. ①. Wszystkie wskaźniki pokazują „-”

2. Umieść odpowiednią patelnię na strefie gotowania, której chcesz użyć.

Upewnij się, że dno naczynia i powierzchnia strefy gotowania są czyste i suche.

3. Dotknij przycisku wyboru strefy grzewczej, a obok przycisku zacznie migać wskaźnik

4. Wybierz ustawienie grzania, dotykając przycisku „-” lub „+”.

- Jeśli nie wybierzesz ustawienia mocy grzania w ciągu 1 minuty, płyta indukcyjna wyłączy się automatycznie. Konieczne będzie ponowne rozpoczęcie od kroku 1.
- Podczas gotowania można w dowolnym momencie zmienić moc grzania.

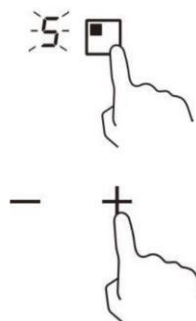

Po zakończeniu gotowania

1. Dotknij przycisku wyboru stref grzewczych, które chcesz wyłączyć

2. Wyłącz strefę gotowania, przewijając w dół do „0”.

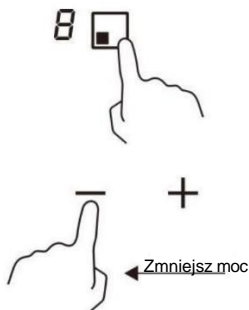

Upewnij się, że wyświetlacz pokazuje „0”.

3. Wyłącz całą płytę grzejną, dotykając przycisku WŁ./WYŁ.



4. Uważaj na gorące powierzchnie

Wyświetli się „H”, co oznacza, że strefa gotowania jest zbyt gorąca, aby można ją było dotknąć. Zniknie, gdy powierzchnia ostygnie do bezpiecznej temperatury. Można go również wykorzystać jako funkcję oszczędzania energii, jeśli chcesz podgrzać kolejne patelnie, użyj jeszcze gorącej płyty.



Korzystanie z zarządzania energią

Możesz ustawić maksymalny poziom pochłaniania mocy dla płyty indukcyjnej, wybierając różne zakresy mocy.

Płyty indukcyjne są w stanie automatycznie się ograniczać, aby pracować na niższym poziomie mocy, aby uniknąć ryzyka przeciążenia.

Aby rozpocząć korzystanie z funkcji zarządzania energią

1. Włącz płytę, a następnie naciśnij jednocześnie przycisk „+” (minutnik) oraz przycisk blokady. Wskaźnik minutnika wyświetli „P5”, co oznacza poziom mocy 5. Tryb domyślny to 7,2 kW.



Aby przejść na inny poziom

Naciśnij +/- na minutniku. Istnieje 5 poziomów mocy, od „P1” do „P5”. Wskaźnik minutnika pokaże jeden z nich.

„P1”: maksymalna moc to 2,5 kW.

„P2”: maksymalna moc to 3,5 kW.

„P3”: maksymalna moc 4,5 kW.

„P4”: maksymalna moc to 5,5 kW.

„P5”: maksymalna moc to 7,2 kW.

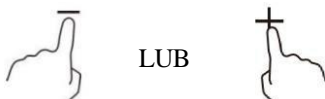

Potwierdzenie i wyjście z funkcji zarządzania energią

Aby potwierdzić, naciśnij jednocześnie przycisk „+” (minutnik) i przycisk blokady; płyta zostanie wyłączona.



Korzystanie z funkcji Boost

Aktywacja funkcji Boost

1. Wybierz strefę z funkcją Boost (strefa z przodu, po lewej stronie).
2. Naciśnij klawisz „plus” $+$, aż wskaźnik poziomu mocy pokaże „P”.

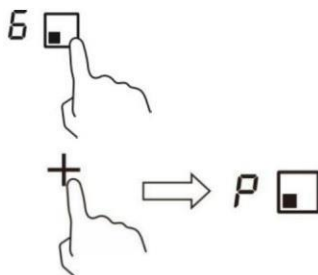

Wyłączenie funkcji Boost

1. Wybierz strefę z funkcją Boost (strefa z przodu, po lewej stronie).
2. Naciśnij klawisz „minus” $-$, aby anulować funkcję Boost, i wybierz poziom, który chcesz ustawić.



• Funkcja Boost może działać tylko przez 5 minut. Po tym czasie strefa automatycznie przejdzie do poziomu 9.

Korzystanie z funkcji pauzy

1. Naciśnij przycisk pauzy \square/\square ; strefy grzewcze przestają działać. Wszystkie strefy pokazują „||”

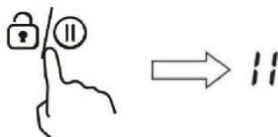

2. Naciśnij ponownie przycisk pauzy /Ⓜ; wszystkie strefy grzewcze powrócą do swoich pierwotnych ustawień.
- Funkcja jest dostępna, gdy włączona jest co najmniej jedna strefa grzewcza.
 - Jeśli nie anulujesz trybu zatrzymania pracy w ciągu 30 minut, płyta indukcyjna automatycznie się wyłączy.

Blokowanie kontroli

- Można zablokować elementy sterujące, aby zapobiec niezamierzonemu użyciu (np. przypadkowemu włączeniu przez dzieci pól grzejnych).
- Gdy elementy sterujące są zablokowane, wszystkie elementy sterujące z wyjątkiem sterowania WŁ./WYŁ. są wyłączone.

Aby zablokować sterowanie

Dotknij przycisku blokady klawiszy /Ⓜ i przytrzymaj przez 2 sekundy. Wskaźnik minutnika pokaże „Lo”.

Aby odblokować sterowanie

1. Upewnij się, że płyta jest włączona.
2. Przytrzymaj przycisk blokady /Ⓜ przez 2 sekundy.
3. Możesz teraz zacząć korzystać z płyty.



Gdy płyta jest w trybie blokady, wszystkie elementy sterujące są wyłączone, z wyjątkiem WŁ./WYŁ., płytę można zawsze wyłączyć za pomocą przełącznika WŁ./WYŁ. W sytuacji awaryjnej, ale w następnej operacji należy najpierw odblokować płytę.

Ostrzeżenie dotyczące ciepła resztkowego

Gdy płyta działa przez jakiś czas, pojawi się ciepło resztkowe. Litera „H” ostrzega, abyś trzymał się od niej z daleka.



Automatyczne wyłączenie

Funkcja bezpieczeństwa płyty jest automatycznie wyłączana. Dzieje się tak, gdy zapomnisz wyłączyć strefę gotowania. W poniższej tabeli przedstawiono domyślne czasy wyłączenia:

Poziom mocy	1	2	3	4	5	6	7	8	9
Domyślny licznik czasu pracy (godzina)	8	8	8	4	4	4	2	2	2

Użycie minutnika

Możesz użyć minutnika na dwa różne sposoby:

- Możesz go używać jako regulatora czasu. W takim przypadku minutnik nie wyłączy żadnej strefy grzewczej po upływie ustawionego czasu.
- Możesz ustawić go tak, aby wyłączał jedną lub kilka stref gotowania po upływie ustawionego czasu.
- Możesz ustawić minutnik na maksymalnie 99 minut.

Używanie minutnika jako regulatora czasu

1. Upewnij się, że płyta grzewcza jest włączona, a klawisz wyboru strefy nie jest aktywny (wskaźnik strefy '-' nie miga).

Uwaga: minutnik można ustawić przed lub po zakończeniu ustawiania mocy strefy gotowania.

2. Dotknij sterowania minutnikiem; na wyświetlaczu minutnika pojawi się „00”. i miga „0”.

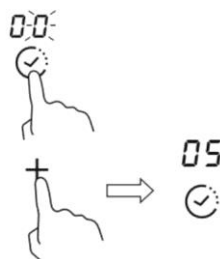

3. Ustaw czas (od 1 do 99 minut) za pomocą przycisku „-” lub „+” timera (np. 5)

4. Naciśnij „+” raz, aby zwiększyć czas o minutę; naciśnij „-” raz, aby zmniejszyć czas o minutę. Gdy ustawiony czas przekroczy 99 minut, minutnik automatycznie powróci do ustawienia „00”; jeśli przyciski „-” i „+” zostaną wciśnięte jednocześnie, wskaźnik wyświetli „00”.

5. Gdy czas zostanie ustawiony, odliczanie rozpocznie się natychmiast. Wyświetlacz pokaże pozostały czas.

6. Brzęczyk włączy się przez 30 sekund, a wskaźnik minutnika pokaże „-” po zakończeniu ustawiania czasu.

Anulowanie minutnika

Po ponownym ustawieniu czasu przytrzymaj przycisk minutnika przez 5 sekund; spowoduje to anulowanie minutnika, a wskaźnik powróci do ustawienia „00”.

Użycie minutnika do wyłączenia jednej lub kilku stref gotowania

1. Dotknij przycisku wyboru strefy grzewczej, dla której chcesz ustawić minutnik.

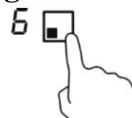

2. Dotknij sterowania minutnikiem; na wyświetlaczu minutnika pojawi się „00”. i miga „0”.



3. Ustaw czas (od 1 do 99 minut) za pomocą przycisku „-” lub „+” timera (np. 5)



4. Naciśnij „+” raz, aby zwiększyć czas o minutę; naciśnij „-” raz, aby zmniejszyć czas o minutę. Gdy ustawiony czas przekroczy 99 minut, minutnik automatycznie powróci do ustawienia „00”; jeśli przyciski „-” i „+” zostaną wciśnięte jednocześnie, wskaźnik wyświetli „00”.

5. Gdy czas zostanie ustawiony, odliczanie rozpocznie się natychmiast. Wyświetlacz pokaże pozostały czas.

UWAGA: W prawym dolnym rogu wskaźnika poziomu mocy pojawi się czerwona kropka wskazująca, że strefa została wybrana.

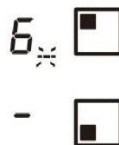

6. Po wygaśnięciu minutnika gotowania odpowiednia strefa gotowania zostanie automatycznie wyłączona.



Uwaga: Inne strefy gotowania będą nadal działać, jeśli zostały wcześniej włączone.

Jeśli minutnik jest ustawiony dla więcej niż jednej strefy:

1. Po ustawieniu minutnika dla kilku stref gotowania wyświetlane są czerwone kropki odpowiednich stref gotowania. Wyświetlacz minutnika pokazuje minuty. Kropka odpowiedniej strefy miga.

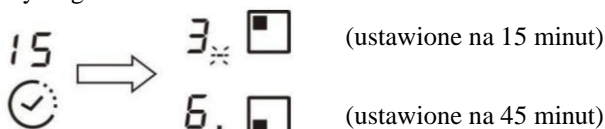

2. Po upływie czasu odliczania odpowiednia strefa zostanie wyłączona. Wtedy pokaże się nowy min. Minutnika i kropka odpowiedniej strefy zaczną migać.

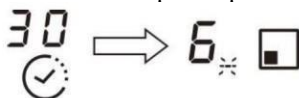

Uwaga: Dotknij przycisku wyboru strefy grzewczej, odpowiedni minutnik zostanie wyświetlony na wskaźniku zegara.

Wskazówki dotyczące gotowania

Zachowaj ostrożność podczas smażenia, ponieważ olej i tłuszcz nagrzewają się bardzo szybko, szczególnie jeśli używasz funkcji Boost. W ekstremalnie wysokich temperaturach olej i tłuszcz zapalą się samoczynnie, co stwarza poważne ryzyko pożaru.

Porady dotyczące gotowania

- Gdy żywność się zagotuje, zmniejsz ustawienie temperatury.
- Używanie pokrywy skraca czas gotowania i oszczędza energię poprzez zatrzymywanie ciepła.
- Zminimalizuj ilość płynu lub tłuszczu, aby skrócić czas gotowania.
- Rozpocznij gotowanie na wysokim poziomie i zmniejsz ustawienie, gdy potrawa się rozgrzeje.

Gotowanie na wolnym ogniu, gotowanie ryżu

- Gotowanie na wolnym ogniu następuje poniżej temperatury wrzenia, około 85°C, kiedy bąbelki od czasu do czasu unoszą się na powierzchnię gotującego płynu. Jest kluczem do przyrządzenia pysznych zup i delikatnego gulaszu, ponieważ pozwala uniknąć rozgotowania potraw. Sosy na bazie jajek i zagęszczone mąką również należy gotować poniżej temperatury wrzenia.
- Niektóre zadania, w tym gotowanie ryżu metodą absorpcji, mogą wymagać ustawienia wyższego niż najniższe, aby zapewnić prawidłowe ugotowanie żywności w zalecanym czasie.

Pieczony stek

Aby ugotować soczyste, aromatyczne steki:

- Odstaw mięso w temperaturze pokojowej na około 20 minut przed gotowaniem.
- Podgrzej patelnię z ciężką podstawą.
- Posmaruj obie strony steku olejem. Skrop niewielką ilość oleju na rozgrzaną patelnię, a następnie połóż mięso na rozgrzaną patelnię.
- Obróć stek tylko raz podczas smażenia. Dokładny czas smażenia będzie zależał od grubości steku i tego, jak chcesz go przyrządzić. Czas może wynosić około 2-8 minut na stronę. Naciśnij stek, aby ocenić, jak jest upieczony – im bardziej jędrny, tym bardziej „dobrze wysmażony”.
- Pozostaw stek na kilka minut na ciepłym talerzu, aby odpoczął i zmiękł przed podaniem.

Do smażenia metodą stir-frying

1. Wybierz kompatybilny z płytą ceramiczną płaski wok lub dużą patelnię.
2. Przygotuj wszystkie składniki i sprzęt. Smażenie metodą stir-frying powinno być szybkie. Jeśli gotujesz duże ilości, gotuj jedzenie w kilku mniejszych partiach.
3. Rozgrzej krótko patelnię i dodaj dwie łyżki oleju.
4. Najpierw ugotuj mięso, odłóż je na bok i trzymaj w ciepłe.

5. Podsmaż warzywa metodą stir-frying. Gdy są gorące, ale nadal chrupiące, ustaw strefę gotowania na niższym poziomie, włóż mięso z powrotem na patelnię i dodaj sos.
6. Delikatnie wymieszaj składniki, aby upewnić się, że są podgrzane.
7. Podawaj od razu.

Ustawienia ogrzewania

Ustawienia podgrzewania	Stosowność
1 - 2	<ul style="list-style-type: none"> • delikatne podgrzewanie niewielkich ilości jedzenia • topienie czekolady, masła i potraw, które łatwo przypalić • delikatne gotowanie • powolne podgrzewanie
3 - 4	<ul style="list-style-type: none"> • odgrzewanie • szybkie gotowanie • gotowanie ryżu
5 - 6	<ul style="list-style-type: none"> • naleśniki
7 - 8	<ul style="list-style-type: none"> • smażenie • gotowanie makaronu
9	<ul style="list-style-type: none"> • podsmażanie • pieczenie • doprowadzenie zupy do wrzenia • gotowanie wody

Pielęgnacja i czyszczenie

Co?	W jaki sposób?	Ważne!
Codzienne zabrudzenia na szkle (odciski palców, ślady, plamy po jedzeniu lub plamy na szkle nie od cukru)	<ol style="list-style-type: none"> 1. Wyłącz zasilanie płyty grzewczej. 2. Zastosuj środek do czyszczenia płyt kuchennych, gdy szkło jest jeszcze ciepłe (ale nie gorące!) 3. Opłucz i wytrzyj do sucha czystą szmatką lub ręcznikiem papierowym. 4. Włącz ponownie zasilanie płyty grzewczej. 	<ul style="list-style-type: none"> • Gdy zasilanie płyty grzewczej jest wyłączone, wskaźnik „gorącej powierzchni” nie pojawia się, ale strefa gotowania może być nadal gorąca! Zachowaj szczególną ostrożność. • Mocne zmywaki, niektóre nylonowe czyściki i żrące / ścieme środki czyszczące mogą zarysować szkło. Zawsze czytaj etykiety, aby sprawdzić, czy twój środek czyszczący lub czyścik jest odpowiedni. • Nigdy nie zostawiaj pozostałości środków czyszczących na płycie kuchennej: szkło może się poplaścić.
Kipi, topi się i gorące słodkie płyny rozlewają się po szkle	<p>Usuń je natychmiast za pomocą szpatułki, noża do palet lub skrobaka z żyłką odpowiedniego do kuchenek ze szkła ceramicznego, ale uważaj na gorące powierzchnie stref gotowania:</p> <ol style="list-style-type: none"> 1. Wyłącz płytę grzewczą przy, wyjmując wtyczkę z gniazdka ściennego. 2. Trzymaj ostrze lub naczynie pod kątem 30° i zdrap zabrudzenie lub rozlej płyn na chłodny obszar płyty kuchennej. 3. Wyczyść zabrudzenie lub zbierz rozlany płyn ściereczką do naczyń lub ręcznikiem papierowym. 4. Wykonaj czynności od 2 do 4 z części „Codzienne zabrudzenie szkła” powyżej. 	<ul style="list-style-type: none"> • Jak najszybciej usuwaj plamy pozostawione przez roztopione i słodkie jedzenie lub wycieki. Pozostawione na szkle do ostygnięcia mogą być trudne do usunięcia lub nawet trwale uszkodzić szklaną powierzchnię. • Ryzyko skaleczenia: kiedy ostona bezpieczeństwa jest schowana, ostrze skrobaka jest ostre jak brzytwa. Używaj z najwyższą ostrożnością i zawsze przechowuj bezpiecznie i poza zasięgiem dzieci.
Przecieki na dotykowe elementy sterujące	<ol style="list-style-type: none"> 1. Wyłącz zasilanie płyty grzewczej. 2. Wytrzyj rozlany płyn szmatką 3. Przetrzyj obszar dotykowy czystą wilgotną gąbką lub szmatką. 4. Wytrzyj obszar całkowicie do sucha ręcznikiem papierowym. 5. Włącz ponownie zasilanie płyty grzewczej. 	<ul style="list-style-type: none"> • Płyta może wydawać sygnał dźwiękowy i wyłączać się, a przyciski dotykowe mogą nie działać, gdy jest na nich płyn. Przed ponownym włączeniem płyty upewnij się, że obszar sterowania dotykowego został wytarty do sucha.

Wskazówki i porady

Problem	Potencjalne przyczyny	Co robić
Nie można włączyć płyty kuchennej.	Brak prądu.	Upewnij się, że płyta kuchenna jest podłączona do zasilania i włączona. Sprawdź, czy w Twoim domu lub okolicy nie ma przerwy w dostawie prądu. Jeśli sprawdziłeś wszystko, a problem nadal występuje, wezwij wykwalifikowanego technika.
Przyciski dotykowe nie reagują.	Elementy sterujące są zablokowane.	Odblokuj przyciski. Instrukcje znajdują się w sekcji „Korzystanie z płyty ceramicznej”.
Sterowanie dotykowe jest trudne w obsłudze.	Na elementach sterujących może znajdować się niewielka warstwa wody lub możesz dotykać elementów sterujących czubkiem palca.	Upewnij się, że obszar sterowania dotykowego jest suchy i dotykaj elementów sterujących opuszkami palca.
Szyba jest porysowana.	Naczynia o szorstkich krawędziach. Użyto nieodpowiedniej szorującej szmatki lub środków czyszczących.	Używaj naczyń z płaskim i gładkim dnem. Zobacz „Wybór odpowiedniego naczynia”. Zobacz „Pielęgnacja i czyszczenie”.
Niektóre patelnie wydają trzaski lub kliknięcia.	Może to być spowodowane konstrukcją naczyń (warstwy różnych metali wibrują w różny sposób).	Jest to normalne w przypadku naczyń kuchennych i nie oznacza usterki.
Płyta indukcyjna wydaje ciche brzęczenie, gdy jest używana na wysokim poziomie mocy.	Jest to spowodowane technologią gotowania indukcyjnego.	Jest to normalne, ale hałas powinien się wyciszyć lub całkowicie zniknąć po zmniejszeniu mocy grzania.
Hałas wentylatora dochodzi z płyty indukcyjnej.	Włączył się wentylator chłodzący wbudowany w płytę indukcyjną, aby zapobiec przegrzaniu elektroniki. Może nadal działać nawet po wyłączeniu płyty indukcyjnej.	Jest to normalne i nie wymaga żadnych działań. Nie wyłączać zasilania płyty indukcyjnej przy ścianie podczas pracy wentylatora.
Naczynia nie nagrzewają się i nie pojawiają się na wyświetlaczu.	Płyta indukcyjna nie może wykryć naczyń, ponieważ nie nadaje się do gotowania indukcyjnego. Płyta indukcyjna nie może wykryć naczyń, ponieważ jest za małe dla pola grzejnego lub nie jest odpowiednio wyśrodkowane na nim.	Używaj naczyń odpowiednich do gotowania indukcyjnego. Zobacz rozdział „Wybór odpowiedniego naczynia”. Wyśrodkuj patelnię i upewnij się, że jej podstawa odpowiada wielkości strefy gotowania.
Płyta indukcyjna lub strefa grzejna niespodziewanie się wyłączyły, rozlega się sygnał dźwiękowy i wyświetla się kod błędu (zwykle na przemian z jedną lub dwiema cyframi na wyświetlaczu timera gotowania).	Usterka techniczna.	Proszę zanotuj litery i cyfry błędów, wyłącz zasilanie płyty indukcyjnej na ścianie i skontaktuj się z wykwalifikowanym technikiem.

Wyświetlanie i kontrola awarii

W przypadku wystąpienia nieprawidłowości płyta indukcyjna automatycznie przejdzie w stan ochronny i wyświetli odpowiednie kody ochronne:

Problem	Potencjalne przyczyny	Co zrobić
E4/E5	Awaria czujnika temperatury	Prosimy o kontakt z dostawcą.
E7/E8	Awaria czujnika temperatury IGBT.	Prosimy o kontakt z dostawcą.
E2/E3	Nieprawidłowe napięcie zasilania	Sprawdź, czy zasilanie jest normalne. Włącz urządzenie po tym jak zasilanie wróci do normy.
E6/E9	Złe promieniowanie ciepłe płyty indukcyjnej	Uruchom ponownie po ostygnięciu płyty indukcyjnej.

Powyższe to ocena i badanie typowych awarii.

Aby uniknąć zagrożeń i uszkodzenia płyty indukcyjnej, nie należy samodzielnie demontować urządzenia.

Specyfikacja techniczna

Płyta indukcyjna	CI642CBB/1
Strefy gotowania	4 strefy
Napięcie zasilania	220-240 V~, 50-60 Hz
Zainstalowana moc elektryczna	7200 W
Rozmiar produktu D×W×H (mm)	590×520×58
Wymiary do zabudowy AxB (mm)	560×490

Waga i wymiary są przybliżone. Ponieważ nieustannie dążymy do ulepszania naszych produktów, możemy zmienić specyfikacje i projekty bez wcześniejszego powiadomienia.

Instalacja

Dobór sprzętu instalacyjnego

- Wytnij w blacie otwór zgodnie z wymiarami pokazanymi na rysunku.
- W celu instalacji i użytkowania wokół otworu należy zachować co najmniej 50 mm wolnej przestrzeni.
- Upewnij się, że grubość blatu wynosi co najmniej 30 mm. Wybierz żaroodporny materiał blatu, aby uniknąć większych odkształceń spowodowanych promieniowaniem cieplnym z płyty grzewczej. Jak pokazano niżej:

Ostrzeżenie: Blat musi być wykonany z impregnowanego drewna lub innego materiału izolacyjnego.

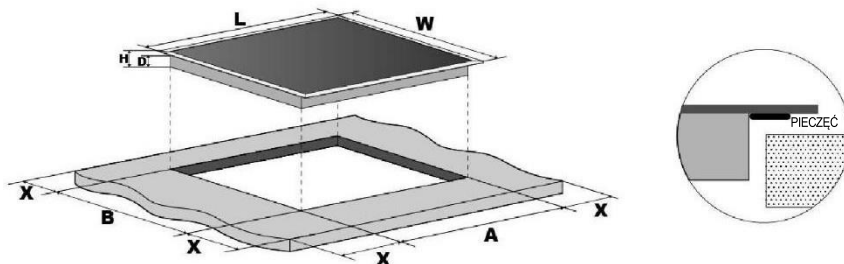

	L (mm)	H (mm)	W (mm)	D (mm)	A (mm)	B (mm)	X (mm)
CI642CBB/1	590	520	58	54	560	490	50 mini

W każdym przypadku upewnij się, że płyta jest dobrze wentylowana, a wlot i wylot powietrza nie są zablokowane. Upewnij się, że płyta jest w dobrym stanie. Jak pokazano niżej

Uwaga: Bezpieczna odległość między płytą grzewczą a szafką nad płytą powinna wynosić co najmniej 760 mm.

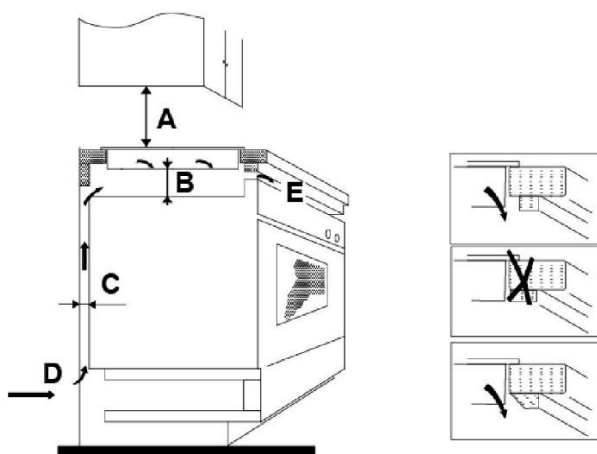

A (mm)	B (mm)	C (mm)	D	E
760	50 mini	20 mini	Wlot powietrza	Wylot powietrza 5 mm

Przed zainstalowaniem płyty upewnij się, że

- Blat jest prostokątny i równy, a żadne elementy konstrukcyjne nie kolidują z wymaganiami dotyczącymi miejsca.
- Blat jest wykonany z materiału żaroodpornego.
- Jeśli płyta jest zamontowana nad piekarnikiem, piekarnik ma wbudowany wentylator chłodzący.
- Instalacja będzie spełniać wszystkie wymagania dotyczące prześwitu oraz obowiązujące normy i przepisy.
- Odpowiedni odłącznik zapewniający całkowite odłączenie od sieci zasilającej jest wbudowany w stałe okablowanie, zamontowany i umieszczony zgodnie z lokalnymi zasadami i przepisami dotyczącymi okablowania.
- Wyłącznik musi być zatwierdzonego typu i zapewniać 3 mm szczelinę powietrzną separacji styków na wszystkich biegunach (lub we wszystkich aktywnych przewodach [fazowych], jeśli lokalne przepisy dotyczące okablowania dopuszczają taką zmienność wymagań).
- Wyłącznik izolacyjny będzie łatwo dostępny dla klienta po zainstalowaniu płyty grzejnej
- W razie wątpliwości dotyczących instalacji należy skonsultować się z lokalnymi władzami budowlanymi i przepisami
- Używasz odpornych na ciepło i łatwych do czyszczenia wykończeń (takich jak płytki ceramiczne) na powierzchniach ścian otaczających płytę kuchenną.

Po zainstalowaniu płyty upewnij się, że

- Kabel zasilający nie jest dostępny przez drzwi szafki lub szuflady.
- Zapewniony jest odpowiedni dopływ powietrza z zewnątrz szafki do podstawy płyty.
- Jeśli płyta jest zamontowana nad szufladą lub szafką, pod podstawą płyty instalowana jest bariera termiczna.
- Wyłącznik jest łatwo dostępny dla klienta.

Przed umieszczeniem uchwytów mocujących

Urządzenie należy ustawić na stabilnej, gładkiej powierzchni (skorzystaj z opakowania). Nie wolno wywierać siły na elementy sterujące wystające z płyty.

Umieszczenie uchwytów mocujących

- Urządzenie należy ustawić na stabilnej, gładkiej powierzchni (skorzystaj z opakowania). Nie wolno wywierać siły na elementy sterujące wystające z płyty.
- Po zamontowaniu zamocuj płytę do blatu za pomocą czterech wsporników przykręconych do dolnej części płyty (patrz rysunek).
- Dostosuj pozycję wspornika do różnych grubości blatu.

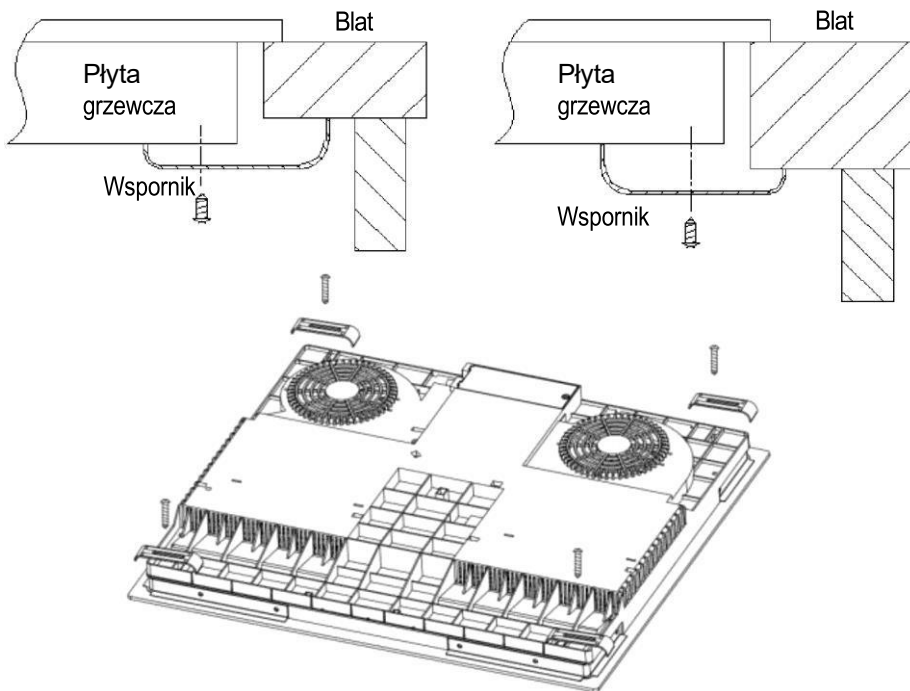

Uwagi

- Płyta grzewcza musi być zainstalowana przez wykwalifikowany personel lub techników. Mamy profesjonalistów do Twojej dyspozycji. Nigdy nie przeprowadzaj operacji samodzielnie.
- Płyta nie może być montowana do urządzeń chłodniczych, zmywarek i suszarek obrotowych.
- Płytę grzewczą należy zainstalować w taki sposób, aby zapewnić lepsze promieniowanie ciepłe i zwiększyć jej niezawodność.
- Ściana i indukowana strefa grzewcza nad blatem powinny być odporne na ciepło.
- Aby uniknąć uszkodzeń, warstwa i klej muszą być odporne na ciepło.
- Nie należy używać odkurzacza parowego.
- Płytę ceramiczną można podłączyć tylko do zasilania o impedancji systemu nie większej niż 0,427 oma. W razie potrzeby należy skontaktować się z dostawcą energii elektrycznej w celu uzyskania informacji o impedancji systemu.

Podłączanie płyty do zasilania sieciowego

Zasilanie należy podłączyć zgodnie z odpowiednią normą lub wyłącznikiem jednobiegunowym. Sposób połączenia przedstawiono poniżej.

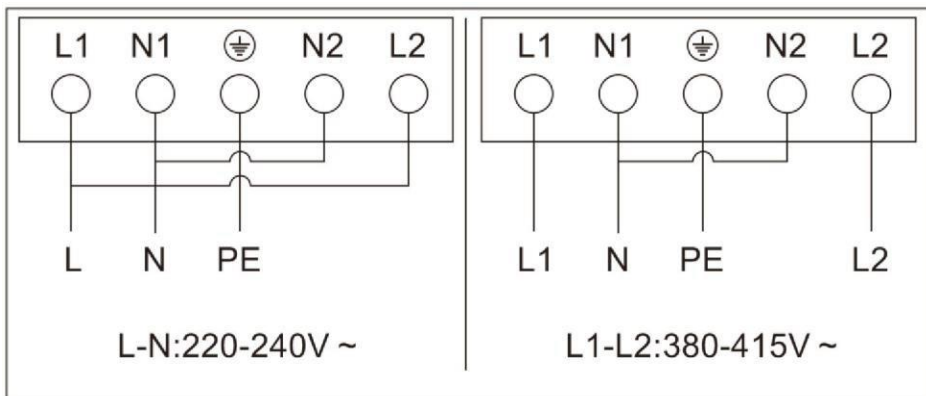

- Jeśli kabel jest uszkodzony lub wymaga wymiany, powinien to zrobić technik posprzedażowy przy użyciu odpowiednich narzędzi, aby uniknąć wypadków.
- Jeśli urządzenie jest podłączane bezpośrednio do zasilania sieciowego, należy zainstalować wielobiegunowy wyłącznik automatyczny z minimalną przerwą 3 mm między stykami.
- Instalator musi upewnić się, że wykonano prawidłowe połączenie elektryczne oraz że jest ono zgodne z przepisami bezpieczeństwa.
- Przewód nie może być zgięty ani ściśnięty.
- Przewód musi być regularnie sprawdzany i wymieniany wyłącznie przez upoważnionych techników.

	<p>To urządzenie jest oznaczone zgodnie z europejską dyrektywą 2012/19 / WE w sprawie Zużytego Sprzętu Elektrycznego i Elektronicznego (ZSEE). Zapewniając prawidłową utylizację urządzenia, pomagasz zapobiegać ewentualnym negatywnym konsekwencjom dla środowiska i zdrowia ludzkiego, które mogą wystąpić na skutek nieprawidłowego przetwarzania odpadów z niniejszego urządzenia.</p> <p>Ten symbol na produkcie wskazuje, że produkt nie może być traktowany jak odpady z gospodarstwa domowego. Należy go dostarczyć do odpowiedniego punktu zbiórki odpadów w celu poddania recyklingowi sprzętu elektrycznego i elektronicznego.</p> <p>To urządzenie wymaga specjalistycznej utylizacji. W celu dalszego uzyskania bardziej szczegółowych informacji na temat przetwarzania, odzysku i recyklingu tego produktu należy skontaktować się z lokalnym urzędem miasta, służbą utylizacji odpadów domowych lub sklepem, w którym produkt został zakupiony.</p> <p>W celu uzyskania bardziej szczegółowych informacji na temat przetwarzania, odzysku i recyklingu tego produktu należy skontaktować się z lokalnym urzędem miasta, służbą utylizacji odpadów domowych lub sklepem, w którym produkt został zakupiony.</p>
--	---

UTYLIZACJA: Nie wyrzucaj tego produktu razem z niesortowanymi odpadami komunalnymi. Konieczna jest osobna zbiórka takich odpadów w celu specjalnego przetworzenia.

