



Instrukcja obsługi

Spis treści

Spis treści	
1. Bezpieczeństwo użytkowania	
2. Informacje ogólne	
3. Instalacja	
4. Użytkowanie	

W trosce o Państwa bezpieczeństwo i w celu zapewnienia prawidłowego użytkowania, przed zainstalowaniem i pierwszym użyciem urządzenia należy dokładnie przeczytać niniejszą instrukcję obsługi, łącznie z zawartymi w niej wskazówkami i ostrzeżeniami. Aby uniknąć niepotrzebnych błędów i wypadków, ważne jest, aby wszystkie osoby korzystające z urządzenia były dokładnie zaznajomione z jego obsługą i zabezpieczeniami. Zachowaj tę instrukcję i upewnij się, że pozostanie ona z urządzeniem w przypadku jego przeniesienia lub sprzedaży, tak aby każda osoba korzystająca z urządzenia przez cały okres jego użytkowania była odpowiednio poinformowana o jego obsłudze i bezpieczeństwie.

Dla bezpieczeństwa życia i mienia zachowaj środki ostrożności zawarte w niniejszej instrukcji obsługi, ponieważ producent nie ponosi odpowiedzialności za szkody spowodowane nieprawidłowym użytkowaniem.

Bezpieczeństwo dzieci i osób szczególnie narażonych

- Urządzenie może być używane przez dzieci w wieku od 8 lat wzwyż oraz osoby o ograniczonej sprawności fizycznej, sensorycznej lub umysłowej, lub osoby nieposiadające doświadczenia i wiedzy, jeżeli otrzymały one nadzór lub instrukcje dotyczące użytkowania urządzenia w bezpieczny sposób i rozumieją związane z tym zagrożenia.
- Dzieci nie mogą bawić się urządzeniem. Zabrania się czyszczenia i konserwacji urządzenia przez dzieci bez nadzoru.
- Dzieci powinny być nadzorowane, aby nie bawiły się urządzeniem.
- Urządzenie nie jest przeznaczone do użytku przez osoby (w tym dzieci) o ograniczonych zdolnościach fizycznych, sensorycznych lub umysłowych, lub nieposiadające doświadczenia i wiedzy, chyba że otrzymały one nadzór lub instrukcje dotyczące użytkowania urządzenia od osoby odpowiedzialnej za ich bezpieczeństwo

- W przypadku wyrzucania urządzenia należy wyjąć wtyczkę z gniazdka, przeciąć kabel przyłączeniowy tak blisko urządzenia, jak to tylko możliwe i zdjąć drzwiczki, aby zapobiec porażeniu prądem lub zamknięciu się w nim bawiących się dzieci.

Jeśli to urządzenie ma zastąpić starsze urządzenie ze sprężynowym zamkiem na drzwiach lub pokrywie, upewnij się, że jego elementy zostały zdemontowane przed wyrzuceniem starego urządzenia. Zapobiegnie to sytuacji, w której stanie się ono śmiertelną pułapką dla dziecka.

 **UWAGA!** Otwory wentylacyjne w obudowie urządzenia lub w zabudowanej konstrukcji, nie mogą być zasłonięte a urządzenie musi posiadać wentylację.

 **UWAGA!** Nie należy używać urządzeń mechanicznych ani innych środków przyspieszających proces odszraniania innych niż zalecane przez producenta

UWAGA! Zwróć uwagę, aby nie uszkodzić obiegu c zynnika

 chłodniczego.

UWAGA! Nie należy używać innych urządzeń elektrycznych,

 takich jak maszyny do robienia lodów, wewnątrz urządzeń chłodniczych, chyba że zostały one zatwierdzone do tego celu przez producenta.

 **UWAGA!** Jeśli urządzenie wyposażone jest w oświetlenie, nie należy dotykać jego obudowy, jeśli oświetlenie jest włączone od dłuższego czasu.

 **UWAGA!** Przy ustawianiu urządzenia należy zwrócić uwagę , aby przewód zasilający nie został przytrzaśnięty lub uszkodzony.

 **UWAGA!** Nie należy umieszczać wielu przenośnych gniazdek lub listw z tyłu urządzenia.

- W urządzeniu nie należy przechowywać substancji wybuchowych oraz łatwopalnych, takich jak puszki z aerozolem lub zawierających łatwopalne materiały.
- W obiegu czynnika chłodniczego urządzenia znajduje się izobutan (R-600a), gaz ziemny o wysokim stopniu przyjazności dla środowiska, który jest jednak łatwopalny.
- Podczas transportu i instalacji urządzenia należy upewnić się, że żaden z elementów obiegu czynnika chłodniczego nie został uszkodzony. (unikać otwartego ognia i źródeł zapłonu, dokładnie przewietrzyć pomieszczenie, w którym znajduje się urządzenie) Niebezpieczne jest zmienianie specyfikacji lub modyfikowanie tego produktu w jakikolwiek sposób.
- Uszkodzenie przewodu może spowodować zwarcie, pożar i lub porażenie prądem.
To urządzenie jest przeznaczone do użytku w gospodarstwach domowych i podobnych zastosowaniach, takich jak pomieszczenia kuchenne pracowników w sklepach, biurach i innych środowiskach pracy, gospodarstwach rolnych oraz przez klientów w hotelach, motelach i innych środowiskach mieszkalnych, miejsca noclegowe i śniadaniowe, catering i podobne zastosowania nie związane z handlem detalicznym.

 **UWAGA!** Wszelkie elementy elektryczne, przewód zasilający, kompresor itp. muszą być wymienione przez certyfikowanego przedstawiciela serwisu lub wykwalifikowany personel serwisowy.

 **UWAGA!** Żarówka dostarczona z tym urządzeniem jest żarówką specjalnego zastosowania, która może być używana tylko z dostarczonym urządzeniem. Ta żarówka nie może być używana do oświetlenia domowego. Jeśli urządzenie posiada oświetlenie.

- Nie wolno wydłużać przewodu zasilającego
- Upewnij się, że wtyczka z tyłu urządzenia nie jest przytrzaśnięta lub uszkodzona, uszkodzona wtyczka może się przegrzać i spowodować pożar.

Upewnij się, że po ustawieniu urządzenia masz dostęp

- do wtyczki sieciowej.

Nie ciągnąć za kabel sieciowy.

- Używaj urządzenia w oświetlonym pomieszczeniu
- Jeśli gniazdo wtyczki zasilania jest luźne, nie należy wkładać wtyczki zasilania. Istnieje ryzyko porażenia prądem lub pożaru.

To urządzenie jest ciężkie. Należy zachować ostrożność

- podczas jego przenoszenia.

Nie wyjmować ani nie dotykać elementów z komory chłodzenia, jeśli ręce są wilgotne, ponieważ może to spowodować otarcia skóry lub odmrożenia, spowodowane mrozem lub szronem

- Unikać długotrwałego wystawiania urządzenia na bezpośrednie działanie promieni słonecznych.

Użytkowanie

- Nie kłaść gorących produktów na plastikowych częściach urządzenia.

Nie umieszczać produktów spożywczych bezpośrednio przy tylnej ścianie.

- Zamrożona żywność po rozmrożeniu nie może być ponownie zamrażana.
- Przechowywać wstępnie zapakowaną żywność zgodnie z instrukcjami producenta żywności.
Należy ściśle przestrzegać zaleceń producenta
- dotyczących przechowywania.
Nie należy umieszczać napojów gazowanych w komorze urządzenia, ponieważ powoduje to nacisk na pojemnik, co może doprowadzić do jego rozszczelnienia, a w
- konsekwencji do uszkodzenia urządzenia.
Zamrożone produkty mogą powodować odmrożenia spowodowane mrozem, jeśli są spożywane bezpośrednio z urządzenia.
- Aby uniknąć zanieczyszczenia żywności, należy przestrzegać następujących wskazówek.
- Długotrwałe i częste otwieranie drzwi może spowodować znaczny wzrost temperatury w komorach urządzenia.
- Regularnie czyścić powierzchnie, które mogą mieć kontakt z żywnością oraz dostępne systemy
- odwadniające.
Oczyścić zbiorniki na wodę, jeśli nie był używany przez
- 48h. Przepłukać instalację wodną podłączoną do instalacji, jeśli woda nie była pobierana przez 5 dni.
Surowe mięso i ryby należy przechowywać w
- odpowiednich pojemnikach, tak aby nie stykały się z inną żywnością ani na nią nie kapały.
Dwugwiazdkowe komory na żywność, jeśli występują w urządzeniu nadają się do przechowywania wstępnie przygotowanej żywności, przechowywania lub robienia lodów i robienia kostek lodu.

- Jedno-, dwu- i trzygwiazdkowe komory, jeśli występują w urządzeniu, nie nadają się do przechowywania świeżej żywności
- W przypadku gdy urządzenie nie będzie używane przez dłuższy czas, należy odłączyć je od prądu, rozmrozić, wyczyścić, wysuszyć i pozostawić otwarte drzwi aby uniknąć pojawienia się pleśni we wnętrzu

Czyszczenie i konserwacja

- Przed rozpoczęciem czyszczenia lodówki należy wyjąć wtyczkę zasilającą z gniazdka.
 - Nie należy używać metalowych przedmiotów do czyszczenia urządzenia.
 - Nie należy używać metalowych przedmiotów do usuwania nadmiaru szronu. Można w tym celu
 - wykorzystać plastikową łopatkę.
- Regularnie sprawdzaj, czy kanał odpływowy jest drożny. W razie potrzeby wyczyść go. Jeżeli kanał odpływowy będzie zatkany, w urządzeniu może zacząć gromadzić się woda.

Instalacja

UWAGA! Ze względów bezpieczeństwa, uważnie przestrzegaj poniższych zasad.

- Rozpakuj urządzenie i sprawdź, czy nie jest uszkodzone. Nie podłączaj do prądu uszkodzonego urządzenia. Zgłoś uszkodzenia, gdy tylko je zauważysz. w takiej sytuacji nie wyrzucaj opakowania.

- Zaleca się odczekanie co najmniej 4 godziny od momentu ustawienia urządzenia do momentu jego podłączenia do prądu, aby pozwolić olejowi spłynąć do kompresora.
- Wokół urządzenia należy zapewnić odpowiednią przestrzeń wentylacyjną, aby zapobiec przegrzewaniu się.
Jeśli to możliwe, należy ustawiać urządzenie tylną częścią obudowy w kierunku ściany, aby uniknąć dotykania gorących części urządzenia (kompresor, parownik).
- Należy ustawić urządzenie z dala od źródeł ciepła.
- Upewnij się, że po podłączeniu urządzenia i ustawieniu go, masz łatwy dostęp do głównej wtyczki.

Serwis

- Naprawy powinny być dokonywane przez uprawnioną do tego firmę i osoby posiadające właściwe kwalifikacje.
- Urządzenie należy serwisować w autoryzowanym serwisie marki i korzystać tylko z oryginalnych części zamiennych.

Wskazówki dotyczące oszczędzania energii

- Nie należy umieszczać gorących produktów w środku urządzenia.
- Nie należy przeładowywać urządzenia i umieszczać produktów zbyt blisko siebie, gdyż utrudnia to wewnętrzny obieg chłodnego powietrza. Upewnij się, że przechowywana żywność nie dotyka tylnej ściany urządzenia.

- W przypadku braku prądu, nie otwieraj drzwi urządzenia.
- Nie otwieraj zbyt często drzwi urządzenia.
- Nie otwieraj drzwi urządzenia na długi okres czasu. Wszystkie akcesoria, jak szuflady, półki, itp. należy przechowywać w środku urządzenia.

Ochrona środowiska

 Urządzenie nie zawiera gazów, które mogłyby uszkodzić warstwę ozonową, ani w obiegu czynnika chłodniczego, ani w materiałach izolacyjnych. Urządzenie nie może być wyrzucane razem z miejskimi odpadami i śmieciami. Pianka izolacyjna zawiera gazy palne. Urządzenie powinno być utylizowane zgodnie z przepisami dotyczącymi urządzeń, które można uzyskać od władz lokalnych. Nie wolno uszkadzać urządzenia chłodzącego, a zwłaszcza wymiennika ciepła.

Materiały użyte w tym urządzeniu oznaczone symbolem  nadają się do recyklingu.



Obecność niniejszego symbolu na produkcie, akcesoriach lub materiałach wskazuje na to, iż na koniec żywotności produktu lub akcesoriów na terenie Unii Europejskiej nie należy wyrzucać ich z innymi odpadami użytku domowego. Pomóż chronić środowisko naturalne i zdrowie ludzkie. Urządzenie należy oddać do miejscowego zakładu recyklingu lub skontaktować się z lokalnymi władzami w celu jego utylizacji. Opakowanie urządzenia podlega również segregacji w zależności od lokalnych wymagań

Opakowanie

Materiały oznaczone odpowiednim symbolem można poddać recyklingowi.

Wyrzuć odpady do odpowiedniego pojemnika, zgodnie z ich przeznaczeniem.

Postępowanie z urządzeniem przed przekazaniem do utylizacji

*Wyciągnij wtyczkę z gniazdka.

2. Przetnij kabel przyłączeniowy jak najbliżej urządzenia.



 **OSTRZEŻENIE:** Podczas korzystania, serwisu i pozbywania się urządzenia, zwróć uwagę na symbol po lewej stronie, który znajduje się na tylnej obudowie urządzenia na kompresorze lub tylnym panelu i jest w kolorze pomarańczowym lub żółtym. Oznacza on zagrożenie pożarem. W obiegu chłodniczym i kompresorze znajdują się palne materiały. Należy zawsze trzymać urządzenie z dala od ognia i źródeł ciepła

Wyposażenie

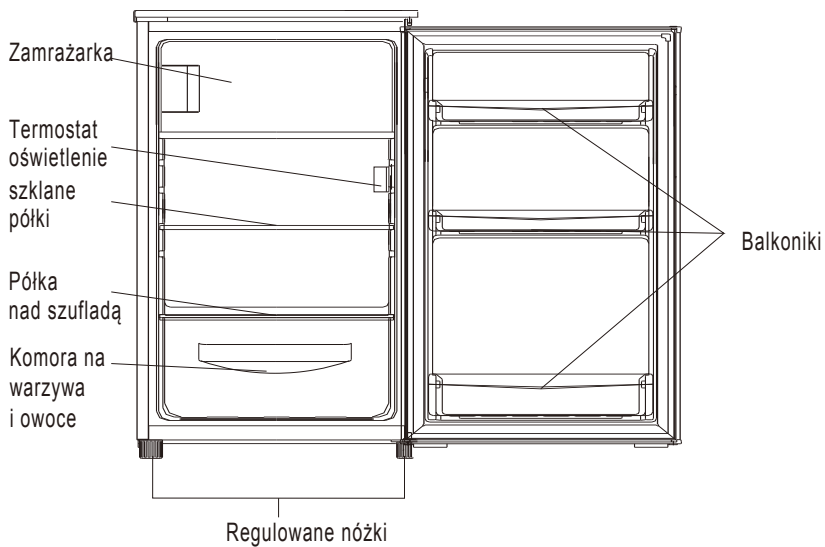

To zdjęcie jest wyłącznie poglądowym przykładem, nie wszystkie elementy występują w każdym modelu, również oświetlenie

Zmiana kierunku otwierania drzwi

Przed zmianą kierunku otwierania drzwi należy przygotować następujące narzędzia: śrubokręt prosty, śrubokręt krzyżakowy, klucz płaski

- Upewnij się, że urządzenie jest opróżnione i odłączone od zasilania.
- Aby zdjąć drzwi, należy odchylić urządzenie do tyłu. Należy oprzeć urządzenie na czymś solidnym, aby nie zsunęło się podczas procesu zdejmowania drzwi.
- Wszystkie wyjęte części muszą być zachowane do ponownego montażu drzwi.
- Nie wolno kłaść urządzenia na plecach, ponieważ może to spowodować uszkodzenie układu chłodzenia.
- Sugerujemy, aby podczas zmiany kierunku otwierania drzwi urządzenie obsługiwały dwie osoby.

1. Zamknij drzwi, odkręć śrubokrętem znajdujące się u góry śruby.

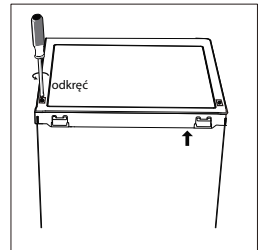

2. Zdejmij górną pokrywę i odłóż ją na bok.

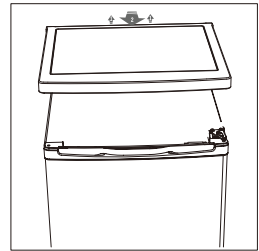

3. Odkręć górny zawias, a następnie zdjąć drzwi i położyć je na miękkiej podkładce, aby uniknąć zarysowania.

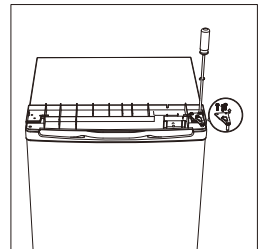

4. Odkręć dolny zawias drzwi zamrażalnika, następnie odłóż drzwi na miękkiej podkładce, aby uniknąć zarysowań.

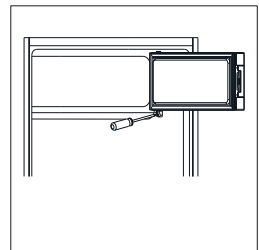

Zmiana kierunku otwierania drzwi

5. Odkręć uchwyt drzwi zamrażalnika i przelóż z lewej strony na prawą.

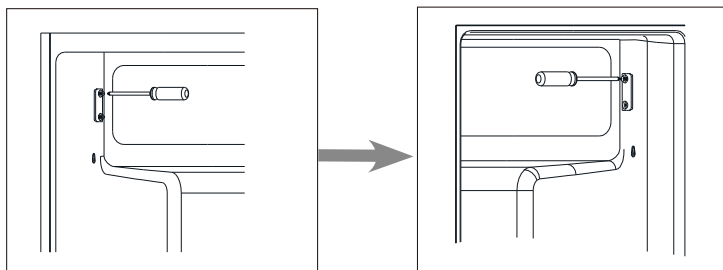

6. Przelóż zaślepki z lewej strony na prawą.

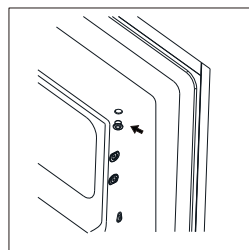

7. Obróć drzwi zamrażalnika i przelóż jako lewostronne, następnie przykręć dolny zawias drzwi zamrażalnika

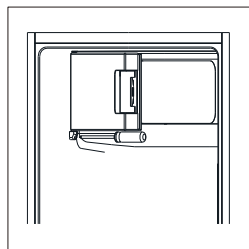

8. Połóż tylną część obudowy na miękkiej podkładce. I odkręć dolny zawias i nóżkę poziomującą

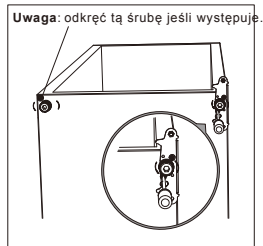

Zmiana kierunku otwierania drzwi

9. Z dolnego zawiasu odkręć bolec mocujący i umieść go w nowym zawiasie, który ma zostać umieszczony po przeciwnej stronie.

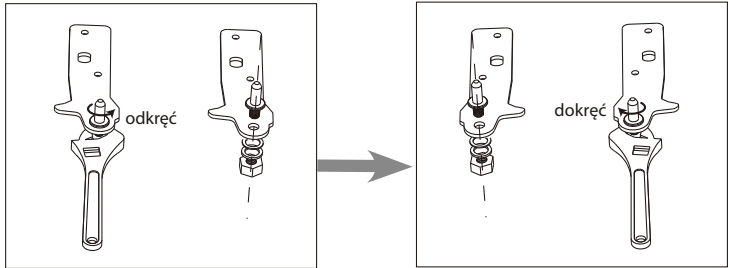

10. Od dołu przykręć zawias po lewej stronie urządzenia z kolei po prawej stronie wkręć nóżkę

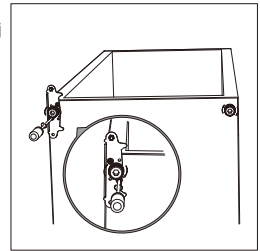

11. Znałóż z powrotem drzwi. Upewnij się, że drzwi są ustawione poziomo i pionowo, tak aby uszczelki były domknięte przed ostatecznym dokręceniem górnego zawiasu.

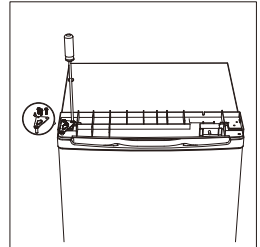

12. Znałóż górną pokrywę i przymocuj ją za pomocą 2 śrub z tyłu.

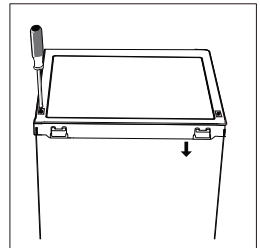

13. Zdjąć uszczelkę drzwi chłodziarki, a następnie założyć ją po obróceniu.

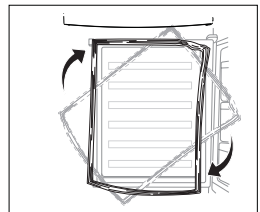

Instalacja

Montaż uchwyty (nie występuje we wszystkich modelach)

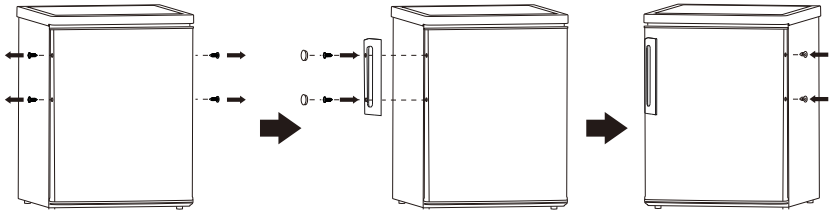

Wymagania dotyczące minimalnej przestrzeni w celu zachowania prawidłowej wentylacji. Ustaw tak chłodziarkę, aby bezproblemowo otwierać drzwi oraz wysuwać z komór szuflady. Zachowaj 50 mm wolnej przestrzeni z boków oraz tylnej części urządzenia

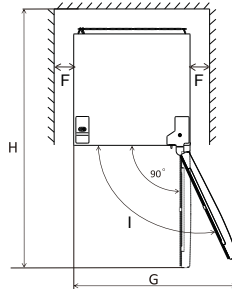
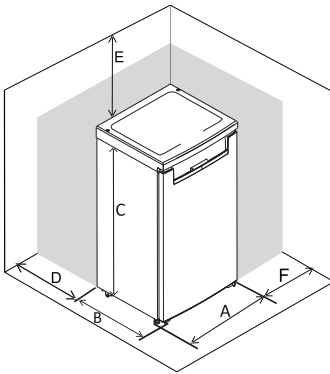

	S TT -212	S TT -511	S TT -211
A	550	500	550
B	580	560	580
C	850	840	850
D	min=50	min=50	min=50
E	min=50	min=50	min=50
F	min=50	min=50	min=50
G	940	855	940
H	1180	1110	1180

UWAGA: To urządzenie nie nadaje się do zabudowy.

Poziomowanie urządzenia

W celu prawidłowej pracy urządzenia należy je wypoziomować nóżkami znajdującymi się z przodu urządzenia. Urządzenie posiada magnetyczne uszczelki i musi zostać wypoziomowane przy przed pierwszym uruchomieniem

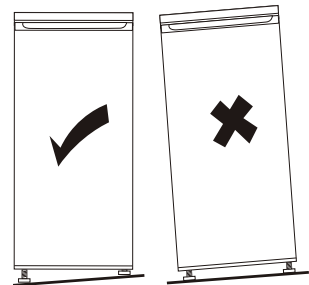
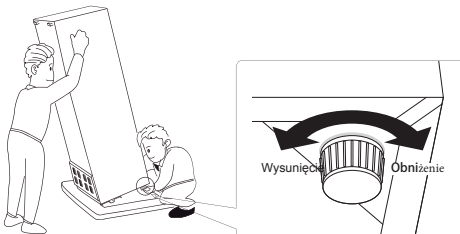

Instalacja

Strefa klimatyczna

Urządzenie powinno stać w miejscu, gdzie temperatura otoczenia odpowiada klasie klimatycznej podanej na tabliczce znamionowej urządzenia, dla urządzeń chłodniczych z klasą klimatyczną::

- umiarkowana rozszerzona: to urządzenie chłodnicze jest przeznaczone do użytku w temperaturach otoczenia od 10°C do 32°C; (SN)
- umiarkowany: to urządzenie chłodnicze jest przeznaczone do użytku w temperaturach otoczenia od 16°C do 32°C; (N)
- subtropikalny: to urządzenie chłodnicze jest przeznaczone do użytku w temperaturach otoczenia od 16°C do 38°C; (ST)
- tropikalne: to urządzenie chłodnicze jest przeznaczone do stosowania w temperaturach otoczenia od 16°C do 43°C; (T)

Umieszczenie urządzenia

Urządzenie powinno być zainstalowane z dala od źródeł ciepła, takich jak grzejniki, kotły, bezpośrednie światło słoneczne itp. Upewnij się, że powietrze może swobodnie krążyć wokół tylnej części obudowy.

Aby zapewnić najlepszą wydajność, jeśli urządzenie jest umieszczone pod wystającą szafką ścienną, minimalna odległość między górną częścią chłodziarki a szafką ścienną musi wynosić co najmniej 50 mm. Dla zapewnienia najlepszej cyrkulacji powietrza, urządzenie nie powinno być ustawione pod wiszącymi szafkami ściennymi. Dokładne wypoziomowanie zapewnia jedna lub więcej regulowanych nóżek od spodu chłodziarki. To urządzenie chłodnicze nie jest przeznaczone do użytku jako urządzenie do zabudowy



UWAGA: Pamiętaj, aby pozostawić możliwość odłączenia urządzenia od zasilania sieciowego, dlatego po instalacji należy zapewnić łatwy dostęp do wtyczki.

Podłączenie elektryczne

Przed podłączeniem urządzenia należy upewnić się, że napięcie i natężenie podane na tabliczce znamionowej odpowiadają naszej krajowej sieci elektrycznej. Urządzenie musi być uziemione.

W tym celu wtyczka zasilacza wyposażona jest w bolec. Jeżeli gniazdo zasilania nie jest uziemione, należy podłączyć urządzenie do oddzielnego uziemienia zgodnie z obowiązującymi przepisami i skonsultować się z wykwalifikowanym elektrykiem.

Producent nie ponosi odpowiedzialności, jeżeli nie zostaną zachowane odpowiednie środki ostrożności.

Urządzenie spełnia wymagania dyrektywy E. E. C.

Użytkowanie

Pierwsze użycie

Czyszczenie wnętrza

Przed pierwszym użyciem urządzenia, przetrzyj wszystkie elementy wnętrza wilgotną ściereczką z użyciem neutralnego mydła lub płynu do naczyń.

Ważne:! Do czyszczenia lodówki nie używaj detergentów, które mogą uszkodzić jej elementy.

Ustawienie temperatury

- Po dłączeniu urządzenia do prądu. Temperatura wnętrza jest kontrolowana przez termostat. Jest 8 ustawień, gdzie 8 to najlepsze ustawienie, a 1 to najniższe ustawienie, 0 urządzenie jest wyłączone.
- Urządzenie może nie pracować w ustawionej temperaturze, jeśli jest w szczególnie gorącym miejscu lub jeśli często otwierasz drzwi

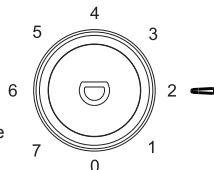

Użytkowanie

Umieszczaj produkty spożywcze w chłodziarko-zamrażarce zgodnie z poniższą tabelą

Refrigerator compartments	Type of food
Drzwi i balkoniki na drzwiach chłodziarki	<ul style="list-style-type: none">• żywność z naturalnymi środkami konserwującymi,• takie jak dżemy, soki, napoje, przyprawy• Nie należy przechowywać łatwo psującej się żywności
szuflada na świeże produkty	<ul style="list-style-type: none">• owoce, ziola i warzywa powinny być umieszczone osobno w szufladzie na produkty świeże• Nie przechowuj bananów, cebuli, ziemniaków, czosnku
Półki chłodziarki	<ul style="list-style-type: none">• produkty mleczne, jaja• żywność, która nie wymaga gotowania, np. potrawy gotowe do spożycia, wędliny
Zamrażarka	<ul style="list-style-type: none">• żywność, która może być mrożona z długim terminem przechowywania.

Zamrażanie świeżej żywności

- Komora zamrażarki jest przystosowana do zamrażania świeżej żywności i przechowywania jej przez długi okres czasu.
- Umieść świeżą żywność w górnej części zamrażarki.
- Ilość świeżej żywności jaka może być zamrożona w ciągu 24 godzin została podana w specyfikacji.
- Podczas procesu zamrażania (24 godzin) nie dodawaj kolejnych produktów do zamrożenia.

Przechowywanie zamrożonej żywności

Przy pierwszym uruchomieniu lub po okresie nieużywania, przed włożeniem produktu do komory, urządzenie powinno pracować co najmniej 2 godziny na wyższych ustawieniach!
Ważne! Unikaj przypadkowego rozmrożenia, na przykład, gdy urządzenie było wyłączone przez dłuższy lub w przypadku przerwy w dostawie prądu.
Należy pamiętać, że rozmrożona żywność musi być natychmiast spożyta lub schłodzona, i nie może być ponownie zamrożona (po schłodzeniu)

Rozmrażanie

Głęboko zamrożone lub zamrożone jedzenie, przed użyciem, można rozmrozić w komorze lodówki lub w temperaturze pokojowej, w zależności od czasu dostępnego na tę operację.
Małe kawałki mogą być nawet gotowane jeszcze zamrożone, bezpośrednio z zamrażarki. W tym przypadku gotowanie będzie trwało dłużej.

Kostkarka

Urządzenie wyposażone jest w tackę do robienia lodu.

Użytkowanie

Rekomendowane ustawienia temperatury

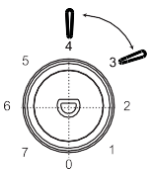
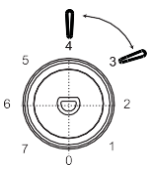
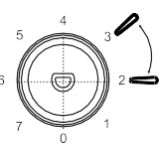
Rekomendowane ustawienia temperatury		
Pora roku	Zamrażarka	Chłodziarka
Lato	/	
		Ustawienia na 3-4
Wiosna/Jesień	/	
		Ustawienia na 3-4
Zima	/	
		Ustawienia na 2-3

· Powyższe informacje zawierają zalecenia dla użytkowników dotyczące ustawienia temperatury.

Przechowywanie żywności

· Przy zalecanym ustawieniu optymalny czas przechowywania w lodówce wynosi nie więcej niż 3 dni.

· Przy zastosowaniu innych ustawień niż zalecane, czas przechowywania będzie krótszy niż podany powyżej.

Użytkowanie

Aksesoria

Półki

Wewnątrz chłodziarki znajdują się elementy, które pozwalają na zmianę położenia półek

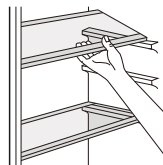

Ustawienia balkoników na drzwiach

Aby umożliwić przechowywanie żywności o różnych wymiarach balkoniki na drzwiach mogą być umieszczane w różnych miejscach. Aby dokonać zmiany miejsca, balkonik musi być pusty, chwycić balkonik od dołu i pchnij ku górze aż się uwolni, następnie umieść go w dowolnym miejscu na drzwiach

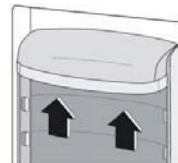

Wskazówki i porady dotyczące przechowywania

Aby pomóc Ci jak najlepiej wykorzystać proces zamrażania, podajemy kilka ważnych wskazówek:

- Zamrażać tylko dobrej jakości, świeże i oczyszczone produkty spożywcze
- Przygotować żywność w małych porcjach, aby umożliwić szybkie i kompletne zamrożenie oraz aby umożliwić łatwy dostęp do zamrożonej żywności.
- Zapakuj żywność w folię aluminiową lub folię spożywczą, upewnij się, że opakowanie jest szczelne
- Nie należy dopuszczać do kontaktu świeżej, niemrożonej żywności z żywnością, która jest już zamrożona, co spowoduje wzrost temperatury tej żywności.
- Chuda żywność przechowuje się dłużej, Tłuste i słone produkty przechowuj krócej.
- Mrożonki, jeśli są spożywane natychmiast po wyjęciu z komory zamrażarki, mogą spowodować odmrożenia
- Zaleca się, aby każdy indywidualny pakunek był opatrzony datą zamrożenia, a jego spożycie bezpośrednio po wyjęciu z komory zamrażarki może spowodować odmrożenie należy pamiętać o zapisaniu daty zamrożenia na każdym opakowaniu, aby produkty były przechowywane odpowiednio długo

Wskazówki dotyczące przechowywania

Aby utrzymać najwyższą wydajność tego urządzenia, należy:

- upewnić się, że mrożone produkty spożywcze są przechowywane zgodnie z zaleceniami producenta.
- upewnić się, że mrożonki są przenoszone ze sklepu spożywczego do zamrażarki w jak najkrótszym czasie
- nie otwierać drzwi lub pozostawiać ich otwartych dłużej niż jest to konieczne!
- po rozmrożeniu żywność szybko się psuje i nie może być ponownie zamrożona!
- nie przekraczać okresu przechowywania wskazanego przez producenta żywności!

Wskazówki dotyczące przechowywania w chłodziarce

W celu uzyskania najlepszych efektów:

- Nie umieszczaj w chłodziarce gorących lub parujących produktów
- Produkty, które posiadają silny zapach powinny być przechowywane w szczelnych opakowaniach
- Wszystkie rodzaje produktów typu wrap należy przechowywać w folii spożywczej powyżej półki na warzywa
- Dla bezpieczeństwa czas przechowywania produktów nie powinien być dłuższy niż dwa dni
- Produkty ugotowane zimne potrawy itp. mogą być umieszczone na dowolnej półce
- Owoce i warzywa należy przechowywać w szufladzie do tego przeznaczonej
- Masło i sery należy owinać folią spożywczą lub aluminiową, aby ograniczyć ilość powietrza, która może się dostać do nich
- Mleko powinno posiadać zakrętkę lub korek, umieszczamy je na balkoniku w drzwiach chłodziarki.
- Banany, ziemniaki, cebulę i czosnek trzymamy poza chłodziarką

Czyszczenie

Z powodów zdrowotnych chłodziarka oraz jej elementy wewnętrzne powinny być czyszczone regularnie. Zaleca się również regularne sprawdzanie pozostawionej żywności w chłodziarce.

⚠ Ważne! Urządzenie nie może być podłączone do sieci elektrycznej podczas czyszczenia! Przed przystąpieniem do czyszczenia należy wyłączyć urządzenie i odłączyć je od sieci elektrycznej lub wyłączyć albo wyciągnąć obwód, przełącznik lub bezpiecznik. Nigdy nie czyścić urządzenia za pomocą myjki parowej! Wilgoć może gromadzić się w komponentach elektrycznych. Przed oddaniem urządzenia do użytku należy je wysuszyć!

Ważne! Sok z cytryny lub sok ze skórki pomarańczy*, kwas cytrynowy*, środki czyszczące zawierające kwas octowy mogą niszczyć wyposażenie chłodziarki

- Nie dopuszczaj do kontaktu tych środków z wnętrzem chłodziarki.
- Nie używaj środków, które mogą zniszczyć urządzenie
- Wyciągnij zamrożone produkty przed czyszczeniem i trzymaj je w chłodnym miejscu. Przed przystąpieniem do czyszczenia należy wyłączyć urządzenie i odłączyć je od sieci elektrycznej lub wyłączyć obwód, albo wyciągnąć przełącznik lub bezpiecznik.
- Czyść wnętrze chłodziarki miękką szmatką z dodatkiem naturalnych detergentów.
- Przed uruchomieniem urządzenia należy je przetrzeć do sucha.

Rozmrażanie zamrażarki

Komora zamrażarki będzie jednak stopniowo pokrywać się szronem. Należy go usunąć. Nigdy nie należy używać ostrych metalowych narzędzi do zeszkrobывania szronu z parownika, ponieważ można go uszkodzić.

Gdy jednak lód staje się bardzo gruby na wewnętrznej części, należy przeprowadzić całkowite odszranianie w następujący sposób:

- wyciągnąć wtyczkę z gniazdka;
- wyjąć całą przechowywaną żywność, zawinąć ją w kilka warstw gazet i umieścić w chłodnym miejscu;
- trzymać drzwi otwarte, a pod urządzeniem umieścić pojemnik, aby zebrać wodę z odszraniania.
- po zakończeniu rozmrażania dokładnie osuszyć wnętrze;
- włożyć wtyczkę do gniazdka, aby ponownie uruchomić urządzenie.

Wymiana oświetlenia - jeśli występuje

- Wewnętrzne oświetlenie jest typu LED, w celu wymiany skontaktuj się z wykwalifikowanym serwisem.

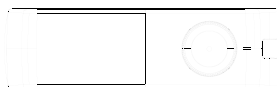

Kody błędów

Jeżeli oświetlenie mruga, wskazuje błąd pracy urządzenia.

Przyczyna	Ilość mrugnięć
Błędna temperatura wewnątrz	1x
Niedomknięte drzwi	3x

Importer i dystrybutor:

12BUY sp. z o.o.

ul. Kineskopowa 1G

05-500 Piaseczno

Telefon do serwisu : 22 873 86 39

www.smithbrown.pl

E-mail : kontakt@smithbrown.pl