

Projektor Acer

H6800/E8600/HE-4K10/GM820/
VH-720/H6800BD+/H6800ABD/
H6800BD/H6800a/X6800/X6800a/
H6801BDa/H6800BDa/D4K2002/
H6805BDa/E8605/X6810/H6805BD/
H6807BDa/H6815BDa/H6816ABD/
P5827a/M811/N388a/X1827/
H6805ATV/H6815P/H6815ATV/
H6816ATV/E8615P/HE-4K15P

Podręcznik użytkownika

Copyright © 2020. Acer Incorporated.
Wszelkie prawa zastrzeżone.

Podręcznik użytkownika projektora Acer
Wydanie oryginalne: 04/2020

Informacje zawarte w tej publikacji mogą okresowo ulegać zmianom bez obowiązku powiadomienia kogokolwiek o wprowadzeniu takiej poprawki bądź zmiany. Takie zmiany zostaną zamieszczone w nowych wydaniach tego podręcznika lub w dokumentach i publikacjach uzupełniających. Firma nie udziela rękopisami ani gwarancji, wyraźnych lub domniemanych, w odniesieniu do zawartości niniejszego podręcznika, a w szczególności odrzuca roszczenia domniemanych gwarancji dotyczących przydatności handlowej lub przydatności do określonego celu.

W przewidzianym miejscu poniżej należy zapisać oznaczenie modelu, numer seryjny, datę zakupu oraz miejsce zakupu. Numer seryjny oraz oznaczenie modelu znajdują się na etykiecie przymocowanej do komputera. Wszelka korespondencja dotycząca komputera powinna zawierać informacje o numerze seryjnym, oznaczeniu modelu oraz zakupie.

Zabronione jest kopiowanie jakiegokolwiek części niniejszej publikacji, przechowywanie w systemach wyszukiwania informacji lub przekazywanie w jakiegokolwiek formie, zarówno elektronicznej, jak i mechanicznej, kserokopii lub innej formie zapisu bez uprzedniej pisemnej zgody Acer Incorporated.

Oznaczenie modelu: _____

Numer seryjny: _____

Data zakupu: _____

Miejsce zakupu: _____

Acer oraz logo Acer to zastrzeżone znaki towarowe Acer Incorporated. Nazwy lub znaki towarowe produktów innych firm zostały wykorzystane wyłącznie do celów identyfikacji i należą one do odpowiednich firm.

„HDMI™, logo HDMI i High-Definition Multimedia Interface to znaki towarowe lub zastrzeżone znaki towarowe firmy HDMI Licensing LLC.”

HDMI[®]
HIGH-DEFINITION MULTIMEDIA INTERFACE

Informacje dotyczące bezpieczeństwa i wygody użytkownika

Przeczytaj uważnie podane instrukcje. Zachowaj ten dokument do wykorzystania w przyszłości. Należy stosować się do wszystkich instrukcji oznaczonych na produkcie.

Przed czyszczeniem produkt należy wyłączyć

Przed czyszczeniem produkt ten należy odłączyć od gniazda ściennego. Nie należy używać środków czyszczących w płynie lub w aerozolu. Czyszczenie należy wykonywać zwilżoną szmatką.

Ostrzeżenie dotyczące podłączania jako urządzenie odłączalne

Podczas podłączania urządzenia do zewnętrznego urządzenia zasilania należy przestrzegać następujących wskazówek:

- Przed podłączeniem przewodu zasilającego do gniazda sieci prądu zmiennego należy zainstalować zasilacz.
- Przed odłączeniem zasilacza od projektora należy odłączyć przewód zasilający.
- Jeśli system posiada wiele źródeł zasilania, odłącz zasilanie od systemu poprzez odłączenie wszystkich przewodów zasilających od zasilaczy.

Ostrzeżenie dotyczące dostępności

Upewnij się, że gniazdo zasilania do którego podłączany jest przewód zasilający jest łatwo dostępne i położone jak najbliżej operatora. Aby odłączyć zasilanie od urządzenia należy odłączyć przewód zasilający od gniazda zasilania prądem elektrycznym.



Ostrzeżenie!

- Nie należy używać tego produktu w pobliżu wody.
- Nie należy umieszczać tego produktu na niestabilnym wózku, podstawie lub stole. Upadek produktu może spowodować jego poważne uszkodzenie.
- Szczeliny i otwory służą do wentylacji i mają zapewnić prawidłowe działanie produktu i chronić go przed przegrzaniem. Nie należy ich blokować lub przykrywać. Nigdy nie należy blokować szczelin wentylacyjnych poprzez umieszczenie produktu na łóżku, sofie lub innej podobnej powierzchni.
- Nigdy nie należy umieszczać tego produktu obok lub nad grzejnikiem lub miernikiem ciepła lub w zabudowie, jeśli nie zostanie zapewniona odpowiednia wentylacja.
- Nigdy nie należy wpychać jakichkolwiek obiektów do tego produktu przez szczeliny obudowy, ponieważ mogą one dotknąć do niebezpiecznych punktów będących pod napięciem lub spowodować zwarcie części, a w rezultacie pożar lub porażenie prądem elektrycznym. Nigdy nie należy dopuszczać do przedostania się do produktu jakichkolwiek płynów.
- Aby uniknąć zniszczenia komponentów wewnętrznych i zabezpieczyć przed wyciekami baterii, nie należy umieszczać produktu na drgającej powierzchni.

- Nigdy nie należy używać podczas uprawiania sportu, ćwiczeń lub w innym otoczeniu narażonym na wibracje, które mogą spowodować nieoczekiwane zwarcie lub uszkodzenie urządzeń obrotowych, lampy.

Korzystanie z zasilania energią elektryczną

- Ten produkt powinien być zasilany przy użyciu parametrów zasilania wskazanych na etykiecie. Przy braku pewności, co do parametrów dostępnego w danej okolicy sieci zasilającej należy sprawdzić te informacje u dostawcy lub w lokalnym zakładzie energetycznym.
- Nie należy kłaść na przewodzie zasilającym żadnych przedmiotów. Nie należy umieszczać tego produktu w miejscu, gdzie może być nadeptywany przez przechodzące osoby.
- Jeśli z tym produktem używany jest przedłużacz, należy sprawdzić, czy łączny amperaż urządzeń połączonych do przedłużacza nie przekracza amperażu przedłużacza. Należy również sprawdzić, czy łączny amperaż wszystkich produktów połączonych do gniazda ściennego nie przekracza wartości znamionowej bezpiecznika.
- Nie należy przeciążać gniazda zasilania, listwy zasilającej lub odbiornika poprzez podłączanie zbyt wielu urządzeń. Całkowite obciążenie systemu nie może przekraczać 80% wartości znamionowej obciążenia obwodu. Jeśli używane są listwy zasilające, obciążenie nie powinno przekraczać 80% wartości znamionowej prądu na wejściu listwy zasilającej.
- Ten produkt adapter prądu zmiennego jest wyposażony w trzy-przewodową wtyczkę z uziemieniem. Wtyczka ta pasuje do gniazd zasilania z uziemieniem. Przed podłączeniem wtyczki zasilania należy upewnić się, że gniazdo zasilania jest prawidłowo uziemione. Nie należy podłączać wtyczki do nieuziemionego gniazda zasilania. Szczegółowe informacje można uzyskać u elektryka.



.....

Ostrzeżenie! Kołek uziemienia pełni funkcję ochronną. Używanie gniazda zasilania, bez prawidłowego uziemienia, może spowodować porażenie prądem elektrycznym i/lub obrażenia.



.....

Uwaga: Kołek uziemienia zapewnia także dobre zabezpieczenie przed zakłóceniami wytwarzanymi przez pobliskie urządzenia elektryczne, które mogą wpływać na wydajność tego produktu.

- Produkt ten można używać wyłącznie z dostarczonym przewodem zasilającym. Jeśli potrzebna jest wymiana przewodu zasilającego należy sprawdzić, czy nowy przewód spełnia następujące wymagania: typ odłączany, z certyfikatem UL/CSA, z aprobatą VDE lub równoważną, maksymalna długość 4,5 metra (15 stóp).

Naprawa produktu

Nie należy naprawiać tego produktu samodzielnie, ponieważ otwieranie lub zdejmowanie pokryw może spowodować porażenie poprzez dotknięcie do niebezpiecznych punktów będących pod napięciem. Wszelkie naprawy należy powierzać wyłącznie wykwalifikowanemu personelowi serwisu.

Produkt ten należy odłączyć od ściennego gniazda zasilania i powierzyć jego naprawę wykwalifikowanemu personelowi serwisu, gdy:

- przewód zasilający zostanie uszkodzony, przecięty lub zapieczony

- do produktu został wylany płyn
- produkt został wystawiony na działanie deszczu lub wody
- produkt został upuszczony lub uszkodzona została jego obudowa
- produkt wykazuje wyraźne oznaki zmiany wydajności, co oznacza potrzebę naprawy
- produkt nie działa normalnie, mimo stosowania się do instrukcji działania



.....

Uwaga: Należy regulować tylko te parametry, które są wymienione w instrukcjach działania, ponieważ nieprawidłowa regulacja innych parametrów może spowodować uszkodzenie i często wymaga dużego nakładu pracy wykwalifikowanego technika serwisu, w celu przywrócenia normalnego działania produktu.



.....

Ostrzeżenie! Ze względów bezpieczeństwa w czasie dodawania lub zmiany komponentów, nie należy używać niezgodnych części. Skontaktuj się ze sprzedawcą w celu uzyskania informacji o możliwościach zakupu.

Urządzenie i jego elementy jego rozbudowy, mogą zawierać małe części. Należy je trzymać poza zasięgiem małych dzieci.

Dodatkowe informacje dotyczące bezpieczeństwa

- Nie wolno zaglądać w obiektyw projektora, gdy jest włączona lampa. Jasne światło może spowodować obrażenia oczu.
- Najpierw należy włączyć projektor, a następnie źródła sygnałów.
- Nie należy umieszczać tego produktu w następujących miejscach:
 - Slabo wentylowane lub zamknięte miejsca. Należy zachować odległość co najmniej 50 cm od ścian i zapewnić swobodny przepływ powietrza dookoła projektora.
 - Miejsca z nadmiernie wysoką temperaturą, takie jak wnętrze samochodu przy zamkniętych wszystkich oknach.
 - Miejsca z nadmierną wilgotnością, zapyleniem lub dymem papierosowym, co może spowodować zanieczyszczenie komponentów optycznych, skrócenie żywotności i przyciemnienie obrazu.
 - Miejsca w pobliżu alarmów pożarowych.
 - Miejsca z temperaturą otoczenia powyżej 40 °C/104 °F.
 - Miejsca o wysokości nad poziomem morza przekraczającej 10000 stóp.
- Jeśli pojawią się nieprawidłowości związane z działaniem projektora należy go natychmiast odłączyć. Nie należy używać projektora, po zauważeniu wydobywającego się z niego dymu, dziwnego dźwięku lub zapachu. Dalsze używanie może spowodować pożar lub porażenie prądem elektrycznym. W takim przypadku, należy go jak najszybciej odłączyć od zasilania i skontaktować się z dostawcą.
- Nie należy dłużej używać tego produktu, ponieważ może to spowodować jego rozerwanie lub upadek. W takim przypadku należy skontaktować się z dostawcą w celu sprawdzenia.
- Nie należy narażać obiektywu projektora na działanie słońca. Może to spowodować pożar.
- Po wyłączeniu projektora, a przed odłączeniem zasilania należy upewnić się, że zakończony został cykl chłodzenia.
- Nie należy często gwałtownie odłączać zasilania lub odłączać projektor podczas działania. Przed wyłączeniem zasilania, najlepiej jest poczekać na wyłączenie wentylatora.

- Nie należy dotykać kratki wylotu powietrza i płyty dolnej, która może się nagrzewać.
- Jeśli używany jest filtr powietrza należy go często czyścić. Wzrost temperatury wewnątrz urządzenia może spowodować uszkodzenie, gdy filtr/szczeliny wentylacyjne są zablokowane przez brud lub pył.
- Nie należy zaglądać do wylotu powietrza podczas działania projektora. Może to spowodować obrażenia oczu.
- Po włączeniu projektora, należy zawsze otwierać zamknięcie obiektywu lub zdejmować nasadkę obiektywu.
- Podczas działania projektora nie należy zasłaniać jego obiektywu żadnymi obiektami, ponieważ może to spowodować rozgrzanie i zdeformowanie obiektu, a nawet pożar. Aby tymczasowo wyłączyć lampę, naciśnij **HIDE** na pilocie zdalnego sterowania.
- Podczas działania lampa bardzo silnie nagrzewa się. Przed odłączeniem zespołu lampy w celu jego wymiany należy zaczekać około 45 minut na ochłodzenie projektora.
- Nie należy używać lampy dłużej niż wynosi jej znamionowa żywotność. Dłuższe używanie lampy może czasami spowodować jej pęknięcie.
- Nigdy nie należy wymieniać zespołu lampy lub komponentów elektronicznych, dopóki projektor nie zostanie odłączony.
- Ten produkt może sam automatycznie wykrywać cykl żywotności lampy. Po wyświetleniu komunikatu z ostrzeżeniem należy wymienić lampę.
- Podczas wymiany lampy należy poczekać na ochłodzenie urządzenia i zastosować się do wszystkich instrukcji wymiany.
- Po wymianie modułu lampy należy wyzerować funkcję „Reset godzin lampy” w menu ekranowym „Zarządzanie”.
- Nie należy próbować demontować tego projektora. Wewnątrz znajdują się części pod niebezpiecznym, wysokim napięciem, które mogą spowodować obrażenia. Jedynym elementem, który może zostać wymieniony przez użytkownika jest lampa, która posiada własną zdejmowaną pokrywę. Naprawy należy powierzać wyłącznie wykwalifikowanemu personelowi serwisu.
- Nie należy ustawiać tego projektora pionowo. Może to spowodować jego przewrócenie, a w następstwie obrażenia lub uszkodzenia.
- Ten produkt może wyświetlać odwrócone obrazy dla instalacji przy montażu sufitowym. Do montażu sufitowego projektora należy stosować wyłącznie zestaw acer i po wykonaniu sprawdzić prawidłowość instalacji.
- Projektor można ustawić tylko w pozycji poziomej, wykonując montaż biurkowy lub sufitowy, a kąt jego nachylenia nie może być większy niż 6 stopni, ponieważ doprowadziłoby to do znaczącego skrócenia okresu żywotności lampy lub poważnego zagrożenia bezpieczeństwa wynikającego z awarii systemu.

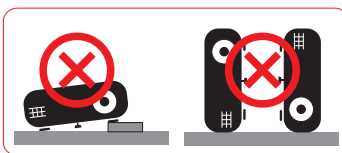
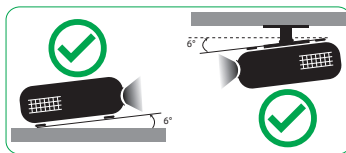

Ostrzeżenia dotyczące słuchania

W celu ochrony słuchu należy stosować się do następujących instrukcji.

- Głośność należy zwiększać stopniowo, aż do osiągnięcia wyraźnego o komfortowego słyszenia.
- Nie należy zwiększać poziomu głośności po wyregulowaniu go do poziomu akceptowanego przez uszy.
- Nie należy zbyt długo słuchać muzyki przy wysokiej głośności.
- Nie należy zwiększać głośności w celu zagłuszenia hałasu z otoczenia.
- Głośność należy zmniejszyć jeśli słychać ludzi w pobliżu.

Instrukcje dotyczące usuwania

Po zużyciu nie należy usuwać tego urządzenia elektronicznego ze śmieciami domowymi. Aby zminimalizować zanieczyszczenie i zapewnić maksymalną ochronę środowiska należy stosować recykling. Dalsze informacje dotyczące przepisów regulujących usuwanie odpadów elektrycznych i elektronicznych (WEEE) znajdują się pod adresem <http://www.acer-group.com/public/Sustainability/sustainability01.htm>



Porady dotyczące rtęci

Dla projektorów lub produktów elektronicznych, zawierających monitora lub wyświetlacz LCD/CRT:

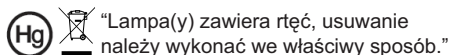

Lampa(y) wewnątrz tego produktu zawiera rtęć i powinna zostać poddana recyklingowi lub usunięta w sposób zgodny z prawem lokalnym, stanowym lub federalnym. Dalsze informacje można uzyskać w organizacji Electronic Industries Alliance pod adresem www.eiae.org. Specyficzne instrukcje dotyczące usuwania lampy, można uzyskać pod adresem www.lamprecycle.org



Nie wolno patrzeć na wiązkę światła, RG2

„Tak jak w przypadku każdego źródła jasnego światła nie wolno patrzeć bezpośrednio na wiązkę, RG2 IEC 62471-5:2015”

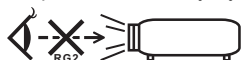

Na początek

Uwagi dotyczące użytkowania

Należy:

- Przed pierwszym uruchomieniem projektora należy podłączyć bezprzewodowy klucz UWA5 do portu zestawu bezprzewodowego.
- Po pierwszym uruchomieniu projektora przez użytkownika, a następnie podłączeniu klucza bezprzewodowego UWA5, należy ponownie uruchomić projektor.
- Przed czyszczeniem produkt należy wyłączyć.
- Do czyszczenia obudowy wyświetlacza należy stosować miękką szmatkę zwilżoną w łagodnym detergencie.
- Jeśli produkt nie będzie używany przez dłuższy czas należy odłączyć go od gniazda prądu zmiennego.

Nie wolno:

- Blokować szczelin i otworów wentylacyjnych urządzenia.
- Stosować do czyszczenia urządzenia środków czyszczących o właściwościach ściernych, wosków lub rozpuszczalników.
- Używać produktu w następujących warunkach:
 - W miejscach ekstremalnie gorących, zimnych lub wilgotnych.
 - W miejscach, w których może wystąpić nadmierne zapylenie i zabrudzenie.
 - W pobliżu jakichkolwiek urządzeń, które generują silne pole magnetyczne.
 - Umieszczać w bezpośrednim świetle słonecznym.

Środki ostrożności

Dla maksymalnego wydłużenia żywotności urządzenia, należy stosować się do wszystkich ostrzeżeń, środków ostrożności i zaleceń konserwacyjnych, wskazanych w tym podręczniku.



Ostrzeżenie:

- Nie wolno zaglądać w obiektyw projektora, gdy jest włączona lampa. Światło może spowodować obrażenia oczu.
- W celu zmniejszenia zagrożenia pożaru lub porażenia prądem elektrycznym, nie należy narażać tego produktu na oddziaływanie deszczu lub wilgoci.
- Nie należy otwierać, ani rozmontowywać produktu, gdyż może to spowodować porażenie prądem elektrycznym.
- Podczas wymiany lampy należy poczekać na ochłodzenie urządzenia i zastosować się do wszystkich instrukcji wymiany.
- Produkt ten może sam automatycznie wykrywać cykl żywotności lampy. Po wyświetleniu komunikatów z ostrzeżeniem należy wymienić lampę.
- Po wymianie modułu lampy należy wyzerować funkcję „Reset godzin lampy” w menu ekranowym „Zarządzanie”.
- Po wyłączeniu projektora, przed odłączeniem zasilania należy upewnić się, że zakończony został cykl chłodzenia.
- Najpierw należy włączać projektor, a następnie źródła sygnałów.

- Nie należy zakładać pokrywy obiektywu podczas działania projektora.
- Po osiągnięciu przez lampę końca żywotności, może się ona przepalić generując wysoki, trzaskający dźwięk. W takim przypadku, projektor nie włączy się dopóki nie zostanie wymieniona lampka. W celu wymiany lampy skontaktuj się z lokalnym dostawcą lub z punktem serwisowym Acer.

Czyszczenie obiektywu

- Pamiętaj, aby przed czyszczeniem obiektywu wyłączyć projektor i odłączyć przewód zasilania od gniazdka celem umożliwienia chłodzenia projektora przez co najmniej 30 minut.
- Do usunięcia kurzu skorzystaj z zasobnika sprężanego powietrza.
- Użyć specjalnej szmatki do czyszczenia obiektywów i delikatnie wytrzeć obiektyw. Nie należy dotykać obiektywu palcami.
- Do czyszczenia obiektywu nie należy stosować detergentów zasadowych/ kwaśnych lub lotnych rozpuszczalników takich jak alkohol. Jeżeli obiektyw zostanie uszkodzony w wyniku procesu czyszczenia, uszkodzenie takie nie jest objęte gwarancją.



Ostrzeżenie:

- Do usuwania kurzu lub zabrudzeń z obiektywu nie należy korzystać z rozpylaczy zawierających łatwopalne gazy. Może to spowodować pożar z powodu nadmiaru ciepła wewnątrz projektora.
- Nie należy czyścić obiektywu podczas rozgrzewania projektora ponieważ może to spowodować oderwanie folii powierzchniowej obiektywu.
- Nie należy wycierać ani uderzać obiektywu twardymi przedmiotami.

Informacje dotyczące bezpieczeństwa i wygody użytkownika	iii
Na początek	viii
Uwagi dotyczące użytkownika	viii
Środki ostrożności	viii
Czyszczenie obiektywu	ix
Wprowadzenie	1
Właściwości produktu	1
Omówienie zawartości opakowania	2
Omówienie projektora	4
Widok projektora	4
Panel sterowania	6
Układ pilota zdalnego sterowania	7
Wprowadzenie	10
Podłączanie projektora	10
Włączanie/wyłączanie projektora	12
Włączanie projektora	12
Wyłączanie projektora	12
Regulacja projektowanego obrazu	14
Regulacja wysokości projektowanego obrazu	14
Jak uzyskać preferowany rozmiar obrazu poprzez regulację odległości i powiększenia	15
Elementy sterowania użytkownika	16
Menu ekranowe (OSD)	16
Kolor	17
Obraz	19
Ustawienie	21
Zarządzanie	22
Audio	23
Dodatki	24
Rozwiązywanie problemów	24
Definicje LED i alarmów	29
Wymiana lampy (wyłącznie dla personelu serwisowego)	30

Spis treści

Instalacja przy montażu sufitowym	31
Specyfikacje	34
Tryby zgodności	37
Przepisy i uwagi dotyczące bezpieczeństwa	42

Wprowadzenie

Właściwości produktu

Przedstawianym produktem jest projektor single-chip DLP®. Wśród wyróżniających go właściwości można wymienić:

- Technologia DLP®
- Rozdzielczość 4K UHD
- Umożliwia wyświetlanie zawartości 3D za pośrednictwem technologii łącza DLP: Obsługa DLP 3D
- Wysoka jasność i współczynnik kontrastu
- Uniwersalny tryb wyświetlania (Jasny, Standardowy, sRGB, Rec. 709, Film, Ciemny kinowy, Gra, Piłka nożna, ISF dzień, ISF noc, HDR, HLG, Użytk.) zapewniają optymalne działanie w każdej sytuacji
- Uniwersalne tryby wyświetlania umożliwiają optymalne działanie w każdej sytuacji.
- Zgodność z NTSC / PAL / SECAM i obsługa HDTV (480i/p, 576i/p, 720p, 1080i/p)
- Niskie zużycie energii i tryb ekonomiczny (ECO) wydłużają żywotność lampy
- Acer EcoProjeciton Technology udostępnia Inteligentne zarządzanie zasilaniem i poprawianie efektywności fizycznej
- Wyposażony w połączenie HDMI™ z obsługą HDCP
- Wielojęzyczne menu ekranowe (OSD)
- Obiektów z ręczną regulacją ostrości/powiększenia
- Funkcja Zoom cyfrowy 0,8 ~ 2X
- Zgodność z systemami operacyjnymi Microsoft® Windows® 2000, XP, Vista®, Windows 7, Windows 8.1, Windows 10, Macintosh®
- Obsługa formatu HDR
- Obsługa 1080P/120Hz i 1080P/240Hz
- Obsługa niskiego opóźnienia wejścia 5ms
- Projektor typu Smart: dalsze, szczegółowe informacje znajdują się w Podręczniku użytkownika Źródła typu Smart i Podręczniku użytkownika aplikacji CollaVision (WPS) obsługi projekcji bezprzewodowej.



.....

Uwaga: Funkcje różnią się w zależności od modelu.

Omówienie zawartości opakowania

Ten projektor jest dostarczany ze wszystkimi, wskazanymi poniżej elementami. Należy się upewnić, że posiadane urządzenie jest kompletne. Wt przypadku stwierdzenia, że brakuje jakichkolwiek elementów należy bezzwłocznie skontaktować się z dostawcą.



Projektor

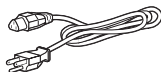

Przewód zasilający

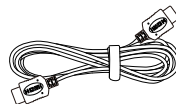

Kabel HDMI (opcja)



Kabel VGA (opcja)



Instrukcja szybkiego uruchomienia



Torba do przenoszenia (opcja)

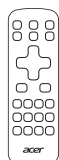

Pilot zdalnego sterowania

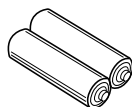

Bateria AAA x2 (opcja)



Zestaw do projekcji bezprzewodowej (opcja)

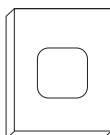

Klucz Android TV (opcja)

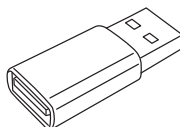

Złącze USB (opcja)



Uwaga: W przypadku projekcji sygnału 4K2K/60 Hz należy użyć kabla 4K2K/60 Hz z certyfikatem HDMI Premium obsługującego

przepustowość 18 Gb/s.



Zaufane kable mają powyższą etykietę

Omówienie projektora

Widok projektora

Strona przednia/górna

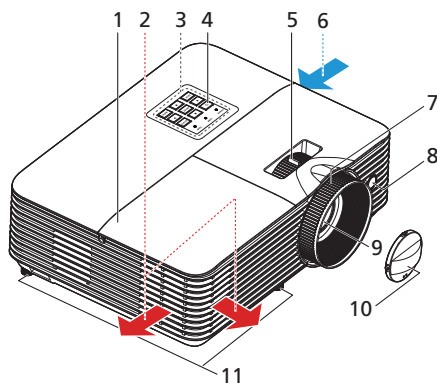

#	Opis	#	Opis
1	Pokrywa lampy	7	Pierścień ostrości
2	Wylot powietrza	8	Odbiornik pilota zdalnego sterowania
3	Panel sterowania	9	Obiektyw projekcji
4	Przycisk zasilania	10	Pokrywa obiektywu
5	Pierścień zoom	11	Pokrętło regulacji nachylenia
6	Wlot powietrza		

Tylna strona

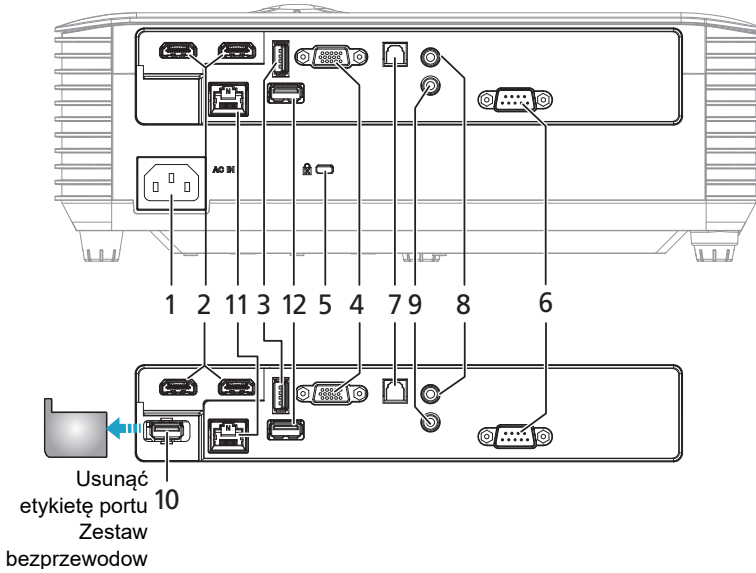

#	Opis	#	Opis
1	Gniazdo zasilania	7	Złącze S/PDIF
2	Złącze HDMI	8	Złącze wejścia audio
3	Złącze wyjścia 5 V DC (funkcje aktualizacji firmware)	9	Złącze wyjścia audio
4	Analogowy sygnał komputera PC/HDTV/ złącze wejścia component video	10	Złącze USB (dla klucza wifi)
5	Gniazdo blokady Kensington™	11	Złącze LAN
6	Złącze RS232	12	Złącze USB



Uwaga 1: Funkcje różnią się w zależności od modelu.

Uwaga 2: klucz wifi nie obsługuje funkcji podłączania bez wyłączenia (hot plug)

Panel sterowania

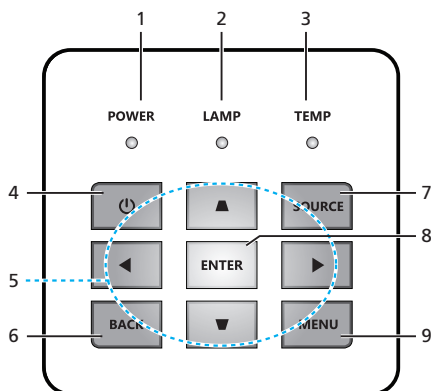

#	Ikona	Funkcja	Opis
1	Zasilanie	Zasilanie	Wskaźnik LED zasilania
2	LAMP	LAMP	Wskaźnik LED lampy
3	TEMP	TEMP	Wskaźnik LED temperatury
4		Zasilanie	Sprawdź zawartość części „Włączanie/wyłączanie projektora”.
5		Cztery kierunkowe przyciski wyboru	▲▼: wybór elementów OSD w menu głównym OSD i regulacja obrazu w celu kompensacji zniekształceń bez menu OSD. ◀▶: wybór elementu OSD w menu głównym OSD
6	DO TYŁU	DO TYŁU	Powrót do poprzedniej operacji.
7	ŹRÓDŁO	ŹRÓDŁO	Zmiana aktywnego źródła.
8	WPROWADŹ	WPROWADŹ	Potwierdzenie wyboru elementów.
9	MENU	MENU	Naciśnij przycisk „MENU”, aby wyświetlić lub zamknąć menu ekranowe (OSD).







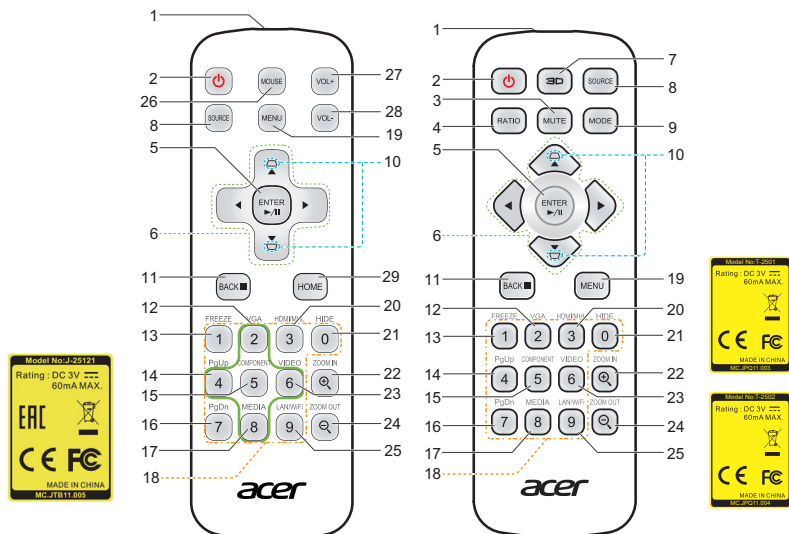













Uwaga: Funkcje różnią się w zależności od modelu.

Układ pilota zdalnego sterowania



#	Ikona	Funkcja	Opis
1		Nadajnik na podczerwień	Wysyłanie sygnałów do projektora.
2		ZASILANIE	Sprawdź część „ Włączanie/wyłączanie projektora ”.
3		WYCISZENIE	Włączanie/wyłączanie głośności dźwięku.
4		WSPÓŁCZYNNIK	Wybór wymaganego współczynnika proporcji.
5		Wybór/ Wprowadzenie	Potwierdzenie wyboru elementów.
		Odtw./Pauza	Naciśnij, aby rozpocząć/wstrzymać odtwarzanie.
6		Cztery kierunkowe przyciski wyboru	Użyj przyciski w górę, w dół, w lewo, w prawo do wyboru elementów lub wykonaj regulację wybranych elementów.
7		3D	Naciśnij „3D” aby wybrać modele 3D.
8		ŹRÓDŁO	Zmiana aktywnego źródła.
9		TRYB	Wybór trybu wyświetlania.
10		KEYSTONE	Regulacja obrazu w celu kompensacji zniekształcenia spowodowanego nachyleniem projektora.

#	Ikona	Funkcja	Opis
11		DO TYŁU ZATRZYMAJ	Powrót do poprzedniej operacji. Naciśnij, aby zatrzymać odtwarzanie.
12		VGA	Naciśnij przycisk „VGA”, aby zmienić źródło na złącze VGA. To złącze obsługuje analogowe sygnały RGB, YPbPr (480p/576p/720p/1080i), YCbCr (480i/576i) oraz RGBsync.
13		ZATRZYMAJ	Wstrzymanie obrazu na ekranie.
14		Strona w górę	Wyłącznie dla trybu komputera. Użyj tego przycisku do wybrania poprzedniej strony. Ta funkcja jest dostępna wyłącznie po podłączeniu do komputera złącza USB Ctrl (mini typ B) kablem USB.
15		KOMPONENT	Brak funkcji.
16		Strona w dół	Wyłącznie dla trybu komputera. Użyj tego przycisku do wybrania następnego ekranu. Ta funkcja jest dostępna wyłącznie po podłączeniu do komputera złącza USB Ctrl (mini typ B) kablem USB.
17		MULTIMEDIA	Naciśnij "MEDIA", aby przejść z powrotem na stronę główną trybu multimedialnego.
18		KeyPad 0~9	Naciśnij „0~9”, aby wprowadzić hasło w ustawieniach „Zabezpieczenie”.
19		MENU	Naciśnij przycisk „MENU”, aby wyświetlić lub zamknąć menu ekranowe (OSD).
20		HDMI™/MHL	W celu zmiany źródła na HDMI/MHL.
21		HIDE	Chwilowe wyłączenie wideo. Naciśnij „HIDE” w celu ukrycia obrazu, naciśnij ponownie w celu wyświetlenia obrazu.
22		POWIĘKSZENIE	Powiększanie wyświetlanego obrazu.
23		VIDEO	Do zmiany źródła na COMPOSITE VIDEO.
24		ZMNIEJSZENIE	Zmniejszanie wyświetlanego obrazu.
25		LAN/WiFi	Brak funkcji.
26		Mysz	Tryb Smart: Przełączenie na tryb myszy dla przycisku nawigacji. Inne: Funkcja zapamiętania.
27		Zwiększenie głośności	
28		Zmniejszenie głośności	

#	Ikona	Funkcja	Opis
29		STRONA GŁÓWNA	Smart: Powrót do strony głównej. Inne: Przełączenie na tryb Smart.



.....

Uwaga 1: Funkcje różnią się w zależności od modelu.

Uwaga 2: ""Ta funkcja spowoduje problemy związane ze zgodnością, na różnym poziomie obsługi aplikacji.

Wprowadzenie

Podłączanie projektora

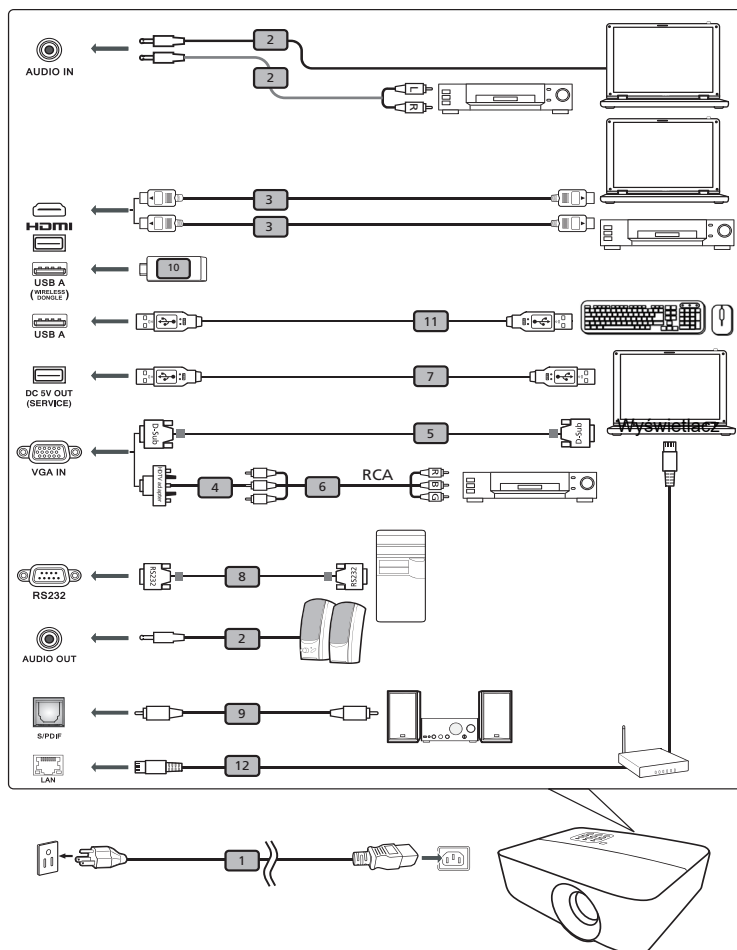

#	Opis	#	Opis
1	Przewód zasilający	7	Kabel USB
2	Kabel audio	8	Kabel RS232
3	Kabel HDMI	9	Kabel S/PDIF
4	Adapter VGA do component/HDTV	10	Klucz USB
5	Kabel VGA	11	Kabel USB

#	Opis	#	Opis
6	Kabel component 3 RCA	12	Kabel LAN



.....

Uwaga 1: Aby zapewnić prawidłowe działanie projektora z komputerem należy sprawdzić czy tryb taktowania wyświetlania jest zgodny z projektorem.

Uwaga 2: Funkcje zależą od definicji modelu.

Uwaga 3: Jeśli długość kabla USB przekracza 5 m, wymaga on zasilanego przedłużacza.

Uwaga 4: Złącze wyjścia prądu stałego USB 5V obsługuje wyjście zasilania 5V do ładowania powerbankiem.

Włączanie/wyłączanie projektora

Włączanie projektora

- 1 Upewnij się, że jest prawidłowo podłączony przewód zasilający i kabel sygnałowy. Wskaźnik LED zasilania zacznie świecić stałym, czerwonym światłem.
- 2 Włącz projektor, naciskając przycisk „Zasilanie” na panelu sterowania lub pilocie zdalnego sterowania; wskaźnik LED zasilania zmieni kolor na niebieski.
- 3 Włącz źródło (komputer, notebook, odtwarzacz video player, itp.). Projektor automatycznie wykryje źródło sygnału.
 - Przy jednoczesnym podłączeniu do wielu źródeł, użyj przycisku „Źródło” na panelu sterowania lub na pilocie zdalnego sterowania albo przycisku bezpośredniego wyboru źródła na pilocie zdalnego sterowania w celu przełączenia pomiędzy wejściami.

Wyłączanie projektora

- 1 Aby wyłączyć projektor, naciśnij i przytrzymaj przycisk zasilania. Pojawi się ten komunikat: **"Wyłączyć zasilanie? Naciśnij ponownie przycisk zasilania."** Ponownie naciśnij przycisk zasilania.
- 2 Po wyłączeniu projektora wskaźnik LED zasilania zmieni kolor na CZERWONY i zacznie szybko migać, a wentylator(y) będzie(a) kontynuował(y) pracę przez około 10 minuty, aby zapewnić prawidłowe chłodzenie systemu.
- 3 Po zakończeniu przez system chłodzenia, zatrzymane zostanie miganie wskaźnika LED zasilania i zacznie on świecić stałym światłem czerwonym wskazując tryb wstrzymania.
- 4 Teraz można bezpiecznie odłączyć przewód zasilający.



Wskaźniki ostrzeżeń:

- Ten komunikat ekranowy wskazuje przegrzanie projektora. Dla lamp z automatycznym wyłączeniem, projektor wyłącza się automatycznie, po czym wskaźnik LED temperatury zaczyna świecić stałym czerwonym światłem. Skontaktuj się z lokalnym dostawcą lub z punktem serwisowym.

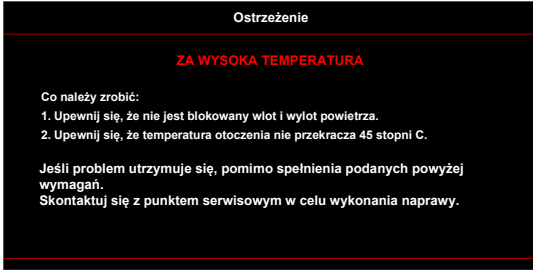

- Ten komunikat ekranowy wskazuje uszkodzenie wentylatora. Lampa wyłączy się automatycznie, po czym nastąpi automatyczne wyłączenie projektora i zacznie migać wskaźnik LED temperatury. Skontaktuj się z lokalnym dostawcą lub z punktem serwisowym.

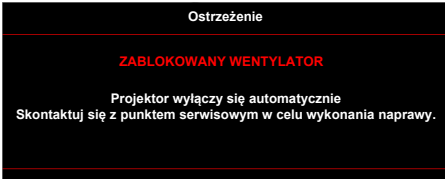

Uwaga 1: Gdy projektor wyłączy się automatycznie i wskaźnik LED lampy zacznie świecić stałym czerwonym światłem należy skontaktować się z lokalnym sprzedawcą lub z punktem serwisowym.

Uwaga 2: Funkcje różnią się w zależności od modelu.

Uwaga! Projektor wejdzie w trwającą dwie minuty fazę chłodzenia celem zapewnienia ciągłej, optymalnej pracy lampy.

Uwaga! Projektora nie należy wyłączać w ciągu 1 minuty od włączenia.

Regulacja projektowanego obrazu

Regulacja wysokości projektowanego obrazu

Projektor jest wyposażony w stopkę podnośnika do regulacji wysokości obrazu.

Aby podnieść/obniżyć obraz:

Użyj pokrętki regulacji nachylenia, do dokładnego dostrojenia kąta wyświetlania.

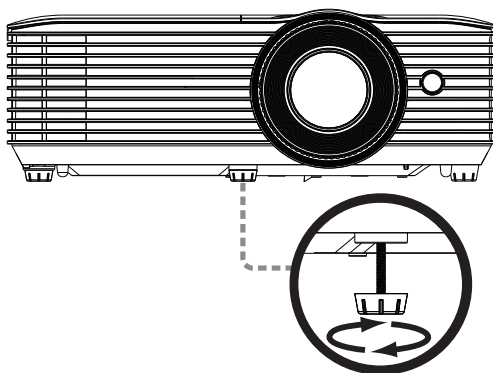

Pokrętło regulacji nachylenia

Jak uzyskać preferowany rozmiar obrazu poprzez regulację odległości i powiększenia

Tabela poniżej pokazuje jak uzyskać wymagany rozmiar obrazu poprzez regulację pozycji lub pokręta zoom.

- H6800/E8600/HE-4K10/GM820/VH-720/H6800BD+/H6800ABD/H6800BD/H6800a/X6800/X6800a/H6801BDa/H6800BDa/D4K2002

Aby uzyskać rozmiar obrazu 60", projektor należy ustawić w odległości 2,0 m i 2,2 m od ekranu.

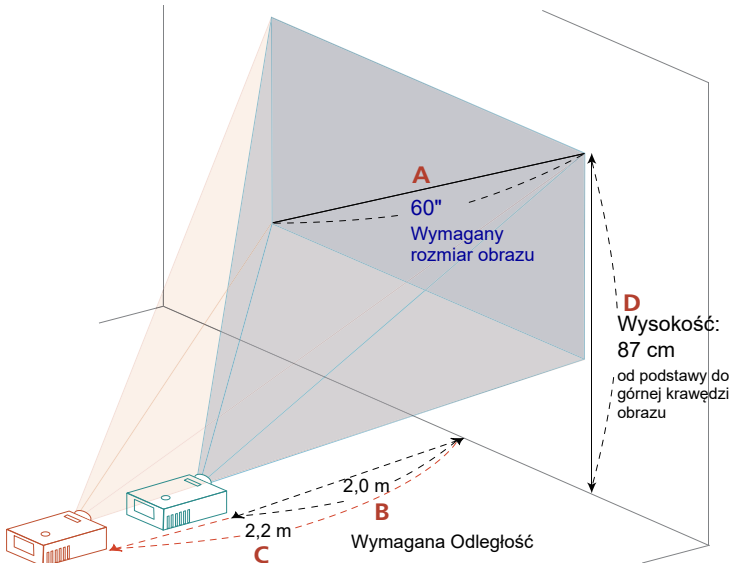

Wymagany rozmiar obrazu		Odległość (m)		Góra (cm)
Przekątna (cale) <A>	S (cm) x W (cm)	Maks. zoom 	Min. zoom <C>	Od podstawy do górnej krawędzi obrazu <D>
27	60 x 34		1,0	39
50	111 x 62	1,7	1,8	72
60	133 x 75	2,0	2,2	87
70	155 x 87	2,3	2,6	101
80	177 x 100	2,7	2,9	116
90	199 x 112	3,0	3,3	130
100	221 x 125	3,3	3,7	144
120	266 x 149	4,0	4,4	173
150	332 x 187	5,0	5,5	217
200	443 x 249	6,6	7,3	289
250	553 x 311	8,3	9,2	361
300	664 x 374	9,96		433







Współczynnik zoom: 1,1x

Elementy sterowania użytkownika

Menu ekranowe (OSD)

Projektor posiada wielojęzyczne menu ekranowe OSD, które umożliwia wykonywanie regulacji i zmianę różnych ustawień.

Używanie menu OSD

- Aby otworzyć menu OSD, naciśnij „**MENU**” na pilocie zdalnego sterowania lub w panelu sterowania.
- Po wyświetleniu OSD, użyj przycisków   do wyboru dowolnych elementów w menu głównym. Po wybraniu wymaganego elementu menu głównego naciśnij „**WPROWADŹ**”, aby przejść do podmenu w celu ustawienia właściwości.
- Użyj przycisków   do wyboru wymaganego elementu i wyreguluj ustawienia przyciskami  .
- Wybierz następny element do regulacji w podmenu i wyreguluj w sposób opisany powyżej.
- Naciśnij „**DO TYŁU**” na pilocie zdalnego sterowania lub w panelu sterowania, ekran powróci do menu głównego.
- Aby zamknąć menu OSD, naciśnij przycisk „**DO TYŁU**” na pilocie zdalnego sterowania lub panelu sterowania. Menu OSD zostanie zamknięte, a projektor automatycznie zapisze nowe ustawienia.

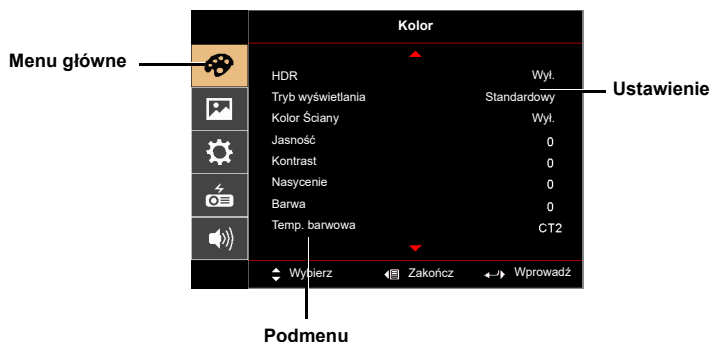

Uwaga 1: Niektóre z poniższych ustawień OSD mogą być niedostępne. Należy odnieść się do faktycznego menu OSD projektora.

Uwaga 2: Funkcje różnią się w zależności od modelu.

Kolor

HDR	<ul style="list-style-type: none"> • Wyt.: automatyczne wyłączenie projekcji sygnału HDR. • Automat.: automatyczne włączenie projekcji sygnału HDR.
Tryb wyświetlania	<p>Dostępnych jest wiele wstępnych ustawień fabrycznych, zoptymalizowanych dla różnych typów obrazów.</p> <ul style="list-style-type: none"> • Jasny: Do optymalizacji jasności. • Standardowy: Do powszechnie występujących warunków. • sRGB: standardowa przestrzeń kolorów RGB. • Rec. 709: standardowa przestrzeń kolorów Rec. 709. • Film: W celu uzyskania jaśniejszego i ogólnego odtwarzania filmów/ materiału wideo / zdjęć. • Ciemny kinowy: W przypadku przyciemnionego materiału filmowego. • Gra: Do gier. • Piłka nożna: Do piłki nożnej. • ISF dzień*: Kalibracja i optymalizacja wyświetlanego obrazu dla jasnego otoczenia, wykonana przez technika z certyfikatem ISF. • ISF noc*: Kalibracja i optymalizacja wyświetlanego obrazu dla ciemnego otoczenia wykonana przez technika z certyfikatem ISF. • HDR: Do treści HDR • HLG: Do treści HLG • Użytk.: Zapamiętanie ustawień użytkownika.
Kolor Ściany	<p>Użyj tej funkcji do wyboru odpowiedniego koloru, zależnie od koloru ściany. Dostępnych jest kilka możliwości, tj. biały, jasnożółty, jasnoniebieski, różowy, ciemnozielony. Kolory te kompensują zniekształcenia kolorów spowodowane kolorem ściany, umożliwiając pokazywanie prawidłowych odcieni obrazu.</p>
Jasność	<p>Regulacja jasności obrazu.</p> <ul style="list-style-type: none"> • Naciśnij ◀ w celu przyciemnienia obrazu. • Naciśnij ▶ w celu rozjaśnienia obrazu.
Kontrast	<p>„Kontrast” reguluje różnicę pomiędzy najjaśniejszymi a najciemniejszymi obszarami obrazu. Regulacja kontrastu zmienia ilość czerni i bieli obrazu.</p> <ul style="list-style-type: none"> • Naciśnij ◀ w celu zmniejszenia kontrastu. • Naciśnij ▶ w celu zwiększenia kontrastu.
Nasycenie	<p>Regulacja obrazu video od czarno-białego, do pełnego nasycenia kolorów.</p> <ul style="list-style-type: none"> • Naciśnij ◀ do , aby zmniejszyć liczbę kolorów obrazu. • Naciśnij ▶ do , aby zwiększyć liczbę kolorów obrazu.
Barwa	<p>Regulacja balansu kolorów czerwonego i zielonego.</p> <ul style="list-style-type: none"> • Naciśnij ◀ do , aby zwiększyć ilość koloru zielonego obrazu. • Naciśnij ▶ do , aby zwiększyć ilość koloru czerwonego obrazu.

Temp. barwowa	Tryb Użyj tej funkcji do wyboru trybu CT1, CT2, CT3, Użytk.
Gamma	Efekty przedstawienia ciemnej scenerii. Przy większej wartości gamma, ciemne scenerie wyglądają jaśniej.
Zaawansowane	<p>Wsk. zarz. kolor. Regulacja kolorów czerwonego, zielonego, niebieskiego, ciemnoniebieskiego, żółtego i magenta.</p> <p>Wsk. barwy Regulacja balansu kolorów czerwonego i zielonego.</p> <p>Wsk. nasyc. Zmniejsza lub zwiększa nasycenie wybranego koloru.</p> <p>Wsk. wzmoc. Dostosowuje kontrast wybranego koloru.</p> <p>Doskonałe kolory™ Daje rozszerzone ekranowe spektrum kolorów, które zapewnia zwiększone nasycenie kolorów dla obrazów jasnych, żywych.</p> <p>Zakończ Powrót do poprzedniego menu.</p>















.....









Uwaga 1: Funkcje „Nasycenie” i „Barwa” nie są obsługiwane w trybie komputera lub w trybie HDMI.

Uwaga 2: Funkcje różnią się w zależności od modelu.

Uwaga 3: *** Przycisk skrótu "Zasilanie->w górę->w dół->w górę->w górę" do otwierania trybu ISF.

Obraz

Projekcja	<ul style="list-style-type: none">  Przód: Fabryczne ustawienie domyślne.  Tyl: Odwrócenie obrazu, co umożliwi projekcję z tyłu półprzezroczystego ekranu.
Miejsce projekcji	<ul style="list-style-type: none">  Automat.: Automatyczna regulacja lokalizacji obrazu.  Pulpit  Sufit: Przekręcenie obrazu góra w dół w celu projekcji przy montażu sufitowym.
Współ. proporcji	<p>Użyj tej funkcji do wyboru wymaganego współczynnika proporcji.</p> <ul style="list-style-type: none"> Automat.: Zachowuje oryginalny stosunek szerokość - wysokość obrazu i maksymalizuje obraz w celu dopasowania do naturalnej poziomej lub pionowej liczby pikseli. Pełny: Zmiana rozmiaru obrazu w celu dopasowania do pełnego ekranu dla szerokości (3840 pikseli) i wysokości (2160 pikseli). 4:3: Obraz zostanie przeskalowany w celu dopasowania do ekranu i wyświetlony przy współczynniku proporcji 4:3. 16:9: Obraz zostanie przeskalowany w celu dopasowania do szerokości ekranu, a wysokość zostanie dopasowana w celu wyświetlenia obrazu, przy współczynniku proporcji 16:9. LBX: Zachowanie oryginalnego współczynnika kształtu i powiększenia do 1,333 razy.
Ostrość	<p>Regulacja ostrości obrazu.</p> <ul style="list-style-type: none"> Naciśnij  do w celu zmniejszenia ostrości. Naciśnij  do w celu zwiększenia ostrości.
Keystone	<p>Regulacja zniekształcenia obrazu spowodowanego nachyleniem projekcji.</p> <div style="text-align: center;">  </div> <p>Keystone Auto</p> <ul style="list-style-type: none"> Wył.: Ręczna regulacja obrazu w pionie. Wł.: Automatyczna regulacja obrazu w pionie. <p>Kor. trapez. poz.</p> <p>Naciśnij przycisk  lub , aby wyregulować zniekształcenie obrazu w poziomie i uzyskać bardziej kwadratowy obraz.</p> <p>Kor. trapez. pion.</p> <p>Naciśnij przycisk  lub , aby wyregulować zniekształcenie obrazu w pionie i uzyskać bardziej kwadratowy obraz.</p>

	<p>Korekcja 4 narożników Ręczna regulacja kształtu i rozmiaru obrazu, którego boki nie tworzą prostokąta. Naciśnij kilka razy przycisk „TRYB”, aby wybrać róg do regulacji. Naciśnij cztery kierunkowe przyciski wyboru, aby dostosować kształt obrazu.</p>  <p><Uwaga> Funkcja jest nieodstępna w czasie regulacji Keystone w poziomie/pionie.</p>
	<p>Kalibracja zakrzywienia Ta funkcja służy do konfiguracji korekcji zniekształceń geometrycznych obrazów projektora, gdy obrazy są wyświetlane na ekranach o nierównej powierzchni, takiej jak cylinder, kulisty kształt, itp.</p>
Przesunięcie obrazu	<ul style="list-style-type: none"> Przesunięcie obrazu: Przesunięcie wyświetlanego obrazu po naciśnięciu przycisku    .
Sygnał	<p>Pozycja poziom (Pozycja pozioma)</p> <ul style="list-style-type: none"> Naciśnij  do w celu przesunięcia obrazu w lewo. Naciśnij  do w celu przesunięcia obrazu w prawo. <p>Pozycja pion (Pozycja pionowa)</p> <ul style="list-style-type: none"> Naciśnij  do w celu przesunięcia obrazu w dół. Naciśnij  do w celu przesunięcia obrazu w górę. <p>Częstotl. "Częstotl." zmienia szybkość odświeżania projektora w celu dopasowania do częstotliwości karty graficznej komputera. Jeśli na projektowanym obrazie widoczne są pionowe migające paski, użyj tej funkcji w celu wykonania niezbędnych regulacji.</p> <p>Śledzenie Synchronizuje taktowanie sygnału wyświetlania projektora z kartą graficzną. Jeśli wyświetlany obraz jest niestabilny lub migający, funkcja ta umożliwia skorygowanie obrazu.</p>
HDMI	<p>Zakres kolorów HDMI Wyreguluj zakres kolorów danych obrazu HDMI w celu korekcji błędów wyświetlania.</p> <ul style="list-style-type: none"> Automat.: Automatyczna regulacja poprzez informacje z odtwarzacza. Ogr. zakres: Przetwarzanie obrazu wejścia, zgodnie z ograniczonym zakresem kolorów. Pełny zakres: Przetwarzanie obrazu wejścia, zgodnie z pełnym zakresem kolorów. <p>Inf. o wyszuk. HDMI Regulacja współczynnika overscan obrazu HDMI na ekranie.</p> <ul style="list-style-type: none"> Automat.: Automatyczna regulacja poprzez informacje z odtwarzacza. Underscan: Zawsze brak funkcji overscan na obrazie HDMI. Overscan: Stałe utrzymanie funkcji overscan na obrazie HDMI.
Małe opóźnienie wejścia	<p>Użyj tej funkcji w celu uzyskania płynnie wyświetlanego ekranu bez żadnych opóźnień. <Uwaga> Po ustawieniu na "Wł.", funkcja 3D/Współ. proporcji/Keystone/Pozycja poziom/Pozycja pion/Inf. o wyszuk. HDMI/Śledzenie zostanie zresetowana do jej fabrycznych ustawień domyślnych.</p>

3D	<p>Tryb 3D</p> <p>Wybierz "Wł.", aby włączyć funkcję DLP 3D.</p> <ul style="list-style-type: none"> • Wł.: Wybierz ten element podczas używania okularów DLP 3D, karty graficznej z obsługą 3D 120Hz i pliku w formacie HQFS lub DVD z odpowiednim odtwarzaczem programowym. • Wyl.: Wyłączenie trybu 3D.
	<p>Format 3D</p> <ul style="list-style-type: none"> • Automat.: Po wykryciu sygnału identyfikacyjnego 3D, automatycznie wybierany jest format 3D. • SBS: Wyświetlaj sygnał 3D w formacie „Obok siebie”. • Góra i dół: Wyświetlaj sygnał 3D w formacie „Góra i dół”. • Kolejność ramek: Wyświetlaj sygnał 3D w formacie „Kolejność ramek”.
	<p>Odwroć synchronizacji 3D</p> <p>Jeśli po założeniu okularów 3D DLP widoczny jest dyskretny lub nakładający się obraz należy wykonać komendę "Wł.", aby uzyskać najlepsze dopasowania sekwencji lewego/prawego obrazu w celu uzyskania prawidłowego obrazu (dla DLP 3D).</p>



Uwaga 1: Funkcje „Pozycja poziom”, „Pozycja pion”, „Częstotl.” i „Śledzenie” nie są obsługiwane w trybie HDMI lub wideo.

Uwaga 2: Funkcje „Zakres kolorów HDMI” i „Inf. o wyszuk. HDMI” są obsługiwane tylko w trybie HDMI.

Uwaga 3: Funkcje różnią się w zależności od modelu.

Uwaga 4: Funkcja 3D jest obsługiwana wyłącznie dla 120Hz.



Ustawienie

Wybór źródła	Ręcznie przez menu źródła, Automat. przez funkcję Inteligentne wykrywanie.
HDMI CEC	Ustawienie domyślne to „Wyl.”. Wybierz opcję „Wł.”, aby włączyć funkcję HDMI CEC.
Informacje	<p>Wyświetlenie na ekranie informacji o projektorze dla Naz. mod., Źr. wejś., Typ sygnału, Tryb wyświetlania, Nr seryj., Wer. opr. i Kod QR.</p> <p>Zeskanuj kod QR umożliwiający połączenie z portalem projektora Acer przez urządzenie mobilne.</p> 
Resetuj	<p>Resetuj OSD: Naciśnij przycisk „WPROWADŹ” i wybierz „Tak”, aby przywrócić parametry we wszystkich menu do domyślnych ustawień fabrycznych.</p> <p>Resetuj SMART: Naciśnij przycisk "ENTER" i wybierz "Tak", aby zresetować źródło SMART.</p>



Uwaga: Funkcje różnią się w zależności od modelu.



Zarządzanie

Tryb lampy	Normalna: tryb normalnego zużycia energii Eco: przyciemnienie lampy projektora, co zmniejszy zużycie energii Dynamiczny: automatyczna optymalizacja wyświetlania ciemnych scen filmu, umożliwiająca pokazywanie niesamowitych szczegółów.
Duża wys n.p.m.	Wybierz „Wi.” w celu włączenia trybu Duża wys n.p.m. Pełna szybkość pracy wentylatorów w celu zapewnienia prawidłowego chłodzenia projektora na dużej wysokości.
Automatyczne wył. (Minuty)	Projektor wyłącza się automatycznie przy braku sygnału wejścia po ustalonym czasie. (Wartość domyślna to 15 minut).
Czas wyświetlania menu (sekundy)	Wybór czasu wyświetlania menu OSD. (Wartość domyślna to 15 sekund). Wybierz „Ręcznie”, aby ręcznie wyłączać menu główne/menu z dedykowanym przyciskiem.
Autom. włącz. zasilania	Włącz. zasilanie sieciowe Wybierz opcję „Wi.”, aby umożliwić włączanie projektora po podłączeniu do źródła zasilania prądem zmiennym.
	Włącz. zasilania HDMI Wybierz opcję „Wi.”, aby umożliwić włączanie projektora po podłączeniu zasilania HDMI.
	Włącz. zasilania VGA Wybierz opcję „Wi.”, aby umożliwić włączanie projektora po podłączeniu zasilania VGA.
	Tryb zasilania (Gotowość) <ul style="list-style-type: none"> • Aktywny: włączenie obsługi włączania zasilania projektora przez źródło Smart. • Eco: wyłączenie obsługi włączania zasilania projektora przez źródło Smart.
Informacje o lampie	Godz. wyświetl. lampy Wyświetla dotychczasowy czas działania lampy (w godzinach).
	Poz. godziny wyśw. lampy Uaktywnij tę funkcję, aby wyświetlić przypomnienie o potrzebie wymiany lampy, na 30 godzin przed spodziewanym końcem funkcjonowania lampy.
	Reset godzin lampy Wybierz „Tak” i naciśnij „WPROWADŹ” w celu ustawienia licznika godzin lampy na 0 godzin.
Język	Wybór wielojęzycznego menu OSD. Użyj przycisku   do wybrania preferowanego języka menu. <ul style="list-style-type: none"> • Naciśnij „WPROWADŹ” w celu potwierdzenia wyboru.



Uwaga: Funkcje różnią się w zależności od modelu.

Audio

Głośność	<ul style="list-style-type: none"> Naciśnij , aby zmniejszyć głośność. Naciśnij , aby zwiększyć głośność.
Głośnik wewnętrzny	<ul style="list-style-type: none"> Wybierz "Wł.", aby włączyć głośnik wewnętrzny Wybierz "Wył.", aby wyłączyć głośnik wewnętrzny
Wyciszenie	<ul style="list-style-type: none"> Wybierz „Wł.” w celu wyciszenia dźwięku. Wybierz „Wył.” w celu przywrócenia dźwięku.



Uwaga 1: Funkcje różnią się w zależności od modelu.

Uwaga 2: Nie można regulować głośności SPIDF.

Dodatki

Rozwiązywanie problemów

Jeśli wystąpią problemy z działaniem projektora Acer należy sprawdzić następujące informacje. Jeśli problem utrzymuje się należy skontaktować się z lokalnym dostawcą lub z punktem serwisowym.

Problemy i rozwiązania dotyczące obrazów

#	Problem	Rozwiązanie
1	Brak obrazu na ekranie	<ul style="list-style-type: none"> Podłączenie zgodnie z opisem w części „Wprowadzenie”. Upewnij się, że szpilki złącza nie są wygięte lub złamane. Sprawdź, czy lampa projektora została prawidłowo zainstalowana. Sprawdź część „Wymiana lampy (wyłącznie dla personelu serwisowego)”. Upewnij się, że zdjęta została przykrywka obiektywu oraz, że projektor jest włączony.
2	Obraz wyświetlany częściowo, zwinięty lub wyświetlany nieprawidłowo (dla komputera PC (Windows 2000/XP/ Vista/Windows 7/ Windows 8))	<ul style="list-style-type: none"> Dla nieprawidłowo wyświetlanych obrazów: <ul style="list-style-type: none"> Otwórz „Mój komputer”, otwórz folder „Panel sterowania”, a następnie kliknij dwukrotnie ikonę „Ekran”. Wybierz zakładkę „Ustawienia”. Sprawdź, czy ustawienie rozdzielczości wyświetlania jest niższe lub równe od WUXGA - RB (1920 x 1200). Kliknij przycisk „Zaawansowane właściwości”. <p>Jeśli problem dalej pojawia się, zmień używany wyświetlacz i wykonaj podane poniżej czynności:</p> <ul style="list-style-type: none"> Sprawdź, czy ustawienie rozdzielczości jest niższe lub równe od WUXGA -RB (1920 x 1200). Kliknij przycisk „Zmień” w zakładce „Monitor”. Kliknij „Pokaż wszystkie urządzenia”. Następnie, wybierz „Standardowe typy monitorów” w oknie SP; wybierz wymagany tryb rozdzielczości w oknie „Modele”. Sprawdź, czy ustawienie rozdzielczości wyświetlacza monitora jest niższe lub równe od WUXGA-RB (1920 x 1200).

3	<p>Obraz częściowy, przesunięty lub nieprawidłowo wyświetlany (Dla komputerów notebook)</p>	<ul style="list-style-type: none"> • Dla nieprawidłowo wyświetlanych obrazów: <ul style="list-style-type: none"> • Wykonaj czynności dla punktu 2 (powyżej) w celu regulacji rozdzielczości komputera. • Naciśnij przełączenie ustawień wyjścia. Na przykład: [Fn]+[F4], Compaq [Fn]+[F4], Dell [Fn]+[F8], Gateway [Fn]+[F4], IBM [Fn]+[F7], HP [Fn]+[F4], NEC [Fn]+[F3], Toshiba [Fn]+[F5] • W przypadku trudności ze zmianą rozdzielczości lub przy zatrzymywaniu działania monitora należy ponownie uruchomić cały sprzęt, włącznie z projektorem.
4	<p>Na ekranie komputera notebooka nie wyświetla się prezentacja</p>	<ul style="list-style-type: none"> • Jeśli używany jest komputer notebook wykorzystujący system operacyjny Microsoft® Windows®. Niektóre notebooki mogą wyłączać własne ekrany, gdy używane jest drugie urządzenie wyświetlania. Każdy z nich stosuje własną metodę reaktywacji. Sprawdź podręcznik komputera w celu uzyskania szczegółowych informacji. • Jeśli używany jest komputer notebook wykorzystujący system operacyjny Apple® Mac®. W opcji Preferencje systemu, otwórz Ekran i wybierz Video Mirroring "Wł."
5	<p>Niestabilny lub migający obraz</p>	<ul style="list-style-type: none"> • Wyreguluj ustawienia poprzez „Śledzenie” w celu usunięcia tego problemu. W celu uzyskania dalszych informacji, sprawdź część „Obraz”. • Zmień ustawienia głębi kolorów monitora w komputerze.
6	<p>Pionowy, migający pasek na obrazie</p>	<ul style="list-style-type: none"> • Użyj ustawienia „Częstotl.” do wykonania regulacji. W celu uzyskania dalszych informacji, sprawdź część „Obraz”. • Sprawdź i skonfiguruj ponownie tryb wyświetlania karty graficznej w celu uzyskania jej zgodności z projektorem.
7	<p>Brak ostrości obrazu</p>	<ul style="list-style-type: none"> • Sprawdź, czy zdjęta została pokrywa obiektywu. • Wyreguluj ostrość pokrętkiem na obiektywie projektora. • Upewnij się, że ekran projekcji znajduje się w wymaganej odległości od projektora. W celu uzyskania dalszych informacji, sprawdź część „Jak uzyskać preferowany rozmiar obrazu poprzez regulację odległości i powiększenia”.
8	<p>Podczas wyświetlania „szerokoekranowego” tytułu DVD obraz jest rozciągnięty</p>	<p>Podczas odtwarzania DVD zakodowanego w trybie anamorficznym lub przy współczynniku proporcji 16:9, może się okazać konieczna regulacja następujących ustawień:</p> <ul style="list-style-type: none"> • Podczas odtwarzania tytułu DVD w formacie 4:3 należy zmienić format na 4:3 w menu OSD projektora. • Jeśli obraz jest dalej rozciągnięty, wymagana jest regulacja współczynnika proporcji. Należy ustawić format wyświetlania odtwarzacza DVD na współczynnik proporcji 16:9 (szeroki). • Podczas odtwarzania tytułu DVD w formacie Letterbox (LBX) należy zmienić format na Letterbox (LBX) w menu OSD projektora.

9	Obraz za mały lub za duży	<ul style="list-style-type: none"> • Wyreguluj pierścień powiększenia na projektorze. • Przysuń lub odsuń projektor od ekranu. • Naciśnij „MENU” na pilocie zdalnego sterowania. Przejdź do „Obraz --> Wspól. proporcji” i wypróbuj innych ustawień lub naciśnij „RATIO” na pilocie zdalnego sterowania w celu wykonania bezpośredniej regulacji.
10	Nachylone boki obrazu	<ul style="list-style-type: none"> • Jeśli to możliwe należy zmienić pozycję projektora, aby znajdował się na środku ekranu. • Naciśnij przycisk „Keystone Δ / \square” na pilocie zdalnego sterowania, aż do pionowego ustawienia boków.
11	Odwrócony obraz	<ul style="list-style-type: none"> • Wybierz w OSD „Obraz --> Tryb projekcji” i wyreguluj kierunek projekcji.
12	Źródło LAN/WiFi, wyświetlacz USB pokazuje Brak sygnału	<ul style="list-style-type: none"> • Wyłącz i włącz ponownie projektor.
13	Obraz zawiesza się podczas wyświetlania zdjęcia lub dokumentu w opcji Multimedia	<ul style="list-style-type: none"> • Wyłącz i włącz ponownie projektor.

Komunikaty OSD

#	Stan	Przypomnienia
1	Komunikat	<ul style="list-style-type: none"> <li data-bbox="369 272 838 293">Awaria wentylatora – nie działa wentylator systemowy. <div data-bbox="416 296 860 475" style="background-color: black; color: white; padding: 10px; margin: 10px 0;"> <p style="text-align: center;">Ostrzeżenie</p> <hr style="border: 1px solid red;"/> <p style="text-align: center; color: red; font-weight: bold;">ZABLOKOWANY WENTYLATOR</p> <p style="text-align: center;">Projektor wyłączy się automatycznie Skontaktuj się z punktem serwisowym w celu wykonania naprawy.</p> </div> <li data-bbox="369 504 871 587">Przegrzanie wentylatora. – przekroczone została zalecana temperatura działania projektora i przed użyciem należy poczekać na jego ochłodzenie. Sprawdź następujący komunikat. <div data-bbox="375 590 907 817" style="background-color: black; color: white; padding: 10px; margin: 10px 0;"> <p style="text-align: center;">Ostrzeżenie</p> <hr style="border: 1px solid red;"/> <p style="text-align: center; color: red; font-weight: bold;">ZA WYSOKĄ TEMPERATURĄ</p> <p>Co należy zrobić:</p> <ol style="list-style-type: none"> 1. Upewnij się, że nie jest blokowany wlot i wylot powietrza. 2. Upewnij się, że temperatura otoczenia nie przekracza 45 stopni C. <p>Jeśli problem utrzymuje się, pomimo spełnienia podanych powyżej wymagań. Skontaktuj się z punktem serwisowym w celu wykonania naprawy.</p> </div> <p data-bbox="369 820 882 858">Sprawdź, czy zostały zainstalowane filtry przeciwkurzowe. Filtr należy oczyścić, jeśli zostanie zapchany kurzem.</p> <li data-bbox="369 887 904 932">Wymień lampę - zbliża się maksymalny czas żywotności lampy. Wkrótce należy ją wymienić. <div data-bbox="419 935 863 1114" style="background-color: black; color: white; padding: 10px; margin: 10px 0;"> <p style="text-align: center;">Ostrzeżenie</p> <hr style="border: 1px solid red;"/> <p style="text-align: center; color: red; font-weight: bold;">Ostrzeżenie dot. lampy</p> <p style="text-align: center;">Przekroczony czas żywotności lampy.</p> </div>

Problemy z projektorem

#	Stan	Rozwiązanie
1	Projektor przestaje reagować na wszystkie elementy sterowania	<ul style="list-style-type: none"> • Jeśli to możliwe, wyłącz projektor, a następnie odłącz przewód zasilający i przed ponownym podłączeniem zasilania zaczekaj, co najmniej 30 sekund.
2	Przepaliła się lampa generując trzaskający dźwięk	<ul style="list-style-type: none"> • Po osiągnięciu przez lampę końca przydatności, może się ona przepalić generując wysoki, trzaskający dźwięk. W takim przypadku, projektor nie włączy się dopóki nie zostanie wymieniona lampa. Aby wymienić lampę należy wykonać procedury wymienione w części „Wymiana lampy (wyłącznie dla personelu serwisowego)”.
3	Nie można wykryć normalnie Wifi lub Bluetooth.	<ul style="list-style-type: none"> • Podłącz ponownie klucz wifi i uruchom ponownie projektor.

Definicje LED i alarmów

Komunikaty LED

Komunikat	Lamp_LED	Temp_LED	Dioda LED zasilania	
	Czerwony	Czerwony	Czerwony	Niebieski
Oczekiwanie	--	--	WŁĄCZ	--
Przycisk zasilania włączone	--	--	--	WŁĄCZ
Ponowne sprawdzenie lampy	--	--	--	Szybkie miganie
Wyłączenie zasilania (Stan chłodzenia)	--	--	Szybkie miganie	--
Przycisk zasilania w pozycji Wyłączenie (Chłodzenie zakończone; Tryb wstrzymania)	--	--	WŁĄCZ	--
Błąd (awaria termiczna)	--	WŁĄCZ	--	WŁĄCZ
Błąd (Blokada wentylatora)	--	Szybkie miganie	--	WŁĄCZ
Błąd (awaria lampy)	WŁĄCZ	--	--	WŁĄCZ
Błąd (awaria pokręta kolorów)	Szybkie miganie	--	--	WŁĄCZ

Wymiana lampy (wyłącznie dla personelu serwisowego)

Projektor automatycznie wykryje stan żywotności lampy. Wyświetlony zostanie komunikat ostrzegawczy „**Ostrzeżenie dot. lampy! Przekroczony czas żywotności lampy.**”. Po wyświetleniu tego komunikatu, należy jak najszybciej wymienić lampę. Przed wymianą lampy należy upewnić się, że projektor chłodził się, przez co najmniej 45 minut.



.....

Ostrzeżenie: Wnęka lampy jest gorąca! Przed wymianą lampy należy zaczekać na jej ochłodzenie.

Ostrzeżenie: Aby zmniejszyć niebezpieczeństwo odniesienia obrażeń osobistych, nie można dopuścić do upuszczenia modułu lampy lub dotykać żarówki lampy. Upuszczenie żarówki może spowodować jej rozbicie i spowodowanie obrażeń.

Ostrzeżenie: Nie należy próbować samodzielnie wymieniać lampy. W celu dokonania wymiany skontaktować się z wykwalifikowanym personelem serwisowym.

Instalacja przy montażu sufitowym

aby zainstalować projektor przy montażu sufitowym, sprawdź podane poniżej czynności:

- 1 Wywierć cztery otwory w trwałej, strukturalnej części sufitu i zamocuj podstawę montażową.

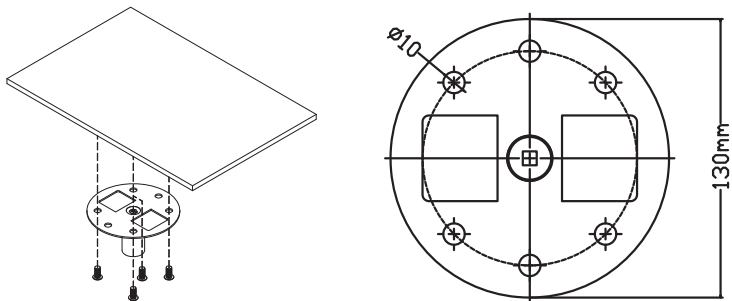

- 2 Wybierz długość zestawu na podstawie określonego miejsca montażu. (Model CM-01S nie zawiera elementów typu 2 i 3.)

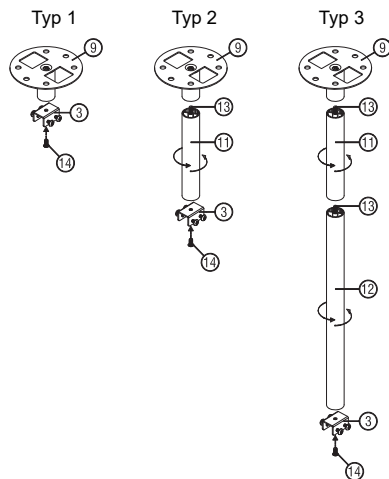

3 Typ 1:

W przypadku standardowego rozmiaru projektor należy przymocować do wspornika montażowego za pomocą trzech śrub.

Typ 2 i typ 3:

W przypadku większych rozmiarów należy zastosować przesuwne elementy rozszerzające w celu zapewnienia dodatkowego wsparcia.

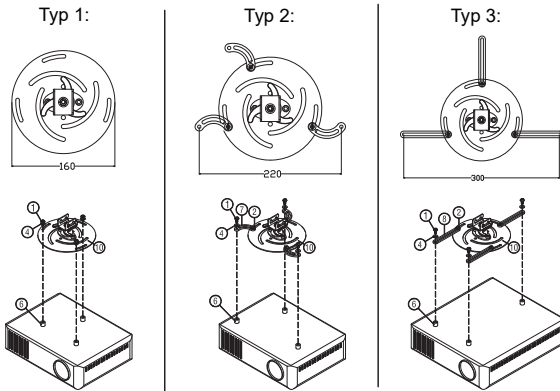

Uwaga: Zaleca się zachowanie rozsądnej przestrzeni pomiędzy wspornikiem a projektor w celu właściwego odprowadzania ciepła.

4 Podłącz złącze głównego zespołu do wspornika projektora (ilustracja 1), a następnie przykręć cztery śruby (ilustracja 2).

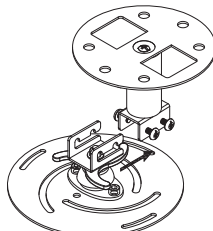

Ilustracja 1

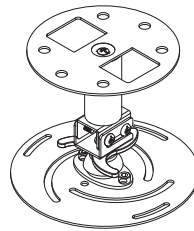

Ilustracja 2

- 5 W razie potrzeby wyreguluj kąt i pozycję.

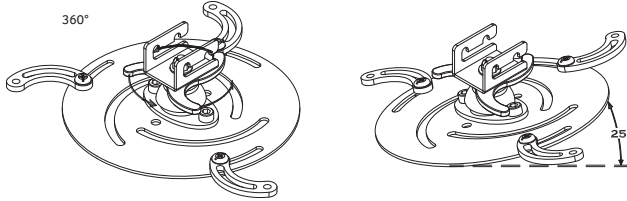

Śruba typu B		Typ podkładki	
Średnica (mm)	Długość (mm)	Duży	Mały
4	25	V	V

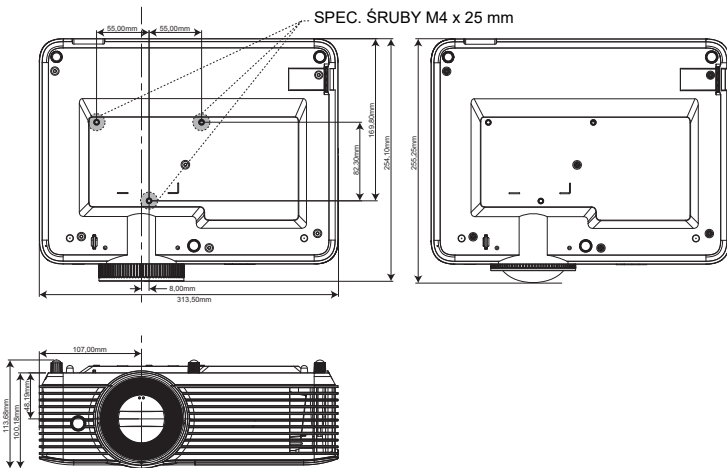

Specyfikacje

Wymienione poniżej specyfikacji mogą zostać zmienione bez powiadomienia. W celu uzyskania ostatecznych specyfikacji należy poszukać opublikowanych handlowych specyfikacji Acer.

System projekcji	DLP®
Zgodność z komputerem	IBM PC i kompatybilne, standardy Apple Macintosh, iMac oraz VESA: SXGA, XGA, VGA, SVGA, SXGA+, WXGA, WXGA+, WSXGA+
Zgodność video	NTSC (3,58/4,43), PAL (B/D/G/H/I/M/N), SECAM (B/D/G/ K/K1/L), HDTV (720p, 1080i, 1080p), EDTV (480p, 576p), SDTV (480i, 576i)
Wyświetlane kolory	1,07 miliarda kolorów
Szybkość skanowania poziomego	15 - 100 kHz
Pionowa częstotliwość odświeżania	24 - 120 Hz
Zoom cyfrowy	0,8x ~ 2,0x
Zasilanie	Wejście prądu zmiennego 100 - 240 V z automatycznym przełączaniem zasilania
Temperatura działania	0°C do 40°C / 32°F do 104°F
Standardowa zawartość opakowania	<ul style="list-style-type: none"> • Przewód prądu zmiennego x1 • Kabel HDMI x 1 (opcja) • Kabel VGA (opcja) x 1 szt. • Pilot zdalnego sterowania x1 • Bateria AAA x2 (dla pilota) (opcja) • Instrukcja szybkiego uruchomienia (projektor) x1 • Torba do przenoszenia x1 (opcja) • Klucz Android TV x1 (opcja) • Złącze USB x1 (opcja) • Zestaw do projekcji bezprzewodowej x1 (opcja)



Uwaga 1: Konstrukcja i specyfikacje mogą zostać zmienione bez powiadomienia.

Uwaga 2: *Funkcje różnią się w zależności od modelu.

H6800/E8600/HE-4K10/GM820/VH-720/H6800BD+/H6800ABD/H6800BD/
H6800a/X6800/X6800a/H6801BDa/H6800BDa/D4K2002/H6805BDa/E8605/
X6810/H6805BD/H6807BDa/H6815BDa/H6816ABD/P5827a/M811/N388a/X1827/
H6805ATV/H6815P/H6815ATV/H6816ATV/E8615P/HE-4K15P

Rozdzielczość	Rozdzielczość 4K UHD • Maksymalnie: UXGA (1600 x 1200), WSXGA+ (1680 x 1050), 1080p (1920 x 1080), WUXGA-RB (1920 x 1200), UHD (3840 x 2160), 4K (4120 x 2160)
Współ. proporcji	Automat., Pełny, 4:3, 16:9, LBX
Współczynnik powiększenia optycznego	1,1x
Współczynnik projekcji	1,50 ~ 1,66 (60"@2m)
Obiektyw projekcji	F = 1,98 ~ 2,02, f = 15,84mm ~ 17,44mm, Ręczne powiększenie i ostrość
Rozmiar ekranu projekcji (przekątna)	27" ~ 301" (69cm ~ 765cm)
Odległość projekcji	1,0m ~ 10m (3,3' ~ 32,7')
Typ lampy	Lampa 240W
Audio	Wewnętrzny głośnik z 1 wyjściem 10 W
Waga	3,1kg (6,83 funta)
Wymiary (S x G x W) (z nóżkami)	313mm x 240mm x 113,7mm (12,3" x 9,4" x 4,5")
Zużycie energii	Tryb normalny: 310W±10% przy zasilaniu prądem zmiennym 110V Tryb ECO: 215W±10% przy zasilaniu prądem zmiennym 110V Tryb gotowości < 0,5 W

Złącza We/Wy	H6800BDa/E8605/X6810/ H6815BDa/H6816ABD/ H6800/E8600/HE-4K10/ X6800/VH-720/ H6800BD+/H6800ABD/ H6800BD/H6800BD/ X6800a/H6801BDa/ H6800BDa	H6805BD/X1827/ H6805ATV / H6815P/ H6815ATV/ H6816ATV/ E8615P /HE- 4K15P	P5827a/M811/ H6805BDa/ N388a
Gniazdo zasilania	✓	✓	✓
WEJŚCIE VGA	✓	✓	✓
HDMI 1	✓	✓	✓
HDMI 2	✓	✓	✓
RS232	✓	✓	✓
Gniazdo wejścia audio 3,5 mm	✓	✓	✓
Gniazdo wyjścia audio 3,5 mm	✓	✓	✓
Wyjście zasilające 5 V DC	✓	✓	✓

S/PDIF	V	V	V
USB A1 (Moduł projekcji bezprzewodowej)	V		V
USB A2			V
Port LAN			V



.....
Uwaga 1: Konstrukcja i specyfikacje mogą zostać zmienione bez powiadomienia.

Uwaga 2: *Funkcje różnią się w zależności od modelu.

Tryby zgodności

A. Analogowy VGA

1 Analogowy VGA – sygnał komputera

Tryby	Rozdzielczość	Częstotliwość pionowa [Hz]	Częstotliwość pozioma [KHz]
VGA	640x480	60	31,5
	640x480	72	37,9
	640x480	75	37,5
	640x480	85	43,3
	640x480	120	61,9
SVGA	800x600	56	35,1
	800x600	60	37,9
	800x600	72	48,1
	800x600	75	46,9
	800x600	85	53,7
XGA	800x600	120	77,4
	1024x768	60	48,4
	1024x768	70	56,5
	1024x768	75	60,0
	1024x768	85	68,7
SXGA	1024x768	120	99,0
	1152x864	70	63,8
	1152x864	75	67,5
	1152x864	85	77,1
	1280x1024	60	64,0
QuadVGA	1280x1024	72	77,0
	1280x1024	75	80,0
	1280x1024	85	91,1
	1280x960	60	60,0
	1280x960	75	75,2
SXGA+	1400x1050	60	65,3
UXGA	1600x1200	60	75,0
PowerBook G4	640x480	60	31,4
PowerBook G4	640x480	66,6 (67)	34,9
PowerBook G4	800x600	60	37,9
PowerBook G4	1024x768	60	48,4
PowerBook G4	1152x870	75	68,7
PowerBook G4	1280x960	75	75,0
i Mac DV (G3)	1024x768	75	60,0

2 Analogowy VGA - wydłużone taktowanie przy obrazie szerokoekranowym

Tryby	Rozdzielczość	Częstotliwość pionowa [Hz]	Częstotliwość pozioma [KHz]
WXGA	1280x768	60	47,8
	1280x768	75	60,3
	1280x768	85	68,6
	1280x720	60	44,8
	1280x720	120	92,9
	1280x800	60	49,6
	1280x800	119,909	101,6
	1920x1200	60	74
	1440x900	60	59,9
WSXGA+	1680x1050	60	65,3
	1920x1080 (1080P)	60	67,5
	1366x768	60	47,7
WUXGA	1920x1200-RB	59,94	74,04

3 Analogowy VGA - Sygnał Component

Tryby	Rozdzielczość	Częstotliwość pionowa [Hz]	Częstotliwość pozioma [KHz]
480i	720x480 (1440x480)	59,94 (29,97)	15,7
576i	720x576 (1440x576)	50 (25)	15,6
480p	720x480	59,94	31,5
576p	720x576	50	31,3
720p	1280x720	60	45,0
720p	1280x720	50	37,5
1080i	1920x1080	60 (30)	33,8
1080i	1920x1080	50 (25)	28,1
1080p	1920x1080	23,97/24	27,0
1080p	1920x1080	60	67,5
1080p	1920x1080	50	56,3

B. Cyfrowy HDMI

1 HDMI – Sygnał komputera

Tryby	Rozdzielczość	Częstotliwość pionowa [Hz]	Częstotliwość pozioma [KHz]
VGA	640x480	60	31,5
	640x480	72	37,9
	640x480	75	37,5
	640x480	85	43,3
	640x480	120	61,9
SVGA	800x600	56	35,1

	800x600	60	37,9
	800x600	72	48,1
	800x600	75	46,9
	800x600	85	53,7
	800x600	120	77,4
XGA	1024x768	60	48,4
	1024x768	70	56,5
	1024x768	75	60,0
	1024x768	85	68,7
	1024x768	120	99,0
SXGA	1152x864	70	63,8
	1152x864	75	67,5
	1152x864	85	77,1
	1280x1024	60	64,0
	1280x1024	72	77,0
	1280x1024	75	80,0
	1280x1024	85	91,1
QuadVGA	1280x960	60	60,0
	1280x960	75	75,2
SXGA+	1400x1050	60	65,3
UXGA	1600x1200	60	75,0
1080p	1920x1080	240	270
PowerBook G4	640x480	60	31,4
PowerBook G4	640x480	66,6 (67)	34,9
PowerBook G4	800x600	60	37,9
PowerBook G4	1024x768	60	48,4
PowerBook G4	1152x870	75	68,7
PowerBook G4	1280x960	75	75,0
i Mac DV (G3)	1024x768	75	60,0

2 HDMI - Wydłużone taktowanie przy obrazie szerokoekranowym

Tryby	Rozdzielczość	Częstotliwość pionowa [Hz]	Częstotliwość pozioma [KHz]
WXGA	1280x768	60	47,8
	1280x768	75	60,3
	1280x768	85	68,6
	1280x720	60	44,8
	1280x720	120	92,9
	1280x800	60	49,6
	1280x800-RB	119,909	101,6
	1440x900	60	59,9
	1920x1200	60	74

WSXGA+	1680x1050	60	65,3
	1920x1080 (1080P)	60	67,5
	1920x1080 (1080P)	50	56,3
	1366x768	60	47,7
WUXGA	1920x1200-RB	59,94	74,04
4K	3840x1600	60	99,48
	3840x1080	60	66,898

3 HDMI – Sygnał video

Tryby	Rozdzielczość	Częstotliwość pionowa [Hz]	Częstotliwość pozioma [KHz]
480i	720x480 (1440x480)	59,94 (29,97)	15,7
576i	720x576 (1440x576)	50 (25)	15,6
480p	720x480	59,94	31,5
576p	720x576	50	31,3
720p	1280x720	60	45,0
720p	1280x720	50	37,5
1080i	1920x1080	60 (30)	33,8
1080i	1920x1080	50 (25)	28,1
1080p	1920x1080	23,97/24	27,0
1080p	1920x1080	25	28,1
1080p	1920x1080	29,97/30	33,8
1080p	1920x1080	60	67,5
1080p	1920x1080	50	56,3
1080p	1920x1080	120	135
1080p	1920x1200-RB	59,94	74,04
4K	3840 x 2160	60	135
	3840 x 2160	24	54
	3840 x 2160	25	56,25
	3840 x 2160	30	67,5
	3840 x 2160	50	112,5

4 HDMI - 1.4a Taktowanie 3D

Tryby	Rozdzielczość	Częstotliwość pionowa [Hz]	Częstotliwość pozioma [KHz]
720p (Uszczelka ramy)	1280 x 720	50	37,5
720p (Uszczelka ramy)	1280 x 720	60	45,0
1080p (Uszczelka ramy)	1920 x 1080	24	27,0
720p (Uszczelka ramy)	1280 x 720	50	37,5

720p (Uszczelka ramy)	1280 x 720	60	45,0
1080i (Góra i dół)	1920 x 1080	50 (25)	28,1
1080i (Góra i dół)	1920 x 1080	60 (30)	33,8
1080p (Góra i dół)	1920 x 1080	24	27,0
1080p (Góra i dół)	1920 x 1080	50	56,3
1080p (Góra i dół)	1920 x 1080	60	67,5
720p (Połowy obok)	1280 x 720	60	45,0
1080i (Połowy obok)	1920 x 1080	50 (25)	28,1
1080i (Połowy obok)	1920 x 1080	60 (30)	33,8
1080p (Połowy obok)	1920 x 1080	50	56,3
1080p (Połowy obok)	1920 x 1080	60	67,5
Ograniczenia zakresu źródła grafiki monitora	Szybkość skanowania poziomego:		15 k-100 kHz
	Szybkość skanowania pionowego:		24-120 Hz
	Maks. częstotliwość pikseli:		Analogowy: 165MHz Cyfrowy: 165MHz



Uwaga 1: Funkcje różnią się w zależności od modelu.

Uwaga 2: Brak obsługi pakowania klatek MHL 1080p 3D 24p.

Przepisy i uwagi dotyczące bezpieczeństwa

Uwaga FCC

To urządzenie zostało poddane testom, które stwierdziły, że spełnia ono ograniczenia dla urządzeń cyfrowych klasy B, zgodnie z częścią 15 Zasad FCC. Ograniczenia te określono w celu zapewnienia stosownego zabezpieczenia przed szkodliwymi zakłóceniami w instalacjach domowych. Urządzenie to generuje, wykorzystuje i może emitować energię o częstotliwości radiowej i w przypadku instalacji oraz stosowania niezgodnie z zaleceniami może powodować uciążliwe zakłócenia komunikacji radiowej.

Nie ma jednak żadnych gwarancji, że zakłócenia nie wystąpią w danej instalacji. Jeżeli urządzenie to powoduje uciążliwe zakłócenia odbioru radia i telewizji, co można sprawdzić poprzez włączenie i wyłączenie sprzętu, użytkownik może podjąć próbę usunięcia zakłóceń poprzez jeden lub więcej następujących środków:

- Zmiana kierunku lub położenia anteny odbiorczej.
- Zwiększenie odstępów pomiędzy urządzeniem i odbiornikiem.
- Podłączenie urządzenia do gniazda zasilanego z innego obwodu niż odbiornik.
- Kontakt ze sprzedawcą lub doświadczonym technikiem radiowym/telewizyjnym w celu uzyskania pomocy.

Uwaga: Ekranowane kable

Wszystkie połączenia z innymi urządzeniami muszą być wykonane z użyciem kabli ekranowanych w celu zapewnienia zgodności z przepisami FCC.

Uwaga: Urządzenia peryferyjne

Do tego urządzenia można podłączać wyłącznie urządzenia peryferyjne (urządzenia wejścia/wyjścia, terminale, drukarki, itd.) z certyfikatem zgodności z ograniczeniami klasy B. Działanie urządzeń bez certyfikatu będzie prawdopodobnie powodować zakłócenia odbioru radia i telewizji.

Ostrzeżenie

Zmiany lub modyfikacje wykonane bez wyraźnego zezwolenia producenta, mogą pozbawiać użytkownika prawa do używania tego urządzenia, przez Federal Communications Commission (Federalna Komisję ds. Komunikacji).

Warunki działania

Urządzenie to jest zgodne z częścią 15 zasad FCC. Jego działanie podlega następującym dwóm warunkom: (1) to urządzenie nie może powodować szkodliwych zakłóceń i (2) urządzenie to musi akceptować odbierane zakłócenia, włącznie z zakłóceniami, które mogą powodować niewłaściwe działanie.

Uwaga: Użytkownicy z Kanady

To urządzenie cyfrowe klasy B jest zgodne z kanadyjską normą ICES-003.

Remarque à l'intention des utilisateurs canadiens

Cet appareil numérique de la classe B est conforme à la norme NMB-003 du Canada.

Zgodność z rosyjskimi/ukraińskimi certyfikatami prawnymi



Uwaga prawna dotycząca urządzenia radiowego



Uwaga: Zamieszczona poniżej informacja prawna jest przeznaczona wyłącznie dla modeli z bezprzewodową siecią LAN i/lub Bluetooth.

Ogólne

Ten produkt jest zgodny ze standardami częstotliwości radiowych i bezpieczeństwa każdego z krajów lub regionów, w których został zatwierdzony do użytkowania bezprzewodowego. W zależności od konfiguracji, ten produkt może lub nie zawierać bezprzewodowe urządzenia radiowe (takie jak bezprzewodowa sieć LAN i/lub moduły Bluetooth).

Kanada – Nie wymagające licencji, niskiej mocy urządzenia komunikacji radiowej (RSS-247)

- a Informacje ogólne
Jego działanie podlega następującym dwóm warunkom:
 1. Urządzenie to nie może powodować zakłóceń oraz
 2. Urządzenie to musi akceptować wszystkie odbierane zakłócenia, włącznie z zakłóceniami, które mogą powodować nieoczekiwane działanie.
- b Działanie w paśmie 2,4 GHz
Aby zabezpieczyć licencjonowaną usługę przed zakłóceniami radiowymi, to urządzenie można używać wewnątrz pomieszczeń, a instalacja na zewnątrz wymaga uzyskania licencji.

Lista krajów

To urządzenie musi być używane przy zachowaniu ścisłej zgodności z przepisami i ograniczeniami kraju w którym będzie używane. W celu uzyskania dalszych informacji należy się kontaktować z naszym lokalnym biurem w kraju, w którym będzie używane urządzenie. Najnowszą listę krajów można sprawdzić pod adresem <http://ec.europa.eu/enterprise/rtte/implem.htm>.

Informacje dotyczące recyklingu dla Stanów Zjednoczonych Ameryki

Firma Acer zachęca właścicieli sprzętu informatycznego (IT) do odpowiedzialnego recyklingu sprzętu, gdy nie jest już potrzebny. Firma Acer oferuje programy i usługi pomagające właścicielom sprzętu w tym procesie.

Więcej informacji o recyklingu sprzętu IT można znaleźć pod adresem: <https://www.acer.com/ac/en/US/content/recycling>