

**INSTRUKCJA UŻYTKOWNIKA I INSTALACJI – URZĄDZENIE R32 DO UŻYTKU
WEWNĄTRZ POMIESZCZEŃ**

Dziękujemy bardzo za zakup tego klimatyzatora. Przed instalacją i użyciem tego urządzenia należy uważnie przeczytać instrukcję użytkownika i instalacji oraz zachować tę instrukcję do wykorzystania w przyszłości.

Spis treści

Instrukcje dotyczące bezpieczeństwa	1
Przygotowania przed rozpoczęciem użytkowania	2
Środki ostrożności dotyczące bezpieczeństwa	3
Identyfikacja części	12
Jednostka wewnętrzna	12
Jednostka zewnętrzna	12
Funkcje wyświetlacza	13
Konserwacja	14
Zabezpieczenia	15
Rozwiązywanie problemów	16
Instrukcje dotyczące instalacji	17
Schemat instalacji	17
Wybór miejsca instalacji	17
Instalacja jednostki wewnętrznej	18



**Uwaga: Ryzyko pożaru /
materiały łatwopalne**

OSTRZEŻENIE: Serwisowanie może być wykonywane wyłącznie zgodnie z zaleceniami producenta sprzętu. Konserwacja i naprawa wymagające pomocy innego wykwalifikowanego personelu powinny być przeprowadzane pod nadzorem osoby kompetentnej w zakresie stosowania łatwopalnych czynników chłodniczych.

W kwestii obsługi pilota zdalnego sterowania, patrz „Instrukcja obsługi pilota zdalnego sterowania”.

Instrukcje dotyczące bezpieczeństwa

- Aby zagwarantować normalne działanie urządzenia, przed instalacją należy uważnie zapoznać się z instrukcją obsługi i zainstalować urządzenie ściśle przestrzegając tej instrukcji.
- Nie wolno dopuścić do przedostania się powietrza do układu chłodniczego ani wycieku czynnika chłodniczego podczas przenoszenia klimatyzatora.
- Podłączyć prawidłowo klimatyzator do instalacji uziemiającej.
- Sprawdź dokładnie kable połączeniowe i rury; przed podłączeniem klimatyzatora do zasilania upewnij się, że są właściwie i solidnie zainstalowane.
- W układzie musi znajdować się wyłącznik powietrzny.
- Po zainstalowaniu użytkownik musi obsługiwać klimatyzator w sposób zgodny z niniejszą instrukcją obsługi i przechowywać ją w odpowiednim miejscu na wypadek konieczności przeniesienia klimatyzatora w inne miejsce w przyszłości.
- Bezpiecznik dla urządzenia wewnętrznego: T 3.15A / 5A 250VAC.
- Bezpiecznik dla urządzenia zewnętrznego, w przypadku modeli 2,6kW ~ 3,5 kW,: T 15A 250VAC
- Bezpiecznik dla urządzenia zewnętrznego, w przypadku modelu 5,3 kW: T 20A 250VAC
- Instrukcja instalacji urządzeń, które mają być na stałe podłączone do stałego okablowania i których prąd upływu może przekraczać 10 mA, powinna zawierać informację, że wskazana jest instalacja wyłącznika różnicowoprądowego (RCD) o znamionowym prądzie resztkowym nieprzekraczającym 30 mA.
- **OSTRZEŻENIE:** Ryzyko porażenia prądem elektrycznym! Porażenie może spowodować obrażenia lub śmierć: Przed serwisowaniem należy odłączyć wszystkie zdalne źródła zasilania elektrycznego.
- Maksymalna długość rury łączącej urządzenie wewnętrzne z urządzeniem zewnętrznym nie powinna przekraczać 5 metrów. Jeśli długość ta będzie większa, wpłynie to na wydajność klimatyzatora.
- Z urządzenia mogą korzystać dzieci pow. 8 r. ż. i starsze oraz osoby o ograniczonych zdolnościach fizycznych, sensorycznych lub umysłowych lub nieposiadające doświadczenia i wiedzy, pod warunkiem, że robią to pod nadzorem, lub otrzymały instrukcje dotyczące bezpiecznego korzystania z urządzenia, i rozumieją związane z tym zagrożenia. Dzieci nie powinny bawić się urządzeniem. Dzieci nie powinny przeprowadzać bez nadzoru czyszczenia ani konserwacji przewidzianej dla użytkownika.
- Baterie w pilocie muszą zostać poddane recyklingowi lub właściwie zutyliczowane. Utylizacja zużytych baterii --- Baterie należy wyrzucać w dostępnym punkcie zbiórki jako odpad komunalny podlegający segregowaniu.
- Jeśli urządzenie posiada stałe okablowanie, urządzenie musi zostać wyposażone w środki służące do odłączenia od sieci zasilającej, posiadające separację styków na wszystkich biegunach, które gwarantują pełne odłączenie w warunkach przepięcia kategorii 111, a środki te muszą być uwzględnione w stałym okablowaniu w zgodzie z zasadami okablowania.
- Jeśli przewód zasilający jest uszkodzony, musi zostać wymieniony przez producenta, przedstawiciela serwisu lub osobę o podobnych kwalifikacjach, aby uniknąć niebezpieczeństwa.
- Urządzenie należy zainstalować zgodnie z krajowymi przepisami dotyczącymi instalacji elektrycznych.
- Serwis techniczny powinien być przeprowadzany wyłącznie zgodnie z zaleceniami producenta sprzętu. Konserwacja i naprawa wymagające pomocy innego wykwalifikowanego personelu powinny być przeprowadzane pod nadzorem osoby kompetentnej w zakresie stosowania łatwopalnych czynników chłodniczych.
- Urządzenia nie wolno instalować w pralni.

Przygotowania przed rozpoczęciem użytkowania

Uwaga:

- W przypadku systemu wielofunkcyjnego czynnik chłodniczy odnosi się do wielofunkcyjnej jednostki zewnętrznej.
- Jeśli czynnikiem chłodniczym urządzenia jest R32, należy go ładować w stanie ciekłym; w przeciwnym razie skład chemiczny czynnika chłodniczego (R32) wewnątrz systemu może ulec zmianie, a tym samym wpłynąć na działanie klimatyzatora.
- W związku z charakterem czynnika chłodniczego (R32, dla którego GWP wynosi 675), ciśnienie w rurce jest bardzo wysokie; należy więc zachować ostrożność podczas instalacji i naprawy urządzenia.
- Jeśli przewód zasilający jest uszkodzony, musi zostać wymieniony przez producenta, jego przedstawiciela lub osobę o podobnych kwalifikacjach, aby uniknąć niebezpieczeństwa.
- Instalacja tego produktu musi być przeprowadzona przez profesjonalnych instalatorów oraz doświadczonych techników serwisowych, zgodnie z niniejszą instrukcją.
- Temperatura obwodu chłodniczego będzie wysoka - należy trzymać kabel zasilający z dala od miedzianej rurki.

Konfiguracja wstępna

Przed użyciem klimatyzatora sprawdź i zaprogramuj następujące elementy.

• **Konfiguracja pilota**

Każdorazowo po wymianie baterii na nowe lub wzbudzeniu, pilot zdalnego sterowania automatycznie konfiguruje pompę ciepła. Jeśli zakupiony klimatyzator posiada tylko funkcję chłodzenia, można również użyć pilota zdalnego sterowania pompą ciepła.

• **Funkcja podświetlenia pilota (opcjonalnie)**

Przytrzymaj dowolny przycisk na pilocie, aby włączyć podświetlenie. Wyłącza się ono automatycznie po upływie 10 sekund.

Uwaga: Podświetlenie jest funkcją opcjonalną.

• **Konfiguracja wstępna zdalnego sterowania**

Klimatyzator posiada funkcję automatycznego restartu.

Ochrona środowiska

To urządzenie jest wykonane z materiału nadającego się do recyklingu lub ponownego użycia. Złomowanie należy przeprowadzić zgodnie z lokalnymi przepisami dotyczącymi usuwania odpadów. Przed złomowaniem urządzenia należy odciąć przewód zasilający, aby uniemożliwić ponowne użycie urządzenia.

Aby uzyskać bardziej szczegółowe informacje na temat postępowania z tym produktem i jego recyklingu, skontaktuj się z lokalnymi władzami, które zajmują się selektywną zbiórką śmieci lub sklepem, w którym zakupiłeś urządzenie.

ZŁOMOWANIE URZĄDZENIA

To urządzenie jest oznakowane zgodnie z europejską dyrektywą 2012/19/WE w sprawie zużytego sprzętu elektrycznego i elektronicznego (WEEE).

To oznaczenie informuje, że na terenie Unii Europejskiej produktu tego nie należy wyrzucać wraz z innymi odpadami pochodzącymi z gospodarstw domowych. Aby zapobiec szkodliwemu działaniu na środowisko lub zdrowie ludzkie w wyniku niekontrolowanego usuwania odpadów, przetwarzaj go w sposób odpowiedzialny, i promuj zrównoważone ponowne wykorzystanie zasobów materialnych. Aby zwrócić używane urządzenie, skorzystaj z systemów zwrotu i odbioru, lub skontaktuj się ze sprzedawcą, u którego produkt został zakupiony. Może odebrać ten produkt w celu przeprowadzenia recyklingu bezpiecznego dla środowiska.





Środki ostrożności

Symbole w niniejszej instrukcji obsługi i konserwacji powinny być interpretowane w sposób opisany poniżej.

 Pamiętaj, aby tego nie robić.

 Zwróć uwagę na taką sytuację.

 Niezbędne jest uziemienie.

 **OSTRZEŻENIE:** Nieprawidłowa obsługa może spowodować poważne zagrożenie, takie jak śmierć, obrażenia ciała, itp.

 Używaj właściwego zasilacza, zgodnego z wymaganiami tabliczki znamionowej. W przeciwnym razie może dojść do poważnej usterki lub pojawić się niebezpieczeństwo wybuchu pożaru.





 Chroń wyłącznik zasilania lub wtyczkę przed brudem. Podłącz przewód zasilający mocno i poprawnie, aby nie doszło do porażenia prądem lub pożaru na skutek braku niewystarczającego styku.



 Nie należy podczas pracy używać wyłącznika zasilania, ani wyciągać wtyczki z gniazdka w celu wyłączenia. Iskrzenie może spowodować pożar, itp.



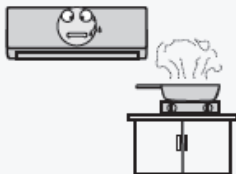

 Do obowiązków użytkownika należy zapewnienie wykonania uziemienia urządzenia przez licencjonowanego technika zgodnie z lokalnymi przepisami lub rozporządzeniami.

 Skierowanie przez dłuższy czas chłodnego powietrza na osobę jest szkodliwe dla jej zdrowia. Wskazane jest, aby przepływ powietrza obejmował całe pomieszczenie

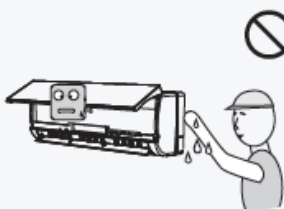

 Zapobiegaj dopływowi powietrza do palników gazowych i kuchenek.





 Nie dotykaj przycisków operacyjnych, jeśli masz mokre ręce.



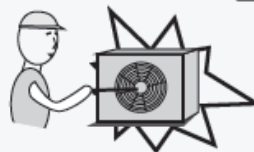

 Jeśli wystąpi awaria, przed odcięciem zasilania wyłącz urządzenie za pomocą pilota.



 Nigdy nie wkładaj patyków lub podobnych przedmiotów do urządzenia. Ponieważ wentylator obraca się z dużą prędkością, może doprowadzić to do obrażeń. 



 Nie naprawiaj urządzenia samodzielnie. Niepoprawne wykonanie tej czynności może spowodować porażenie prądem, itp. 



 Nie kładź żadnych przedmiotów na jednostce zewnętrznej.



 Nie spajaj, nie ciągnij za ani nie przygniataj przewodu zasilającego, aby go nie uszkodzić. Zniszczony przewód może spowodować porażenie prądem lub pożar.

Środki ostrożności dotyczące bezpieczeństwa

Środki ostrożności odnoszące się do czynnika chłodniczego R32

W przypadku systemu wielofunkcyjnego czynnik chłodniczy odnosi się do zewnętrznej jednostki wielofunkcyjnej. Podstawowe procedury instalacji są takie same jak w przypadku konwencjonalnego czynnika chłodniczego (R410A). Należy jednak zwrócić uwagę na poniższe punkty.

ZACHOWAJ OSTROŻNOŚĆ

1. Transport sprzętu zawierającego łatwopalne czynniki chłodnicze

Zgodność z przepisami transportowymi

2. Oznakowanie sprzętu za pomocą znaków

Zgodność z lokalnymi przepisami

3. Utylizacja sprzętu wykorzystującego łatwopalne czynniki chłodnicze

Zgodność z przepisami krajowymi

4. Przechowywanie sprzętu/urządzeń

Przechowywanie sprzętu powinno odbywać się zgodnie z instrukcjami producenta.

5. Przechowywanie zapakowanego (niesprzedanego) sprzętu

- Zabezpieczenia opakowania powinny być tak skonstruowane, aby mechaniczne uszkodzenie sprzętu wewnątrz opakowania nie spowodowało wycieku czynnika chłodniczego.
- Maksymalna liczba urządzeń, które mogą być przechowywane razem jest określona przez lokalne przepisy.

6. Informacje dotyczące serwisowania

6-1 Sprawdzenie otoczenia

Przed rozpoczęciem pracy nad systemami zawierającymi łatwopalne czynniki chłodnicze konieczne jest przeprowadzanie kontroli bezpieczeństwa, aby zminimalizować ryzyko zapłonu. W przypadku naprawy układu chłodniczego, przed rozpoczęciem prac przy systemie należy przestrzegać podanych poniżej środków ostrożności.

6-2 Procedura pracy

Prace należy podejmować zgodnie z kontrolowaną procedurą, aby zminimalizować ryzyko powstawania łatwopalnego gazu lub oparów podczas wykonywania pracy.

6-3 Ogólne warunki panujące w miejscu przeprowadzania prac

- Cały personel zajmujący się konserwacją oraz inni pracujący w najbliższym otoczeniu powinni zostać pouczeni o charakterze wykonywanych prac. Należy unikać pracy w ograniczonych przestrzeniach.
- Obszar wokół obszaru roboczego zostanie wydzielony. Upewnij się, że warunki w tym obszarze zostały zabezpieczone przeprowadzając kontrolę w kierunku materiałów łatwopalnych.

6-4 Sprawdzanie obecności środka chłodniczego

- Obszar należy sprawdzać za pomocą odpowiedniego detektora czynnika chłodniczego przed rozpoczęciem i podczas pracy, aby zapewnić, że technik jest świadomy istnienia potencjalnie łatwopalnej atmosfery.
- Upewnij się, że używany sprzęt do wykrywania wycieków jest odpowiedni do stosowania z łatwopalnymi czynnikami chłodniczymi, tj. nieiskrzący, odpowiednio uszczelniony lub iskrobezpieczny.

ZACHOWAJ OSTROŻNOŚĆ

6-5 Zabezpieczenie obecności gaśnicy

- Jeżeli na urządzeniu chłodniczym lub powiązanych elementach ma zostać przeprowadzona jakakolwiek praca ogniowa lub niebezpieczna pod względem pożarowym, należy mieć pod ręką odpowiedni sprzęt gaśniczy.
- Miej w zasięgu ręki gaśnicę proszkową lub z CO₂ w pobliżu obszaru ładowania.

6-6 Brak źródeł zapłonu

- Osoba przeprowadzająca prace związane z układem chłodniczym, które związane są z odsłonięciem instalacji rurowej zawierającej w obecnej chwili lub w przeszłości łatwopalny czynnik chłodniczy, musi unikać wszelkich źródeł zapłonu, które mogłyby doprowadzić do pożaru lub wybuchu.
- Wszystkie możliwe źródła zapłonu, co dotyczy również palenia papierosów, powinny znajdować się wystarczająco daleko od miejsca instalacji, naprawy, usuwania i składowania odpadów, tak aby łatwopalny czynnik chłodniczy nie mógł zostać uwolniony do otaczającej przestrzeni.
- Przed rozpoczęciem pracy należy dokonać oględzin obszaru wokół urządzenia, aby upewnić się, że nie występuje zagrożenie obecnością materiałów łatwopalnych ani ryzyko zapłonu. Zostaną wyświetlone znaki „Zakaz palenia”.

6-7 Wentylowany obszar

- Upewnij się, że obszar jest otwarty lub że jest odpowiednio wentylowany przed dostaniem się do systemu lub przeprowadzeniem jakichkolwiek prac ogniowych lub niebezpiecznych pod względem pożarowym.
- Podczas całego czasu pracy musi działać wentylacja.
- Wentylacja powinna bezpiecznie rozproszyć uwolniony czynnik chłodniczy i najlepiej, gdyby usunęła go na zewnątrz do atmosfery.

6-8 Kontrole urządzeń chłodniczych

- W przypadku wymiany elementów elektrycznych muszą być one odpowiednie do zamierzonego celu i zgodne z właściwą specyfikacją.
- Przez cały czas należy przestrzegać wytycznych producenta dotyczących prac konserwacyjnych i serwisowych. W razie wątpliwości skonsultuj się z działem technicznym producenta.
- W przypadku instalacji wykorzystujących łatwopalne czynniki chłodnicze należy sprawdzić czy:
 - Wielkość ładunku jest zgodna z wielkością pomieszczenia, w którym zainstalowane są części zawierające czynnik chłodniczy;
 - Urządzenia wentylacyjne i wyloty działają prawidłowo i nie są zatkane;
 - Obwód wtórny pod kątem obecności czynnika chłodniczego, jeśli wykorzystywany jest pośredni obwód chłodniczy;
 - Oznaczenia na urządzeniu są nadal widoczne i czytelne. Nieczytelne oznaczenia i znaki należy wymienić;
 - Rura lub elementy chłodnicze są instalowane w miejscu, w którym jest mało prawdopodobne narażenie na działanie jakiegokolwiek substancji, która może powodować korozję elementów zawierających czynnik chłodniczy, chyba że elementy te są wykonane z materiałów, które są z natury odporne na korozję lub są odpowiednio chronione przed korozją.



ZACHOWAJ OSTROŻNOŚĆ

6-9 Sprawdzenie urządzeń elektrycznych

- Naprawa i konserwacja części elektrycznych powinna obejmować wstępne kontrole bezpieczeństwa i procedury sprawdzania poszczególnych elementów.
- Jeżeli wystąpi usterka, która mogłaby zagrozić bezpieczeństwu, wówczas do obwodu nie należy podłączać zasilania elektrycznego, dopóki problem nie zostanie w wystarczającym stopniu rozwiązany.
- Jeżeli usterki nie można natychmiast naprawić, a konieczne jest kontynuowanie pracy, należy zastosować odpowiednie rozwiązanie tymczasowe.
- Należy ten fakt zgłosić właścicielowi sprzętu, tak aby poinformowane zostały wszystkie zainteresowane strony. Wstępne kontrole bezpieczeństwa obejmują sprawdzenie czy:
 - Kondensatory są rozładowane: należy zrobić to w bezpieczny sposób, aby uniknąć iskrzenia;
 - Podczas ładowania, odzyskiwania lub przedmuchiwania systemu nie są narażone żadne elementy elektryczne pod napięciem i przewody;
 - Istnieje ciągłość uziemienia.

7. Naprawa elementów z uszczelnieniem

- Podczas napraw uszczelnionych elementów wszystkie źródła zasilania elektrycznego należy odłączyć od sprzętu podlegającym naprawom, jeszcze przed usunięciem pokryw z uszczelnieniem, itp.
- Jeżeli podczas serwisowania sprzętu zasilanie elektryczne jest niezbędne, wówczas w najbardziej krytycznym punkcie należy ulokować stale działający detektor wykrywający nieszczelności, aby ostrzec o potencjalnie niebezpiecznej sytuacji.
- Należy zwrócić uwagę na to, aby podczas pracy na komponentach elektrycznych obudowa nie została zmieniona w sposób wpływający na poziom ochrony.
- Kontrola powinna być ukierunkowana na uszkodzenia kabli, nadmierną liczbę połączeń, zaciski niezgodne z oryginalną specyfikacją, uszkodzenie uszczelki, nieprawidłowe dopasowanie dławików, itp.
- Upewnij się, że urządzenie jest bezpiecznie zamocowany.
- Upewnij się, że uszczelki lub materiały uszczelniające nie uległy degradacji, i zabezpieczają przed wnikaniem łatwopalnych atmosfer. Części zamienne muszą być zgodne ze specyfikacjami producenta.

UWAGA:

Zastosowanie uszczelniacza silikonowego może obniżyć skuteczność działania sprzętu do wykrywania nieszczelności. Iskrobezpieczne elementy nie muszą być izolowane przed rozpoczęciem pracy.

8. Naprawa elementów iskrobezpiecznych

- Nie przykładaj żadnych stałych obciążeń indukcyjnych lub pojemnościowych do obwodu, nie upewniając się przedtem, że nie przekroczono dopuszczalnego napięcia i prądu dozwolonego dla używanego sprzętu.
- Iskrobezpieczne komponenty to jedyne, których można używać podczas pracy w obecności łatwopalnej atmosfery. Aparatura testowa powinna posiadać odpowiednie parametry. Wymieniaj komponenty tylko na części zalecane przez producenta.
- Inne części mogą spowodować zapłon czynnika chłodniczego w atmosferze wybuchowej powstałej na skutek wycieku.



ZACHOWAJ OSTROŻNOŚĆ

9. Okablowanie

- Sprawdź, czy okablowanie nie będzie narażone na zużycie, korozję, nadmierne ciśnienie, wibracje, ostre krawędzie lub inne niekorzystne działanie otoczenia.
- Kontrola powinna również uwzględniać skutki starzenia się lub ciągłych wibracji ze źródeł takich jak sprężarki lub wentylatory.

10. Wykrywanie łatwopalnych czynników chłodniczych

- W żadnym wypadku nie należy stosować potencjalnych źródeł zapłonu do poszukiwania lub wykrywania wycieków czynnika chłodniczego.
- Nie należy używać żarników halogenowych (lub innego detektora wykorzystującego otwarty płomień).

11. Metody wykrywania wycieków

- Następujące metody wykrywania wycieków uznaje się za dopuszczalne w systemach zawierających łatwopalne czynniki chłodnicze:
 - Do wykrywania łatwopalnych czynników chłodniczych należy stosować elektroniczne detektory wycieków, choć ich czułość może być niewystarczająca lub może wymagać ponownej kalibracji. (Sprzęt do wykrywania należy skalibrować w miejscu wolnym od czynnika chłodniczego.)
 - Upewnij się, że detektor nie stanowi potencjalnego źródła zapłonu i jest odpowiedni dla używanego czynnika chłodniczego.
 - Urządzenia do wykrywania wycieków należy ustawić na procent dolnej granicy wybuchowości czynnika chłodniczego i skalibrować do zastosowanego czynnika chłodniczego oraz potwierdzić odpowiednią zawartość procentową gazu (maksymalnie 25%).
 - Płyny do wykrywania nieszczelności nadają się do stosowania z większością czynników chłodniczych, ale należy unikać stosowania detergentów zawierających chlor, ponieważ chlor może reagować z czynnikiem chłodniczym i powodować korozję rur miedzianych.
 - W przypadku podejrzenia wycieku wszystkie otwarte płomienie należy usunąć/zgasić.
 - W przypadku stwierdzenia wycieku czynnika chłodniczego, i konieczności lutowania, cały czynnik chłodniczy należy odzyskać z układu lub oddzielić (za pomocą zaworu odcinającego) w części systemu oddalonej od wycieku.
 - Przed procesem lutowania, jak i podczas samego lutowania, system powinien zostać przedmuchany azotem beztlenowym (OFN).

12. Usuwanie i opróżnianie

- W przypadku ingerencji w obwód chłodniczy w celu dokonania jego naprawy - lub w jakimkolwiek innym celu - należy zastosować konwencjonalne procedury.
- Ważne jest jednak przestrzeganie najlepszych praktyk, ponieważ zawsze należy pod uwagę łatwopalność.
- Należy ściśle przestrzegać następującej procedury:
 - Usunąć czynnik chłodniczy;
 - Przedmuchać obwód gazem obojętnym;

ZACHOWAJ OSTROŻNOŚĆ

- Opróżnić;
- Przedmuchać ponownie gazem obojętnym;
- Otworzyć obwód przez cięcie lub lutować.
- Czynnik chłodniczy należy odprowadzić do odpowiednich butli przeznaczonych na odzysk.
- System należy „przedmuchać” OFN, aby urządzenie było bezpieczne. Proces ten może wymagać kilkukrotnego powtórzenia.
- Do tego zadania nie należy używać sprężonego powietrza ani tlenu.
- Wyczyszczenie należy uzyskać przez przerwanie próżni w układzie z OFN i kontynuowanie napełniania aż do osiągnięcia ciśnienia roboczego, następnie odpowietrzenie do atmosfery, i na końcu obniżenie do próżni.
- Proces ten należy powtarzać, dopóki z układu nie zostanie usunięty czynnik chłodniczy. Gdy ma miejsce końcowe wprowadzanie OFN, układ należy odpowietrzyć do osiągnięcia ciśnienia atmosferycznego, tak aby umożliwić przeprowadzenie prac.
- Operacja ta jest absolutnie niezbędna, jeśli planowane jest lutowanie rur.
- Upewnij się, że wylot pompy próżniowej nie znajduje się w pobliżu źródła zapłonu i że działa wentylacja.

13. Procedury ładowania

- Oprócz konwencjonalnych procedur ładowania należy przestrzegać następujących wymagań:
 - Upewnij się, czy podczas użytkowania urządzeń do ładowania nie dochodzi do zanieczyszczenia innych czynników chłodniczych.
 - Węże lub przewody powinny być jak najkrótsze, aby zminimalizować ilość zawartego w nich czynnika chłodniczego.
 - Butle należy utrzymywać w pozycji pionowej.
 - Przed napełnieniem układu czynnikiem chłodniczym upewnij się, że układ chłodniczy jest uziemiony.
 - Oznacz system po zakończeniu ładowania (jeśli jeszcze nie jest).
 - Należy zachować szczególną ostrożność, aby nie przepełnić układu chłodniczego. Przed ponownym naładowaniem układu należy go przetestować za pomocą OFN pod kątem ciśnienia.
- Układ należy przetestować pod kątem szczelności po zakończeniu ładowania, ale przed uruchomieniem.
- Przed opuszczeniem terenu należy przeprowadzić kolejną próbę szczelności.

14. Likwidacja

- Przed wykonaniem tej procedury ważne jest, aby technik był w pełni zaznajomiony ze sprzętem i wszystkimi szczegółami technicznymi.
- Zaleca się stosowanie dobrych praktyk, tak aby wszystkie czynniki chłodnicze zostały bezpiecznie odzyskiwane. Przed wykonaniem tego zadania należy pobrać próbkę oleju i czynnika chłodniczego na wypadek, gdyby przed ponownym użyciem odzyskanego czynnika chłodniczego wymagana była analiza. Przed rozpoczęciem zadania istotne jest zapewnienie dostępności energii elektrycznej.
 - a) Zapoznaj się ze sprzętem i jego obsługą.
 - b) Odizoluj system od zasilania elektrycznego.



ZACHOWAJ OSTROŻNOŚĆ

- c) Przed przystąpieniem do procedury upewnij się, że:
- w razie potrzeby dostępny jest mechaniczny sprzęt do przenoszenia butli z czynnikiem chłodniczym;
 - dostępny jest cały sprzęt ochrony osobistej i że jest on prawidłowo używany;
 - proces odzyskiwania jest przez cały czas nadzorowany przez kompetentną osobę;
 - sprzęt do odzyskiwania i butle są zgodne z odpowiednimi normami.
- d) Wypompuj zawartość układu chłodniczego, jeśli to możliwe.
- e) Jeśli uzyskanie podciśnienia nie jest możliwe, należy wykorzystać rurę rozgałęźną, aby umożliwić usunięcie czynnika chłodniczego z różnych części systemu.
- f) Upewnij się, że przed odzyskiem butla znajduje się na wadze.
- g) Uruchoom urządzenie do odzyskiwania i działaj zgodnie z instrukcjami producenta.
- h) Nie przepelniaj butli (ponad 80% objętości ładunku cieczy).
- i) Nie przekraczaj maksymalnego ciśnienia roboczego butli, nawet tymczasowo.
- j) Po prawidłowym napełnieniu butli i zakończeniu procesu należy upewnić się, że butle i sprzęt zostały niezwłocznie usunięte z miejsca instalacji, a wszystkie zawory odcinające na urządzeniu zostały zamknięte.
- k) Odzyskany czynnik chłodniczy nie będzie ładowany do innego układu chłodniczego, przed jego oczyszczeniem i sprawdzeniem.

15. Oznaczenie

- Sprzęt powinien być oznakowany informacją, że został wycofany z eksploatacji i opróżniony z czynnika chłodniczego.
- Etykieta powinna być opatrzona datą i podpisem.
- Upewnij się, że na urządzeniu znajdują się etykiety informujące, że urządzenie zawiera łatwopalny czynnik chłodniczy.

16. Odzysk

- Podczas usuwania czynnika chłodniczego z systemu, w celu serwisowania lub wycofania z eksploatacji, zaleca się dobre praktyki bezpiecznego usuwania wszystkich czynników chłodniczych.
- Podczas przenoszenia czynnika chłodniczego do butli należy upewnić się, że użyto wyłącznie butli odpowiednich do odzyskiwania czynnika chłodniczego.
- Upewnij się, że dostępna jest odpowiednia liczba butli potrzebna do pomieszczenia pełnego ładunku znajdującego się w systemie.
- Wszystkie użyte butle są przeznaczone na odzyskany czynnik chłodniczy i oznaczone nazwą tego czynnika (tj. specjalne butle do odzyskiwania czynnika chłodniczego).
- Butle powinny być kompletne i posiadać upustowy zawór bezpieczeństwa oraz powiązane zawory odcinające w dobrym stanie technicznym.
- Puste butle do odzysku są poróżniane i, jeśli to możliwe, przed odzyskiem chłodzone.
- Sprzęt do odzysku musi być w dobrym stanie technicznym i posiadać dołączony komplet instrukcji dla sprzętu, który jest pod ręką i będzie wykorzystany do odzyskiwania łatwopalnych czynników chłodniczych.

ZACHOWAJ OSTROŻNOŚĆ

- Ponadto powinien być dostępny zestaw skalibrowanych wag w dobrym stanie technicznym.
- Wężę powinny być kompletne i w dobrym stanie technicznym, z nieprzeciekającymi złączami rozłączającymi.
- Przed użyciem urządzenia do odzysku należy sprawdzić, czy jest ono w dobrym stanie technicznym, czy było właściwie konserwowane i czy wszystkie powiązane elementy elektryczne są uszczelnione, aby zapobiec zapłonowi w przypadku uwolnienia czynnika chłodniczego. W razie wątpliwości skonsultuj się z producentem.
- Zregenerowany czynnik chłodniczy powinien zostać zwrócony dostawcy czynnika chłodniczego we właściwej butli przeznaczonej do odzysku wraz z odpowiednim dokumentem przekazania odpadów. Nie mieszaj czynników chłodniczych w urządzeniach do odzyskiwania, a zwłaszcza w butlach.
- Jeżeli sprężarki lub oleje sprężarkowe mają zostać usunięte, należy upewnić się, że zostały one opróżnione do dopuszczalnego poziomu, aby mieć pewność, że łatwopalny czynnik chłodniczy nie pozostanie w środku smarnym.
- Proces opróżniania należy przeprowadzić przed zwrotem sprężarki do dostawców.
- W celu przyspieszenia tego procesu należy stosować wyłącznie ogrzewanie elektryczne do korpusu sprężarki.
- Po spuszczeniu oleju z instalacji należy go bezpiecznie wynieść poza miejsce.





ZACHOWAJ OSTROŻNOŚĆ

- Jeśli planujesz przeniesienie lub przemieszczenie klimatyzatora, skonsultuj się z doświadczonymi technikami serwisowymi w celu odłączenia i ponownej instalacji urządzenia.
- Nie umieszczaj żadnych innych produktów elektrycznych ani przedmiotów gospodarstwa domowego pod jednostką wewnętrzną lub zewnętrzną. Skondensowana para wodna z urządzenia może spowodować ich zamoczenie i uszkodzenie lub nieprawidłowe działanie.
- Nie należy używać środków przyspieszających proces rozmrażania lub czyszczenia innych niż zalecane przez producenta.
- Urządzenie należy przechowywać w pomieszczeniu wolnym od stale działających źródeł zapłonu (na przykład otwartego ognia, działającego urządzenia gazowego lub działającego grzejnika elektrycznego).
- Nie przekłuwać ani nie palić.
- Należy pamiętać, że czynniki chłodnicze mogą być bezzapachowe. Aby zapewnić otwory wentylacyjne, usuń wszelkie przeszkody.
- Urządzenie należy przechowywać w dobrze wentylowanym pomieszczeniu, przy czym wielkość pomieszczenia musi odpowiadać powierzchni pomieszczenia określonej dla przeprowadzanej operacji.
- Urządzenie należy przechowywać w pomieszczeniu bez otwartego stałego płomienia (na przykład działającego piecyka gazowego) i źródeł zapłonu (na przykład działającego piecyka elektrycznego).

ZACHOWAJ OSTROŻNOŚĆ

- Każda osoba zaangażowana w pracę nad obwodem czynnika chłodniczego lub ingerencję w jego wnętrze do niego powinna posiadać aktualny ważny certyfikat wydany przez akredytowany w branży organ oceniający, który poświadcza jej kompetencje w zakresie bezpiecznego obchodzenia się z czynnikami chłodniczymi, zgodnie z uznaną w branży specyfikacją oceniania.
- Serwisowanie może być przeprowadzane wyłącznie zgodnie z zaleceniami producenta sprzętu.
- Konserwacja i naprawa wymagające pomocy innego wykwalifikowanego personelu powinny być przeprowadzane pod nadzorem osoby kompetentnej w zakresie stosowania łatwopalnych czynników chłodniczych.
- Nie należy używać środków przyspieszających proces rozmrażania lub czyszczenia innych niż zalecane przez producenta.
- Urządzenie należy zainstalować, obsługiwać i przechowywać w pomieszczeniu o powierzchni podłogi większej niż 10 m².
- Instalacja orurowania powinna znajdować się w pomieszczeniu o powierzchni podłogi większej niż 10 m².
- Rurociągi powinny być zgodne z krajowymi przepisami dotyczącymi instalacji gazowych. Maksymalna ilość czynnika chłodniczego wynosi 2,5 kg.
- Połączenia mechaniczne stosowane w pomieszczeniach powinny być zgodne z ISO 14903. W przypadku ponownego zastosowania połączeń mechanicznych w pomieszczeniach, należy wymienić elementy uszczelniające. Kiedy połączenia szerokokłoszowe są ponownie używane w pomieszczeniach, część kielichowa powinna zostać wykonana ponownie. Instalacja rurowa powinna być ograniczona do niezbędnego minimum.
- Połączenia mechaniczne muszą być dostępne w celu przeprowadzania przeglądów.

Objaśnienie symboli wyświetlanych na jednostce wewnętrznej lub zewnętrznej

	<p>OSTRZEŻENIE</p>	<p>Ten symbol pokazuje, że urządzenie wykorzystuje łatwopalny czynnik chłodniczy. Jeśli czynnik chłodniczy wycieknie i zostanie wystawiony na działanie zewnętrznego źródła zapłonu, powstaje ryzyko pożaru.</p>
	<p>ZACHOWAJ OSTROŻNOŚĆ</p>	<p>Ten symbol oznacza, że należy uważnie przeczytać instrukcję obsługi.</p>
	<p>ZACHOWAJ OSTROŻNOŚĆ</p>	<p>Ten symbol oznacza, że personel serwisowy powinien obchodzić się z tym sprzętem zgodnie z instrukcją instalacji.</p>
	<p>ZACHOWAJ OSTROŻNOŚĆ</p>	<p>Ten symbol sygnalizuje, że informacje są odstępne w takich materiałach jak instrukcja obsługi lub instrukcja instalacji.</p>

Opis części

Urządzenie wewnętrzne

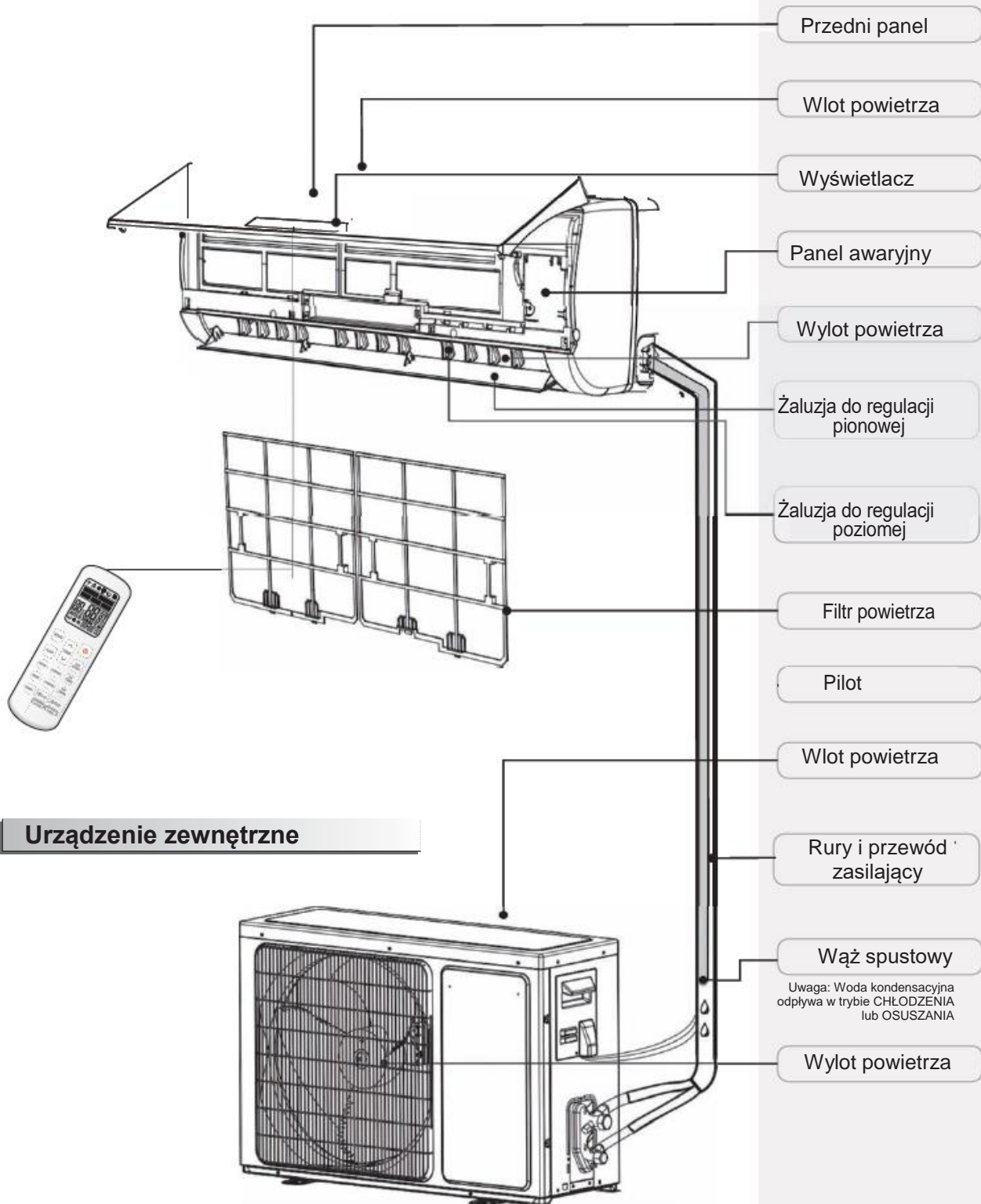

Urządzenie zewnętrzne

☑ Liczby w tej instrukcji podano w oparciu o zewnętrzny widok standardowego modelu, w związku z czym kształt może różnić się od kształtu wybranego klimatyzatora.

Funkcje wyświetlacza

Wskaźnik temperatury



Wyświetla zadaną temperaturę.

Pokazuje FC po 200 godzinach użytkowania jako przypomnienie o konieczności wyczyszczeniu filtra.

Po wyczyszczeniu filtra naciśnij przycisk resetowania filtra znajdujący się na jednostce wewnętrznej za panelem przednim, aby zresetować wyświetlacz (opcjonalnie).



Run

Wskaźnik działania

Zapala się, gdy klimatyzator działa.
Miga podczas odszraniania.



Timer

Wskaźnik timera

Świeci przez ustawiony czas.



Sleep

Wskaźnik trybu uśpienia

Świeci w trybie uśpienia.



Comp.

Wskaźnik sprężarki

Podświetlony, gdy włączona jest sprężarka.



Wskaźnik trybu Super

Podświetlony w trybie Super.



Wskaźnik trybu działania

Ogrzewanie na pomarańczowo, pozostałe na biało.



Wskaźnik prędkości wentylatora



Receptor sygnału

Wskaźnik Smart WIFI

Podświetlony, gdy włączony jest WIFI.



Wskaźnik NANOE

Podświetlony w trybie NANOE.

Seria VG/VL

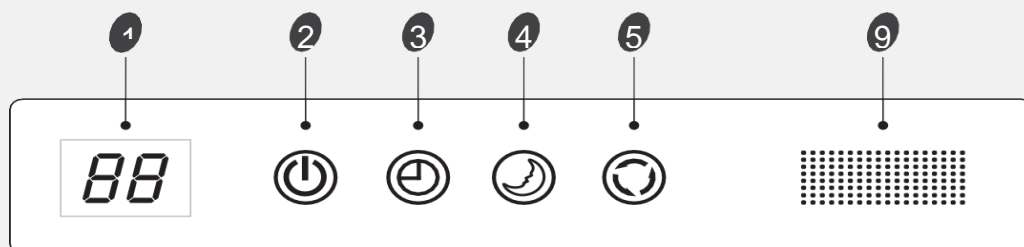

■ Symbole mogą różnić się w zależności od modelu, ale funkcje są podobne.

Seria VT

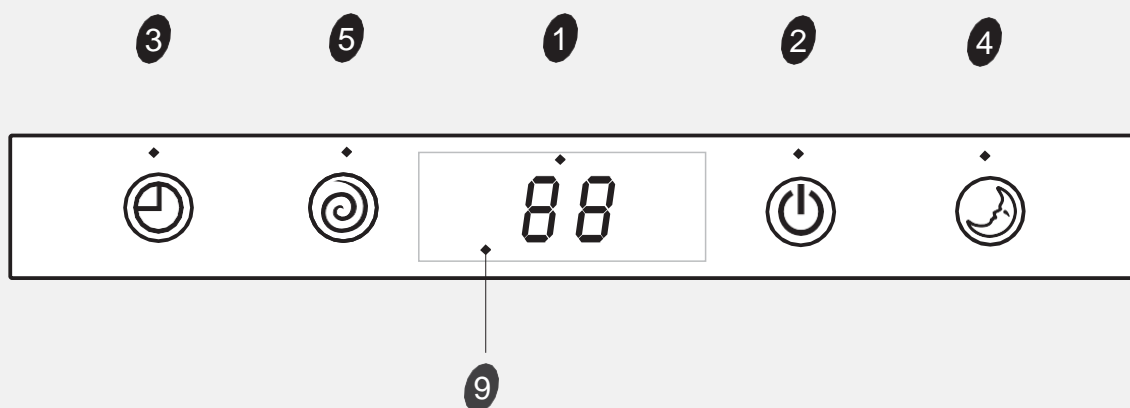

Seria SF/DG (prawa)

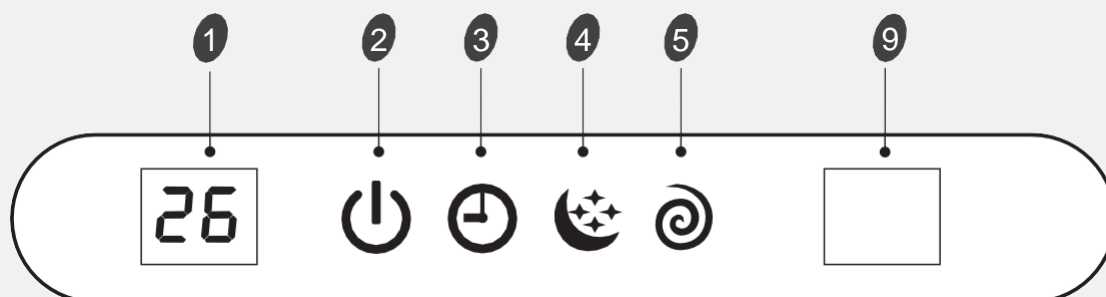

Seria SE

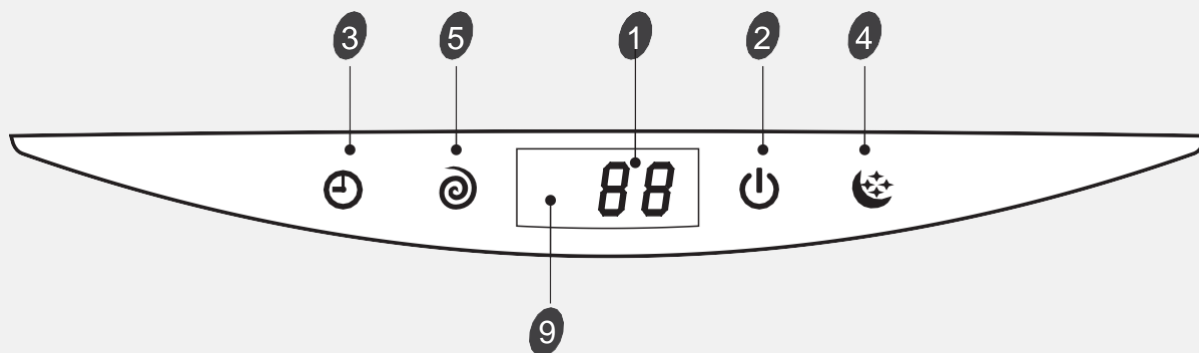

☑ *Symbole mogą różnić się w zależności od modelu, ale funkcje są podobne.*

Seria NS/DE

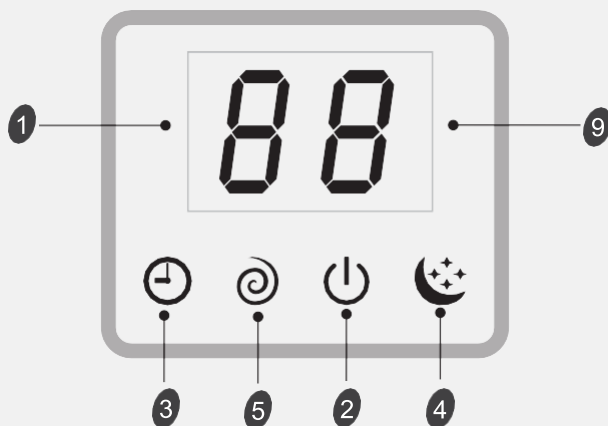

Seria NT

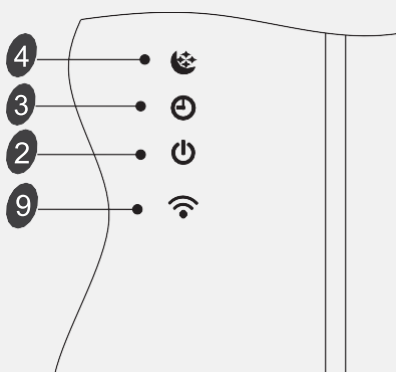

Serie VQ/TE/TF/DA/DG(środek)/DH/DL(prawa strona)

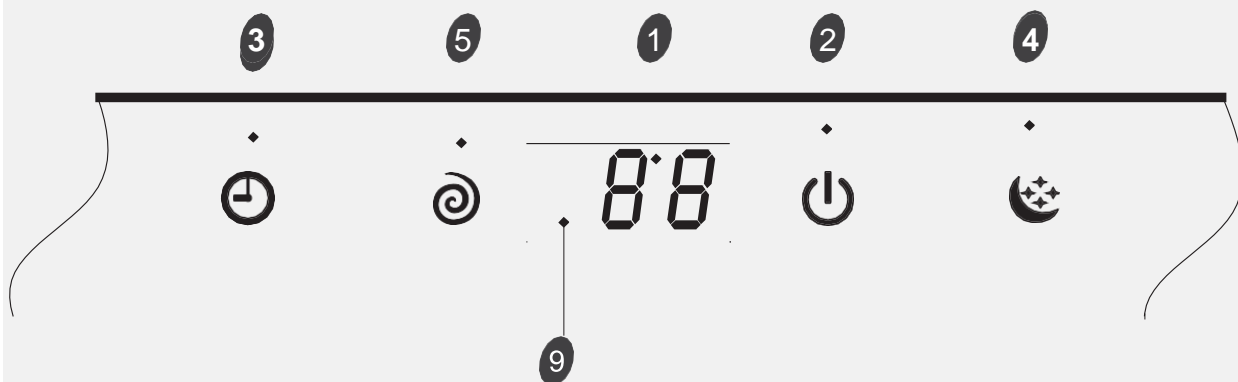

☑ Symbole mogą różnić się w zależności od modelu, ale funkcje są podobne.

Seria VM

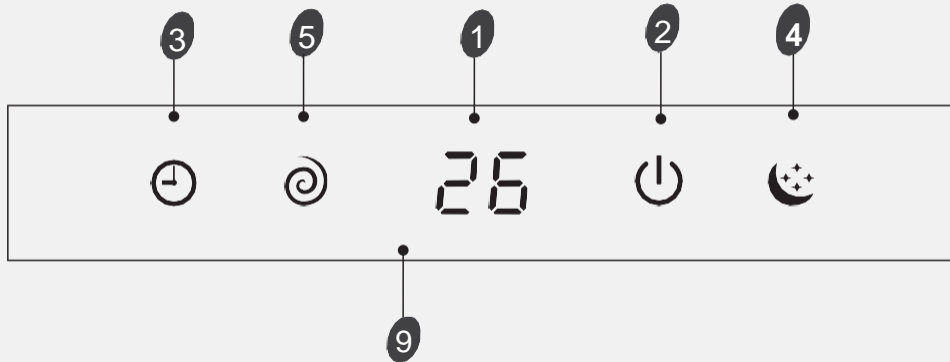

Seria NM/DF

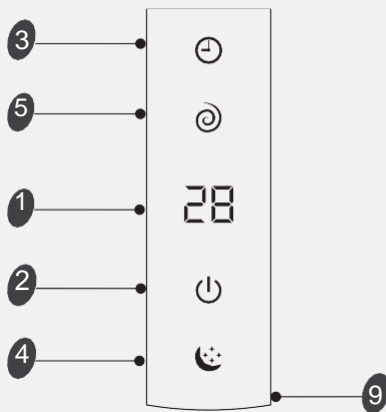

Seria NK

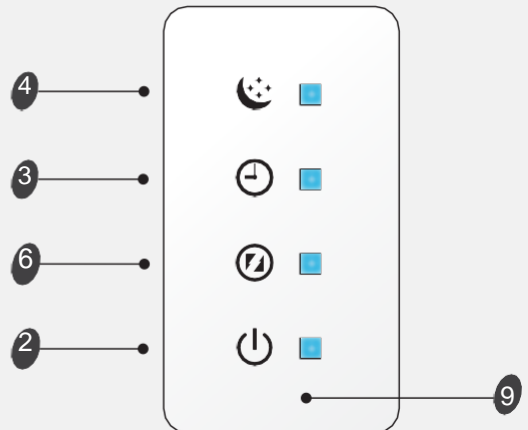

Seria TA/TC

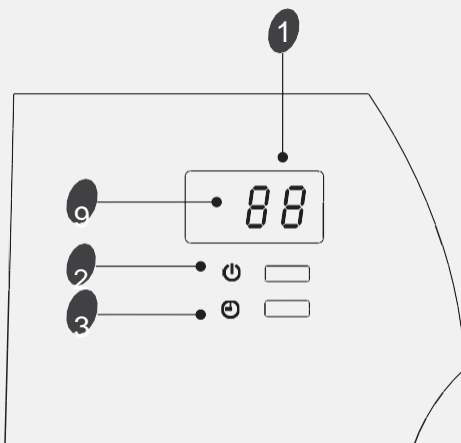

Seria TQ/TR

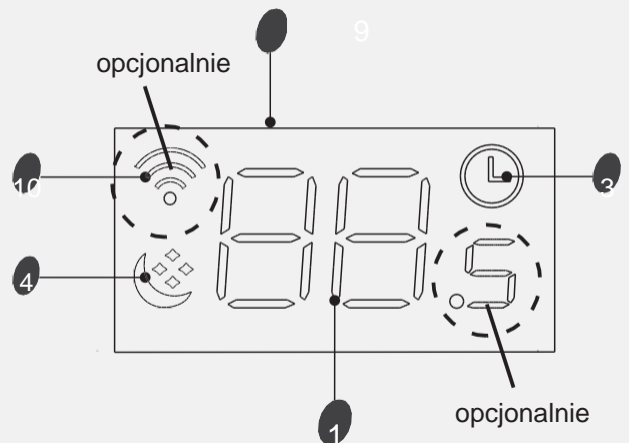

☑ Symbole mogą różnić się w zależności od modelu, ale funkcje są podobne.

Seria QA/QB

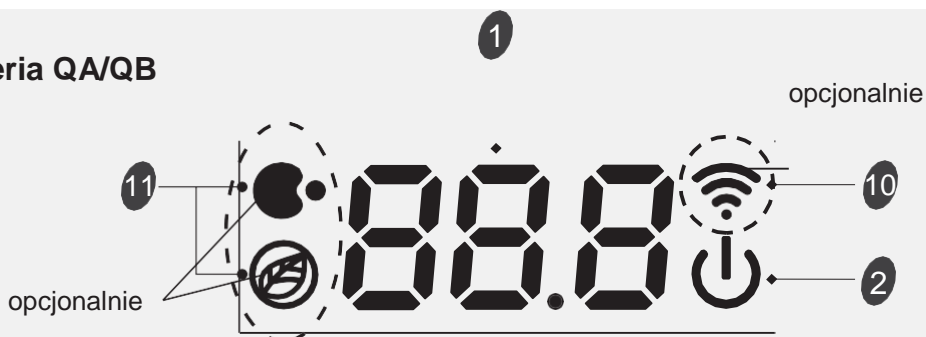

Serie SA/TD/TG/TS/DB/DC/DJ/DK/DL(środek)

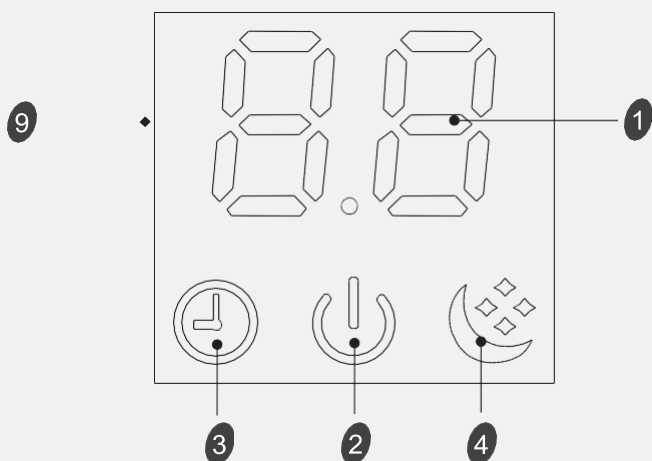

Serie SC

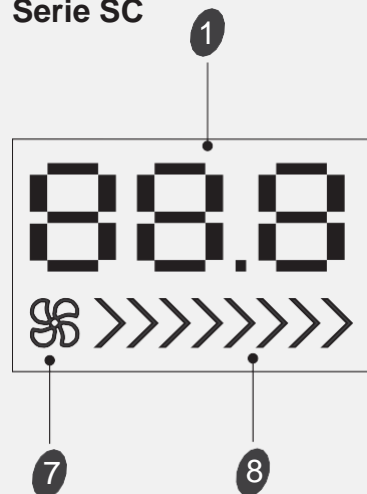

Przycisk awaryjny 12

Seria QA/QB

12

ON/OFF Aby uruchomić lub zatrzymać klimatyzator przez naciśnięcie przycisku.

INFORMACJA DOTYCZĄCA SYSTEMÓW WIELOFUNKCYJNYCH

OFF możesz natychmiast zatrzymać urządzenie przez wciśnięcie przycisku.

Wymuszone CHŁODZENIE: możesz zmusić urządzenie do pracy w trybie chłodzenia i działania przy dużej prędkości wentylatora, naciskając przycisk przez 5 sekund. W tym trybie temperatura pokojowa zostanie zignorowana.

☑ **Symbole mogą różnić się w zależności od modelu, ale funkcje są podobne.**

Konserwacja

Konserwacja panelu przedniego

<p>1 Odetnij zasilanie</p> <p>Przed odłączeniem od źródła zasilania, najpierw wyłącz urządzenie.</p> 	<p>2 Chwyć za „a” i pociągnij na zewnątrz, aby zdjąć przedni panel.</p> 
<p>3 Wytrzyj miękką i suchą ściereczką</p> <p>Do wyczyszczenia przedniego panelu – jeśli jest brudny - użyj miękkiej, wilgotnej szmatki.</p>  <p>Do czyszczenia użyj suchej i miękkiej szmatki</p>	<p>4 Nigdy nie używaj do czyszczenia urządzenia substancji lotnych, takich jak benzyna lub proszek do polerowania.</p> 
<p>5 Nigdy nie spryskuj jednostki wewnętrznej wodą.</p>  <p>NIEBEZPIECZEŃSTW O PORAŻENIA PRĄDEM!</p>	<p>6 Ponownie zainstaluj i zamknij przedni panel.</p> <p>Ponownie zainstaluj i zamknij panel przedni, naciskając pozycję „b” w dół.</p>

Konserwacja filtra powietrza

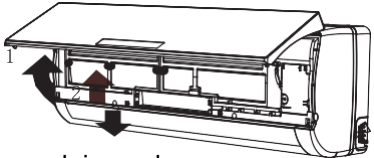
<p>1 Zatrzymaj urządzenie, odłącz zasilanie i wyjmij filtr powietrza.</p>  <p>1. Otwórz przedni panel. 2. Delikatnie naciśnij uchwyt filtra od przodu. 3. Chwyć za uchwyt i wysuń filtr.</p>	<p>2 Wyczyść i ponownie zainstaluj filtr powietrza.</p> <p>Jeśli brud jest widoczny, zmyj go detergentem rozcieńczonym wodą. Po czyszczeniu dobrze wysusz w cieniu.</p>
<p>3 Zamknij ponownie przedni panel.</p> <p>Czyść filtr powietrza co dwa tygodnie, jeśli klimatyzator pracuje w bardzo zapyłonym otoczeniu.</p>	<p>Filtr powietrza należy wyczyścić po używaniu przez około 100 godzin.</p>

Zabezpieczenie

◆ Warunki działania

Temperatura robocza

Temperatura		Chłodzenie (DB/WB)	Ogrzewanie (DB/WB)	Osuszanie (DB/WB)
Temperatura wewnętrzna	maks.	32°C/23°C	27°C/18°C	32°C/23°C
	min.	21°C/15°C	20°C/15°C	18°C
Temperatura zewnętrzna	maks.	43°C/26°C	24°C/18°C	43°C/26°C
	min.	-15°C/-16°C	-15°C/-16°C	21°C

UWAGA:

* *Optymalna wydajność zostanie osiągnięta w podanych temperaturach roboczych. Jeśli klimatyzator jest używany w innych warunkach, może się wyzwolić urządzenie zabezpieczające i zatrzymać urządzenie.*

* *W modelach dla klimatu tropikalnego (T3) temperatura wynosi 55 °C zamiast 43 °C.*

Dozwolona jest temperatura niektórych produktów poza zakresem. W konkretnej sytuacji skontaktuj się ze sprzedawcą.

Jeżeli klimatyzator pracuje w trybie CHŁODZENIA lub OSUSZANIA przy otwartych przez długi czas drzwiach lub oknie, gdy wilgotność względna przekracza 80%, z wylotu może kapać rosa.

◆ Zanieczyszczenie hałasem

- Zainstaluj klimatyzator w miejscu, które utrzyma jego ciężar, aby pracował ciszej.
- Zainstaluj jednostkę zewnętrzną w miejscu, w którym jest dostęp powietrza, a hałas wynikający z pracy nie będzie zrytował sąsiadów.
- Nie umieszczaj żadnych przeszkód przed wylotem powietrza jednostki zewnętrznej, aby nie zwiększać poziomu hałasu.

◆ Funkcje urządzenia zabezpieczającego

1. Urządzenie zabezpieczające będzie działać w następujących przypadkach.

- Ponowne uruchomienie urządzenia od razu po zatrzymaniu pracy lub zmiana trybu podczas pracy; musisz odczekać 3 minuty.
- Podłączenie do źródła zasilania i włączenie urządzenia od razu; może uruchomić się 20 sekund później.

2. Jeśli wszystkie operacje zostały zatrzymane, naciśnij ponownie przycisk **WŁ.** / **WYŁ.**, aby zrestartować. Jeśli timer został anulowany, należy ustawić go ponownie.

◆ Funkcje trybu OGRZEWANIA

Ogrzewanie wstępne

Na początku operacji **OGRZEWANIA** przepływ powietrza z jednostki wewnętrznej jest rozładowywany 2–5 minut później.

Odmrażanie





W trybie **OGRZEWANIA** urządzenie automatycznie odmraża się (odladza), aby zwiększyć wydajność. Ta procedura trwa zwykle od 2 do 10 minut. Podczas odmrażania wentylatory przestają działać.

Po zakończeniu odszraniania, urządzenie automatycznie wraca do trybu **OGRZEWANIA**.

UWAGA: Ogrzewanie NIE jest dostępne w przypadku modeli chłodzących, i dotyczy tylko klimatyzatorów.

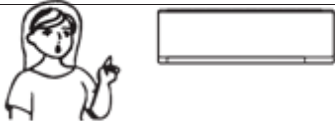
Rozwiązywanie problemów

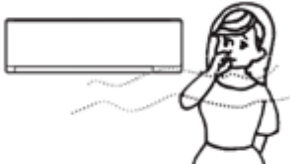
Opisane sytuacje nie zawsze oznaczają usterkę; sprawdź to przed zgłoszeniem się do serwisu.

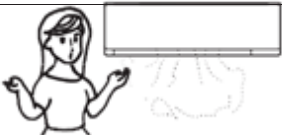
Problem	Analiza																														
<p>Brak działania</p> 	<ul style="list-style-type: none"> Zadziałał wyłączacz zabezpieczenia lub bezpiecznik. Odczekaj 3 minuty i zacznij od nowa; urządzenie zabezpieczające może uniemożliwiać działanie urządzenia. Baterie w pilocie zostały wyczerpane. Wtyczka nie jest prawidłowo podłączona 																														
<p>Brak chłodzenia lub ogrzewania powietrza</p> 	<ul style="list-style-type: none"> Czy filtr powietrza jest brudny? Czy wloty i wyloty klimatyzatora są zablokowane? Czy temperatura jest ustawiona prawidłowo? 																														
<p>Zdalne sterowanie nie działa</p> 	<ul style="list-style-type: none"> Jeśli wystąpią silne zakłócenia (wynikające z nadmiernego wyładowania elektrostatycznego, nieprawidłowości napięcia zasilającego), działanie będzie nieprawidłowe. Następnie odłącz od zasilania i podłącz z powrotem 2-3 sekundy później. 																														
<p>Nie uruchamia się natychmiast</p> 	<ul style="list-style-type: none"> Zmiana trybu podczas pracy; opóźnienie wynosi 3 minuty. 																														
<p>Dziwny zapach</p> 	<ul style="list-style-type: none"> Zapach może pochodzić z innego źródła, takiego jak meble, papierosy, itp., i jest zasysany do urządzenia i wydmuchiwany wraz z powietrzem. 																														
<p>Słychać dźwięk przepływającej wody</p> 	<ul style="list-style-type: none"> Spowodowany przepływem czynnika chłodniczego w klimatyzatorze; nie stanowi problemu. Dźwięk odszraniania w trybie ogrzewania. 																														
<p>Słychać trzaski</p> 	<ul style="list-style-type: none"> Dźwięk może być generowany przez rozszerzanie lub kurczenie się panelu przedniego w wyniku zmiany temperatury. 																														
<p>Rozpylanie mgiełki z wylotu</p> 	<ul style="list-style-type: none"> Mgiełka pojawia się, gdy powietrze w pomieszczeniu zostało bardzo ochłodzone przez chłodne powietrze odprowadzane z jednostki wewnętrznej podczas trybu CHŁODZENIA lub OSUSZANIA. 																														
<p>Wskaźnik pracy ciągle miga, a wentylator wewnętrzny zatrzymuje się.</p>	<ul style="list-style-type: none"> Urządzenie przełącza się z trybu ogrzewania na odszranianie. Wskaźnik zacznie migać w ciągu dwunastu minut i powróci do trybu ogrzewania. 																														
<p>Zakłócenia Ponieważ wszystkie jednostki wewnętrzne używają jednej jednostki zewnętrznej, jednostka zewnętrzna może działać tylko w tym samym trybie (chłodzenie lub ogrzewanie); tak więc jeśli ustawiony tryb różni się od trybu, w którym działa jednostka zewnętrzna, występują zakłócenia. Poniższe dane pokazują zakłócenia.</p>	<table border="1"> <thead> <tr> <th></th> <th>chłodzenie</th> <th>osuszanie</th> <th>ogrzewanie</th> <th>wentylator</th> <th></th> </tr> </thead> <tbody> <tr> <td>Chłodzenie</td> <td>✓</td> <td>✓</td> <td>×</td> <td>✓</td> <td>✓ --- normalny</td> </tr> <tr> <td>Osuszanie</td> <td>✓</td> <td>✓</td> <td>×</td> <td>×</td> <td>×</td> </tr> <tr> <td>Ogrzewanie</td> <td>×</td> <td>×</td> <td>✓</td> <td>×</td> <td>---</td> </tr> <tr> <td>Wentylator</td> <td>✓</td> <td>✓</td> <td>×</td> <td>✓</td> <td>---</td> </tr> </tbody> </table> <p>Jednostka zewnętrzna zawsze działa z włączonym trybem pierwszej jednostki wewnętrznej; gdy zostanie zakłócony tryb ustawień następczej jednostki wewnętrznej, rozlegną się 3 sygnały dźwiękowe, a jednostka wewnętrzna zakłócana normalnie pracującymi jednostkami i wyłączy się automatycznie.</p>		chłodzenie	osuszanie	ogrzewanie	wentylator		Chłodzenie	✓	✓	×	✓	✓ --- normalny	Osuszanie	✓	✓	×	×	×	Ogrzewanie	×	×	✓	×	---	Wentylator	✓	✓	×	✓	---
	chłodzenie	osuszanie	ogrzewanie	wentylator																											
Chłodzenie	✓	✓	×	✓	✓ --- normalny																										
Osuszanie	✓	✓	×	×	×																										
Ogrzewanie	×	×	✓	×	---																										
Wentylator	✓	✓	×	✓	---																										

Instrukcje dotyczące instalacji

Schemat instalacji

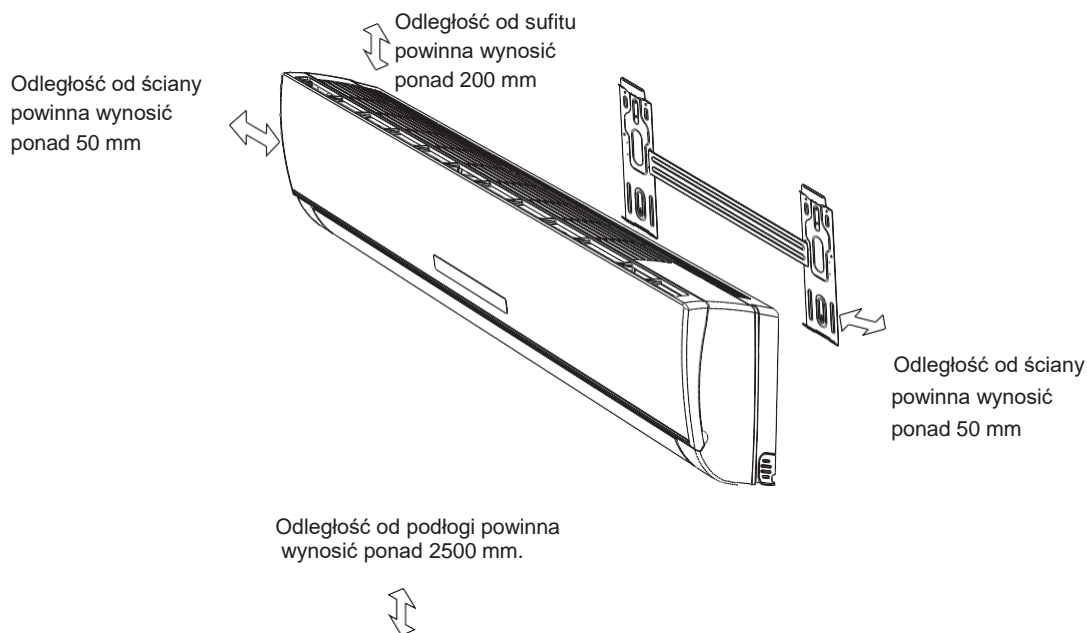

Jednostka wewnętrzna A



- Powyższy rysunek to jedynie uproszczona prezentacja urządzenia i może nie może nie odpowiadać wyglądem zakupionemu urządzeniu.
- Instalacja musi być wykonana zgodnie z krajowymi standardami okablowania wyłącznie przez upoważniony personel.

Wybór miejsca instalacji

Miejsce odpowiednie do instalacji jednostki wewnętrznej:

1. Brak przeszkód w pobliżu wylotu powietrza, aby powietrze mogło być łatwo wdmuchiwane do wszystkich narożników pokoju.
2. Łatwe poprowadzenie rurki łączącej i wywiercenie otworu w ścianie.
3. Zachowanie wymaganej odległości od sufitu i ściany zgodnie ze schematem instalacji.
4. Łatwość odłączenia filtra powietrza.
5. Urządzenie i pilot zdalnego sterowania w odległości jednego metra od telewizora, radia, itp.
6. Brak przedmiotów w pobliżu wlotu powietrza, który mogłyby zasłonić.
7. Pilot będzie działał nieprawidłowo w pomieszczeniu wyposażonym w oświetlenie cyfrowe.
8. Instalacja w miejscu, które utrzyma ciężar urządzenia.

Instrukcja instalacji jednostki zewnętrznej odnosi się do Instalacji jednostki zewnętrznej.

Instalacja jednostki wewnętrznej

1. Instalacja płyty montażowej

- Wybierz miejsce instalacji płyty montażowej zgodnie z ustaloną lokalizacją jednostki wewnętrznej i kierunkiem rury.
- Wyznacz poziom do zamocowania płyty montażowej za pomocą linijki lub poziomu.
- Wywierć w ścianie otwory o głębokości 32 mm do zamocowania płyty.
- Włóż plastikowe zaślepki do otworów, przymocuj płytkę montażową za pomocą śrub samogwintujących. Sprawdź, czy płyta montażowa jest dobrze zamocowana. Następnie wywierć otwór na rurę.

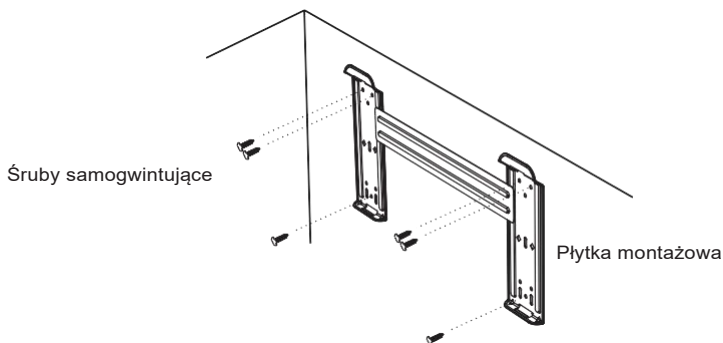

UWAGA: Kształt płyty montażowej może różnić się od powyższego, ale metoda instalacji jest podobna.

UWAGA: Jak pokazano na powyższym rysunku, do zamocowania płyty montażowej należy wykonać sześć otworów dopasowanych do śruby mocującej na płycie montażowej; pozostałe otwory są już przygotowane.

2. Wiercenie otworu na rurę

- Wybierz położenie otworu na rurę zgodnie z umiejscowieniem płyty montażowej.
- Wywierć otwór w ścianie o średnicy około 50 mm. Otwór powinien być pochylony nieco w dół w kierunku na zewnątrz.
- Zainstaluj tuleję przez otwór w ścianie, aby utrzymać porządek i czystość ściany.

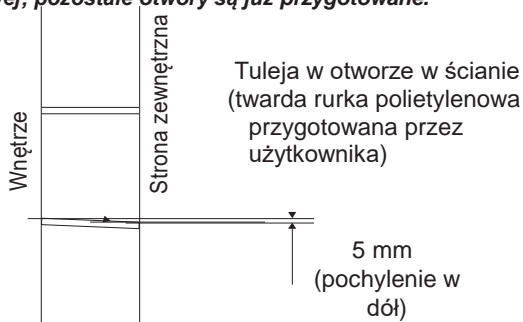

3. Instalacja rury do jednostki wewnętrznej

- Przełóż rury (rura cieczowa i gazowa) oraz kable przez otwór w ścianie od zewnątrz lub przełóż je od wewnątrz po zakończeniu podłączenia rurki wewnętrznej i kabli wewnętrznych, aby przyłączyć je do jednostki zewnętrznej.
- Zdecyduj, czy odciąłeś element spustowy zgodnie z kierunkiem rury. (jak pokazano niżej)

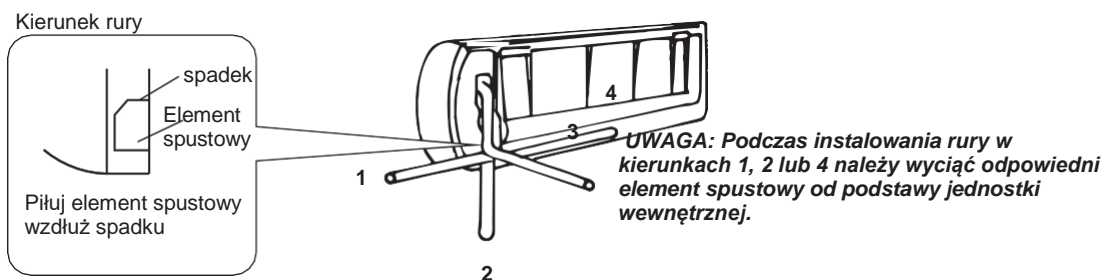

- Po podłączeniu rury w razie potrzeby zainstaluj wąż spustowy. Następnie podłącz kable zasilające. Po podłączeniu owiń rury, przewody i wąż spustowy materiałami termoizolacyjnymi.



- **Termoizolacja połączeń rur:** Owiń połączenia rur materiałami termoizolacyjnymi, a następnie taśmą winylową.

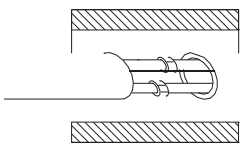

Termoizolacja

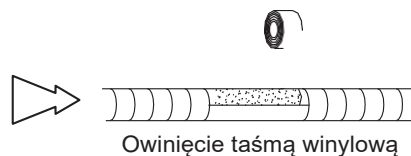

Owinięcie taśmą winylową

• **Termoizolacja rur:**

- Umieść wąż spustowy pod rurą.
- Jako materiał izolacyjny wykorzystaj piankę polietylenową o grubości powyżej 6 mm.

UWAGA: Wąż spustowy jest przygotowywany przez użytkownika.

- Rura spustowa powinna być skierowana w dół, aby ułatwić przepływ.
- Rura spustowa nie może być skrzywiona, wystająca lub swobodnie zwisająca; nie zanurzaj jej końca w wodzie.
- Jeśli do rury spustowej jest podłączony przedłużający wąż spustowy, pamiętaj o izolacji termicznej podczas przechodzenia wzdłuż jednostki wewnętrznej.
- Gdy rury są skierowane w prawo, rury, przewód zasilający i rura spustowa powinny być izolowane termicznie i przymocowane do tylnej części urządzenia za pomocą uchwytu do rur.

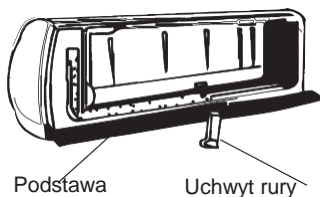
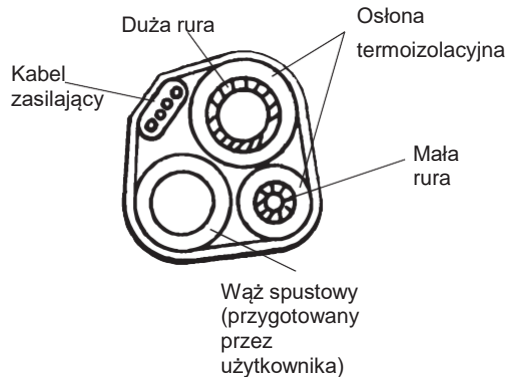

Podstawa Uchwyt rury

A. Włóż uchwyt na rury do szczeliny.

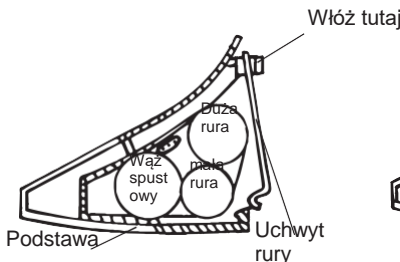

Podstawa Uchwyt rury

B. Naciśnij, aby zacześcić łącznik rurowy na podstawie.

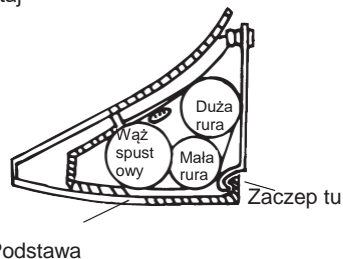

Podstawa

Połączenia rurowe:

- Przed odkręceniem dużych i małych nasadek uszczelniających naciśnij małą nasadkę uszczelniającą palcem, aż odgłos wydechu ustanie, a następnie poluzuj palec.
- Połącz rury jednostki wewnętrznej za pomocą dwóch kluczy. Zwróć szczególną uwagę na dopuszczalny moment obrotowy, jak poniżej, aby zapobiec deformacji i uszkodzeniu rur, złączek i nakrętek kielichowych.
- Najpierw dokręć je palcami, a następnie użyj kluczy.

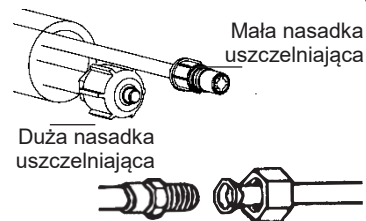

Jeśli nie słyszysz hałasu wydechu, skontaktuj się ze sprzedawcą.

Model	Rozmiar rury	Moment obrotowy	Szerokość nakrętki	Min. grubość
2,6k, 3,5k i 5,3kW	Strona płynu (φ 6 mm lub 1/4 cala)	15~20N·m	17 mm	0.5 mm
7kW	Strona płynu (φ 9.53 mm lub 3/8 cala h)	30~35N·m	22 mm	0.6 mm
2,6k i 3,5 kW	Strona gazu (φ 9.53 mm lub 3/8 cala)	30~35N·m	22 mm	0.6 mm
5,3kW	Strona gazu (φ 12 mm lub 1/2 cala)	50~55N·m	24 mm	0.6 mm
7kW	Strona gazu (φ 16 mm lub 5/8 cala h)	60~65N·m	27 mm	0.6 mm



Uwaga: Połączenie rurowe należy wykonać po stronie zewnętrznej!

- ❑ Jednostka wewnętrzna o mocy 5,3 kW zawiera akcesoria do podłączania wyłączników tylko do urządzeń wewnętrznych o mocy 5,3 kW. Można zmienić rurkę przyłączeniową gazu 9,52 na rurkę przyłączeniową 12,7. To zainstalowana jednostka zewnętrzna..
- ❑ Jeśli zespół nakrętki połączenia kielichowego został poluzowany po całkowitym dokręceniu, wymień go na nowy zespół nakrętki połączenia kielichowego.
- ❑ Podczas zdejmowania przewodów rurowych w celu przeniesienia lub naprawy urządzenia należy wymienić na nowy zestaw nakrętek przegubowych bez kołnierza..

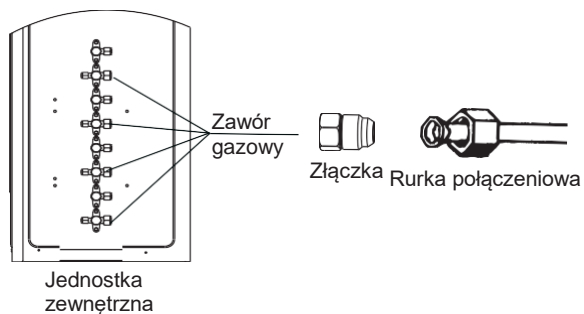

4. Podłączanie kabla

• Jednostka wewnętrzna

Podłącz kabel połączeniowy do jednostki zewnętrznej poprzez indywidualne podłączenie przewodów do zacisków na płycie sterowania, zgodnie z podłączeniem jednostki zewnętrznej.

UWAGA: W przypadku niektórych modeli konieczne jest zdjęcie obudowy w celu podłączenia do terminala jednostki wewnętrznej.

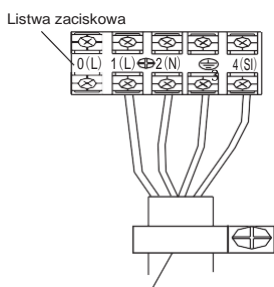
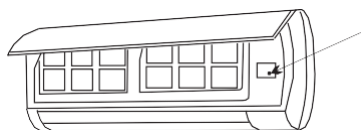
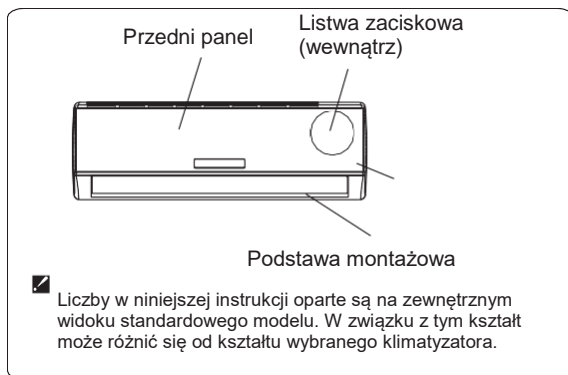

Podłączenie kabla do jednostki zewnętrznej

OSTRZEŻENIE:

Przed uzyskaniem dostępu do zacisków wszystkie obwody zasilające muszą zostać odłączone.

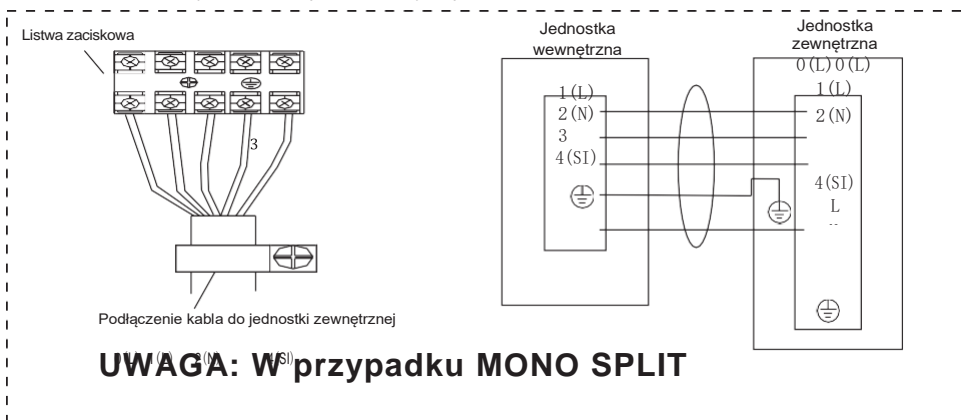
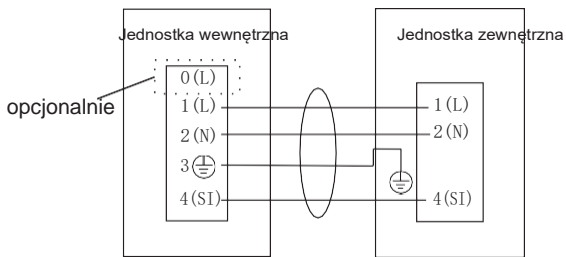

UWAGA: W przypadku MONO SPLIT

Zachowaj ostrożność:

1. **Zapewnij indywidualny obwód zasilania specjalnie dla klimatyzatora. Jeśli chodzi o metodę okablowania, zapoznaj się ze schematem obwodu zamieszczonym na wewnętrznej stronie drzwiczek dostępu.**
2. **Sprawdź, czy grubość kabla jest zgodna ze specyfikacją źródła zasilania. (Patrz tabela specyfikacji kabli poniżej).**
3. **Sprawdź przewody i upewnij się, że wszystkie są dobrze zamocowane po podłączeniu kabla.**
4. **W mokrym lub wilgotnym miejscu należy zainstalować wyłącznik różnicowo-prądowy.**

Specyfikacja kabla

Specyfikacja przewodów połączeniowych wewnętrznych i zewnętrznych	Kabel 4-żyłowy 0,75 mm ² , zgodny z projektem 245 IEC 57 lub H07RN-F.
Specyfikacja przewodów połączeniowych wewnętrznych i zewnętrznych (dla monosplit 2,1k ~ 3,5kW)	Kabel 5-żyłowy 1,0 mm ² , zgodny z projektem 245 IEC 57 lub H07RN-F.
Specyfikacja przewodów połączeniowych wewnętrznych i zewnętrznych (dla monosplit 5,3 kW)	Kabel 5-żyłowy 1,5 mm ² , zgodny z projektem 245 IEC 57 lub H07RN-F.
Specyfikacja przewodów połączeniowych wewnętrznych i zewnętrznych (dla monosplit 7kW)	Kabel 5-żyłowy 2,5 mm ² , zgodny z projektem 245 IEC 57 lub H07RN-F.

Uwaga:

Dostęp do wtyczki musi być zagwarantowany nawet po zainstalowaniu urządzenia, aby w razie potrzeby móc odłączyć je od zasilania. Jeśli nie jest to możliwe, podłącz urządzenie do dwubiegunowego urządzenia przełączającego z separacją styków co najmniej 3 mm umieszczonym w dostępnym miejscu nawet po instalacji.

**INSTRUKCJA OBSŁUGI
PILOT DO ZDALNEGO STEROWANIA**

Dziękujemy bardzo za zakup tego klimatyzatora. Przed instalacją i użyciem urządzenia należy uważnie przeczytać instrukcję użytkowania i instalacji oraz zachować tę instrukcję do wykorzystania w przyszłości.

Pilot zdalnego sterowania

Instrukcja obsługi

Pilot zdalnego sterowania.....	1
Wskazówki dotyczące obsługi	
Tryby pracy.....	3
Sterowanie kierunkiem przepływu powietrza.....	4
Tryb SMART.....	5
Tryb SUPER.....	7
Tryb QUIET.....	7
Tryb TIMER.....	8
Tryb ECONOMY.....	8
Tryb IFEEL.....	9
Przycisk DIMMER.....	9
Przycisk CLOCK.....	9
Tryb SLEEP.....	10
Tryb 8°C HEAT.....	10

Pilot zdalnego sterowania

Pilot

Pilot zdalnego sterowania przesyła sygnały do systemu.

1 TRYB

Naciśnij ten przycisk, aby wybrać tryb pracy.

3 SLEEP

Służy do ustawiania lub anulowania trybu uśpienia.

6 SUPER

Służy do uruchamiania lub zatrzymywania szybkiego chłodzenia / ogrzewania. (szybkie chłodzenie działa automatycznie przy wysokiej prędkości wentylatora, przy temperaturze ustawionej na 16 °C (61 °F); szybkie ogrzewanie działa przy automatycznej prędkości wentylatora, przy temperaturze ustawionej na 30 °C (86 °F); odbywa się to automatycznie)

8 ON TIMER

Służy do ustawiania lub anulowania działania timera.

9 QUIET

Służy do ustawiania lub anulowania działania w trybie wyciszenia.

11 OFF TIMER

Służy do ustawiania lub anulowania działania timera.

12 Przycisk SMART (nie dotyczy systemów Multi Split)

Automatyczny, energooszczędny tryb pracy (fuzzy logic) przy włączonym klimatyzatorze. Gdy pilot jest w trybie gotowości, w trybie Chłodzenia lub Osuszania, naciśnij ten przycisk przez 5 sekund, aby przejść do trybu automatycznego czyszczenia (Auto-Clean), a następnie wskaźnik "Auto-Clean" pojawi się na wyświetlaczu LCD. Naciśnij przycisk SMART, POWER lub MODE aby wyjść z trybu automatycznego czyszczenia (Auto-Clean). Po upływie 30 minut tryb automatycznego czyszczenia (Auto Clean) zakończy się automatycznie, a wskaźnik „Auto-Clean” zniknie z wyświetlacza LCD.

13 DIMMER

Po naciśnięciu tego przycisku cały wyświetlacz jednostki wewnętrznej zostanie przygaszony. Naciśnij dowolny przycisk, aby wznowić wyświetlanie.

14 CLOCK

Służy do ustawiania aktualnego czasu.

15 ECONOMY

Służy do ustawiania lub anulowania trybu ekonomicznego.

2 + 7 8° C HEAT (opcja)

Służy do włączania lub wyłączania trybu 8 °C HEAT.

2 TEMP

Służy do regulacji temperatury pokojowej i timera, również w czasie rzeczywistym.

4 POWER

Urządzenie zostanie uruchomione po włączeniu zasilania lub zatrzymane podczas działania po naciśnięciu tego przycisku.

5 FAN SPEED

Służy do wyboru prędkości wentylatora w kolejności: auto, wyższa, wysoka, średnia, niska i niższa.

7 SWING

Służy do zatrzymania lub uruchomienia wahadłowej regulacji pionowej żaluzji i ustawienia pożądanego kierunku przepływu powietrza w górę/w dół.

10 ↔ SWING

Służy do zatrzymywania lub uruchamiania wahadłowej regulacji żaluzji i ustawiania pożądanego kierunku przepływu powietrza w lewo / prawo.

16 IFEEL

Naciśnij, aby ustawić działanie w trybie IFEEL. W trybie IFEEL klimatyzator działa w oparciu o czujnik temperatury zamontowany w pilocie a nie urządzenia; zaleca się użycie trybu IFEEL i zdalne ustawienie w miejscu, w którym jednostka wewnętrzna odbiera z łatwością sygnał. Naciśnij ten przycisk przez ponad 5 sekund, uruchom lub zatrzymaj tryb IFEEL.

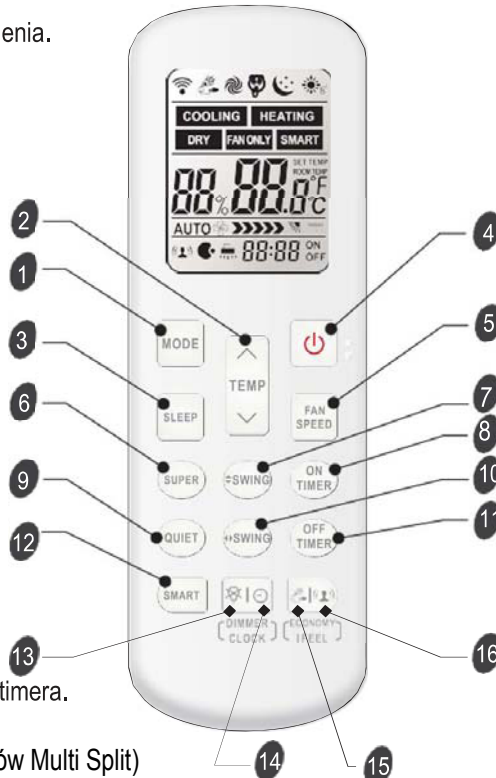

Symbole wskaźń na LCD:

Uwaga: Każdy tryb i odpowiednia funkcja zostaną szczegółowo opisane na kolejnych stronach.

COOLING	Wskaźnik chłodzenia	DRY	Wskaźnik osuszania	FAN ONLY	Wskaźnik wentylatora	HEATING	Wskaźnik ogrzewania	SMART	Wskaźnik Smart
Auto	Prędkość automatyczna wentylatora		Wyższa prędkość wentylatora		Wysoka prędkość wentylatora		Średnia prędkość wentylatora		Niska prędkość wentylatora
	Zredukowana prędkość wentylatora		Wskaźnik trybu wyciszenia		Wskaźnik trybu ekonomicznego		Wskaźnik trybu Super		Wskaźnik trybu uśpienia
	IFEEL		Wyświetlacz temperatury		ON Wyświetlanie ustawień timera				Wskaźnik trybu 8°C Heat
	Wskaźnik Auto-Clean				OFF Wyświetlanie aktualnego				

Pilot

◆ Jak wkładać baterie

1. Podważ pokrywę baterii zgodnie z kierunkiem strzałki.
2. Włóż nowe baterie, upewniając się, że (+) i (-) baterii są na odpowiednich miejscach.
3. Ponownie załóż pokrywę, dociskając ją z powrotem na miejsce.

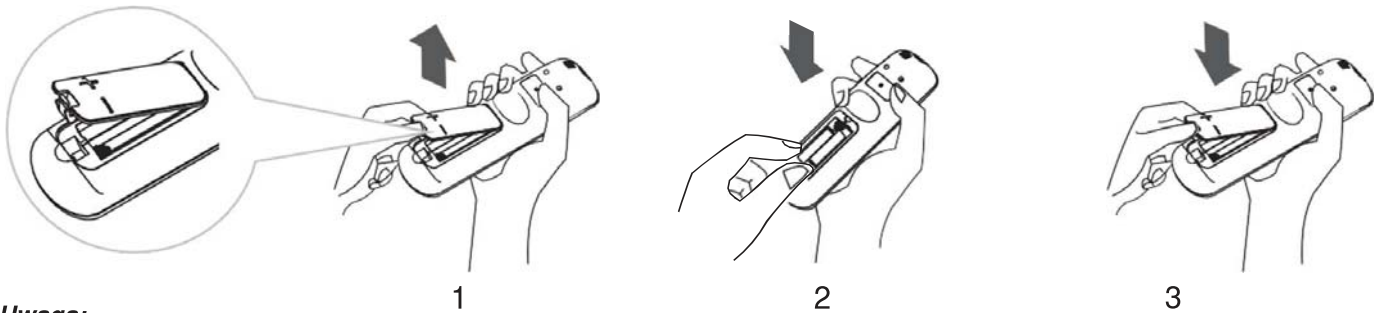

Uwaga:

Użyj 2 baterii LR03 AAA (1,5 V). Nie używaj akumulatorów. Wymień baterie na nowe tego samego typu, gdy wyświetlacz przygaśnie.

◆ Przechowywanie i porady dotyczące korzystania z pilota zdalnego sterowania

Pilot zdalnego sterowania można przechowywać na ścianie na zamontowanym uchwycie.

Uwaga: Uchwyt pilota jest częścią opcjonalną.

Uwaga: Kształt może różnić się od kształtu wybranego uchwytu pilota

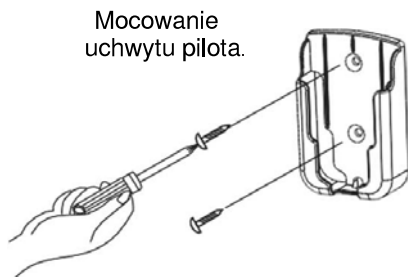

Mocowanie uchwytu pilota.

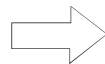

Montaż pilota zdalnego sterowania.



◆ Jak używać

Aby obsługiwać klimatyzator pokojowy, skieruj pilota zdalnego sterowania na odbiornik sygnału. Pilot zdalnego sterowania będzie obsługiwać klimatyzator w odległości do 7 m, wskazując na odbiornik sygnału jednostki wewnętrznej.

⚠ ZACHOWAJ OSTROŻNOŚĆ

Aby zapewnić odpowiednią transmisję sygnału między pilotem zdalnego sterowania a jednostką wewnętrzną, trzymaj odbiornik sygnału z dala od:

- Bezpośredniego działania światła słonecznego lub innego źródła silnego światła lub ciepła
- Ekranu telewizora lub innego urządzenia elektrycznego reagującego na pilota

Ponadto klimatyzator nie będzie działał, jeśli zasłony, drzwi lub inne materiały blokują sygnał z pilota zdalnego sterowania przesyłany do jednostki wewnętrznej. Jeśli sygnał nie może zostać prawidłowo przesłany, usuń te materiały lub skontaktuj się z lokalnym sprzedawcą.

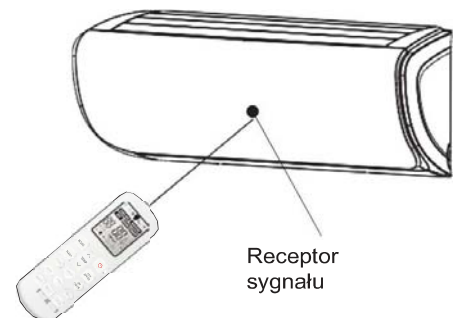

Receptor sygnału

Wskazówki dotyczące obsługi

Tryby pracy

Tryb wybierania

Wciskaj raz za razem przycisk .

Efekt: Tryby pracy zmieniają się w następującej kolejności:

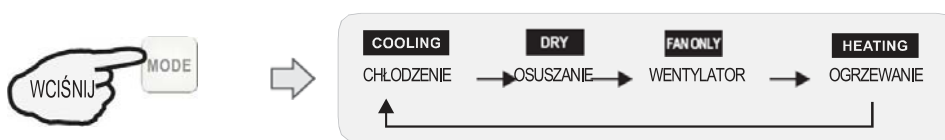

☑ Tryb ogrzewania NIE jest dostępny dla klimatyzatora chłodzącego.



Tryb WENTYLATOR

Wciskaj raz za razem przycisk .

Efekt: Prędkość wentylatora zmienia się w następującej kolejności:



☑ Przy trybie "TYLKO WENTYLATOR", niedostępny jest tylko tryb "Auto".
W trybie "OSUSZANIE", prędkość wentylatora jest ustawiana automatycznie na "AUTO"; przycisk "PRĘDKOŚĆ WENTYLATORA" w tym przypadku nie działa.
Niektóre modele, takie jak komercyjne produkty klimatyzacyjne posiadają tylko trzy prędkości.



Ustawienia temperatury

Wciśnij jednokrotnie przycisk .



Efekt: Podwyższenie temperatury o 1 °C lub 1 °F.

Wciśnij jednokrotnie przycisk .

Efekt: Obniżenie temperatury o 1°C lub 1°F.



Zakres dostępnych ustawień temperatury	
*OGRZEWANIE, CHŁODZENIE	16 °C ~ 30 °C (61°F ~ 86°F)
OSUSZANIE	±7 °C
TYLKO WENTYLATOR	Brak ustawień

*Uwaga: Wciśnij przycisk  i przytrzymaj przyciski  i  razem przez 2 sekundy - będą naprzemiennie wyświetlać temperaturę w °C i °F.
*Uwaga: Tryb ogrzewania NIE jest dostępny dla modeli chłodzących.
*Uwaga: W trybie „Osuszania” za pomocą pilota można ustawić obniżenie lub wzrost temperatury do 7 °C, jeśli nadal czujesz się niekomfortowo.

◆ Włączanie

Wciśnij przycisk .

Efekt: Zapala się wskaźnik RUN (PRACY) jednostki wewnętrznej.

Tryby pracy SWING, SMART, SUPER, QUIET, TIMER, ECONOMY, IFEEL, DIMMER, CLOCK, SLEEP oraz 8°C HEAT zostaną opisane na kolejnych stronach.

- ☑
- Przy zmianie trybu podczas pracy, urządzenie czasami nie reaguje natychmiast. Oczekaj 3 minuty.
- Podczas operacji ogrzewania przepływające powietrze nie jest początkowo odprowadzany. Po 2–5 minutach przepływające powietrze będzie odprowadzane, dopóki nie wzrośnie temperatura wewnętrznego wymiennika ciepła.
- Oczekaj 3 minuty przed ponownym uruchomieniem urządzenia.

Sterowanie kierunkiem przepływu powietrza

Pionowy przepływ powietrza (poziomy przepływ powietrza) jest automatycznie dostosowywany do ustawionego kąta zgodnie z trybem pracy po włączeniu urządzenia.

Tryb pracy	Kierunek przepływu powietrza
CHŁODZENIE, OSUSZANIE	poziomo
*OGRZEWANIE, TYLKO WENTYLATOR	w dół



Kierunek przepływu powietrza można również dostosować do własnych wymagań, naciskając przyciski

* Tryb ogrzewania jest dostępny tylko dla modeli z pompą ciepła.

◆ Sterowanie pionowym przepływem powietrza (za pomocą pilota)

Używanie pilota do ustawiania różnych kątów przepływu lub określonego kąta,

zgodnie z oczekiwaniami. Wciśnij jednokrotnie przycisk .

Efekt: Żaluzja regulacji pionowej automatycznie przesunie się w górę i w dół.



Wciśnij ponownie przycisk .

Efekt: Żaluzje wychylają się pod odpowiednim kątem, zgodnie z życzeniem.



◆ Sterowanie poziomym przepływem powietrza (za pomocą pilota)

Użyj pilota do ustawiania różnych kątów przepływu lub określonego kąta,

zgodnie z oczekiwaniami. Wciśnij jednokrotnie przycisk .

Efekt: Żaluzja regulacji poziomej automatycznie przesunie się w lewo i prawo.



Wciśnij ponownie przycisk .

Efekt: Żaluzje wychylają się pod odpowiednim kątem, zgodnie z życzeniem.

UWAGA: Jeśli urządzenie nie jest wyposażone w 4-stopniową funkcję przepływu powietrza sposoby, możesz samodzielnie ustawić poziomy przepływ powietrza (nie dotyczy niektórych modeli)



A Ręczne obracanie żaluzji do regulacji pionowej może spowodować jej nieprawidłowe działanie. W takim przypadku należy najpierw wyłączyć urządzenie i odłączyć zasilanie, a następnie ponownie przywrócić zasilanie.

B Nie dopuszczać do tego, aby w trybie CHŁODZENIA lub OSUSZANIA żaluzja regulacji pionowej pozostawała pochylona w dół przez długi czas, aby zapobiec kapaniu skroplonej wody.

Tryb SMART (nie dotyczy systemów wielofunkcyjnych)

♦ Jak skonfigurować tryb SMART?

Wciśnij przycisk .

Efekt: Przechodzi do trybu **SMART** (operacji logiki rozmytej) bezpośrednio tylko po włączeniu jednostki.

Temperatura i prędkość wentylatora są ustawiane automatycznie na podstawie rzeczywistej temperatury w pomieszczeniu.

W przypadku modeli typu split, takich jak klimatyzatory ściennie i niektóre klimatyzatory podłogowe, ich tryb pracy i zadaną temperaturę należy określać na podstawie temperatury wewnętrznej.

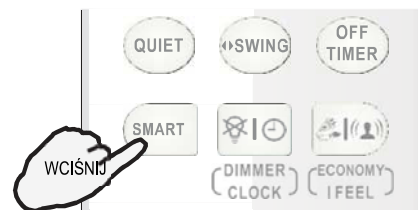

Tryb pracy i temperatura zależą od temperatury panującej we wnętrzu

Modele z pompą ciepła

Temperatura we wnętrzu	Tryb pracy	Temperatura docelowa
21 °C (70 °F) lub poniżej	OGRZEWANIE	22 °C(72 °F)
21 °C -23 °C (70 °F-73 °F)	TYLKO WENTYLATOR	
23 °C -26 °C (73 °F-79 °F)	OSUSZANIE	Spadek temperatury w pomieszczeniu o 2 °C (2 ° F) po 3 minutach pracy
Pow. 26 °C (79 °F)	CHŁODZENIE	26 °C (79 °F)

Wyłącznie modele chłodzące

Temperatura we wnętrzu	Tryb pracy	Temperatura docelowa
23 °C (73 °F) lub poniżej	TYLKO WENTYLATOR	
23 °C -26 °C (73 °F-79 °F)	OSUSZANIE	Spadek temperatury w pomieszczeniu o 2 °C (2 ° F) po 3 minutach pracy
Pow. 26 °C(79°F)	CHŁODZENIE	Spadek temperatury w pomieszczeniu o 2 °C (2 ° F) po 3 minutach pracy (79 °F)

W przypadku komercyjnych urządzeń klimatyzacyjnych, takich jak klimatyzatory kasetonowe, klimatyzatory kanałowe, klimatyzatory sufitowe i podłogowe oraz niektóre klimatyzatory podłogowe, ich tryb pracy należy określić na podstawie różnicy między temperaturą wewnętrzną a temperaturą zadaną.

Tryb pracy zależy od różnicy między temperaturą wewnętrzną a temperaturą zadaną.

Modele z pompą ciepła

Temperatura we wnętrzu	Tryb pracy	Temperatura docelowa
Poniżej T-3 °C (3 °F)	OGRZEWANIE	T
$T-3^{\circ}\text{C} \leq T_{\text{wewnętrz}} \leq T+3^{\circ}\text{C}$ (3 °F)	TYLKO WENTYLATOR	T
Pow. T+3 °C (3 °F)	CHŁODZENIE	T



Modele wyłącznie chłodzące

Temperatura we wnętrzu	Tryb pracy	Temperatura docelowa
T+3 °C (3 °F) lub poniżej	TYLKO WENTYLATOR	T
Pow. T+3 °C (3 °F)	CHŁODZENIE	T

- ✓ **Przycisk SMART jest nieskuteczny w trybie SUPER.**
- ✓ **Przycisk ECONOMY jest nieskuteczny w trybie SMART.**
- ✓ **Wciśnij przycisk MODE, aby anulować tryb SMART.**

Uwaga: W trybie SMART temperatura, przepływ powietrza i kierunek są kontrolowane automatycznie. Jednak dla WŁ./WYŁ. można wybrać od -2 do 2 (w przypadku niektórych modeli od -7 do 7), dla falownika można wybrać od -7 do 7, jeśli nadal czujesz się niekomfortowo.

◆ Jakie funkcje zapewnia tryb SMART?

Twoje odczucie	Przycisk	Regulacja
Brak komfortu z powodu nieodpowiedniego przepływu powietrza.		Prędkość wentylatora wewnętrznego zmienia się pomiędzy prędkością Auto, Wyższą, Wysoką, Średnią, Niską i Niższą po każdym naciśnięciu tego przycisku.
Brak komfortu z powodu nieodpowiedniego kierunku przepływu powietrza.		Wciśnij go jednokrotnie, a żaluzja regulacji pionowej (żałuzja regulacji poziomej) odchyli się, aby zmienić kierunek pionowego/poziomego przepływu powietrza. Naciśnij ponownie, aby zatrzymać poruszanie się żaluzji.

◆ Jak anulować tryb SMART?

Wciśnij przycisk .

Efekt: Tryb SMART zostanie anulowany.

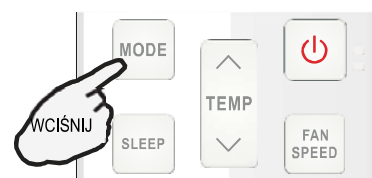

Tryb SUPER

Tryb **SUPER** służy do uruchamiania lub zatrzymywania szybkiego chłodzenia lub ogrzewania tylko wtedy, gdy urządzenie jest włączone.

Tryb SUPER można ustawić, gdy urządzenie pracuje lub jest pod napięciem. W trybie SUPER możesz ustawić temperaturę, kierunek nawiewu lub timer.

♦ Jak skonfigurować tryb SUPER?

Wciśnij przycisk **SUPER** w trybie CHŁODZENIA, OSUSZANIA i TYLKO WENTYLATORA.

Efekt: Przy wysokiej prędkości wentylatora automatycznie zadana temperatura wynosi 16 °C (61 °F).

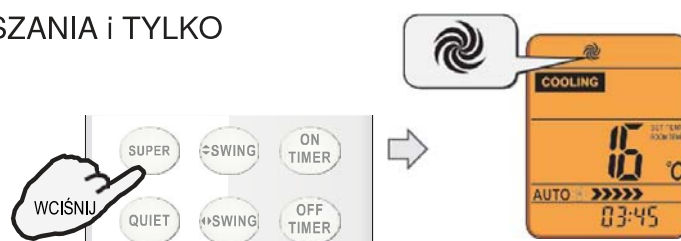

Wciśnij przycisk **SUPER** w trybie ogrzewania.

Efekt: Przy automatycznej prędkości wentylatora zadana temperatura wynosi 30 °C (86 °F).

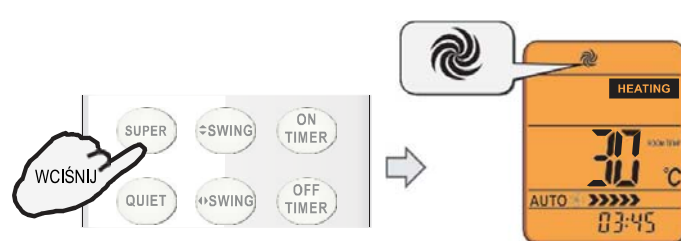

♦ Jak anulować tryb SUPER?

Wciśnij przycisk SUPER, MODE, FAN SPEED, ON/OFF lub SLEEP.

Efekt: Wyświetlacz powraca do pierwotnego trybu. Wyjście z trybu SUPER.

Uwaga:

Przycisk **SMART** nie jest dostępny w trybie **SUPER**.

Przycisk **ECONOMY** jest niedostępny w trybie **SUPER**.

Urządzenie będzie kontynuować pracę w trybie **SUPER** przez 15 minut, jeśli nie wyjdiesz z niego przez naciśnięcie jednego z wyżej wymienionych przycisków.

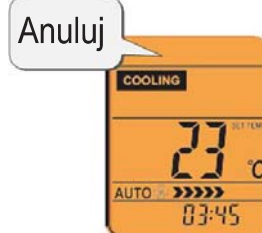

Tryb QUIET

W tym trybie klimatyzator będzie działał przy niskim poziomie hałasu dzięki niskiej częstotliwości sprężarki i niskiej prędkości wentylatora. Ten tryb jest dostępny tylko dla modeli z falownikiem.

Uwaga: Wciśnij przycisk **MODE**, **FAN SPEED**, **SMART**, **SUPER**, **ECONOMY** lub **ON/OFF**, aby anulować tryb **QUIET**.

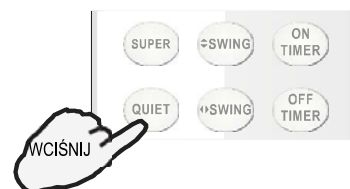

Tryb Timer

Wygodne jest włączenie timera za pomocą przycisków **ON TIMER**, kiedy wychodzisz z domu rano – możesz osiągnąć komfortową temperaturę w pomieszczeniu w chwili powrotu do domu. Możesz także wyłączyć timer w nocy, aby cieszyć się dobrym snem.

◆ Jak skonfigurować ON TIMER ?

1. Wciśnij przycisk .

Efekt: Na wyświetlaczu LCD miga "12:00 ON".



2. Wciśnij przycisk  lub .

Efekt: Raz, aby zwiększyć lub zmniejszyć ustawienie czasu o 1 minutę. Przez półtora sekundy, aby zwiększyć lub zmniejszyć ustawienie czasu o 10 minut. Dłużej, aby zwiększyć lub zmniejszyć czas o 1 godzinę.



3. Po wyświetleniu żądanego czasu na wyświetlaczu LCD naciśnij przycisk ON TIMER i potwierdź.

Efekt: Usłyszysz sygnał dźwiękowy. „ON” przestaje migać. Zapala się wskaźnik TIMER na jednostce wewnętrznej. (nie dotyczy wszystkich systemów)



4. Po wyświetleniu ustawionego czasu przez 5 sekund na wyświetlaczu LCD pilota zdalnego sterowania zostanie wyświetlony zegar zamiast ustawionego timera.

◆ Jak anulować tryb ON TIMER ?

Wciśnij przycisk .

Efekt: Słychać sygnał dźwiękowy, a następnie wskaźnik znika; trybu ON TIMER został anulowany.



Uwaga: Podobnie ustawiasz wyłącznik czasowy OFF TIMER tak, aby urządzenie wyłączyło się automatycznie w żądanym czasie.

Tryb ECONOMY

W tym trybie klimatyzator zapewnia oszczędność w zakresie kosztów energii dzięki korzystaniu z niższej taryfy.

- ☑ **Przycisk ECONOMY jest nieskuteczny w trybie SUPER i SMART.**
- ☑ **Wciśnij przycisk ON/OFF, MODE, TEMP ▲, TEMP ▼, FAN SPEED, SLEEP, QUIET lub ECONOMY aby anulować tryb ECONOMY.**



Tryb IFEEL

W tym trybie czujnik temperatury wbudowany w pilota zostaje aktywowany. Odczytuje temperaturę otoczenia i przesyła sygnał z powrotem do urządzenia, a urządzenie może wyregulować temperaturę, aby zapewnić maksymalny komfort.

◆ Jak skonfigurować tryb IFEEL?

Wciśnij jednokrotnie przycisk  i przytrzymaj przez 5 sekund.

Efekt: Jeśli uruchomiona zostanie funkcja IFEEL, na wyświetlaczu pojawi się sygnał transmisji.

Uwaga:

W ustawieniach domyślnych tryb IFEEL jest nieaktywny.



◆ Jak anulować tryb IFEEL?

Wciśnij przycisk  i przytrzymaj ponownie przez 5 sekund.

Efekt: Funkcja IFEEL zostanie anulowana.



Tryb DIMMER

◆ Jak skonfigurować DIMMER?

Wciśnij przycisk DIMMER, aby wyłączyć podświetlenie i wyświetlacz urządzenia.

Uwaga:

Gdy lampka jest wyłączona, sygnał odbioru ponownie ją włączy.

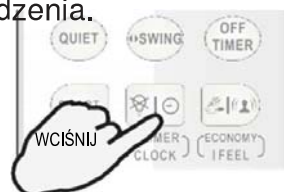

Przycisk CLOCK

◆ Jak ustawić czas rzeczywisty?

1. Wciśnij  i przytrzymaj przez 5 sekund.

Efekt: Na wyświetlaczu LCD miga zegar.

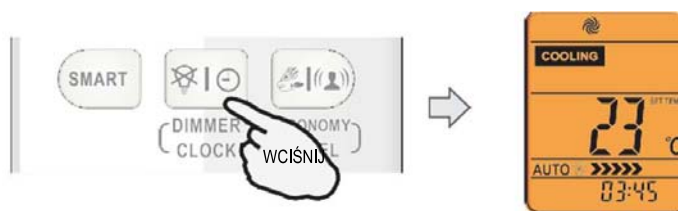

2. Wciśnij przycisk  lub .

Efekt: Raz, aby zwiększyć lub zmniejszyć ustawienie czasu o 1 minutę. Przez półtorej sekundy, aby zwiększyć lub zmniejszyć ustawienie czasu o 10 minut.

Przez dłuższy czas, aby zwiększyć lub zmniejszyć czas o 1 godzinę.



3. Wciśnij  ponownie.

Efekt: Czas rzeczywisty został ustawiony.



Tryb SLEEP

Tryb **SLEEP** może być ustawiony w trybach **CHŁODZENIE**, **OGRZEWANIE** lub **OSUSZANIE**.
Ta funkcja zapewnia bardziej komfortowe warunki podczas snu.

- Urządzenie przestanie automatycznie działać po 8 godzinach pracy.
- Prędkość wentylatora jest automatycznie ustawiana na niską prędkość

♦ Jak ustawić tryb SLEEP?

Wcisnąć przycisk  .

Efekt: Funkcja SLEEP zostanie uruchomiona.

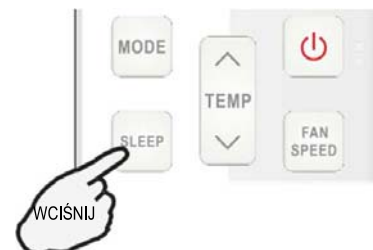

Tryb SLEEP:

- Ustawiona temperatura wzrośnie co najwyżej o 2 °C (2 °F), jeśli urządzenie pracuje w trybie chłodzenia przez 2 godziny bez przerwy, a następnie utrzymuje się na stałym poziomie.
- Ustawiona temperatura spadnie co najwyżej o 2 °C (2 °F), jeśli urządzenie pracuje w trybie ogrzewania przez 2 godziny bez przerwy, a następnie utrzymuje się na stałym poziomie.

Uwaga: Ogrzewanie NIE jest dostępne w przypadku klimatyzatorów chłodzących.

♦ Jak anulować tryb SLEEP?

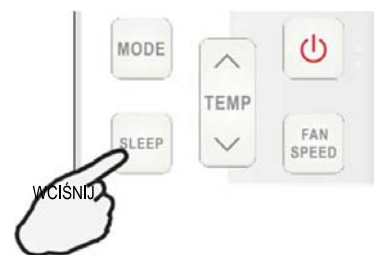

Wcisnij jakkolwiek przycisk, poza przyciskiem **SLEEP**.

Efekt: Wyświetlacz powraca do pierwotnego trybu.
Wydź z trybu SLEEP.



Tryb 8 °C HEAT (opcjonalnie)

♦ Jak ustawić 8 ° C HEAT ?

W trybie OGRZEWANIA, wciśnij jednocześnie przyciski  i  przez 2 sekundy, aby uruchomić tryb 8 ° C HEAT.

W trybie 8 °C HEAT, prędkość wentylatora jest automatycznie ustawiona na "AUTO". Na wyświetlaczu LCD pojawi się  .

Po wciśnięciu dowolnego przycisku, poza ON TIMER, OFF TIMER, CLOCK i SWING, funkcja 8 ° C HEAT zostanie wyłączona, a ikonka  zniknie.

Uwaga:

*W trybie 8 ° C HEAT domyślną temperaturą jest 8 °C.
Tryb 8 ° C HEAT można ustawić tylko wtedy, gdy klimatyzator pracuje w trybie OGRZEWANIA.*

Wcisnij jednocześnie
przez 2 sekundy

