



Bieżnia Urevo U1 Smart Walkingpad



Instrukcja obsługi

(06.2023)

Action S.A.
ul. Dawidowska 10
Zamienie, 05-500 Piaseczno

Spis treści

1. Wprowadzenie	03
2. Instrukcja bezpieczeństwa	04
3. Zawartość opakowania	05
4. Schemat budowy i funkcje	06
5. Pierwsze kroki przed startem	07
6. Uruchomienie i obsługa	08
7. Zasady bezpiecznego użytkowania	11
8. Przechowywanie	14
9. Kody błędów	15
10. Konserwacja	15
11. Informacja o gwarancji	18
12. Informacja o recyklingu i utylizacji	19
Karta gwarancyjna	20

1. Wprowadzenie.

Bieżnia spacerowa Urevo U1 Smart Walkingpad

Dziękujemy za zakup produktu naszej firmy. Prawidłowe, zgodne z instrukcją korzystanie z bieżni gwarantuje pełne bezpieczeństwo i wygodę. Prosimy dokładnie zapoznać się z poniższymi informacjami przed rozpoczęciem korzystania z urządzenia.

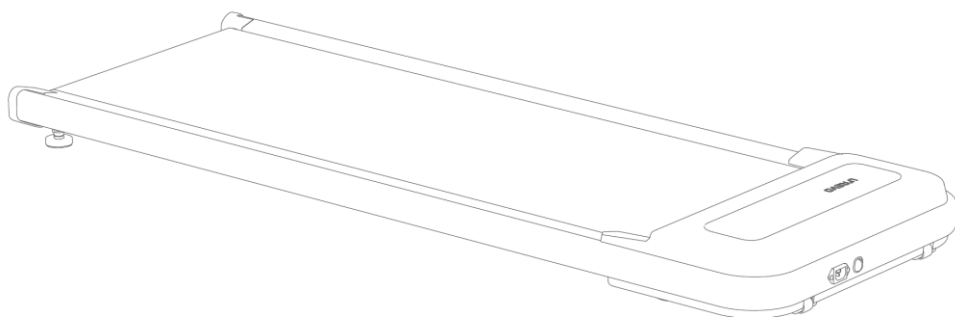

Model:

URTM013

Wymiary po rozłożeniu (dł * sz * wys):	1485 x 552 x 107 mm
Efektywna powierzchnia do biegania:	1200 x 420 mm
Prędkość minimalna:	0,8 km/h
Prędkość maksymalna:	6 km/h
Wyświetlacz:	LED
Sterowanie:	Pilot bezprzewodowy
Zasilanie pilota:	Bateria litowa CR2032 / 3V
Napięcie zasilania:	220 - 240V AC
Częstotliwość sieci:	50 - 60 Hz
Moc (średnia):	550 W
Masa netto / brutto:	25 kg / 30 kg
Maksymalna waga użytkownika:	120 kg
Kategoria bieżni:	HB = do użytku domowego

2. Instrukcja bezpieczeństwa

Bieżnia spacerowa Urevo U1 Smart Walkingpad jest przeznaczona wyłącznie do użytku domowego.

Podstawowe zasady bezpieczeństwa.

1. Przewód zasilający podłączaj dopiero po upewnieniu się, że bieżnia została prawidłowo usytuowana, z zachowaniem zalecanych odległości wokoło. Zwróć uwagę, żeby ustawiona bieżnia nie utrudniała możliwości szybkiego odłączenia przewodu zasilającego z kontaktu.
2. Podłącz przewód zasilający do gniazdka z uziemieniem. Jeśli przewód zasilający lub wtyczka jest uszkodzony, należy go natychmiast wymienić na nowy. Zapytaj w sklepie lub u dystrybutora.
3. Bieżnia to urządzenie przeznaczone wyłącznie do użytku wewnątrz pomieszczeń. Nie używaj go na zewnątrz. Miejsce, w którym stoi bieżnia, powinno być twarde, poziome i równe. Nie stawiaj bieżni na grubych dywanach i podobnych powierzchniach, aby nie zakłócać swobodnego ruchu powietrza pod urządzeniem i uniknąć kołysania się podczas biegania. Bieżnia elektryczna służy wyłącznie do marszu i spaceru. Nie próbuj adaptować jej do innych celów.
4. Kiedy bieżnia elektryczna nie jest używana, odłączaj przewód zasilający.
5. Podczas korzystania z bieżni elektrycznej należy uważać na dzieci i trzymać je w bezpiecznej odległości.
6. Jeśli podczas ćwiczeń wystąpi jakieś zagrożenie zatrzymaj jak najszybciej i wyłącz urządzenie.

Dobry początek.

1. Włącz zasilanie głównym wyłącznikiem w dolnej części. Po naciśnięciu START na pilocie, taśma bieżni ruszy. Automatycznie rozpocznie od minimalnej prędkości 0,8 km/h.
2. Przyciskami „+/-” reguluj prędkość w małych krokach po 0,1 km/h, w zakresie od 0,8 do 6,0 km/h. Utrzymuj postawę wyprostowaną, zrelaksuj się maksymalnie i poruszaj w tempie ruchu pasa spacerowego.
3. Po zapoznaniu się z działaniem bieżni, możesz dostosować prędkość do swojego stanu fizycznego.
4. Na cyfrowym wyświetlaczu bieżni wyraźnie widać prędkość, czas, dystans, kroki i spalone kalorie.

Porady:

1. Przed użyciem, początkujący powinni zapoznać się z przyciskami funkcyjnymi i działaniem pilota.
2. Nie wchodź i nie schodź z pasa spacerowego jeśli jest w ruchu. Zapobiegnie to możliwości upadku. Zawsze rozpoczynaj i kończ na zatrzymanym pasie.
3. Przed spacerem najlepiej założyć wygodne obuwie. Nie zaleca się noszenia domowych pantofli, kapci, kłapek ani skórzanych butów.
4. Żeby nie narażać się na niebezpieczeństwo, np. upadek, potknięcie w trakcie spaceru, nie rozpraszaaj się, nie baw się z innymi osobami.

3. Zawartość opakowania.

Proszę dokładnie sprawdzić, czy zawartość opakowania jest kompletna, zgodna z opisem i w dobrym stanie. Jeśli brakuje jakichkolwiek części lub są one uszkodzone, skontaktuj się z lokalnym dystrybutorem w celu uzyskania pomocy.

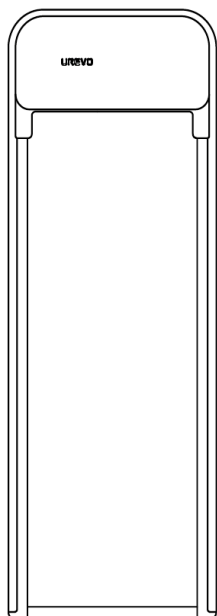

Bieżnia U1 x1



Pilot zdalnego sterowania x1

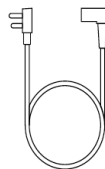

Kabel zasilający x1



Klucz sześciokątny x1



Instrukcja obsługi x1

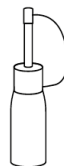

Olej do smarowania pasa bieżni x1

W związku z ciągłym doskonaleniem produktów, producent zastrzega sobie prawo do zmian w wyglądzie, parametrach technicznych i wyposażeniu, bez wcześniejszego powiadomienia.

4. Schemat budowy i funkcje.

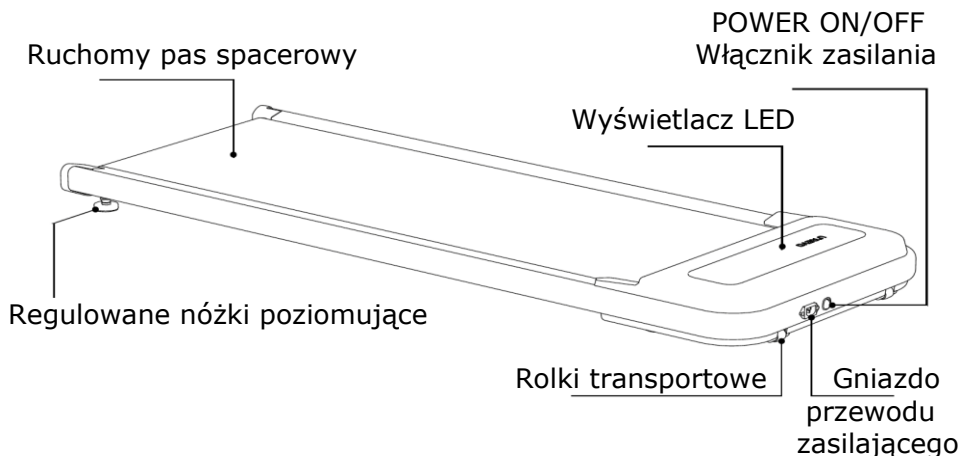

Wyświetlacz LED pokazuje 5 parametrów bieżącego ćwiczenia. Zmiana następuje sekwencyjnie co 5 sekund.

2260

CAL

Spalone kalorie 0.0 - 9999

12:00

TIME

Czas od startu 0-17:59

5096

STEP

Licznik kroków 0 - 9999

16.30

KM

Pokonywany dystans 0 - 99.99

2.23

KMH

Bieżąca prędkość 0.8 - 6 km/h

Samodzielny symbol (E) wskazuje, że bieżnia jest w stanie uśpienia.

5. Przed startem.

1. Otwórz opakowanie, wyjmij pudełko z akcesoriami i instrukcją obsługi.

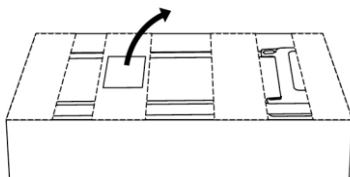

2. Wyjmij bieżnię z opakowania i umieść na płaskiej powierzchni. Zaleca się skorzystać z pomocy drugiej osoby.

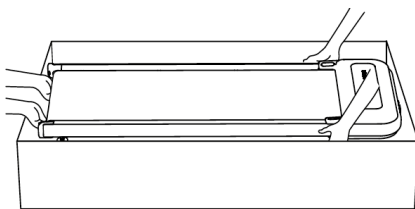

3. Wyjętą bieżnię łatwo transportować po podniesieniu za tylny koniec.

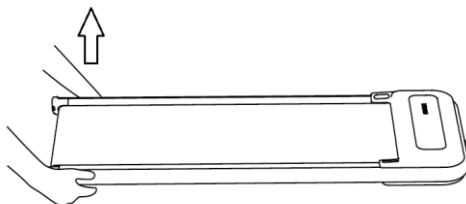

4. Transport umożliwiają dwie rolki pomocnicze umieszczone pod przednią częścią bieżni.

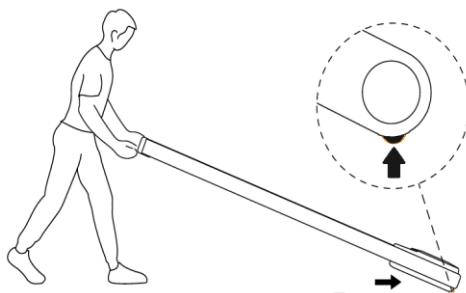

UWAGA: Zaleca się, aby transport bieżni realizować wyłącznie po odłączeniu kabla sieciowego.

5. Na powierzchni pasa biegowego może być widoczny ślad łączenia pasa w pętłę tzw. "spaw". Jest to zjawisko normalne.

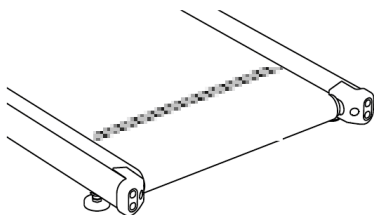

6. Uruchomienie i obsługa.

1. Umieść bieżnię na płaskiej, równej, poziomej i stabilnej powierzchni. Unikaj grubych i miękkich wykładzin lub dywanów. Dla bezpieczeństwa zachowaj wokół bieżni wolną przestrzeń po min. 0,6m z boków i 1m z tyłu.

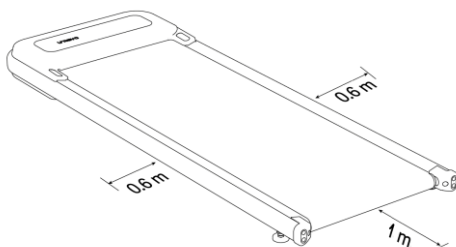
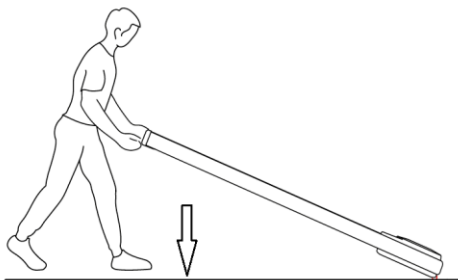

2. Wypoziomuj platformę bieźni. Bieżnia wyposażona jest w dwie regulowane, śrubowe nóżki, pozwalające na korektę wysokości względem podłoża. Upewnij się, że urządzenie stoi stabilnie na ziemi i całość nie kołysze się.

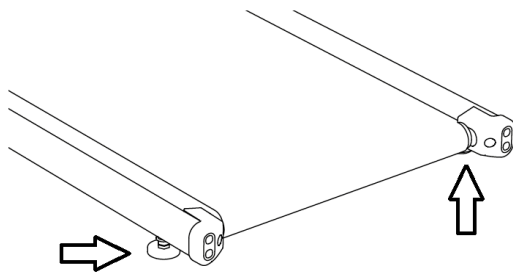

3. Podłącz bieżnię kablem zasilającym do gniazda sieciowego.

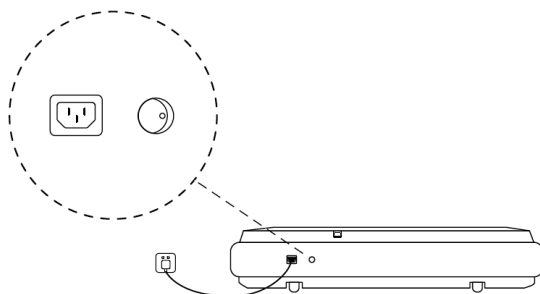



4. Pierwsze uruchomienie - parowanie pilota zdalnego sterowania.

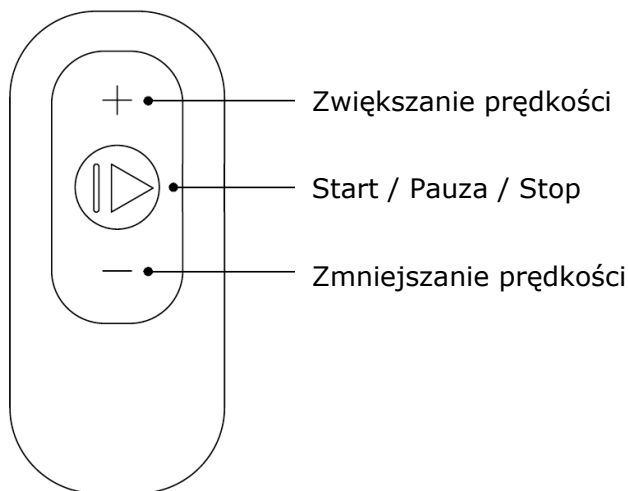

Naciśnij na pilocie przycisk Start/Stop  i trzymając naciśnięty, włącz zasilanie bieźni przełącznikiem POWER. Po około 6 sekundach rozlegnie się sygnał dźwiękowy oznajmiający pomyślne sparowanie bieźni z pilotem. W razie porażki sprawdź baterię w pilocie i powtórz procedurę.

5. Pilot zdalnego sterowania - obsługa bieżni.



Przycisk	Funkcja	Działanie
+	Zwiększenie prędkości	Krótkie naciśnięcie - zwiększa prędkość o 0,1 km/h. Dłuższe trzymanie - zwiększa prędkość krokowo w sposób ciągły.
	Start	Krótkie naciśnięcie włącza ruch pasa bieżni (z minimalną prędkością)
	Pauza	Krótkie naciśnięcie podczas ruchu, wstrzymuje działanie bieżni, wyświetlacz pokazuje "PAU", wszystkie dane pomiarowe pozostają w pamięci. Po 10 minutach bieżnia przechodzi w stan uśpienia, zgromadzone dane są kasowane. Dowolny przycisk wzbudzi ponownie bieżnię. Przycisk Start aktywuje ruch pasa z minimalną prędkością
	Stop	Długie naciśnięcie (ok. 2 sek.) kończy działanie bieżni, wyświetlacz pokazuje "END", wszystkie dane pomiarowe zostają skasowane. 10 minut później system przechodzi w stan uśpienia. Dowolny przycisk wzbudzi ponownie bieżnię.
-	Zmniejszenie prędkości	Krótkie naciśnięcie - zmniejsza prędkość o 0,1 km/h. Dłuższe trzymanie - zmniejsza prędkość krokowo w sposób ciągły.

W stanie czuwania (uśpienia) wyświetlacz pokazuje tylko symbol 

7. Zasady bezpiecznego użytkowania.

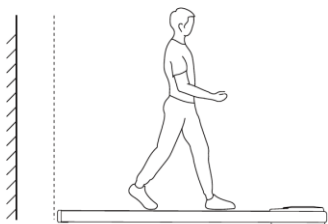

⚠ Za bieżnią pozostaw minimum 1 metr wolnej przestrzeni.

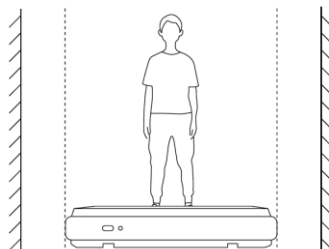

⚠ Pozostaw minimum 0,6 m wolnego miejsca po bokach.



⊗ Nie wolno stawiać bieżni na nierównej lub niestabilnej powierzchni.

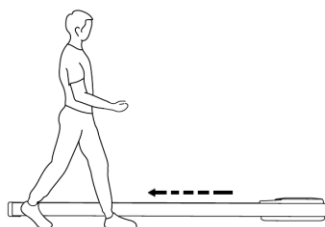

⊗ Nie wolno wchodzić na bieżnię jeśli jest już w ruchu.



⊗ Nie stawaj na bieżni przez pierwsze 4 sekundy po włączeniu zasilania. Trwa "Autokalibracja".

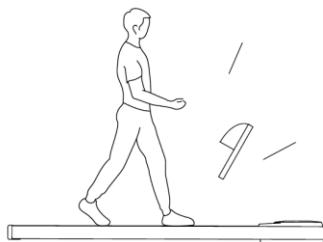

⚠ Nie używaj domowych pantofli. Zaleca się obuwie sportowe.

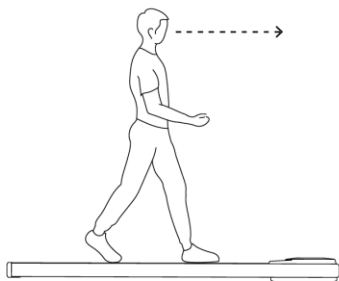

! Proszę patrzeć poziomo, aby uniknąć zawrotów głowy.

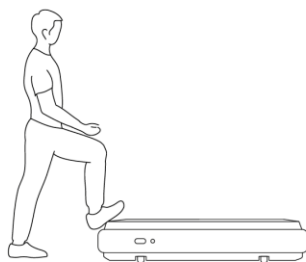

⊗ Nie wolno stawać na obudowie bieżni.

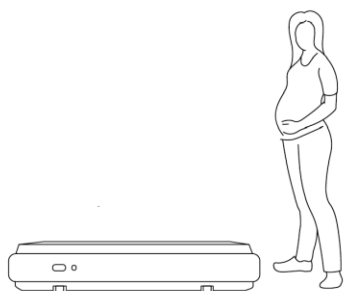

! Kobiety w ciąży i osoby starsze powinny zachować szczególną ostrożność.

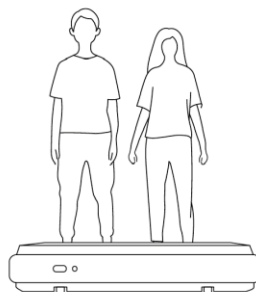

⊗ Z bieżni nie wolno korzystać więcej niż jednej osobie na raz.

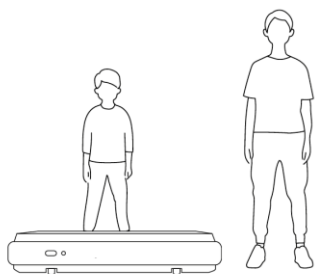

! Dzieci mogą korzystać z bieżni tylko pod nadzorem dorosłych.

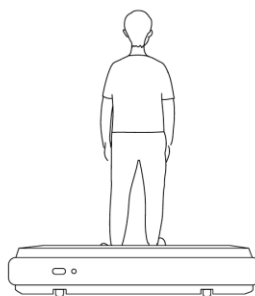

⊗ Nie wolno spacerować po bieżni tyłem.

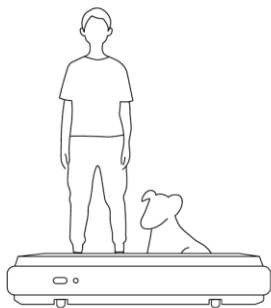

⊗ Nie korzystaj z bieżni razem ze zwierzętami.

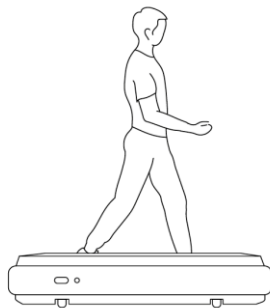

⊗ Nie przechodź przez bieżnię w poprzek.

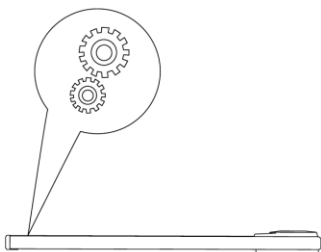

⚠ Uważaj, aby na lub pod pas bieżni nie dostawały się drobne ciała obce, odzież, nitki itp. Mogą po wkręceniu uszkodzić pas lub napęd bieżni.

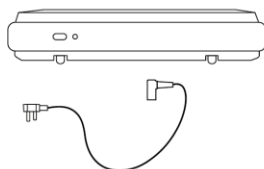

⚠ Nieużywaną bieżnię zawsze odłączaj od zasilania.

8. Przechowywanie.

Jeśli bieżnia nie będzie użytkowana przez dłuższy czas, należy wyłączyć ją z sieci zasilającej i odłączyć kabel.

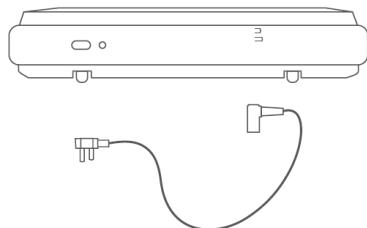

Bieżnię należy przechowywać w pozycji leżącej.

Nie zaleca się stawiać bieżni w pionie, ani na boku.

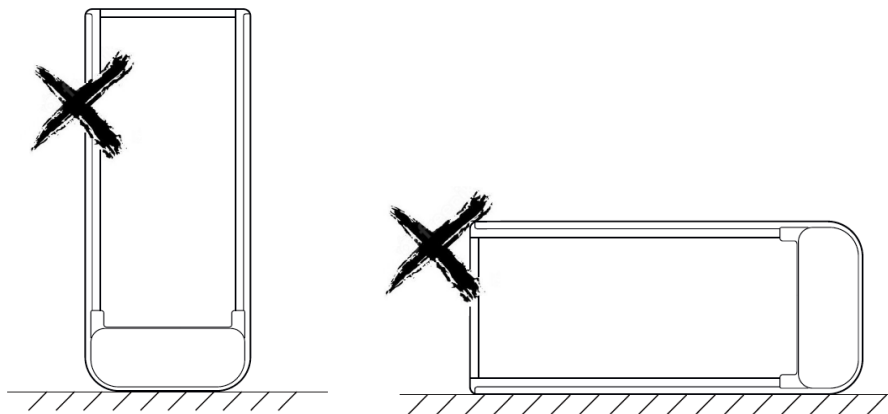

9. Kody błędów – rozwiązywanie problemów.

W przypadku awarii zaświeci się wskaźnik błędu, na wyświetlaczu pojawi się kod umożliwiający diagnozę problemu:

Kod błędu	Domniemana przyczyna
E01 / E13	Błąd wewnętrzny kontrolera lub magistrali komunikacyjnej
E02	Awaria silnika
E05	Zabezpieczenie nadprądowe
E06	Przerwa w obwodzie silnika
E08	Błąd pamięci
E10	Zwarcie w obwodzie silnika
E11	Zabezpieczenie napięciowe
E12	Zabezpieczenie przeciążeniowe

W razie awarii, oprócz kodu błędu na wyświetlaczu rozlegnie się również sygnał dźwiękowy. Należy w takiej sytuacji natychmiast zatrzymać bieżnię i wyłączyć zasilanie. Po kilku minutach można urządzenie ponownie włączyć. Jeśli awaria nie zniknie, proszę skontaktować się ze sprzedawcą lub serwisem.

10. Wytyczne i instrukcje dotyczące konserwacji

1. Przewodnik konserwacji.

Ostrzeżenie: Zawsze odłączaj kabel zasilający bieżni elektrycznej przed czyszczeniem i przed wykonaniem procedur konserwacyjnych.

Czyszczenie: Regularne czyszczenie znacznie wydłuży żywotność bieżni elektrycznej.

Regularnie czyść odsłonięte części po obu stronach pasa biegowego, co zmniejszy gromadzenie się ciał obcych pod pasem. Przed spacerem, zawsze upewnij się, że obuwie jest czyste i sprawdzaj, czy w podeszwach nie ma obcych ciał, śmieci, kamyków, żwiru, które mogły by spaść na pas bieżni. Powierzchnię pasa biegowego należy czyścić wilgotną szmatką z mydłem. Nie czyść kwaśnymi lub żrącymi detergentami. Uważaj, aby nie chlapać wodą na elementy elektryczne i pod pas bieżni.

Przestrzeń między platformą bieżni a pasem bieżni elektrycznej została wstępnie pokryta powłoką oleju silikonowego. Tarcie pomiędzy pasem bieżni a platformą bieżni ma duży wpływ na żywotność i wydajność bieżni elektrycznej. Dlatego należy je regularnie

sprawdzać i ewentualnie uzupełniać warstwę oleju silikonowego. Zaleca się nanosić olej silikonowy na przestrzeń między pasem bieżni a platformą spacerową bieżni co 200km. Jeśli pas do chodzenia jest uszkodzony, skontaktuj się z serwisem lub centrum obsługi klienta.

2. Instrukcja konserwacji.

Dla zapewnienia bezawaryjnej pracy i dla przedłużenia żywotności bieżni, zaleca się jej wyłączenie, po każdym 2 godzinach ciągłej pracy i pozostawienie maszyny w bezruchu na 10 minut przed kolejnym użyciem.

Jeśli pas bieżni jest zbyt luźny, może się ślizgać podczas pracy bieżni. Jeśli jest zbyt mocno napięty, może to osłabiać działanie silnika i powodować szybsze zużywanie rolek i pasa biegowego. Gdy pas jest naprężony odpowiednio, można go ręcznie podnieść (trzymając po obu stronach pasa) ponad powierzchnię platformy na około 50-75 mm.

2.1. Centrowanie pasa biegowego.

1. Umieść bieżnię elektryczną na równej powierzchni.
2. Włącz ruch pasa biegowego i pozwól mu pracować z prędkością około 1 km/h.
3. Jeśli pas biegowy przesuwa się w lewo, obróć lewą śrubę rolki prowadzącej pas o 1/2 obrotu zgodnie z ruchem wskazówek zegara - rys.1.
4. Jeśli pas biegowy przesuwa się w prawo, obróć prawą śrubę rolki prowadzącej pas o 1/2 obrotu w prawo - rys.2.
5. Urządzenie MUSI teraz popracować przez 1-2 minut, aby ocenić, czy korekcja już przyniosła oczekiwane rezultaty. Jeśli nie, czynności trzeba powtórzyć.

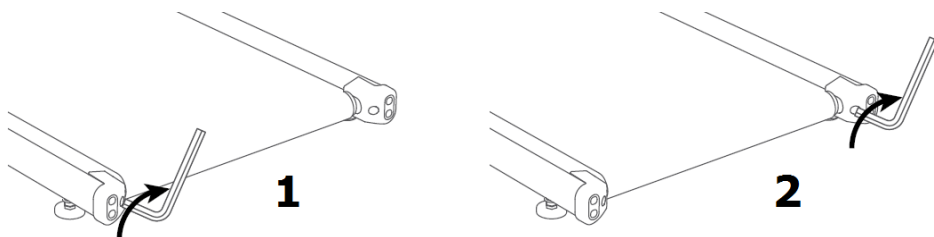

Uwaga: Regularnie czyść bieżnię, usuwaj wszystkie obce ciała, gdyż mogą powodować uszkodzenia lub szybsze zużycie bieżni.

2.2. Regulacja napięcia pasa biegowego.

Bieżnie są zawsze dokładnie regulowane po montażu, tuż przed opuszczeniem fabryki. Po pewnym czasie użytkowania bieżni pas może się jednak poluzować. Użytkownik może zauważyć, że pas bieżni zatrzymuje się, ma tendencję do falowania lub ślizga się podczas biegu. Kiedy wystąpi takie zjawisko, trzeba zwiększyć naprężenie pasa: użyj klucza imbusowego, wykonaj jednorazowo po 1/2 obrotu w kierunku zgodnym z ruchem wskazówek dla śruby prawej i lewej. Sprawdzaj rezultaty. Reguluj zawsze obie śruby, po lewej i prawej stronie pasa bieżni. Jeśli pas biegowy jest zbyt luźny, pas i rolka mogą się ślizgać, ale zbyt mocno naciągnięty pas też nie jest dobry, gdyż zwiększone obciążenie przyspiesza zużycie silnika, pasa biegowego i rolek. Prawidłowo naprężony pas można ręcznie podnieść w środku ponad powierzchnię platformy na około 50-75 mm.

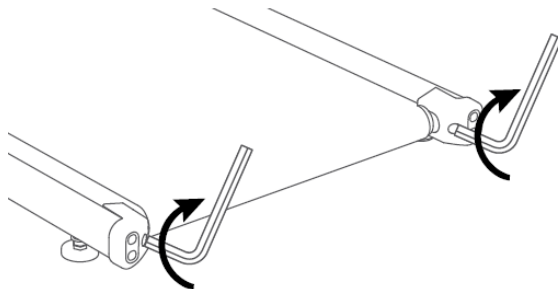

2.3. Smarowanie platformy spacerowej.

Częstotliwość smarowania: zalecana co 200 km.

Dodatkowa metoda sprawdzenia, czy istnieje potrzeba uzupełniania smaru: unieść pas bieżni i wsunąć dłoń jak najdalej do środka, w tylnej części. Jeśli ręka będzie lekko wilgotna od oleju silikonowego, nie ma potrzeby smarowania. Jeśli platforma jest sucha, a na dłoni nie ma oleju silikonowego, należy wykonać smarowanie.

1. Wyłącz urządzenie i odłącz przewód.
2. Za pomocą klucza imbusowego (sześciokątne) obróć obie śruby rolki napinającej pas w kierunku przeciwnym do ruchu wskazówek zegara, aż pas poluzuje się i będzie łatwo się podnosił.

WAŻNE: proszę zapamiętać ilość obrotów klucza podczas luzowania pasa, aby potem bez problemów przywrócić poziom napięcia do stanu pierwotnego.

3. Podnieś krawędzie pasa i równomiernie spryskaj olej smarujący środek platformy. Nie ma potrzeby nakładania oleju smarującego w sprayu na całą platformę.

4. Jednorazowa ilość podawanego oleju silikonowego powinna wynosić 5-10 ml.

Uwaga: zbyt duża ilość może powodować poślizg pasa.

5. Za pomocą klucza sześciokątne obracaj obie śruby napinające zgodnie z ruchem wskazówek zegara, a ilość obrotów zrównaj z ilością obrotów przy odkręcaniu. Dzięki temu pas bieżni zostanie prawidłowo napięty.

6. Włącz urządzenie i ćwicz przez kilka minut, aby równomiernie rozprowadzić olej smarujący po całej powierzchni pasa.

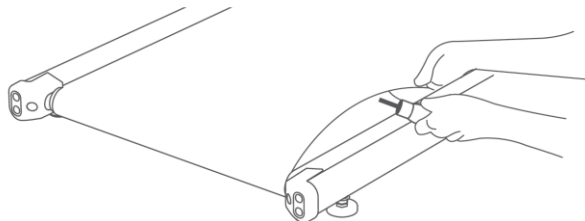

Zalecamy zakup dedykowanych lubrykantów od lokalnych dystrybutorów podobnego sprzętu.

11. Informacja o gwarancji.

WARUNKI GWARANCJI

1. Poniższe terminy, w braku odmiennego określenia w dalszej części Warunków Gwarancji, oznaczają będą odpowiednio:
 - a) Gwarant – firma Action S.A. z siedzibą w Zamieniu, Dystrybutor produktów UREVO na terenie Polski;
 - b) Serwis – Autoryzowany Serwis Urządzeń; dane adresowe Serwisu zostały wskazane powyżej.
 - c) Urządzenie - produkt, do którego wydana została niniejsza Karta Gwarancyjna;
 - d) Użytkownik - osoba fizyczna, która nabywa Urządzenie w celu niezwiązanym z działalnością zawodową lub gospodarczą (konsument w rozumieniu art. 22¹ k.c.).
2. Udzielenie gwarancji.
 - a) Gwarant udziela Użytkownikowi gwarancji dobrej jakości i sprawnego działania Urządzenia pod warunkiem użytkowania go przez Użytkownika zgodnie z instrukcją obsługi. Wszelkie wady fizyczne Urządzenia ujawnione w okresie trwania gwarancji, z wyjątkiem przypadków opisanych w dalszych punktach gwarancji, będą usuwane na koszt Gwaranta, pod warunkiem postępowania przez Użytkownika zgodnie z procedurą reklamacyjną.
 - b) Warunkiem uwzględnienia roszczenia gwarancyjnego jest przedstawienie wraz ze zgłoszeniem gwarancyjnym dowodu zakupu, który wyraźnie określa nazwę i adres sprzedawcy, datę i miejsce zakupu, rodzaj nabytego urządzenia wraz z oryginalną Kartą Gwarancyjną.
3. Okres gwarancji.
 - a) Okres gwarancji trwa 24 miesiące - z zastrzeżeniem postanowień punktu b) poniżej. Okres gwarancji rozpoczyna bieg z chwilą zakupu Urządzenia przez Użytkownika w oficjalnej sieci dystrybucji Gwaranta w Polsce.
 - b) Okres gwarancji na części oraz akcesoria podlegające zużyciu takie jak: Akumulator, akcesoria wynosi 12 miesięcy od daty zakupu.
4. Zasięg terytorialny. Gwarancją objęte są Urządzenia pochodzące bezpośrednio z dystrybucji ACTION S.A.
5. Karta Gwarancyjna jest nieważna:
 - a) bez numeru seryjnego
 - b) jeżeli niemożliwe będzie odczytanie znajdujących się w niej danych
 - c) jeżeli numer seryjny widniejący na Karcie Gwarancyjnej różni się od numeru seryjnego Urządzenia.
6. Użytkownik ma obowiązek zapoznać się z instrukcją obsługi Urządzenia oraz przestrzegać zasad jego prawidłowego użytkowania.
7. Naprawa gwarancyjna nie obejmuje czynności przewidzianych w instrukcji obsługi, do wykonania których Użytkownik zobowiązany jest we własnym zakresie.
8. Gwarancji nie podlegają:
 - a) uszkodzenia mechaniczne, termiczne, chemiczne i wszystkie inne spowodowane działaniem bądź zaniechaniem działania Użytkownika albo działaniem czynników zewnętrznych;
 - b) uszkodzenia powstałe w wyniku niewłaściwego lub niezgodnego z instrukcją obsługi użytkowania, przechowywania i transportu Urządzenia;
 - c) uszkodzenia powstałe w wyniku nieprawidłowego podłączenia Urządzenia do sieci zasilającej;
 - d) części i akcesoria podlegające normalnemu zużyciu w czasie eksploatacji, w szczególności zarysowania, trudne do usunięcia zabrudzenia, wytarcia napisów, w przypadku robotów – odkurzaczy: części eksploatacyjne, takie jak szczotki, filtry, lampy, itp.;
 - e) uszkodzenia powstałe w wyniku zabrudzenia lub zalania Urządzenia, a także wywołane przez przedmioty obce, które dostały się do wnętrza Urządzenia, pyły, itp.;
 - f) uszkodzenia wynikające z wgrania do pamięci Urządzenia wadliwego, uszkodzonego bądź niekompatybilnego oprogramowania;

- g) nieprawidłowości we współpracy Urzędnika z oprogramowaniem i sprzętem innych producentów;
9. Utrata gwarancji następuje w przypadku:
- zerwania lub naruszenia plomb lub nalepek z numerami seryjnymi;
 - dokonania napraw i przeróbek bez pisemnej zgody Gwaranta;
 - wgrania do pamięci Urzędnika wbudowanego oprogramowania (firmware) innego niż oryginalne, pochodzące od producenta/ dystrybutora;
 - zgubienia, zniszczenia lub utraty ważności Karty Gwarancyjnej.
10. Uprawnienia z tytułu gwarancji nie obejmują prawa Użytkownika do domagania się zwrotu korzyści utraconych w związku z nieprawidłowym działaniem Urzędnika. Gwarant wyłącza swoją odpowiedzialność za wszelkie szkody wynikłe z użytkowania lub niemożności użytkowania Urzędnika, w tym za szkody wynikłe z jego wad.
11. Gwarant może uchylić się od odpowiedzialności gwarancyjnej, jeżeli zaistnieją zakłócenia w działalności jego przedsiębiorstwa spowodowane nieprzewidywalnymi okolicznościami, np. niepokojami społecznymi, klęskami żywiołowymi, ograniczeniami importowymi lub innymi ograniczeniami wprowadzonymi przez obowiązujące przepisy prawne.
12. Realizacja gwarancji będzie następowała poprzez naprawę towaru lub wymianę urządzenia na nowe.
13. W przypadku braku możliwości dokonania naprawy lub wymiany Urzędnika na wolne od wad z powodu wycofania określonego modelu z oferty dystrybutora, Gwarant zastrzega sobie możliwość wymiany wadliwego Urzędnika na inny model o porównywalnych parametrach technicznych, a w razie braku w ofercie takiego modelu, Gwarant może dokonać - za zgodą Użytkownika - wymiany na urządzenie o lepszych parametrach technicznych, za dopłatą różnicy ceny.
14. W przypadku stwierdzenia usterki Użytkownik może zgłosić usterkę w miejscu zakupu lub wysłać Urządzenie w oryginalnym, fabrycznym opakowaniu na adres Serwisu. Urządzenie przekazane do Serwisu musi być czyste i wyczyszczone.
15. Jeżeli zostanie ujawniona usterka w pilocie do urządzenia, należy przekazać do reklamacji samego pilota wraz z kartą gwarancyjną jak i dowodem zakupu całego urządzenia.
16. Czas i koszty naprawy gwarancyjnej.
- Ujawnione usterki będą usuwane nieodpłatnie w terminie do 21 dni roboczych od dnia dostarczenia Urzędnika do Serwisu, z zastrzeżeniem pkt 16. lit. b).
 - Okres naprawy wyjątkowo może ulec wydłużeniu, jeżeli naprawa będzie wymagała skorzystania ze specjalistycznego serwisu producenta poza granicami kraju, Gwarant dołoży jednak wszelkich starań, aby dokonać naprawy w jak najkrótszym czasie.
 - Koszty robocizny, części zamiennych oraz koszty transportu naprawionego lub wymienionego Urzędnika ponosi Gwarant z wyłączeniem przypadków o których mowa w punkcie 13.
17. W sprawach nieuregulowanych warunkami niniejszej karty gwarancyjnej zastosowanie mają odpowiednie przepisy Kodeksu Cywilnego.
18. Gwarancja nie wyłącza, nie ogranicza ani nie zawiesza uprawnień kupującego wynikających z przepisów o rękojmi za wady rzeczy sprzedanej.

12. Informacja o recyklingu i utylizacji. (WEEE).

Unia Europejska



Wszystkie produkty oznaczone tym symbolem są uznane za odpady sprzętu elektrycznego i elektronicznego (WEEE zgodnie z Dyrektywą 2012/19/UE) i nie mogą być wyrzucane po zakończeniu okresu użytkowania wraz z innymi odpadami. W celu ochrony zdrowia ludzi oraz środowiska naturalnego należy przekazać zużyty sprzęt do wyznaczonego punktu utylizacji wyznaczonego przez instytucje rządowe lub lokalne. Prawidłowe usunięcie zużytego produktu pomaga w zapobieganiu potencjalnym negatywnym skutkom oddziaływania na środowisko naturalne i zdrowie ludzi. Więcej informacji można uzyskać w urzędzie lokalnym lub od instalatora. Umieszczenie tego symbolu na urządzeniu informuje, że użytkownik musi pozbyć się go zgodnie z ustanowionymi procedurami krajowymi. Zgodnie z prawem Unii Europejskiej, zużyty sprzęt elektryczny i elektroniczny, który ma podlegać utylizacji, musi być traktowany zgodnie z przyjętymi procedurami.

KARTA GWARANCYJNA

Gwarancja jest ważna wyłącznie z dowodem zakupu

Model	Bieżnia Urevo U1 Smart Walkingpad
Nr seryjny	
Data sprzedaży r/m/d	
Nr dokumentu sprzedaży	

1. Zapoznaj się z dołączoną do urządzenia Instrukcją Obsługi
2. Skontaktuj się telefonicznie lub e-mailowo z działem Serwisu:
tel. (+48 22) 332 16 75,
e-mail: serwis.zamienie@action.pl
3. Pracownik Pomocy postara się rozwiązać problem zdalnie, a jeżeli nie będzie to możliwe, wówczas:
 - a) przydziel Ci Numer Zgłoszenia Reklamacyjnego RMA (ważny 14 dni),
 - b) uzgodni warunki dostarczenia Urządzenia do Serwisu.

PRZYGOTOWANIE URZĄDZENIA DO WYSYŁKI

1. Koniecznie dołącz:
 - a) **kopię** dowodu zakupu
 - b) **oryginał** Karty Gwarancyjnej
 - c) wszystkie elementy zakupione w komplecie (sterowniki, kable, zasilacz, itp.)
 - d) dokładny opis problemu.
2. Użytkownik zobowiązany jest do przesyłania sprzętu w oryginalnym opakowaniu fabrycznym. W przypadku wysyłania urządzenia w opakowaniu zastępczym ryzyko uszkodzenia podczas transportu ponosi klient.
3. Umieść w widocznym miejscu na opakowaniu Numer Zgłoszenia Reklamacyjnego
4. Pamiętaj o podaniu adresu zwrotnego

UWAGA! przesyłki nie spełniające powyższych warunków nie będą przyjmowane!

ADRES WYSYŁKI:
ACTION S.A. Zamienie,
ul. Dawidowska 10,
05-500 Piaseczno



To urządzenie jest zgodne z dyrektywami europejskimi mającymi zastosowanie do tego typu produktów.

Shanghai Runmi Technology Co., Ltd.
15th Floor, Building 21B, No.1158, Zhongxin Rd.
Songjiang district, Shanghai, P.R. China

Producent zastrzega sobie prawo do wprowadzania zmian w urządzeniu bez specjalnego powiadomienia.

Dystrybutor na Polskę:
Action S.A. ul. Dawidowska 10, Zamienie, 05-500 Piaseczno