

ZSVC825 WOJTEK

zelmer



ZSVC825 WOJTEK

PL INSTRUKCJE UŻYTKOWANIA
Odkurzacz bezprzewodowy

EN USER MANUAL
Cordless vacuum cleaner

DE BENUTZERHANDBUCH
Akku-Staubsauger

CZ NÁVOD K POUŽITÍ
Bezdrátový vysavač

SK NAVODILA ZA UPORABO
Bezšnúrový vysávač

HU HASZNÁLATI UTASÍTÁS
Vezeték nélküli porszívó

RO INSTRUCȚIUNI DE UTILIZARE
Aspirator fără cablu

RU ИНСТРУКЦИЯ ПО ПРИМЕНЕНИЮ
Аккумуляторный пылесос

BG ИНСТРУКЦИИ ЗА УПОТРЕБА
Безкабелна прахосмукачка

UA ІНСТРУКЦІЯ ПО ЗАСТОСУВАННЮ
Акумуляторний пилосос

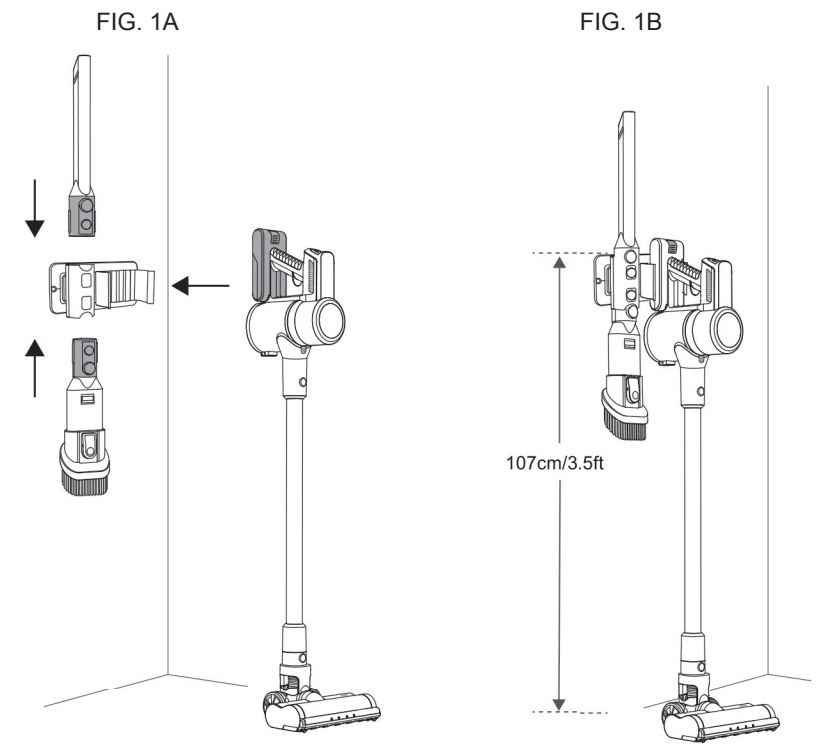
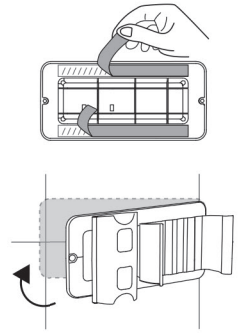
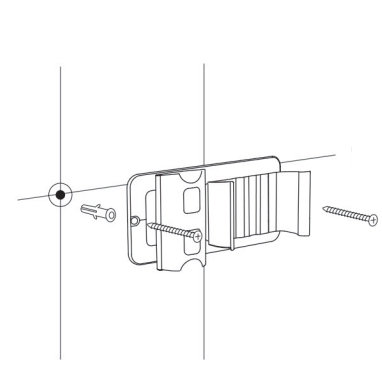
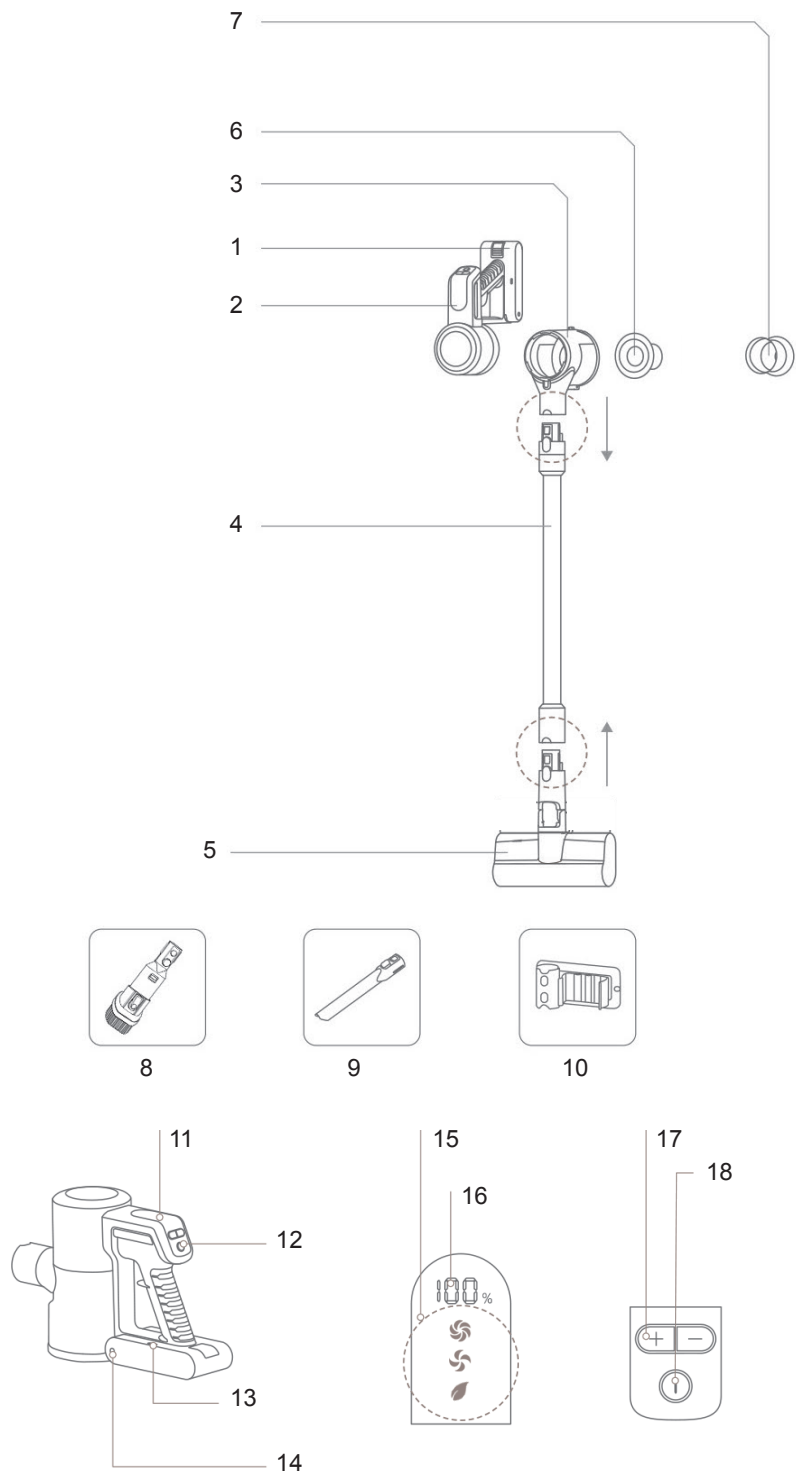

FIG. 2

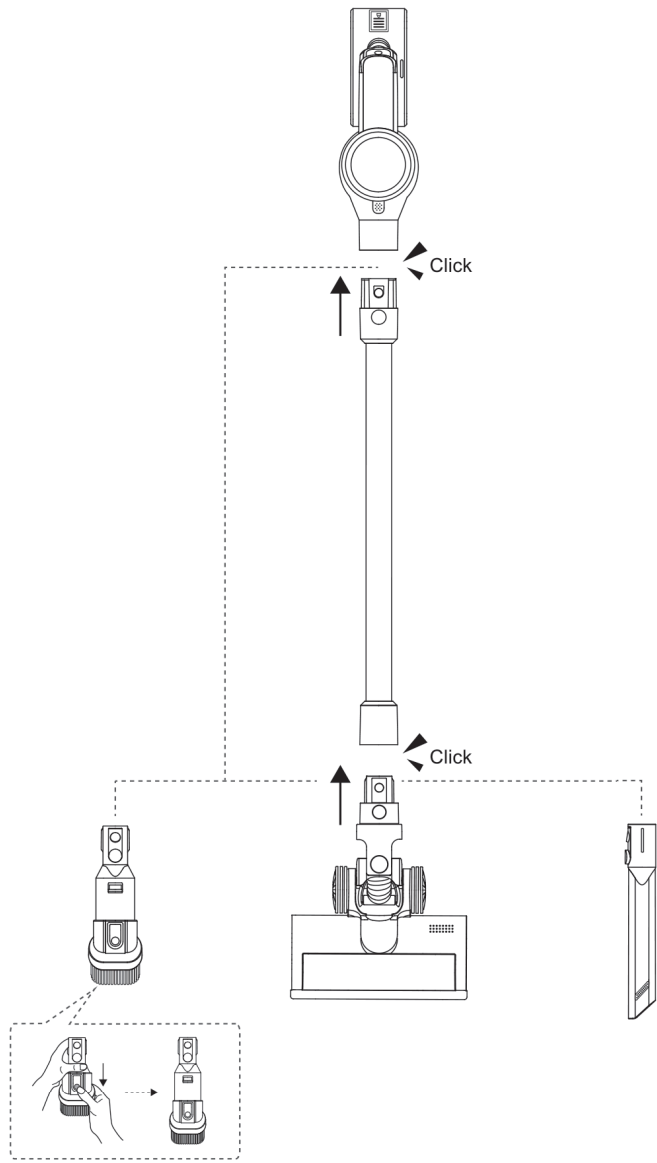

FIG. 3

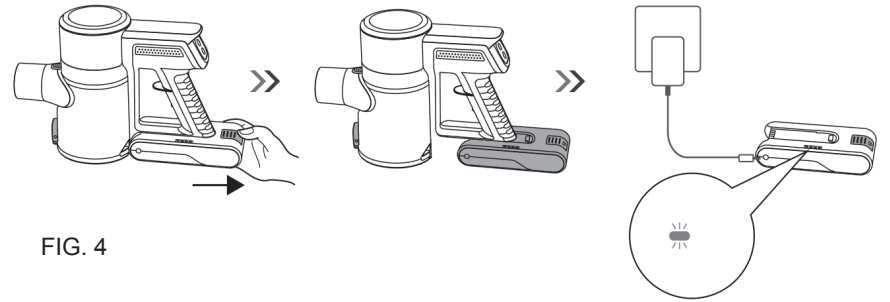

FIG. 4

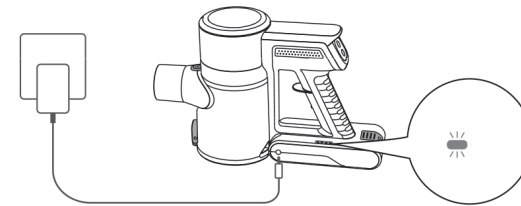

FIG. 5

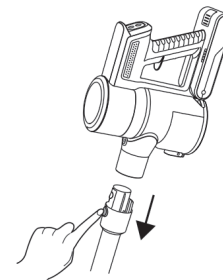

FIG. 6

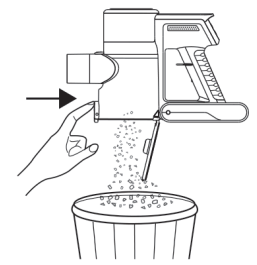

FIG. 7

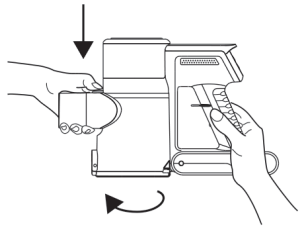

FIG. 8

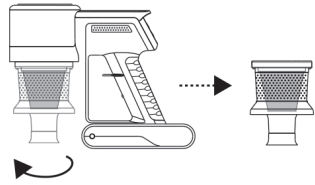

FIG. 9

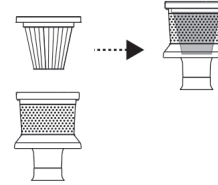

FIG. 14

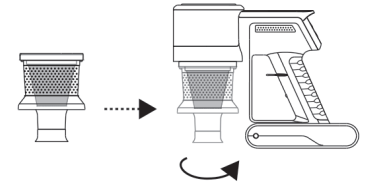

FIG. 15

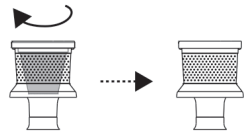

FIG. 10



FIG. 11

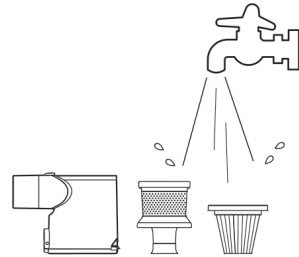

FIG. 12

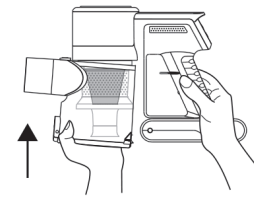

FIG. 16

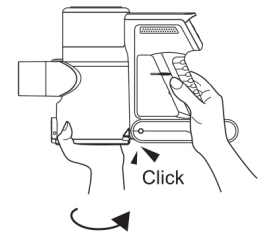

FIG. 17

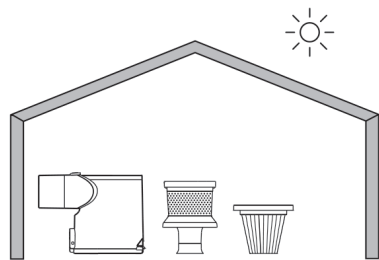

FIG. 13

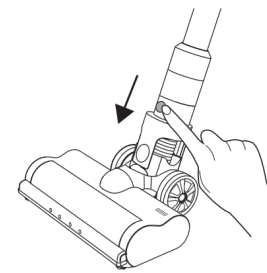

FIG. 18

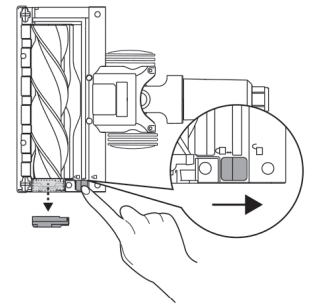

FIG. 19

DZIĘKUJEMY ZA WYBÓR MARKI ZELMER. ŻYCZYMY SATYSFAKCJI Z UŻYTKOWANIA URZĄDZENIA.

OSTRZEŻENIE

PRZED UŻYCIEM PRODUKTU NALEŻY UWAŻNIE PRZECZYTAĆ INSTRUKCJĘ UŻYTKOWANIA. PRZECHOWUJ JĄ W BEZPIECZNYM MIEJSCU DO WYKORZYSTANIA W PRZYSZŁOŚCI

OPIS

1. Akumulator
2. Korpus
3. Pojemnik na kurz
4. Rura metalowa
5. Elektroszczotka
6. Fitr HEPA
7. Fitr metalowy
8. Szczotka 2w1
9. Ssawka szczelinowa
10. Uchwyt

- Urządzenie główne
11. Ekran LED
 12. Przyciski kontrolne
 13. Lampka kontrolna ładowania
 14. Gniazdo ładowania

- Ekran LED
15. Poziomy prędkości pracy
 16. Wskaźnik poziomu naładowania baterii

- Panel sterowania
17. Poziom mocy +/-
 18. Przycisk WŁĄCZ/WYŁĄCZ

Uwaga!
Akcesoria mogą działać na rurze lub urządzeniu głównym.

INSTRUKCJE BEZPIECZEŃSTWA

Z tego urządzenia mogą korzystać dzieci w wieku 8 lat i starsze oraz osoby o zmniejszonych zdolnościach fizycznych, czuciowych lub umysłowych lub nieposiadające doświadczenia i wiedzy, jeśli są one pod nadzorem lub wcześniej otrzymały instrukcje dotyczące korzystania z urządzenia w sposób bezpieczny i rozumieją związane z tym zagrożenia. Nie należy dopuszczać, aby dzieci bawiły się urządzeniem. Czyszczenie i konserwacja urządzenia nie mogą być dokonywane przez dzieci bez nadzoru.

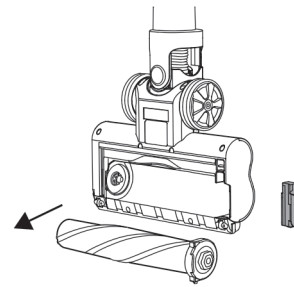

FIG. 20

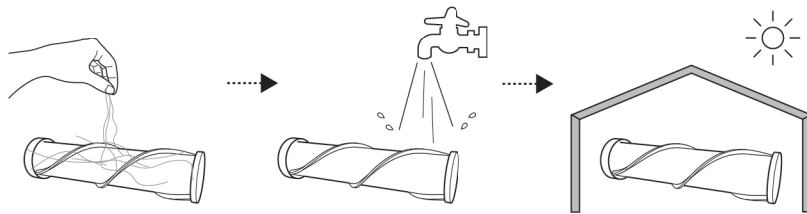

FIG. 21

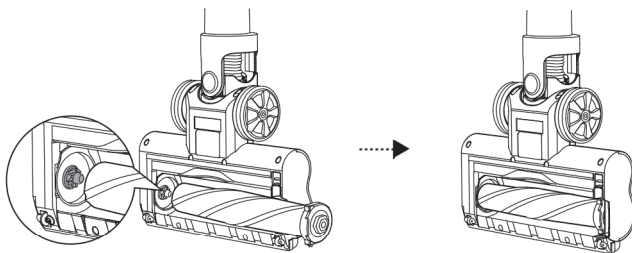

FIG. 22

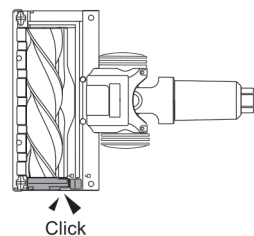



FIG. 23

Jeżeli przewód zasilający jest uszkodzony, aby uniknąć zagrożenia musi on zostać wymieniony przez producenta, autoryzowany serwis lub odpowiednio wykwalifikowaną osobę.

OSTRZEŻENIE: W celu naładowania baterii należy używać wyłącznie odłączalnego zasilacza dostarczonego z tym urządzeniem.

 Symbol ten oznacza, że urządzenie jest przeznaczone do zasilania z odłączanej jednostki zasilającej. Urządzenie zawiera baterie, które mogą być wymieniane wyłącznie przez wykwalifikowane osoby.

Przed czyszczeniem lub konserwacją urządzenia należy wyjąć wtyczkę z gniazdka zasilającego.

Ładuj urządzenie zgodnie z instrukcjami dotyczącymi ŁADOWANIA URZĄDZENIA.

Ze względu na obudowę odkurzacza wykonaną z tworzyw sztucznych, trzymaj

urządzenie z dala od wszelkich źródeł ciepła (grzejniki, piecyki, itp.).

Nie zatykaj otworów wlotowych i wylotowych odkurzacza!

Przed wymianą wyposażenia należy wyłączyć odkurzacza.

Urządzenie jest przeznaczone do użytku na maksymalnej wysokości do 2000m n.p.m.

WAŻNE OSTRZEŻENIA

Przed podłączeniem urządzenia do sieci sprawdzić, czy napięcie zasilania jest takie samo, jak wskazane na tabliczce znamionowej urządzenia.

W trakcie korzystania z urządzenia przewód zasilający nie może być zaplątany ani owinięty wokół urządzenia. Nie ciągnij za kabel przyłączeniowy w celu odłączenia go.

Nie używaj, nie podłączaj ani nie odłączaj urządzenia od zasilania mając mokre ręce lub stopy. Urządzenie należy czyścić według wskazówek znajdujących się w sekcji dotyczącej czyszczenia i konserwacji.

Natychmiast odłącz produkt od sieci w przypadku awarii lub uszkodzenia i skontaktuj się z autoryzowanym działem pomocy technicznej.

Aby zapobiec jakiegokolwiek niebezpieczeństwu, nie należy otwierać obudowy urządzenia. Jedynie wykwalifikowany personel techniczny z oficjalnego serwisu technicznego marki może przeprowadzać naprawy lub procedury na urządzeniu.

Nieprawidłowe używanie lub niewłaściwa obsługa produktu powoduje unieważnienie gwarancji. Tylko autoryzowane centrum serwisu technicznego może dokonywać napraw produktu.

To urządzenie jest przeznaczone wyłącznie do użytku domowego i w żadnym wypadku nie powinno być wykorzystywane do użytku komercyjnego lub przemysłowego. W przypadku niewłaściwego użytkownika lub manipulowania produktem, produkt nie będzie objęty gwarancją.

Nie używaj urządzenia do odkurzania płynów (wody, itp.), ostrych przedmiotów (szpilek, gwoździ, szkła, itp.), żarzących się przedmiotów (zapalek, papierosów).

Nigdy nie używaj turbo szczotki do: polerowania podłóg, ssania (płynów, mokrego lub wilgotnego pyłu, gorącego popiołu, płonących przedmiotów, takich jak papierosy, zapalniczki, ostre i twarde przedmioty, takich jak: maszyny do golenia, szpilki, pinezki, kawałki szkła itp.), mąki, cementu, gipsu, tonera do drukarek lub kserokopiarek itp.

Eurogama Sp. z o.o. nie ponosi odpowiedzialności za jakiegokolwiek szkody, które mogą wystąpić na osobach, zwierzętach lub przedmiotach z powodu nieprzestrzegania tych ostrzeżeń.

INSTRUKCJA UŻYTKOWANIA

Montaż na ścianie

Urządzenie nie może stać samodzielnie. Upewnij się, że jest bezpiecznie zamontowane.

Przymocuj uchwyt w sposób pokazany na rys. 1A lub rys. 1B (nie przyklejaj na szorstkiej lub nierównej powierzchni, takiej jak cegła, porowate aluminium lub tynk).

Przymocuj wspornik na wysokości 107cm / 3.5ft (RYS. 2)

Montaż

Podłącz wybrany element czyszczący do metalowej rury lub jednostki głównej urządzenia, tak jak pokazano na ilustracji (RYS. 3)

Instrukcja obsługi

Przycisk włączania / wyłączania: naciśnij, aby włączyć lub wyłączyć urządzenie.

Przełączanie między poziomami mocy: naciśnij przycisk "+", aby zwiększyć siłę ssania lub przycisk "-", aby zmniejszyć siłę ssania.

Wskaźnik poziomu naładowania baterii: może pokazywać dostępną ilość energii zarówno podczas pracy, jak i całego procesu ładowania akumulatora.

 Poziom mocy SUPER

 Poziom mocy STANDARD

 Poziom mocy ECO

Ładowanie urządzenia

Urządzenie jest zasilane przez wbudowaną baterię litową. Przed pierwszym użyciem ładuj akumulator przez co najmniej 3,5 godziny.

Akumulator można ładować na dwa sposoby. Metoda 1 (RYS.4), metoda 2 (RYS.5)

Uwagi:

Urządzenie nie może pracować podczas ładowania.

Podczas ładowania wskaźnik(i) zasilania migają, a po pełnym naładowaniu świecą się na biało.

Wskaźniki zasilania migają, gdy poziom naładowania akumulatora jest niski.

Urządzenia nie można ładować, gdy temperatura otoczenia jest niższa niż 10°C / 50°F lub wyższa niż 45°C / 113°F.

Konserwacja

Aby uzyskać optymalną wydajność, regularnie czyścić i konserwuj urządzenie zgodnie z poniższymi instrukcjami. Częstotliwość czyszczenia/wymiany zależy od charakteru użytkowania.

Zalecana częstotliwość czyszczenia/wymiany

CZĘŚĆ	CZĘSTOTLIWOŚĆ CZYSZCZENIA	CZĘSTOTLIWOŚĆ WYMIANY
Pojemnik na kurz	Po każdym użyciu	-
Filtr metalowy	Raz w tygodniu (dwa razy w tygodniu, jeśli masz zwierzę)	-
Filtr gąbkowy	Raz w tygodniu (dwa razy w tygodniu, jeśli masz zwierzę)	Co 3-6 miesięcy
Filtr HEPA	Raz w tygodniu (dwa razy w tygodniu, jeśli masz zwierzę)	Co 3-6 miesięcy
Szczotka obrotowa	Raz w tygodniu	Co 6-12 miesięcy

Wyczyść pojemnik na kurz i filtry

Ostrożnie

Wyłącz urządzenie przed czyszczeniem.

Jeśli pojemnik na kurz jest pełny, urządzenie może przerwać pracę, aby zapobiec przegrzaniu.

Wyczyść pojemnik na kurz, zanim napełni się do linii MAX.

1. Zdemonuj metalową rurę (RYS. 6)
2. Naciśnij przycisk opróżniania kurzu, aby opróżnić pojemnik na kurz (RYS.7)
3. Naciśnij i przytrzymaj przycisk zwalniania pojemnika na kurz i obróć pojemnik w prawo, aby go zwolnić (RYS.8)
4. Obróć metalowy filtr w prawo, aby go zwolnić (RYS.9)
5. Obróć filtr HEPA w prawo, aby go zwolnić (RYS. 10)
6. Strząśnij zabrudzenia, stukając filtrami o pojemnik na śmieci (RYS.11)
7. Przepłucz pojemnik na kurz i filtry (RYS.12)

Uwaga: do czyszczenia filtrów nie używaj szczotki, gorącej wody ani żadnego detergentu.

8. Pozostaw pojemnik na kurz i filtry na powietrzu do całkowitego wyschnięcia przed ponownym montażem (RYS.13)

Uwaga: Chronić przed bezpośrednim oddziaływaniem światła słonecznego. Wszystkie części muszą być całkowicie suche przed ponownym montażem.

9. Zainstaluj filtr gąbkowy na filtrze HEPA i obróć filtr HEPA w lewo, aby zainstalować go w filtrze metalowym (RYS.14)

10. Obróć metalowy filtr w lewo, aby zainstalować go w jednostce głównej. (RYS. 15)

11. Upewnij się, że rowki na pojemniku na kurz są w linii z klamrami na jednostce głównej, a następnie popchnij pojemnik na kurz w górę do środka jednostki głównej. (RYS. 16)

12. Obracaj pojemnik na kurz w lewo do momentu, aż usłyszysz kliknięcie (RYS.17)

Czyszczenie szczotki obrotowej

1. Wyłącz odkurzacz, naciśnij przycisk zwalniania szczotki podłogowej, aby wyjąć ją z metalowej rury (RYS. 18)
2. Naciśnij przycisk zwalniania szczotki obrotowej, aby zwolnić pasek blokujący szczotki obrotowej. (RYS.19)
3. Zdejmij pasek blokujący szczotki obrotowej i podnieś szczotkę, aby ją wyjąć. (RYS.20)
4. Wyczyść szczotkę obrotową za pomocą nożytek lub innych narzędzi, oplucz, a następnie pozostaw do wyschnięcia na powietrzu (RYS. 21)
5. Ponownie zainstaluj szczotkę obrotową, wkładając najpierw stały wystający koniec, a następnie wciskając ją na miejsce, do momentu kliknięcia. (RYS.22)
6. Wciśnij pasek blokujący szczotki obrotowej, aż usłyszysz kliknięcie (RYS.23)

Rozwiązywanie problemów

PROBLEMY	ROZWIĄZANIA
Odkurzacz nie zbiera brudu. Brak ssania i słabe ssanie	<ul style="list-style-type: none"> • Pojemnik na kurz może być pełny; opróżnij pojemnik na kurz. • Sprawdź czy ssawka szczelinowa i szczotka podłogowa nie są zablokowane; w razie potrzeby usuń elementy blokujące. • Usuń wszelkie sznurki, włókna dywanu lub włosy, które mogą być owinięte wokół szczotki obrotowej. • Sprawdź czy połączenie między jednostką główną a metalową rurą nie jest zablokowane; w razie potrzeby usuń elementy blokujące. • Sprawdź metalową rurkę pod kątem ewentualnych zanieczyszczeń i usuń je jeśli trzeba. • Sprawdź czy filtry wymagają czyszczenia. Postępuj zgodnie z instrukcjami dotyczącymi płukania i suszenia filtrów na powietrzu przed ponownym montażem.
Odkurzacz sam się wyłącza.	<p>Istnieje kilka możliwych przyczyn samoczynnego wyłączenia się odkurzacza, takie jak blokady, problemy z akumulatorem i przegrzanie. Jeśli odkurzacz wyłączy się samoczynnie, wykonaj następujące czynności:</p> <ol style="list-style-type: none"> 1. Włącz odkurzacz i sprawdź kontrolki akumulatora. Jeśli konieczne jest ładowanie, podłącz wyłączony odkurzacz do zasilania. 2. Opróżnij pojemnik na kurz i wyczyść filtry. 3. Sprawdź metalową rurę, akcesoria i otwory i usuń wszelkie elementy blokujące. 4. Pozostaw jednostkę główną odkurzacza wyłączoną na przynajmniej 4 minuty, do momentu aż ostygnie i powróci do temperatury pokojowej. 5. Ponownie uruchom odkurzacz

UTYLIZACJA PRODUKTU



To urządzenie jest oznaczone zgodnie z Dyrektywą Europejską 2012/19/UE oraz polską Ustawą z dnia 11 września 2015r. „o zużyтым sprzęcie elektrycznym i elektronicznym” (Dz.U. z dn. 23.10.2015 poz. 11688) symbolem przekreślonego kontenera na odpady.

Takie oznakowanie informuje, że sprzęt ten, po okresie jego użytkowania nie może być umieszczany łącznie z innymi odpadami pochodzącymi z gospodarstwa domowego.

Użytkownik jest zobowiązany do oddania go prowadzącym zbieranie zużytego sprzętu elektrycznego i elektronicznego/. Prowadzący zbieranie, w tym lokalne punkty zbiórki, sklepy oraz gminne jednostki, tworzą odpowiedni system umożliwiający oddanie tego sprzętu.

Właściwe postępowanie ze zużyтым sprzętem elektrycznym i elektronicznym przyczynia się do uniknięcia szkodliwych dla zdrowia ludzi i środowiska naturalnego konsekwencji, wynikających z obecności składników niebezpiecznych oraz niewłaściwego składowania i przetwarzania takiego sprzętu.

Mamy nadzieję, że produkt przyniesie Państwu wiele satysfakcji.



Produkt może zawierać baterie. Przed usunięciem produktu wyjąć baterie i wyrzucić je do specjalnego pojemnika przeznaczanego do zbiórki baterii.

WE WOULD LIKE TO THANK YOU FOR CHOOSING ZELMER. WE WISH THE PRODUCT PERFORMS TO YOUR SATISFACTION AND PLEASURE

WARNING

PLEASE READ THE INSTRUCTIONS FOR USE CAREFULLY PRIOR TO USING THE PRODUCT. STORE THESE IN A SAFE PLACE FOR FUTURE REFERENCE

DESCRIPTION

1. Battery pack
2. Main body
3. Dust container
4. Metal tube
5. Power brush
6. HEPA filter
7. Metal filter
8. 2in1 tool
9. Crevice tool
10. Holding rack

Main machine

11. LED screen
12. Control buttons
13. Charging indication light
14. Charging socket

LED screen

15. Indication for power level
16. Indication of instant energy volume

Control panel

17. Power level +/-
18. ON/OFF button

Note!

Accessories may work onto tube or main machine.

SAFETY INSTRUCTIONS

This appliance can be used by children aged from 8 years and above and persons with reduced physical, sensory or mental capabilities or lack of experience and knowledge if they have been given supervision or instruction concerning use of the appliance in a safe way and understand the hazards involved. Children shall not play with the appliance. Cleaning and user maintenance shall not be made by children without supervision.

The adaptor cable cannot be replaced.

If the cable is damaged, the adaptor will be discarded.

WARNING: For the purpose of recharging the battery, only use the detachable supply unit provided with this appliance.

 This symbol means that the appliance is intended to be supplied from a detachable supply unit.

The appliances contains batteries that are only replaceable by skilled persons.

This appliance contains batteries that are not replaceable.

Plug must be removed from socket-outlet before cleaning or maintaining the appliance.

Follow the charging the product instructions in order to charge it.

Due to the plastic housing of the vacuum cleaner, keep the appliance away from all heat sources (radiators, stoves, etc.).

Do not block the vacuum cleaner inlet and outlet openings!

Turn off the vacuum cleaner before replacing equipment.

This appliance is intended for use at a maximum altitude of 2000m above sea level.

IMPORTANT WARNINGS

Prior to plugging in the product, check that your mains voltage is the same as the one indicated on the product label.

The mains connection cable must not be tangled or wrapped around the product during use.

Do not pull on the connection cord in order to unplug it.

Do not use, connect or disconnect the device to the mains with your hands or feet wet.

Proceed according to the conservation and cleaning section of this manual for cleaning.

Unplug the product immediately from the mains in the event of any breakdown or damage and contact an authorised Technical support service.

In order to prevent any risk of danger, do not open the device. Only qualified technical personnel from the

brand's Official Technical support service may carry out repairs or procedures on the device.

Any incorrect use or improper handling of the product shall render the warranty null and void. Only an authorised technical support service centre may carry out repairs on this product.

This appliance is designed exclusively for domestic use, in no case should be a commercial or industrial use. In case of misuse or tampering with the product, it will be out of warranty.

Do not use the appliance to vacuum liquids (water, etc), sharp objects (pins, pins, nails, glass, etc), incandescent objects (matches, cigarettes).

Never use the turbobrush to: Polish floors, suck (Liquids, wet or damp dust, hot ash, burning objects, such as cigarettes, matches, sharp and hard items, such us: razors, pins, thumbtacks, pieces of glass, etc), flour, cement, plaster, printer or photocopier toner, etc.

B&B TRENDS SL. disclaims all liability for damages that may occur to people, animals or objects, for the non-observance of these warnings.

INSTRUCTION OF USE

Wall Mounting

The vacuum cannot stand on its own. Make sure it is mounted securely.

Attach the handle as shown in Fig. 1A or Fig.1B (Do not stick to rough or uneven surface like brick, porous aluminum or stucco surfaces.)

Attach the bracket at the height of 107cm / 3.5ft (Fig. 2)

Assembling

Attach your desired cleaning accessory to the metal tube or main unit of the vacuum as illustrated (FIG.3)

Operating guide

On/off button: press it to power on or power off this vacuum cleaner.

Switch among power levels: press button of '+' to increase vacuum suction, press button of '-' to decrease vacuum suction.

Indication of instant energy volume: may show instant energy volume during both vacuum working and whole process of battery charging.

 SUPER power level

 STANDARD power level

 ECO power level

Charge your vacuum

The vacuum is powered by the built-in lithium battery. Before first use, charge the battery for at least 3,5hours.

You can charge the battery in two ways. Method 1 (FIG.4), method 2 (FIG.5)

Notes:

The vacuum cannot work while charging

The power indicator(s) is(are) flashing during charging and stay white when fully charged.

The power indicators flash when the battery is low

The vacuum cannot be charged when the ambient temperature is below 10°C/50°F or above 45°C/113°F

Maintenance

For optimal performance, follow the instructions below to clean and maintain the vacuum regularly. The cleaning/replacement frequency will depend on your usage habits of the vacuum.

Recommended cleaning/replacement frequency

VACUUM PART	CLEANING FREQUENCY	REPLACEMENT FREQUENCY
Dust box	After each use	-
Metal filter	Once every week (Twice a week if you have a pet)	-
Sponge filter	Once every week (Twice a week if you have a pet)	Every 3-6 months
HEPA filter	Once every week (Twice a week if you have a pet)	Every 3-6 months
Rolling Brush	Once every week	Every 6-12 months

Clean the dust box and filters

Caution

Turn off the vacuum before cleaning it.

If the dust box is filled with dust, the vacuum may stop to prevent overheating

Clean the dust box before it fills to the MAX line.

1. Disassemble the metal tube (FIG.6)
2. Press the dust empty button to empty the dust box (FIG.7)
3. Press and hold the dust box release button and turn the dust clockwise to release it (FIG.8)
4. Turn the metal filter clockwise to release it (FIG.9)
5. Turn the HEPA filter clockwise to release it (FIG.10)
6. Shake off debris by tapping the filters against your trash container (FIG.11)
7. Rinse the dust box and filters (FIG.12)

Note: Do not use a brush, hot water or any detergent to clean the filters

8. Air-dry the dust box and filters completely before reassembly (FIG.13)

Caution: Keep away from direct sunlight. All parts must be completely dry before reassembly

9. Install the sponge filter on the HEPA filter and turn the HEPA filter counter-clockwise to install it in the, metal filter (FIG.14)
10. Turn the metal filter counter-clockwise to install it in the main unit. (FIG.15)
11. Make sure that the grooves on the dust box aligned with the buckles on the main unit and then push the dust box upward into the main unit. (FIG.16)
12. Turn the dust box counter-clockwise until you hear a click (FIG.17)

Clean the rolling brush

1. Turn off the vacuum, press the floor brush release button to remove the floor brush from the metal tube (FIG.18)
2. Press the rolling brush release button to release the rolling brush locking strip. (FIG.19)
3. Take out the rolling brush locking strip and lift the rolling brush to remove. (FIG.20)
4. Clean the rolling brush using scissors or other tools, rinse and then air-dry the rolling brush (FIG.21)

5. Reinstall the rolling brush by inserting the fixed protruding end first, then clicking into place. (FIG.22)

6. Push the rolling brush locking strip in until you hear a click (FIG.23)

Troubleshooting

PROBLEMS	SOLUTIONS
Vacuum is not picking up debris. No suction or light suction.	<ul style="list-style-type: none"> • Dust box may be full; empty the dust box. • Check crevice tool nozzle and floor brush for blockages; clear blockages if required. • Remove any string, carpet fibers or hair that may be wrapped around the rolling brush • Check connection between the main unit and metal tube for blockages; clear blockages if required. • Check the metal tube for and clear any debris • Check filters to see if they need cleaning. Follow instructions for rinsing and completely air-drying the filters before reassembling.
Vacuum turns off on its own.	<p>There are several possible reasons for the vacuum turning off on its own, including blockages, battery issues and overheating. If vacuum turns off on its own, perform the following steps:</p> <ol style="list-style-type: none"> 1. Turn on the vacuum and check the battery indicator lights. If recharging is needed, plug in while vacuum is off. 2. Empty the dust box and clean the filters. 3. Check the metal tube, accessories and intel openings and remove any blockages. 4. Allow the main unit of the vacuum to cool for at least 5. 4 minutes, until they return to room temperature. 6. Restart the vacuum.

PRODUCT DISPOSAL



This product complies with European Directive 2012/19/EU on electrical and electronic devices, known as WEEE (Waste Electrical and Electronic Equipment), provides the legal framework applicable in the European Union for the disposal and reuse of waste electronic and electrical devices. Do not dispose of this product in the bin, instead going to the electrical and electronic waste collection centre closest to your home.



The product may contain batteries. Remove them before disposing of the product and dispose in special containers approved for this purpose.

DANKE FÜR IHRE WAHL DER MARKE ZELMER. WIR WÜNSCHEN IHNEN GENUSS, DAS GERÄT ZU BENUTZEN

WARNUNG

LESEN SIE DIE GEBRAUCHSANWEISUNG SORGFÄLTIG DURCH, BEVOR SIE DAS GERÄT VERWENDEN. BEWAHREN SIE SIE ZUM SPÄTEREN NACHSCHLAGEN AN EINEM SICHEREN ORT AUF

BESCHREIBUNG

1. Akku
2. Gehäuse
3. Staubbehälter
4. Metallrohr
5. Power Brush Bürste
6. HEPA-Filter
7. Metallfilter
8. 2in1-Bürste
9. Fugendüse
10. Griff

Hauptgerät

11. LED-Display
12. Kontrolltasten
13. Kontrollleuchte - Akkuladezustand
14. Ladebuchse

LED-Display

15. Anzeige der Leistungsstufen
16. Akkuanzeige

Bedienungsfeld

17. Leistungsstufe +/-
18. EIN-/AUS-Schalter

Hinweis!

Zubehöerteile können am Rohr oder Hauptgerät verwendet werden.

SICHERHEITSHINWEISE

Dieses Gerät kann von Kindern ab 8 Jahren sowie von Personen mit eingeschränkten physischen, sensorischen oder geistigen Fähigkeiten oder Mangel an Erfahrung und Wissen benutzt werden, vorausgesetzt, dass sie beaufsichtigt oder bezüglich des sicheren Gebrauchs des Geräts unterwiesen wurden und die daraus resultierenden Gefahren verstehen.

Kinder dürfen nicht mit dem Gerät spielen.

Die Reinigung und Wartung des Geräts darf nicht von Kindern ohne Aufsicht durchgeführt werden.

Wenn das Netzkabel beschädigt ist, muss es durch den Hersteller, eine autorisierte Service-Stelle oder eine entsprechend qualifizierte Person ersetzt werden, um eine Gefährdung zu vermeiden.

WARNUNG: Zum Aufladen von Akku verwenden Sie ausschließlich den abnehmbaren Stromadapter, der zum Lieferumfang dieses Gerätes gehört.

 Dieses Symbol bedeutet, dass das Gerät für die Versorgung über eine abnehmbare Versorgungseinheit vorgesehen ist.

Das Gerät enthält Batterien, die nur von Fachleuten ausgewechselt werden können.

Ziehen Sie vor der Reinigung oder Wartung des Geräts den Netzstecker aus der Steckdose.

Laden Sie das Gerät gemäß den Anweisungen für LADEN DES GERÄTS auf.

Da das Staubsaugergehäuse aus Kunststoff hergestellt ist, lagern sie das Gerät nicht in der Nähe von Wärmequellen (Heizgeräte, Herden usw.)

Schließen Sie die Ein- und Ausgangsöffnungen des Staubsaugers nicht zu!

Vor dem Austausch von Bestandteilen schalten Sie den Staubsauger ab.

Das Gerät ist für den Einsatz in einer maximalen Höhe von 2000 m über dem Meeresspiegel vorgesehen.

WICHTIGE WARNUNGEN

Vor dem Anschluss des Geräts an das Stromnetz prüfen, ob die Versorgungsspannung mit der auf dem Typenschild des Geräts angegebenen Spannung übereinstimmt.

Vor dem Anschluss des Geräts an das Stromnetz prüfen, ob die Versorgungsspannung mit der auf dem Typenschild des Geräts angegebenen Spannung übereinstimmt. Ziehen Sie nicht am Verbindungskabel, um es von der Steckdose zu trennen.

Das Gerät darf mit nassen Händen o. Füßen weder benutzt noch ans Netz angeschlossen bzw. vom Netz getrennt werden. Reinigen Sie das Gerät gemäß den Anweisungen im Abschnitt Reinigung und Wartung.

Trennen Sie das Produkt bei Fehlfunktionen oder Beschädigungen sofort vom Netz und wenden Sie sich an einen autorisierten technischen Kundendienst.

Um jegliche Gefahren zu vermeiden, öffnen Sie nicht das Gehäuse des Geräts. Nur qualifiziertes technisches Personal des offiziellen technischen Kundendienstes der Marke darf Reparaturen oder Eingriffe an dem Gerät vornehmen.

Bei Missbrauch oder unsachgemäßer Handhabung des Produkts erlischt die Garantie. Nur ein autorisierter technischer Kundendienst kann das Produkt reparieren.

Dieses Gerät ist nur für den Hausgebrauch bestimmt und darf unter keinen Umständen für gewerbliche oder industrielle Zwecke verwendet werden. Wenn das Produkt missbräuchlich verwendet oder manipuliert wird, fällt es nicht unter die Garantie.

Verwenden Sie das Gerät nicht zum Aufsaugen von Flüssigkeiten (Wasser usw.), scharfen Gegenständen (Nadeln, Nägel, Glas usw.), glühenden Gegenständen (Streichhölzer, Zigaretten).

Verwenden Sie die Turbobürste niemals für: Polieren von Böden, Saugen (Flüssigkeiten, nasser oder feuchter Staub, heiße Asche, brennende Gegenstände wie Zigaretten, Streichhölzer, scharfe und harte Gegenstände wie Rasierklingen, Stecknadeln, Nadeln, Glasscherben usw.), Mehl, Zement, Gips, Drucker- oder Kopierertoner usw.

B&B TRENDS SL. lehnt jede Haftung für Schäden an Personen, Tieren oder Gegenständen ab, die aufgrund der Nichtbeachtung dieser Warnungen entstehen können.

BETRIEBSANLEITUNG

Wandmontage

Das Gerät kann ohne Halterung nicht stehen. Stellen Sie sicher, dass es fest montiert ist.

Befestigen Sie den Griff wie in Abbildung 1A oder Abbildung 1B dargestellt (kleben Sie ihn nicht auf einer rauhen oder unebenen Oberfläche wie Ziegelsteine, poröses Aluminium oder Putz).

Befestigen Sie die Halterung in einer Höhe von 107cm / 3,5ft (ABB. 2)

Montage

Schließen Sie das ausgewählte Zubehörteil an das Metallrohr oder die Haupteinheit des Geräts an (ABB. 3)

Bedienungsanleitung

Ein-/Ausschalter: Drücken Sie diese Taste, um das Gerät ein- oder auszuschalten.

Umschaltung der Leistungsstufe: Drücken Sie die Taste „+“, um die Saugleistung zu erhöhen oder die Taste „-“, um die Saugleistung zu verringern.

Akkuanzeige: Kann die verfügbare Akkukapazität sowohl während des Betriebs als auch während des gesamten Ladevorgangs anzeigen.

 Reinigungsmodus SUPER

 Reinigungsmodus STANDARD

 Reinigungsmodus ECO

Aufladen des Geräts

Das Gerät wird über eine integrierte Lithiumbatterie mit Strom versorgt. Vor dem ersten Betrieb laden Sie den Akku mindestens 3,5 Stunden lang.

Das Aufladen kann auf zweierlei Weise durchgeführt werden. Methode 1 (ABB. 4), Methode 2 (ABB. 5)

Hinweise:

Betreiben Sie das Gerät nicht während des Ladevorgangs.

Während des Ladevorgangs blinkt(-en) die Akkuanzeige(-n). Sie leuchten weiß, wenn sie vollständig aufgeladen sind.

Die Akkuanzeigen blinken, wenn der Akkuladestatus niedrig ist.

Das Gerät darf nicht aufgeladen werden, wenn die Umgebungstemperatur unter 10°C / 50°F oder über 45°C oder 113°F liegt.

Wartung

Um eine optimale Leistung zu erzielen, reinigen und warten Sie das Gerät regelmäßig gemäß den nachstehenden Anweisungen. Die Häufigkeit der Reinigung/des Austausches hängt von der Art der Verwendung ab.

Empfohlene Reinigungs-/Austauschintervalle

TEIL	HÄUFIGKEIT DER REINIGUNG	HÄUFIGKEIT DES AUSTAUSCHES
Staubbehälter	Nach jedem Gebrauch	-
Metallfilter	Einmal pro Woche (zweimal pro Woche, wenn Sie ein Tier haben)	-
Schaumfilter	Einmal pro Woche (zweimal pro Woche, wenn Sie ein Tier haben)	alle 3- 6 Monate
HEPA-Filter	Einmal pro Woche (zweimal pro Woche, wenn Sie ein Tier haben)	alle 3- 6 Monate
Bürstenwalze	Einmal in der Woche	alle 6- 12 Monate

Reinigen Sie den Staubbehälter und die Filter

Achtung!

Schalten Sie das Gerät vor dem Reinigen aus.

Wenn der Staubbehälter voll ist, kann das Gerät nicht mehr funktionieren, um eine Überhitzung zu verhindern.

Reinigen Sie den Staubbehälter, bevor sein Inhalt die MAX-Linie erreicht.

1. Entfernen Sie das Metallrohr (ABB. 6)
2. Drücken Sie die Entriegelungstaste, um den Staubbehälter zu entleeren (ABB. 7).
3. Halten Sie die Entriegelungstaste des Staubbehälters gedrückt, und drehen Sie den Staubbehälter im Uhrzeigersinn, um ihn zu lösen (ABB. 8)
4. Drehen Sie den Metallfilter im Uhrzeigersinn, um ihn zu lösen (ABB. 9)
5. Drehen Sie den HEPA-Filter im Uhrzeigersinn, um ihn zu lösen (ABB. 10)
6. Schütteln Sie den Schmutz ab, indem Sie die Filter über einen Mülleimer ausklopfen (ABB. 11)
7. Spülen Sie den Staubbehälter und die Filter aus (ABB. 12)

Hinweis: Verwenden Sie zum Reinigen der Filter keine Bürste, kein heißes Wasser oder Reinigungsmittel.

8. Den Staubbehälter und die Filter vor dem Zusammenbau vollständig an der Luft trocknen lassen (ABB. 13)

Hinweis: Vor direkter Sonneneinstrahlung schützen. Alle Zubehörteile müssen vor dem Zusammenbau vollständig trocken sein.

9. Setzen Sie den Schwammfilter auf den HEPA-Filter ein, und drehen Sie den HEPA-Filter gegen den Uhrzeigersinn, um ihn in den Metallfilter einzusetzen (ABB. 14).
10. Drehen Sie den Metallfilter gegen den Uhrzeigersinn, um ihn in das Hauptgerät einzusetzen. (ABB. 15)
11. Stellen Sie sicher, dass die Rillen am Staubbehälter mit den Klammern an der Haupteinheit ausgerichtet sind, und drücken Sie den Staubbehälter dann nach oben in Richtung der Mitte des Hauptgeräts. (ABB. 16)
12. Drehen Sie den Staubbehälter gegen den Uhrzeigersinn, bis er hörbar einrastet (ABB. 17)

Reinigung der Bürstenwalze

1. Schalten Sie den Staubsauger aus und drücken Sie die Entriegelungstaste der Bodenbürste, um sie vom Metallrohr zu trennen (ABB. 18)
2. Drücken Sie die Entriegelungstaste der Bürstenwalze, um die Verriegelungsleiste der Bürstenwalze zu lösen. (ABB.19)
3. Entfernen Sie die Verriegelungsleiste der Bürstenwalze und heben Sie die Bürste an, um diese herauszuziehen. (ABB.20)
4. Reinigen Sie die Bürstenwalze mit einer Schere oder anderen Werkzeugen, spülen Sie die Bürstenwalze ab und trocknen Sie sie an der Luft (ABB. 21)
5. Setzen Sie die Bürstenwalze wieder ein, indem Sie sie zuerst zurück in das Fach setzen und drücken, bis sie einrastet. (ABB.22)
6. Drücken Sie die Verriegelungsleiste der Bürstenwalze, bis sie hörbar einrastet (ABB. 23).

Lösung der Probleme

PROBLEME	LÖSUNGEN
Der Staubsauger saugt nicht mehr. Schwache oder keine Saugleistung.	<ul style="list-style-type: none"> • Der Staubbehälter ist möglicherweise voll; Entleeren Sie den Staubbehälter. • Überprüfen Sie, ob die Fugendüse und die Bodenbürste nicht blockiert sind. Entfernen Sie ggf. Fremdkörper. • Entfernen Sie alle Fäden, Teppichfasern oder Haare, die um die Bürstenwalze gewickelt sein können. • Überprüfen Sie, ob die Verbindung zwischen dem Hauptgerät und dem Metallrohr blockiert ist. Entfernen Sie ggf. Fremdkörper. • Überprüfen Sie das Metallrohr auf Fremdkörper, und entfernen Sie diese gegebenenfalls. • Überprüfen Sie, ob die Filter zu reinigen sind. Befolgen Sie vor dem Zusammenbau die Anweisungen zum Spülen und Trocknen der Filter.
Der Staubsauger schaltet sich von selbst aus.	<p>Es gibt mehrere mögliche Ursachen dafür, dass der Staubsauger sich von selbst ausschaltet, z. B. Blockierungen, Probleme mit Akku und Überhitzung. Wenn der Staubsauger sich automatisch ausschaltet, gehen Sie wie folgt vor:</p> <ol style="list-style-type: none"> 1. Schalten Sie den Staubsauger ein, und überprüfen Sie die Kontrollleuchten des Akkus. Wenn Sie den Staubsauger aufladen müssen, schließen Sie ihn an die Stromversorgung an. Der Staubsauger muss ausgeschaltet sein. 2. Entleeren Sie den Staubbehälter und reinigen Sie die Filter. 3. Überprüfen Sie das Metallrohr, Zubehörteile und Öffnungen. Entfernen Sie alle Blockierungen. 4. Schalten Sie das Hauptgerät des Staubsaugers für mindestens 4 Minuten aus, bis er abgekühlt ist und wieder Raumtemperatur erreicht. 5. Starten Sie den Staubsauger neu.

PRODUKTENTSORGUNG



Dieses Produkt entspricht der Richtlinie 2012/19/EU des Europäischen Parlaments und des Rates über Elektro- und Elektronik-Altgeräte (WEEE), die den rechtlichen Rahmen für die Entsorgung und Wiederverwendung von Elektro- und Elektronik-Altgeräten in der Europäischen Union festlegt. Das Produkt nicht mit Hausmüll entsorgen. Bringen Sie dieses Produkt zur nächstgelegenen Sammelstelle für gebrauchte Elektrogeräte.



Das Produkt kann Batterien enthalten. Entnehmen Sie vor der Entsorgung des Produkts die Batterien und entsorgen Sie sie in einem speziellen Behälter für die Batteriesammlung.

DĚKUJEME, ŽE JSTE SI VYBRALI ZNAČKU ZELMER. PŘEJEME VÁM, ABYSTE BYLI S NAŠÍM VÝROBKEM SPOKOJENI

VAROVÁNÍ

PŘED POUŽITÍM VÝROBKU SI POZORNĚ PŘEČTĚTE NÁVOD K POUŽITÍ. USCHOVEJTE JEJ NA BEZPEČNÉM MÍSTĚ PRO BUDOUCÍ POUŽITÍ

POPIS

1. Akumulátor
2. Tělo
3. Nádoba na prach
4. Kovová trubice
5. Kartáč Power brush
6. HEPA filtr
7. Kovový filtr
8. Kartáč 2v1
9. Štěrbinová hubice
10. Rukojeť

Hlavní jednotka

11. LED obrazovka
12. Kontrolní tlačítka
13. Kontrolka nabíjení
14. Nabíjecí zdířka

LED obrazovka

15. Úroveň provozní rychlosti
16. Ukazatel úrovně nabití baterie

Ovládací panel

17. Stupeň výkonu +/-
18. Tlačítko ZAPNOUT/VYPNOUT

Upozornění!

Příslušenství může fungovat s trubicí nebo hlavní jednotkou.

BEZPEČNOSTNÍ POKYNY

Tento spotřebič mohou používat děti ve věku 8 let nebo starší a osoby se sníženými fyzickými, smyslovými nebo mentálními schopnostmi nebo s nedostatkem zkušeností a znalostí, pokud jsou pod dohledem nebo dříve obdržely pokyny pro bezpečné používání spotřebiče a porozuměly rizikům, které s tím souvisí. Nedovolte dětem, aby používaly spotřebič jako hračku. Děti bez dozoru nesmí provádět čištění a údržbu spotřebiče.

Pokud je přívodní kabel poškozen, musí jej z bezpečnostních důvodů vyměnit výrobce, autorizovaný servis nebo osoba s příslušnou kvalifikací.

VÝSTRAHA:

Za účelem nabití baterie používejte pouze odpojitelný napájecí adaptér dodávaný s tímto zařízením.

 Tento symbol znamená, že spotřebič je určen k napájení z odpojitelné napájecí jednotky.

Spotřebiče obsahují baterie, které mohou vyměnit pouze kvalifikované osoby.

Před čištěním nebo údržbou spotřebiče odpojte zástrčku ze zásuvky

Spotřebič nabíjejte v souladu s pokyny pro NABÍJENÍ SPOTŘEBIČE.

Vzhledem k tomu, že tělo vysavače je vyrobeno z plastů, udržujte zařízení v bezpečné vzdálenosti od všech zdrojů tepla (radiátory, kamna apod.).

Neblokujte vstupní a výstupní otvory vysavače!

Před výměnou vybavení vysavač vypněte.

Spotřebič je určen k použití v maximální nadmořské výšce 2000 m n. m.

DŮLEŽITÁ VAROVÁNÍ

Před připojením zařízení k síti zkontrolujte, zda je napájecí napětí stejné, jak je uvedeno na typovém štítku zařízení.

Během používání zařízení nesmí být napájecí kabel zamotaný ani omotaný kolem zařízení. Netahejte za napájecí kabel, když jej odpojujete od sítě.

Nepoužívejte, nepřipojujte ani neodpojujte zařízení od sítě, pokud máte mokré ruce nebo nohy. Zařízení čistěte podle pokynů uvedených v části věnované čištění a údržbě.

V případě poruchy nebo poškození výrobek okamžitě odpojte od sítě a kontaktujte autorizované oddělení technické podpory.

Aby se zabránilo jakémukoli ohrožení, neotvírejte schránku zařízení. Opravy nebo práce na zařízení smí provádět pouze kvalifikovaný technický personál z oficiálního technického servisu značky.

Nesprávné použití nebo nesprávná obsluha výrobku má za následek ztrátu záruky. Opravy výrobku smí provádět pouze oficiální středisko technického servisu.

Toto zařízení je určeno výhradně pro domácí použití a v žádném případě nesmí být použito pro komerční nebo průmyslové účely. V případě nesprávného používání nebo zacházení s výrobkem se na výrobek nebude vztahovat záruka.

Nepoužívejte zařízení k vysávání kapalin (voda apod.), ostrých předmětů (špendlíků, hřebíků, skla atd.), žhavých předmětů (zápalek, cigaret).

Nikdy nepoužívejte turbo kartáč na: leštění podlah, odsávání (kapalin, mokrého nebo vlhkého prachu, horkého popela, hořících předmětů, jako jsou cigarety, zápalky, ostré a tvrdé předměty, např.: holicí strojky, špendlíky, napínáčky, kousky skla apod.), vysávání mouky, cementu, sádry, toneru pro tiskárny nebo kopírky apod.

B&B TRENDS SL. nenese odpovědnost za jakékoli škody, ke kterým může dojít u osob, zvířat nebo věcí z důvodu nedodržení těchto varování.

NÁVOD K POUŽITÍ

Montáž na stěně

Zařízení nemůže stát samostatně. Ujistěte se, zda je bezpečně namontováno.

Upevněte rukojeť způsobem znázorněným na obr. 1A nebo obr. 1B (nelepte ji na drsný nebo nerovný povrch, jako je cihla, porézní hliník nebo šlechtěná omítka).

Připevněte vzpěru ve výši 107cm / 3.5ft (OBR. 2)

Montáž

Připojte vybraný čisticí prvek ke kovové trubici nebo hlavní jednotce zařízení, jak je uvedeno na obrázku (OBR. 3)

Návod k obsluze

Tlačítko zapnutí / vypnutí: stisknutím zařízení zapnete nebo vypnete.

Přepínání mezi stupni výkonu: stisknutím tlačítka "+", zvýšíte sací výkon, stisknutím tlačítka "-", sací výkon snížíte.

Ukazatel úrovně nabití baterie: může ukazovat dostupné množství energie během provozu i během celého procesu nabíjení akumulátoru.

 Stupeň výkonu SUPER

 Stupeň výkonu STANDARD

 Stupeň výkonu ECO

Nabíjení zařízení

Zařízení je napájeno vestavěnou lithiovou baterií. Před prvním použitím nabíjejte akumulátor alespoň 3,5 hodiny.

Akumulátor lze nabíjet dvěma způsoby. Metoda 1 (OBR.4), metoda 2 (OBR.5)

Upozornění:

Zařízení nesmí pracovat během nabíjení.

Během nabíjení ukazatel(e) napájení blikají a po úplném nabití svítí bíle.

Ukazatele napájení blikají, když je stav nabití akumulátoru nízký.

Zařízení nelze nabíjet, pokud je okolní teplota nižší než 10°C / 50°F nebo vyšší než 45°C / 113°F.

Údržba

Pro dosažení optimálního výkonu je nutné zařízení pravidelně čistit a udržovat podle následujících pokynů. Frekvence čištění/výměny závisí na způsobu použití.

Doporučené frekvence čištění/výměny

SOUČÁST	FREKVENCE ČIŠTĚNÍ	FREKVENCE VÝMĚNY
Nádoba na prach	Po každém použití	-
Kovový filtr	Jednou týdně (dvakrát týdně, pokud máte domácí zvíře)	-
Houbový filtr	Jednou týdně (dvakrát týdně, pokud máte domácí zvíře)	Každých 3-6 měsíců
HEPA filtr	Jednou týdně (dvakrát týdně, pokud máte domácí zvíře)	Každých 3-6 měsíců
Rotační kartáč	Jednou týdně	Každých 6-12 měsíců

Vyčistěte nádobu na prach a filtry

Opatrně

Před čištěním zařízení vypněte.

Pokud je nádoba na prach plná, zařízení může přestat pracovat, aby nedošlo k jeho přehřátí.

Nádobu na prach vyčistěte, než se naplní po rysku MAX.

1. Demontujte kovovou trubici (OBR. 6)
2. Stisknutím tlačítka vyprázdňování prachu vyprázdněte nádobu na prach (OBR.7)
3. Stiskněte a podržte tlačítko pro uvolnění nádoby na prach a otočením nádoby ve směru hodinových ručiček ji uvolníte (OBR.8)
4. Otočením kovového filtru ve směru hodinových ručiček jej uvolníte (OBR.9)
5. Otočením HEPA filtru ve směru hodinových ručiček jej uvolníte (OBR. 10)
6. Setřeste nečistoty poklepáním filtrů o odpadkový koš (OBR. 11)
7. Vypláchněte nádobu na prach a filtry (OBR.12)

Upozornění: k čištění filtrů nepoužívejte kartáč, horkou vodu ani žádné čisticí prostředky.

8. Před opětovnou montáží nechte nádobu na prach a filtry na vzduchu zcela vyschnout (OBR.13)

Upozornění: Chraňte před přímým působením slunečního záření. Všechny díly musí být před opětovnou montáží zcela suché.

9. Nainstalujte houbový filtr na HEPA filtru a namontujte HEPA filtr do kovového filtru jeho otočením proti směru hodinových ručiček (OBR.14)
10. Otočením kovového filtru proti směru hodinových ručiček jej nainstalujte do hlavní jednotky. (OBR. 15)
11. Ujistěte se, zda jsou drážky na nádobě na prach zarovnané s přezkami na hlavní jednotce, a poté zatlačte nádobu na prach nahoru dovnitř hlavní jednotky. (OBR. 16)
12. Otáčejte nádobou na prach proti směru hodinových ručiček, dokud neuslyšíte cvaknutí (OBR.17)

Čištění rotačního kartáče

1. Vypněte vysavač a stisknutím tlačítka pro uvolnění podlahového kartáče jej vyjměte z kovové trubice (OBR. 18)
2. Stisknutím tlačítka pro uvolnění rotačního kartáče uvolněte zajišťovací pásek rotačního kartáče. (OBR.19)
3. Odstraňte zajišťovací pásek rotačního kartáče a zvedněte kartáč, abyste ho vyjmuli. (OBR.20)
4. Rotační kartáč vyčistěte nůžkami nebo jiným nástrojem, opláchněte a nechte uschnout na vzduchu (OBR. 21)

5. Opětovně nainstalujte rotační kartáč tak, že nejprve zasunete pevný vyčnívající konec a pak jej zatlačíte na místo, dokud neuslyšíte cvaknutí. (OBR.22)

6. Zatlačte zajišťovací pásek rotačního kartáče, dokud neuslyšíte cvaknutí (OBR.23)

Řešení problémů

PROBLÉMY	ŘEŠENÍ
Vysavač nesbírá nečistoty. Žádné sání a slabé sání	<ul style="list-style-type: none"> Nádoba na prach může být plná; vyprázdněte nádobu na prach. Zkontrolujte, zda nejsou štěrbinová hubice a podlahový kartáč ucpané; v případě potřeby odstraňte předměty, které je ucply. Odstraňte všechny provázky, vlákna koberce nebo vlasy, které mohou být omotány kolem rotačního kartáče. Zkontrolujte, zda není zablokované spojení mezi hlavní jednotkou a kovovou trubicí; v případě potřeby odstraňte předměty, které je ucply. Zkontrolujte kovovou trubicí, zda neobsahuje případné nečistoty, a v případě potřeby je odstraňte. Zkontrolujte, zda je třeba vyčistit filtry. Před opětovnou montáží filtrů postupujte podle pokynů pro opláchnutí a sušení filtrů na vzduchu.
Vysavač se sám vypíná.	<p>Existuje několik možných příčin, proč se vysavač sám vypíná, například ucpání, problémy s akumulátorem a přehřátí. Pokud se vysavač sám vypne, proveďte následující kroky:</p> <ol style="list-style-type: none"> Zapněte vysavač a zkontrolujte kontrolky akumulátoru. Pokud je nutné vysavač nabít, připojte vypnutý vysavač k napájení. Vyprázdněte nádobu na prach a vyčistěte filtry. Zkontrolujte kovovou trubicí, příslušenství a otvory a odstraňte vše, co je mohlo ucpat. Nechte hlavní jednotku vysavače vypnutou alespoň 4 minuty, dokud nevychladne na pokojovou teplotu. Opět zapněte vysavač.

LIKVIDACE VÝROBKU



Tento výrobek je v souladu se směrnicí Směrnice Evropského parlamentu a Rady 2012/19/EU o odpadních elektrických a elektronických zařízeních (OEEZ), která stanoví právní rámec Evropské unie v rozsahu likvidace a opětovného využití použitých elektrických a elektronických zařízení. Nevyhazujte tento výrobek do domovního odpadu. Odevzdejte jej v nejbližší sběrně nebo výkupně odpadních elektrických a elektronických zařízeních.



Výrobek může obsahovat baterie. Před likvidací výrobku vyjměte baterie a vhodte je do speciální nádoby určené pro sběr baterií.

ĎAKUJEME, ŽE STE SI VYBRALI ZNAČKU ZELMER. ĎAKUJEME, ŽE STE SI VYBRALI ZNAČKU ZELMER

VAROVANIE

PRED POUŽITÍM VÝROBKU SO DÔKLADNE PREČÍTAJTE NÁVOD NA JEHO POUŽÍVANIE, KTORÝ SI UCHOVAJTE NA BEZPEČNOM MIESTE, ABY STE HO MOHLI POUŽIŤ AJ V BUDÚCNOSTI

OPIS

- Akumulátor
- Telo vysávača
- Nádoba na prach
- Kovová trubica
- Hubica Power brush
- HEPA filter
- Kovový filter
- Hubica 2v1
- Škárová hubica
- Úchytka

Hlavné zariadenie

- LED displej
- Kontrolné tlačidlá
- Kontrolka nabíjania
- Nabíjacia stanica

LED displej

- Režimy pracovnej rýchlosti
- Kontrolka úrovne nabitia batérie

Riadiaci panel

- Síla výkonu +/-
- Tlačidlo ZAP./VYP.

Upozornenie!

Príslušenstvo je možné používať s trubicou alebo hlavným zariadením.

BEZPEČNOSTNÉ POKYNY

Spotřebič môžu používať deti vo veku 8 rokov a staršie a osoby so zníženými fyzickými, zmyslovými alebo mentálnymi schopnosťami alebo osoby bez skúseností a znalostí, pod podmienkou, že sú pod dohľadom alebo boli poučené o jeho bezpečnom prevádzkovaní a uvedomujú si riziko spojené s jeho používaním. Zabráňte deťom používať spotřebič ako hračku. Deti bez dohľadu dospelého nesmú spotřebič čistiť ani vykonávať jeho údržbu.

V prípade poškodenia napájacieho kábla, poškodený kábel musí vymeniť výrobca, jeho autorizovaný servis alebo osoby s požadovanou kvalifikáciou, aby ste predišli vzniku ohrozenia.

VAROVANIE: Na nabitie batérie používajte výhradne odpojiteľný napájací adaptér dodaný spolu so zariadením.

 Tento symbol znamená, že spotrebič je určený na napájanie z odpojiteľnej napájacej jednotky.

Spotrebiče obsahujú batérie, ktoré môžu vymeniť len kvalifikované osoby.

Pred čistením a údržbou vyťahnite zástrčku spotrebiča z elektrickej zásuvky.

Spotrebič nabíjajte podľa pokynov uvedených v časti **NABÍJANIE PRÍSTROJA**.

Kryt vysávača je vyrobený z plastu, preto sa spotrebič nesmie nachádzať v blízkosti zdrojov tepla (radiátory, ohrievače, a pod.).

Neupchávajte vstupné a výstupné otvory vysávača!

Pred výmenou príslušenstva vysávač vypnite.

Spotrebič je určený na používanie v maximálnej nadmorskej výške do 2000 m. n. m.

DÔLEŽITÉ UPOZORNENIA

Pred zapojením spotrebiča do siete skontrolujte, či sa sieťové napätie zhoduje s napätím uvedeným na výkonnom štítku na spotrebiči.

Napájací kábel sa počas prevádzky nesmie zamotať ani ovinúť okolo prístroja.

Ak chcete odpojiť spotrebič z elektrickej zásuvky, neťahajte za sieťový kábel.

Nepoužívajte, nepripájajte ani neodpájajte spotrebič z napájacej siete mokrymi rukami a/alebo chodidlami

Čistenie spotrebiča vykonávajte podľa pokynov uvedených v časti o údržbe a čistení.

V prípade poruchy alebo poškodenia výrobok okamžite odpojte z napájacej siete a kontaktujte autorizovaný servis.

V prípade poruchy spotrebič neotvárajte, aby ste predišli riziku ohrozenia. Servis a opravy spotrebiča môžu vykonávať iba kvalifikovaní technickí pracovníci autorizovaného technického servisu značky.

Nesprávne používanie alebo nevhodné zaobchádzanie s výrobkom bude mať za následok zrušenie záruky a zodpovednosti. Servis a opravy spotrebiča môžu vykonávať iba autorizovaný servis značky.

Spotrebič je určený na používanie v domácnostiach, nikdy ho nepoužívajte pre komerčné ani priemyselné účely. Nesprávne používanie alebo nevhodné zaobchádzanie s výrobkom bude mať za následok zrušenie záruky a zodpovednosti.

Spotrebič nepoužívajte na vysávanie tekutín (voda a pod.), ostrých predmetov (špendlíky, klince, sklo, a pod.), horúcich predmetov (zápalky, cigarety).

Turbokefa nie je vhodná na: leštenie podlahy, odsávanie (tekutín, mokrého alebo vlhkého prachu, horúceho popolu, horiacich predmetov ako sú: cigarety, zápalky, ostré a tvrdé predmety ako sú: holiace žiletky, špendlíky, pripínáčky, črepy skla a pod.), múka, cement, sadra, toner do tlačiarní alebo kopírok a pod.

B&B TRENDS SL nezodpovedá za žiadne škody, ktoré by mohli byť spôsobené ľuďom, zvieratám alebo na predmetoch z dôvodu nedodržania týchto upozornení riadnym spôsobom.

NÁVOD NA POUŽÍVANIE

Montáž na stene

Zariadenie nesmie stáť samostatne. Skontrolujte, či je bezpečne namontované.

Úchyt upevnite spôsobom uvedeným na obr. 1A alebo obl. 1A (nenalepujte na drsný alebo nerovný povrch ako je tehla, pórovitý hliník alebo omietka).

Úchyt upevnite vo výške 107 cm/ 3.5ft (OBR. 2)

Montáž

Výbraný čistiaci diel upevnite na kovovú trubicu alebo hlavnú jednotku zariadenia, postupujte podľa obrázka (OBR.3)

Návod na používanie

Tlačidlo zapnutia/vypnutia: stlačte na zapnutie alebo vypnutie zariadenia.

Prepínanie stupňa sacieho výkonu: na zvýšenie sacej sily stlačte tlačidlo "+", na zníženie sacej sily stlačte tlačidlo "-".

Kontrolka úrovne nabitia batérie: môže ukazovať dostupné množstvo energie počas prevádzky ako aj celého procesu nabíjania akumulátora.

 Stupeň sacieho výkonu SUPER

 Stupeň sacieho výkonu STANDARD

 Stupeň sacieho výkonu ECO

Nabíjanie zariadenia

Zariadenie je napájané zabudovanou lítiovou batériou. Pred prvou prevádzkou je potrebné nabíjať akumulátor po dobu najmenej 3,5 hodiny.

Akumulátor je možné nabíjať dvoma spôsobmi. Metóda 1. (OBR.4), metóda 2 (OBR.5)

Upozornenie:

Zariadenie nesmie byť počas nabíjania prevádzkované.

Kontrolky nabíjania (i) počas nabíjania blikajú, po úplnom nabití sa rozsvietia na bielo.

Kontrolky nabíjania blikajú, ak je hladina nabitia akumulátora príliš nízka.

Zariadenie nesmie byť nabíjané pri teplote nižšej ako 10°C / 50°F alebo vyššej ako 45°C / 113°F.

Údržba

Na dosiahnutie optimálneho výkonu je potrebné zariadenie pravidelne čistiť a udržiavať podľa nižšie uvedených pokynov. Frekvencia čistenia/výmeny závisí od charakteru prevádzkovania.

Odporúčaná frekvencia čistenia/výmeny

DIEL	FREKVENCIA ČISTENIA	FREKVENCIA VÝMENY
Nádoba na prach	Po každom použití	-
Kovový filter	Raz za týždeň (dva krát za týždeň, ak máte zvierata)	-
Špongiový filter	Raz za týždeň (dva krát za týždeň, ak máte zvierata)	Každé 3-6 mesiacov
Filter HEPA	Raz za týždeň (dva krát za týždeň, ak máte zvierata)	Každé 3-6 mesiacov
Rotačná hubica	Raz za týždeň	Každých 6-12 mesiacov

Vyčistite nádobu na prach a filtre

Opatrne

Pred čistením zariadenie vypnite.

Ak je nádoba na prach plná, zariadenie môže prestať pracovať, aby sa neprehrialo.

Nádobu na prach vyčistíte pred tým, než bude naplnená na MAX.

1. Zdemontujte kovovú trubicu (OBR. 6)
2. Na vyčistenie nádoby na prach stlačte tlačidlo vyprázdnenia nádoby (OBR.7)
3. Stlačte a podržte tlačidlo aretácie nádoby na prach a nádobu otočte v smere pohybu hodinových ručičiek a uvoľnite ju (OBR.8)
4. Kovový filter otočte v smere hodinových ručičiek a vyberte ho (OBR.9)
5. HEPA filter otočte v smere hodinových ručičiek a vyberte ho (OBR.10)
6. Vytriasaním filtrov do odpadkového koša z nich vyprášte všetky nečistoty (OBR.11)
7. Opláchnite nádobu na prach a filtry (OBR.12)

Upozornenie: na čistenie filtrov nepoužívajte kefu, horúcu vodu ani žiadne saponáty.

8. Pred ďalším prevádzkovaním nechajte nádobu na prach a filtre úplne vyschnúť na vzduchu. (OBR.13)

Upozornenie: Chráňte pred priamym pôsobením slnečného svetla. Všetky diely musia byť pred opätovným zostavením úplne suché.

9. Na HEPA filter nasadte špongiový filter a HEPA filter otočte proti smeru hodinových ručičiek, aby ste ho nasadili do kovového filtra (OBR.14)

10. Kovový filter otočte proti smeru hodinových ručičiek a nasadte ho do hlavnej jednotky (OBR.15)

11. Skontrolujte, aby boli drážky na nádobe na prach zarovnané so svorkami na hlavnej jednotke, a nádobu na prach potlačte smerom nahor do stredu hlavnej jednotky (OBR.16)

12. Nádobu na prach otáčajte proti smeru hodinových ručičiek, kým nezacvakne (OBR.17)

Čistenie rotačnej hubice

1. Vysávač vypnite, stlačte tlačidlo aretácie podlahovej hubice a vytiahnite ju z kovovej trubice (OBR.18)
2. Stlačte tlačidlo aretácie rotačnej hubice a uvoľnite istiaci pásik rotačnej hubice (OBR.19)
3. Zložte istiaci pásik rotačnej kefy a hubicu nadvihnite, aby sa mohla vybrať. (OBR.20)
4. Pomocou nožničiek alebo iného náradia vyčistíte rotačnú hubicu, opláchnite ju a nechajte úplne vyschnúť. (OBR.21)
5. Rotačnú hubicu nasadte späť, najskôr nasadte jej pevný vyčnievajúci koniec a potom ju zatlačte na miesto, kým nezacvakne (OBR.22)

6. Zatlačte na istiaci pásik rotačnej hubice, kým nezacvakne (OBR. 23).

Riešenie problémov

PROBLÉMY	RIEŠENIE
Vysávač nevysáva nečistoty. Nesaje alebo saje slabšie.	<ul style="list-style-type: none"> • Nádoba na prach môže byť plná; vyprázdnite nádobu na prach. • Skontrolujte, či nie sú upchaté škárová a podlahová trubica; v prípade nutnosti odstráňte príčinu upchatia. • Odstráňte všetky šnúrky, kobercové vlákna alebo vlasy, ktoré môžu byť namotané na rotačnej hubici. • Skontroluje, či nie je upchatý spoj medzi hlavnou jednotkou a kovovou trubicou; v prípade nutnosti odstráňte príčinu upchatia. • Skontrolujte kovovú trubicu, či nie je upchatá, odstráňte príčinu upchatia. • Skontrolujte, či nie je potrebné vyčistiť filtre. Pred ďalšou montážou postupujte podľa návodu na umývanie a sušenie filtrov na vzduchu.
Vysávač sa sám vypína.	<p>Niekoľko možných príčin automatického vypnutia vysávača ako napr. poisťka, problémy s akumulátorom a prehriatie. Ak sa vysávač automaticky vypne, postupujte podľa nasledujúcich pokynov:</p> <ol style="list-style-type: none"> 1. Zapnite vysávač a skontrolujte kontrolky akumulátora. Ak ho treba nabiť, vypnutý vysávač zapojte k zdroju napájania. 2. Vyprázdnite nádobu na prach a filtre. 3. Skontrolujte kovovú trubicu, príslušenstvo a otvory a odstráňte všetko, čo ich môže upchať. 4. Hlavnú jednotku vysávača nechajte vypnutú najmenej 4 minúty, kým úplne nevychladne a nedosiahne izbovú teplotu. 5. Vysávač znovu spustíte do prevádzky.

EKOLOGICKÁ LIKVIDÁCIA VÝROBKU



Výrobok spĺňa požiadavky základnej smernice Európskeho parlamentu a Rady 2012/19/EÚ o odpade z elektrických a elektronických zariadení (OEEZ), ktorá určuje právny rámec platný v Európskej únii v oblasti zneškodňovania a opätovného použitia/recyklácie vyradených elektronických a elektrických zariadení. Výrobok nevyhadzujte do komunálneho odpadu. Odovzdajte ho v najbližšom zbernom mieste pre vyradené elektronické a elektrické prístroje.



Výrobok môže obsahovať batérie. Pred likvidáciou výrobku ich vyberte a vyhodte ich do špeciálnych nádob určených pre tento účel.

KÖSZÖNJÜK, HOGY ZELMER MÁRKÁT VÁLASZTOTTA. REMÉLJÜK ELÉGEDETT LESZ A TERMÉKÜNKKEL

FIGYELMEZTETÉS

HASZNÁLAT ELŐTT FIGYELMESEN OLVASSA EL A HASZNÁLATI UTASÍTÁST! KÉSŐBBI TÁJÉKOZÓDÁS CÉLJÁBÓL BIZTONSÁGOS HELYEN ŐRIZZE MEG!

LEÍRÁS

1. Akkumulátor
2. Törzs
3. Portartály
4. Fémcső
5. Power brush kefe
6. HEPA szűrő
7. Fémszűrő
8. 2 az 1-ben kefe
9. Résszívófej
10. Fogó

Főegység

11. LED kijelző
12. Kontroll gombok
13. Töltöttségi szint jelzőlámpája
14. Töltő csatlakozója

LED kijelző

15. Munkasebesség szintjei
16. Akkumulátor feltöltöttségi szintjének kijelzője

Vezérlő panel

17. Erőszabályzó +/-
18. BE-/KI kapcsoló gomb

Figyelem!

A tartozékok csak a csövön vagy a főegységen működhetnek.

BIZTONSÁGI INFORMÁCIÓK

Gyermekek a készüléket csakis 8 évet betöltött vagy annál idősebb korban használhatják, továbbá csökkent fizikai és/vagy szellemi képességekkel rendelkezők, illetve a megfelelő tudással vagy tapasztalattal nem rendelkezők is csak felügyelet mellett, vagy a biztonságos használatra vonatkozó utasítások, illetve használatból eredő kockázatok ismeretében vehetik igénybe. Gyerekeknek a készülékkel játszani nem szabad. A készülék tisztítását és karbantartását gyermekeknek végezni felügyelet

nélkül nem szabad.

Amennyiben a tápkábel megsérült, sérülések elkerülése végett a kábel cserét a gyártó, műszaki osztály munkatársa vagy egyéb, egyenlő képesítéssel rendelkező szakértő cserélje.

FIGYELEM! Az elem felöltése céljából csakis a készülékkel mellett a készletben lévő töltőt használjon!

 Ez a szimbólum azt jelenti, hogy a készüléket leválasztható tápegységről kívánják táplálni.

A készülék olyan elemeket tartalmaz, amelyek csak szakképzett személyek által cserélhetők ki.

A készülék tisztítása vagy karbantartása előtt húzza ki a csatlakozót a hálózathoz.

A készüléket a TÖLTÉSRE vonatkozó utasítások szerint töltse.

Mivel a porszívó háza műanyagból készült, a készüléket mindig tartsa távol a hőforrásoktól (fűtőtestek, kandallók, kályhák stb.)!

Ne tömítse el a porszívó légbevezető és kivezető nyílásait! A tartozékok cseréje előtt kapcsolja ki a porszívót!

A készülék maximum 2000 méteres tengerszint feletti magasságig használható.

FONTOS FIGYELMEZTETÉSEK

A termék bekapcsolása előtt ellenőrizze, hogy a hálózati feszültség megfelel-e a termék követelményeinek (ezt a termék címkéjén ellenőrizheti).

Használat során ügyeljen rá, hogy a tápkábel ne legyen összegubancolódva vagy a készülék köré tekeredve. Ne ráncigálja a tápkábelt, ne fogja azt a konnektorból való kihúzásakor!

Vizes kézzel és / vagy lábbal ne csatlakoztassa hálózatra, illetve ne használja a készüléket!

A készüléket a tisztításra és karbantartásra vonatkozó pontban foglalt utasítások szerint tisztítsa.

Üzemzavar vagy sérülés esetén azonnal kapcsolja le a hálózatról a készüléket, és lépjen kapcsolatba a hivatalos műszaki osztállyal.

A veszély elkerülése érdekében ne nyissa fel a készüléket. Javításokat vagy egyéb munkálatokat a készüléken csakis a hivatalos márkaszervizben dolgozó szakember végezhet.

A termék nem megfelelő vagy helytelen kezelése a garanciális jogok megszűnésével jár. A terméket csakis a hivatalos márkaszervíz ügyfélszolgálat javíthatja.

A készülék otthoni használatra készült, semmilyen körülmények között ne használja közösségi vagy ipari célokra. A készülék nem megfelelő kezelése garanciális jogok megszűnésével jár.

Ne használja a készüléket folyadékok porszívózására (víz, stb.), illetve éles tárgyak (gombostű, szeg, üveg, stb.) vagy égő tárgyak (gyufa, cigaretta) porszívózására.

A turbókefét az alábbi tevékenységekhez sosem használja: padló polírozása, felszívás (folyadékok, nedves vagy vizes por, forró hamu, lángoló tárgyak, úgymint cigaretta, gyufa, éles és kemény tárgyak, pl.: borotva, gombostű, üvegdarabok stb.), liszt, cement, gipsz, nyomtatók vagy fénymásolók tintapatronja stb.

A **B&B TRENDS SL** a jelen használati utasításban foglaltak be nem tartásából eredő személyi, állati, illetve tárgyi sérülésekért felelősséget nem vállal.

HASZNÁLATI UTASÍTÁSOK

Falra rögzítés

A készülék szabadon nem állhat. Győződjön meg arról, hogy biztonságosan rögzítette!

A rögzítőt az 1A vagy az 1B ábrán látható módon rögzítse! (Érdes, nem egyenletes felülethez, úgymint téglá, pórusakkal rendelkező alumínium vagy vakolat ne erősítse!)

A tartót 107 cm / 3.5ft magasságban rögzítse (2. ábra)

Összerakás

A kiválasztott tisztítóelemet csatlakoztassa a fémcsőhöz vagy a készülék fő egységéhez az ábrának megfelelően (3. ábra)

Használati útmutató

Be-/kikapcsoló gomb: a készülék be-/kikapcsolásához nyomja meg ezt a gombot.

Az erősség szabályozása: A szívóerő növelése végett nyomja meg a "+", a szívóerő csökkentése érdekében pedig a "-" gombot!

Elem töltöttségi jelzője: mutatja az energia mennyiségét, munka közben, valamint a töltés során is.

 SZUPER erő

 SZTENDERD erő

 ECO erő

A készülék töltése

A készüléket a beépített lítiumelem látja el energiával. Az első használat előtt az akkumulátort tölts le galább 3,5 órán keresztül.

Az akkumulátort kétféle módon lehet tölteni. 1. módszer (4. ábra), 2. módszer (5. ábra)

Figyelem:

A készülék töltés közben nem működhet.

Töltés közben a töltöttségi szint kijelzője(i) villog, teljes feltöltés után fehéren világít.

A töltöttség kijelzői villognak, amikor az akkumulátor szintje alacsony.

A készülék nem töltődik, amikor a környezet hőmérséklete 10°C / 50°F foknál alacsonyabb vagy 45°C / 113°F magasabb.

Karbantartás

Az optimális hatékonyság érdekében az alábbi utasítások szerint rendszeresen tisztítsa és tartsa karban a készüléket. A tisztítás/ csere gyakorisága a használat módjától függ.

Javasolt tisztítás/csere gyakorisága

ELEM	TISZTÍTÁS GYAKORISÁGA	CSERE GYAKORISÁGA
Portartály	Minden használat után	-
Fémcsűrő	Hetente egyszer (ha van házi állata, hetente kétszer)	-
Szivacsszűrő	Hetente egyszer (ha van házi állata, hetente kétszer)	3-6 havonta
HEPA szűrő	Hetente egyszer (ha van házi állata, hetente kétszer)	3-6 havonta
Forgó kefe	Hetente egyszer	6-12 havonta

Tisztítsa meg a portartályt és a szűrőket!

Óvatosan

Tisztítás előtt kapcsolja ki!

Amikor a portartály megtelt, a készülék a túlmelegedés elkerülése érdekében félbeszakíthatja a működését!

Tisztítsa meg a portartályt, mielőtt elérné a MAX szintet!

1. Vegye le a fémcsövet (6. ábra)
2. A portartály kiürítéséhez nyomja meg a portartály kiürítés gombját (7. ábra)
3. Nyomja meg a portartály leválasztó gombját, majd jobbra fordítsa el a portartályt (8. ábra)
4. A kiengedéshez jobbra fordítsa el a fémcsűrőt (9. ábra)
5. A kiengedéshez jobbra fordítsa el a HEPA szűrőt (10. ábra)
6. Rázza ki a port, a szűrőt finoman ütögesse a szemetes széléhez (11. ábra)
7. Öblítse át a portartályt és a szűrőket (12. ábra)

Megjegyzés: a szűrők tisztításához kefé, forró vizet, és tisztítószereket ne használjon.

8. A beszerelés előtt hagyja a portartályt és a szűrőket szabad levegőn, hogy teljesen kiszáradjanak ki (13. ábra)

Figyelem: Védje a közvetlen napsugárzástól. Ügyeljen arra, hogy beszerelés előtt az összes elem teljesen kiszáradjon.

9. Tegye vissza a szivacsszűrőt a HEPA szűrőre, a HEPA szűrőt fordítsa el balra, hogy visszahelyezze fémcsűrőre. (14. ábra)

10. A főegységhez történő rögzítéshez fordítsa el balra a fémcsűrőt (15. ábra)

11. Győződjön meg arról, hogy a portartályon lévő bemélyedések a főegységen lévő kapcsokkal egy síkban helyezkednek el, majd nyomja el a portartályt felfelé a főegység belsejébe (16. ábra)

12. Fordítsa a portartályt balra addig, amíg meg nem hallja a kattánást. (17. ábra)

Forgó kefe tisztítása

1. Kapcsolja ki a porszívót, nyomja meg a padlókefe leválasztó gombját, majd vegye ki a fémcsőből (18. ábra)
2. A forgó kefért rögzítő szalag kiengedéséhez nyomja meg a forgó kefe leválasztó gombját. (19. ábra)
3. Vegye le a forgó kefe rögzítő szalagját, és emelje ki a kefé (20. ábra)
4. A forgó kefért tisztítsa meg egy ollóval vagy más eszközökkel, öblítse át, és majd hagyja megszáradni szabad levegőn (21. ábra)

5. Tegye vissza a forgó keféét, először a kiálló csonkot helyezze be, majd pedig nyomja a helyére egészen a kattintásig. (22. ábra)

6. Nyomja be a forgó kefe rögzítő szalagját egészen a kattintásig. (23. ábra)

Problémák megoldása

PROBLÉMÁK	MEGOLDÁSOK
A porszívó nem szedi a szemetet. Nem szív, vagy a szívás gyenge	<ul style="list-style-type: none"> • A portartály megtelt, ürítse ki. • Ellenőrizze le, hogy a résszívófej és a padlófej nem záródott-e el, szükség esetén távolítsa el az elzáródást okozó elemeket. • Távolítsa el bármilyen cérnaszálat, zsinórokat vagy hajszálakat, melyek körbetekerődtek a forgókefe körül. • Nézze meg, hogy a főegység és a fémcső csatlakozásánál nincs-e elzáródás; szükség esetén távolítsa el az elzáródást okozó elemeket. • Ellenőrizze a fémcsövet az esetlegesen elzáródást okozó elemek tekintetében, és szükség esetén távolítsa el azokat. • Ellenőrizze, hogy nem kell-e kicserélni a szűrőket. Visszahelyezés előtt járjon el a szűrők öblítésére és szárítására vonatkozó utasítások szerint.
A porszívó magától kikapcsolódik.	<p>Ha a porszívó magától kikapcsolódik, ennek több oka lehet, úgymint elzáródás, akkumulátorral kapcsolatos problémák, túlmelegedés. Ha a porszívó magától kikapcsolódik, az alábbiak szerint járjon el:</p> <ol style="list-style-type: none"> 1. Kapcsolja be a porszívót, és nézze meg az akkumulátor jelzőlámpáit. Ha töltés szükséges, kapcsolja fel a táphálózatra. 2. Ürítse ki a portartályt, és tisztítsa meg a szűrőket. 3. Nézze meg a fémcsövet, a tartozékokat, nyílásokat, és valamennyi elzáródást okozó elemet távolítsa el. 4. A porszívó főegységét legalább 4 percre kapcsolja ki, amíg szobahőmérsékletűre hűl. 5. Ismét kapcsolja be a porszívót.

HULLADÉKKEZELÉS



Ez a termék megfelel az elektromos és elektronikus berendezések hulladékairól szóló 2012/19 / EU európai parlamenti és tanácsi irányelveknek (WEEE), amely meghatározza az Európai Unióban az elektromos és elektronikus berendezések hulladékainak ártalmatlanítására és újrahasznosítására vonatkozó jogi keretet. Ne dobja a terméket a szemétkébe. A már nem használt elektronikus és elektromos készülékeket vigye a legközelebbi gyűjtőhelyre.



A készülék elemeket tartalmazhat. Mielőtt kidobná a terméket, vegye ki az elemeket és külön elemgyűjtő dobozba dobja ki.

VĂ MULȚUMIM CĂ AȚI ALES MARCA ZELMER. NE DORIM SĂ FIȚI SATISFĂCUȚI ÎN URMA FOLOSIRII DISPOZITIVULUI

AVERTIZARE

ÎNAINTE DE A UTILIZA PRODUSUL, CITIȚI CU ATENȚIE MANUALUL DE UTILIZARE. PĂSTRAȚI-L ÎNTR-UN LOC SIGUR PENTRU A-L PUTEA FOLOSI PE VIITOR

DESCRIERE

1. Acumulator
2. Unitate
3. Recipient pentru praf
4. Tub din metal
5. Perie Power brush
6. Filtru HEPA
7. Filtru din metal
8. Perie 2 în 1
9. Duză pentru fante
10. Mâner

Dispozitiv principal

11. Ecran LED
12. Butoane de control
13. Indicator luminos încercare
14. Port de încercare

Ecran LED

15. Trepte de viteză
16. Indicator nivel de încercare a bateriei

Panou de control

17. Putere de aspirare +/-
18. Buton PORNIT/OPRIT

Atenție!

Accesoriiile pot funcționa la tub sau la dispozitivul principal.

INSTRUCȚIUNI PRIVIND SIGURANȚA

Acest dispozitiv poate fi utilizat de copiii cu vârsta de peste 8 ani și de persoane cu abilități fizice, senzoriale sau cognitive reduse sau care nu dețin experiența și cunoștințele necesare, cu condiția să fie supravegheați sau să fii primit anterior instrucțiuni despre modul de utilizare a dispozitivului într-un mod sigur și dacă înțeleg pericolele legate de acesta. Copiii nu trebuie să li se permită să se joace cu dispozitivul. Curățarea și întreținerea dispozitivului nu pot fi făcute de copii fără supravegherea unui adult.

În cazul în care cablul de alimentare este deteriorat, pentru a evita orice pericol, acesta trebuie înlocuit de către producător, agentul de service sau de persoane care dețin o calificare similară.

AVERTISMENT: Pentru a încărca bateria trebuie să folosi doar încărcătorul care v-a fost livrat împreună cu dispozitivul.

 Acest simbol semnifică faptul că aparatul este destinat să fie alimentat de la o unitate de alimentare detașabilă.

Aparatele conțin baterii care pot fi înlocuite numai de către persoane calificate.

Înainte de a umple rezervorul cu apă, scoateți ștecărul din priză.

Urmați instrucțiunile de ÎNCĂRCARE A DISPOZITIVULUI pentru a încărca dispozitivul.

Carcasa aspiratorului este realizată din materiale plastice și din această cauză trebuie ținută departe de sursele de căldură (calorifere, centrale termice, etc.)

Nu înfundați supapele de admisie și de evacuare ale aspiratorului!

Oprii aspiratorul înainte de a începe să schimbați accesoriile.

Dispozitivul este destinat utilizării la o altitudine de până la 2000 m deasupra nivelului mării.

AVERTISMENTE IMPORTANTE

Înainte de a conecta dispozitivul la rețea, verificați dacă tensiunea de alimentare este aceeași cu cea indicată pe plăcuța tehnică a dispozitivului.

În timpul utilizării, cablul de alimentare nu trebuie să fie răsucit sau înfășurat în jurul produsului. Nu trageți de cablul de alimentare pentru a-l deconecta.

Nu folosiți, conectați sau deconectați dispozitivul de la sursa de alimentare cu mâinile și/sau picioarele umede. Curățați dispozitivul conform instrucțiunilor din secțiunea privind curățarea și întreținerea.

Deconectați imediat produsul de la rețea în caz de defecțiune sau deteriorare și contactați serviciul oficial de asistență tehnică.

Pentru a evita orice pericol, nu desfaceți carcasa dispozitivului. Numai personalul tehnic calificat de la service-ul tehnic oficial al mărcii poate efectua reparații sau proceduri pe dispozitiv.

Utilizarea sau manipularea necorespunzătoare a produsului va anula garanția. Numai centrul de service tehnic oficial poate repara produsul.

Acest dispozitiv este destinat doar uzului casnic și nu trebuie utilizat în niciun caz pentru uz comercial sau industrial. În cazul folosirii sau manipulării incorecte a produsului, acesta nu va beneficia de garanție.

Nu utilizați dispozitivul pentru a aspira lichide (apă etc.), obiecte ascuțite (ace, cuie, sticlă etc.), obiecte în flăcări (chibrituri, țigări). Nu folosiți niciodată peria turbo pentru: lustruirea podelei, aspirare (lichide, praf ud sau umed, cenușă fierbinte, obiecte în flăcări, precum țigări, chibrituri, obiecte ascuțite și dure precum: aparate de ras, ace, capse, bucăți de sticlă etc.), făină, ciment, tencuială, toner pentru imprimante sau copiatoare etc.

B&B TRENDS SL nu este responsabil pentru daunele care pot apărea în cazul persoanelor, animalelor sau obiectelor din cauza nerespectării acestor avertismente.

INSTRUCȚIUNI DE UTILIZARE

Montarea pe perete

Dispozitivul nu este de sine stătător. Asigurați-vă că este montat în siguranță.

Fixați mânerul așa cum este indicat în fig. 1A sau fig. 1B (a nu se lipi pe o suprafață aspră sau denivelată, precum cărămidă, aluminiu poros sau tencuială).

Fixați tija de sprijin la o înălțime de 107 cm / 3.5ft (FIG. 2)

Montare

Atașează elementul de curățare ales la tubul de metal sau la unitatea principală a dispozitivului, conform ilustrației (FIG. 3)

Instrucțiuni de folosire

Butonul de pornire / oprire: apăsați-l pentru a porni sau a opri dispozitivul.

Reglarea puterii de aspirare: apăsați butonul "+" pentru a mări puterea de aspirare sau butonul "-" pentru a micșora puterea de aspirare.

Indicatorul nivelului de încărcare a bateriei: poate arăta cantitatea de energie disponibilă, atât în timpul funcționării, cât și pe parcursul întregului proces de încărcare a acumulatorului.

 Putere de aspirare SUPER

 Putere de aspirare STANDARD

 Putere de aspirare ECO

Încărcarea acumulatorului

Dispozitivul este alimentat de o baterie cu litiu încorporată. Înainte de prima utilizare, încărcați acumulatorul timp de cel puțin 3,5 ore.

Acumulatorul poate fi încărcat în două moduri. Metoda 1 (FIG.4), metoda 2 (FIG.5)

Observații:

În timpul încărcării dispozitivul nu poate fi folosit.

În timpul încărcării indicatorul (indicatoarele) de alimentare luminează alternativ, iar după ce încărcarea s-a finalizat acestea vor lumina alb.

Indicatoarele de alimentare vor lumina intermitent când nivelul de încărcare a acumulatorului este scăzut.

Nu puteți încărca dispozitivul când temperatura ambientală este mai mică de 10°C / 50°F sau mai mare de 45°C / 113°F.

Întreținere

Pentru a obține o eficacitate optimă, curățați dispozitivul în mod regulat și întrețineți-l în conformitate cu instrucțiunile de mai jos. Frecvența curățării/înlocuirii depinde de modul de folosire.

Frecvența recomandată pentru curățare / înlocuire

PIESA	FRECVENȚA CURĂȚĂRII	FRECVENȚA ÎNLOCUIRII
Recipientul pentru praf	După fiecare utilizare	-
Filtrul din metal	O dată pe săptămână (de două ori pe săptămână, dacă aveți animale)	-
Filtrul burete	O dată pe săptămână (de două ori pe săptămână, dacă aveți animale)	La fiecare 3-6 luni
Filtrul HEPA	O dată pe săptămână (de două ori pe săptămână, dacă aveți animale)	La fiecare 3-6 luni
Peria rotativă	O dată pe săptămână	La fiecare 6-12 luni

Curățați recipientul pentru praf și filtrele

Cu mare grijă

Opriti dispozitivul înainte de a începe curățarea.

Dacă recipientul pentru praf este plin, dispozitivul se poate opri pentru a preveni supraîncălzirea.

Curățați recipientul pentru praf înainte ca acesta să se umple până la nivelul liniei MAX.

1. Demontați tubul din metal (FIG. 6)
 2. Apăsăți butonul de golire pentru a goli recipientul pentru praf (FIG.7)
 3. Apăsăți și țineți apăsat butonul de deblocare a recipientului pentru praf și rotiți recipientul spre dreapta pentru a-l debloca (FIG.8)
 4. Rotiți filtrul din metal spre dreapta pentru a-l debloca (FIG.9)
 5. Rotiți filtrul HEPA spre dreapta pentru a-l debloca (FIG. 10)
 6. Scuturați depunerile de murdărie, lovind filtrele de coșul de gunoi (FIG. 11)
 7. Clătiți recipientul pentru praf și filtrele (FIG.12)
- Atenție: nu folosiți nicio perie, apă fierbinte și niciun fel de detergent pentru a curăța filtrele.
8. Lăsați recipientul pentru praf și filtrele la aer pentru a se usca în totalitate înainte de a le monta la loc (FIG.13)
- Atenție: A se feri de razele directe ale soarelui. Toate piesele trebuie să fie uscate în totalitate înainte de a fi montate la loc.
9. Instalați filtrul burete pe filtrul HEPA și rotiți filtrul HEPA spre stânga pentru a-l instala în filtrul din metal (FIG.14)
 10. Rotiți filtrul din metal spre stânga pentru a-l instala în unitatea principală. (FIG. 15)
 11. Asigurați-vă că fantele de pe recipientul pentru praf sunt în linie cu clemele de pe unitatea principală, iar apoi împingeți recipientul pentru praf în sus către centrul unității principale. (FIG. 16)
 12. Rotiți recipientul pentru praf spre stânga până în momentul în care veți auzi un clic. (FIG.17)

Curățarea periei rotative

1. Opriti aspiratorul, apăsați butonul de deblocare a periei pentru podea pentru a o scoate de pe tubul din metal (FIG. 18)
2. Apăsăți butonul de deblocare a periei rotative pentru a debloca proeminența care blochează peria rotativă (Fig.19)
3. Scoateți proeminența care blochează peria rotativă și ridicați peria pentru a o scoate (Fig.20)
4. Curățați peria rotativă cu ajutorul unei foarfeci sau a altor instrumente, clătiți-o, iar apoi lăsați-o să se

usuze la aer (FIG. 21)

5. Instalați la loc peria rotativă, introducând mai întâi capătul proeminent, iar apoi introduceți-o la locul ei, apăsând până în momentul în care se va auzi un clic. (Fig.22)

6. Introduceți apăsând proeminența care blochează peria rotativă până în momentul în care se va auzi un clic.

Depanare

PROBLEME	SOLUȚII
Aspiratorul nu reține murdăria. Aspiratorul nu aspiră sau puterea de aspirare este scăzută.	<ul style="list-style-type: none"> • Recipientul pentru praf poate fi plin; goliți recipientul pentru praf. • Verificați dacă duza pentru fante sau peria pentru podea nu sunt înfundate; dacă este nevoie îndepărtați elementele cu care s-au înfundat. • Îndepărtați toate șnururile, fibrele covoarelor și firele de păr care pot fi înfășurate în jurul periei rotative. • Verificați dacă legătura dintre unitatea principală și tubul din metal nu este înfundată; dacă este nevoie îndepărtați elementele cu care s-a înfundat. • Verificați dacă tubul din metal nu prezintă eventuale depuneri de murdărie și îndepărtați-le dacă este cazul. • Verificați dacă filtrele trebuie să fie curățate. Urmați instrucțiunile cu privire la clătirea și uscarea filtrelor la aer înainte de a le monta la loc.
Aspiratorul se oprește singur.	<p>Există câteva cauze posibile ale faptului că aspiratorul se oprește singur, precum elementele care îl blochează, problemele cu acumulatorul și supraîncălzirea. Dacă aspiratorul se oprește singur, efectuați următorii pași:</p> <ol style="list-style-type: none"> 1. Porniți aspiratorul și verificați indicatoarele acumulatorului. Dacă aspiratorul necesită să fie încărcat, conectați aspiratorul oprit la sursa de alimentare. 2. Goliți recipientul pentru praf și curățați filtrele. 3. Verificați tubul din metal, accesoriile și orificiile și îndepărtați toate elementele care le blochează. 4. Lăsați unitatea principală a aspiratorului să se răcească timp de cel puțin 4 minute, până în momentul în care se va răci și va reveni la temperatura camerei. 5. Porniți aspiratorul din nou.

ELIMINAREA PRODUSULUI



Acest produs este conform cu Directiva Parlamentului European și a Consiliului 2012/19 / UE privind deșeurile care provin de la echipamentele electrice și electronice (DEEE), care stabilește cadrul legal obligatoriu în Uniunea Europeană pentru eliminarea și re folosirea dispozitivelor electrice și electronice folosite. Nu aruncați acest produs la gunoi. Duceți-l la cel mai apropiat punct de colectare al dispozitivelor electronice și electrice.



Produsul poate conține baterii. Înainte de a elimina produsul, scoateți bateriile și puneți-le într-un recipient special pentru colectarea bateriilor.

СПАСИБО ЗА ВАШ ВЫБОР БРЕНДА ZELMER. ЖЕЛАЕМ ВАМ С УДОВОЛЬСТВИЕМ ПОЛЬЗОВАТЬСЯ УСТРОЙСТВОМ

ПРЕДУПРЕЖДЕНИЕ

ПЕРЕД ИСПОЛЬЗОВАНИЕМ УСТРОЙСТВА ВНИМАТЕЛЬНО ПРОЧИТИТЕ ИНСТРУКЦИЮ ПО ПРИМЕНЕНИЮ. ХРАНИТЕ ЕЕ В НАДЕЖНОМ МЕСТЕ ДЛЯ ТОГО, ЧТОБЫ ЕЮ МОЖНО БЫЛО ПОЛЬЗОВАТЬСЯ В БУДУЩЕМ

ОПИСАНИЕ

1. Аккумулятор
2. Корпус
3. Пылесборник
4. Металлическая трубка
5. Щетка Power brush
6. Фильтр HEPA
7. Металлический фильтр
8. Щетка 2 в 1
9. Щелевая насадка
10. Держатель

Основной блок

11. Экран LED (светодиодный экран)
12. Контрольные кнопки
13. Контрольный индикатор зарядки
14. Гнездо для зарядки

Экран LED

15. Уровни скорости работы
16. Показатель уровня зарядки аккумулятора

Панель управления

17. Уровень мощности +/-
18. Кнопка WŁĄCZ/WYŁĄCZ (ВКЛ./ВЫКЛ.)

Внимание!

Аксессуары могут быть на трубке или основном блоке.

ИНСТРУКЦИЯ ПО ТЕХНИКЕ БЕЗОПАСНОСТИ

Этим устройством могут пользоваться дети возрастом 8 лет и старше, лица с ограниченными физическими, сенсорными или умственными способностями, а также не имеющие опыта и знаний, если они будут находиться под надзором или ранее получили инструктаж, касающийся безопасного пользования устройством, а также осознают связанные с ним угрозы. Не нужно допускать, чтобы дети игрались

устройством. Очистка и обслуживание устройства не должны проводиться детьми без надзора.

Если шнур питания поврежден, во избежание связанных с этим угроз его должен заменить изготовитель, авторизованный сервисный центр или соответствующий квалифицированный специалист.

ПРЕДУПРЕЖДЕНИЕ: Для зарядки аккумулятора используйте только съемный адаптер питания, входящий в комплект поставки данного устройства.

 Этот символ означает, что прибор предназначен для питания от съемного блока питания.

Приборы содержат батареи, которые могут заменять только квалифицированные специалисты.

Перед очисткой или обслуживанием необходимо вытащить вилку шнура из розетки питания.

Для зарядки устройства придерживайтесь инструкции по ЗАРЯДКЕ УСТРОЙСТВА.

Поскольку корпус пылесоса выполнен из пластика, храните устройство вдали от источников тепла (обогревателей, плит и т. д.).

Не закрывайте входные и выходные отверстия пылесоса!

Перед заменой комплектующих выключите пылесос.

Данное устройство предназначено для использования на максимальной высоте до 2000 м над уровнем моря.

ВАЖНЫЕ ПРЕДУПРЕЖДЕНИЯ

Перед подключением устройства к сети проверьте, является ли напряжение питания именно таким, какое указано на табличке с паспортными данными устройства.

В процессе использования устройства шнур питания не должен быть спутан или обвит вокруг устройства. Нельзя тянуть за шнур питания для отключения устройства.

Не пользуйтесь, не подключайте или отключайте устройство от питания мокрыми руками или ногами. Устройство необходимо очищать в соответствии с указаниями, приведенными в разделе описания очистки и обслуживания.

Немедленно отключите устройство от сети в случае аварии или повреждения и свяжитесь с авторизованным сервисом технической помощи.

Во избежание опасности не нужно открывать корпус устройства. Ремонт или технические операции с устройством может проводить только квалифицированный технический персонал официального технического сервиса устройств данной марки.

Неправильное использование или неправильное обслуживание устройства ведет к утрате гарантии. Ремонт устройства может проводиться только авторизованным центром технического сервиса.

Данное устройство предназначено для бытового использования и ни в коем случае не должно использоваться в коммерческих или промышленных целях. В случае неправильного использования или неправильного обслуживания изделия гарантия на изделие распространяться не будет.

Не используйте устройство для сбора жидкостей (воды и т.п.), острых предметов (булавок, гвоздей, стекла и т.п.), тлеющих предметов (спички, сигареты) Никогда не используйте турбонасадки для: полирования полов, всасывания жидкостей, мокрой или влажной пыли, горячего пепла, горящих предметов, таких как сигареты, спички, острых и твердых предметов, таких как бритвы, булавки, канцелярские кнопки, осколки стекла и т.п., всасывания муки, цемента, гипса, тонера для принтера или ксерокса и т.п.

B&B TRENDS SL не несет ответственности за любой ущерб, который может быть нанесен лицам, животным или предметам в случае несоблюдения данных предупреждений.

ИНСТРУКЦИЯ ПО ЭКСПЛУАТАЦИИ

Монтаж на стену

Устройство не может стоять самостоятельно. Убедитесь, что оно безопасно смонтировано.

Закрепите держатель способом, как показано на рис. 1А или рис. 1В (не клеите на шероховатой или неровной поверхности, такой как кирпич, пористый алюминий или штукатурка szlachetny).

Закрепите опору на высоте 107 см / 3.5 футов (РИС. 2)

Монтаж

Подсоедините выбранный чистящий элемент к металлической трубке или основному блоку устройства так, как показано на иллюстрации (РИС. 3)

Инструкция по эксплуатации

Кнопка включить / выключить: нажмите, чтобы включить или выключить устройство.

Переключение между уровнями мощности: нажмите кнопку "+", чтобы увеличить силу всасывания или кнопку "-", чтобы уменьшить силу всасывания.

Индикатор заряда батареи: может показывать как доступное количество энергии во время работы, так и общий процесс заряда аккумулятора.

 Уровень мощности SUPER

 Уровень мощности STANDARD

 Уровень мощности ECO

Зарядка устройства

Устройство питается от встроенного литиевого аккумулятора. Перед первым включением заряжайте аккумулятор не менее чем 3,5 часа.

Аккумулятор можно заряжать двумя способами. Способ 1 (РИС.4), способ 2 (РИС.5)

Примечания:

Устройство не может работать во время зарядки.

Во время зарядки индикатор(i) зарядки мигает, а после полной зарядки светится постоянно.

Индикаторы зарядки мигают, когда уровень зарядки аккумулятора низкий.

Устройство нельзя заряжать при температуре окружающей среды меньше чем 10°C / 50°F или больше чем 45°C / 113°F.

Техническое обслуживание

Чтобы достигнуть оптимальной эффективности необходимо регулярно чистить и обслуживать устройство, руководствуясь указаниями, приведенными ниже. Периодичность очистки/замены зависит от характера использования.

Рекомендуемая периодичность чистки/замены

ДЕТАЛЬ	ПЕРИОДИЧНОСТЬ ЧИСТКИ	ПЕРИОДИЧНОСТЬ ЗАМЕНЫ
Пылесборник	После каждого применения	-
Металлический фильтр	Раз в неделю (два раза в неделю, если имеете домашнее животное)	-
Губчатый фильтр	Раз в неделю (два раза в неделю, если имеете домашнее животное)	Каждые 3-6 месяца
Фильтр HEPA	Раз в неделю (два раза в неделю, если имеете домашнее животное)	Каждые 3-6 месяца
Вращающаяся щетка	Раз в неделю	Каждые 6-12 месяцев

Очищайте пылесборник и фильтры

Осторожно

Выключите устройство перед чисткой.

Если пылесборник полный, устройство может прекратить работу, чтобы предотвратить перегрев.

Очищайте пылесборник до того, как он наполнится до линии MAX.

1. Отсоедините металлическую трубку (РИС. 6)
2. Нажмите кнопку опорожнения пыли, чтобы опорожнить пылесборник (РИС.7)
3. Нажмите и придержите кнопку высвобождения пылесборника и поверните пылесборник вправо, чтобы его высвободить (РИС.8)
4. Повернуть металлический фильтр вправо, чтобы его высвободить (РИС.9)
5. Повернуть фильтр HEPA вправо, чтобы его высвободить (РИС. 10)
6. Вытряхните загрязнения, постукивая фильтрами над емкостью для мусора (РИС.11)
7. Прополощите пылесборник и фильтры (РИС.12)

ВНИМАНИЕ: для очистки фильтров не используйте щетки, горячую воду и не применяйте никаких моющих средств.

8. Оставьте пылесборник и фильтры на воздухе до полного высыхания перед повторным монтажом (РИС.13)

Внимание: Защищать от непосредственного воздействия солнечного света. Все детали должны быть абсолютно сухими перед повторным монтажом.

9. Установите губчатый фильтр на фильтр HEPA и поверните фильтр HEPA влево, чтобы установить его в металлическом фильтре (РИС.14)

10. Повернуть металлический фильтр влево, чтобы установить его в основном блоке (РИС. 15)

11. Убедитесь, что пазы на пылесборнике на одной линии с зажимами на основном блоке, и затем продвиньте пылесборник вверх до середины основного блока. (РИС. 16)

12. Поворачивайте пылесборник влево до момента, пока не услышите щелчок (РИС.17)

Очистка вращающейся щетки

1. Выключите пылесос, нажмите на клавишу высвобождения щетки для пола, чтобы извлечь ее из металлической трубки (РИС. 18)

2. Нажмите на кнопку высвобождения вращающейся щетки, чтобы освободить элемент, блокирующий вращающуюся щетку (РИС.19)

3. Снимите элемент, блокирующий вращающуюся щетку и поднимите щетку, чтобы ее вынуть. (РИС.20)

4. Очистите вращающуюся щетку с помощью ножниц или других инструментов, прополощите, а затем оставьте ее высохнуть на воздухе (РИС. 21)

5. Снова установите вращающуюся щетку, установив ее сначала на фиксирующий выступающий конец, а затем вжимая ее на место до момента щелчка (РИС.22)

6. Установите элемент, блокирующий вращающуюся щетку, пока не услышите щелчок (РИС.23)

Решение проблем

ПРОБЛЕМЫ	РЕШЕНИЕ
Пылесборник не собирает пыль. Отсутствует всасывание и слабое всасывание	<ul style="list-style-type: none"> • Пылесборник может быть полным; опорожните пылесборник. • Проверьте, не заблокированы ли щелевая насадка и щетка для пола; при необходимости уберите блокирующие элементы. • Устраните все нити, ковровые волокна или волосы, которые могут быть намотаны вокруг вращающейся щетки. • Проверьте, не заблокировано ли соединение между основным блоком и металлической трубкой; при необходимости уберите блокирующие элементы. • Проверьте металлическую трубку на предмет возможных загрязнений и уберите их, если это необходимо. • Проверьте, не нуждаются ли фильтры в очистке. Действуйте в соответствии с указаниями, касающимися полоскания и сушки фильтров на воздухе перед повторным монтажом.
Пылесос отключается самопроизвольно.	<p>Существует несколько возможных причин самопроизвольного выключения пылесоса, такие как блокировка, проблемы с аккумулятором и перегрев. Если пылесос отключается самопроизвольно, выполните следующие действия:</p> <ol style="list-style-type: none"> 1. Включите пылесос и проверьте контрольные индикаторы аккумулятора. Если необходима зарядка, подключите выключенный пылесос к питанию. 2. Опорожните пылесборник и прочистите фильтры. 3. Проверьте металлическую трубку, аксессуары и отверстия и уберите все блокирующие элементы. 4. Оставьте основной блок пылесоса выключенным, по крайней мере, на 4 минуты, до момента, когда он остынет и его температура вернется к комнатной температуре. 5. Снова включите пылесос в работу.

ТИЛИЗАЦИЯ УСТРОЙСТВА



Это устройство соответствует Директиве Европарламента и Совета 2012/19/UE об отходах электрического и электронного оборудования (WEEE), в которой определяются правовые рамки, действующие в Евросоюзе относительно ликвидации и повторного использования бывших в употреблении электронных и электрических устройств. Не выбрасывайте это устройство в мусор. Его необходимо отдать в ближайший пункт скупки использованных электронных и электрических устройств.



Устройство может иметь в своем составе аккумулятор. Перед утилизацией устройства необходимо извлечь из него аккумулятор и выбросить его в специальный контейнер, предназначенный для сбора батареек.

БЛАГОДАРИМ ВИ ЗА ИЗБОР НА МАРКА ZELMER. ЖЕЛАЕМ ВИ УДОВЛЕТВОРЕНИЕ ОТ УПОТРЕБА НА УСТРОЙСТВОТО

ПРЕДУПРЕЖДЕНИЕ

ПРЕДИ УПОТРЕБА НА ПРОДУКТА ПРОЧЕТЕТЕ ВНИМАТЕЛНО ИНСТРУКЦИЯТА ЗА УПОТРЕБА. СЪХРАНЯВАЙТЕ Я НА БЕЗОПАСНО МЯСТО, ЗА ДА МОЖЕТЕ ДА Я ПОЛЗВАТЕ В БЪДЕЩЕТО

ОПИСАНИЕ

1. Акумулатор
2. Корпус
3. Резервоар за прах
4. Метална тръба
5. Четка Power brush
6. Филтър HEPA
7. Метален филтър
8. Четка 2 в 1
9. Смукало за пролуки
10. Дръжка

Главно устройство

11. LED дисплей
12. Контролни копчета
13. Контролна лампичка за зареждане
14. Гнездо за зареждане

LED дисплей

15. Нива на скорост на работата
16. Индикатор за ниво на зареждане на батериите

Пулт за управление

17. Ниво на мощност +/-
18. Копче ВКЛЮЧВАНЕ/ИЗКЛЮЧВАНЕ

Внимание!

Принадлежностите могат да действат по тръбата или по главното устройство.

ИНСТРУКЦИИ ПО БЕЗОПАСНОСТ

Това устройство може да се ползва от децата на 8 години и повече и от лицата с ограничени физически, сетивни или умствени възможности, както и от лицата, не разполагащи с опит и знания, ако те са под надзор или са предварително получили инструкции относно ползване на устройството по безопасен начин и разбират свързаната с това опасност. Не допускайте децата да си играят с устройството. Почистване и поддържане на устройството не може да се извършва от децата без надзор.

Ако захранващият кабел е повреден, той трябва да се замени от производителя, оторизиран сервиз или съответно квалифицирано лице, за да се избегне опасност.

ПРЕДУПРЕЖДЕНИЕ: За зареждане на батериите употребявайте изключително отключаемият питател, доставен с това устройство.

 Този символ означава, че уредът е предназначен за захранване от разглобяем захранващ блок.

Уредите съдържат батерии, които могат да се сменят само от квалифицирани лица.

Преди почистване или поддържане на устройството извадете щепсела от захранващото гнездо.

Следвайте инструкциите за зареждане на **УСТРОЙСТВОТО**, за да го заредите

Поради това, че корпусът на прахосмукачката е изработен от пластмаси, дръжте устройството далече от всякакви източници на топлина (радиатори, печки и др.).

Не прикривайте входните и изходните отвори на прахосмукачката!

Преди сменяване на оборудването изключете прахосмукачката.

Устройството е предназначено за използване на максимална надморска височина от 2000 метра н.м.р.

ВАЖНИ ПРЕДУПРЕЖДЕНИЯ

Преди да присъедините устройството към мрежата, проверете дали захранващото напрежение е същото, каквото е посочено в табелката за технически данни на устройството.

По време на ползване на устройството захранващият кабел не може да бъде уплетен или усукан наоколо устройството. Не дърпайте присъединителния кабел, за да го отключите.

Не употребявайте устройството, не го присъединявайте и не отключвайте от захранването, когато сте с мокри ръце или стъпала. Почиствайте устройството съгласно указанията, намиращи се в раздела за почистване и поддържане.

При авария или повреда веднага отключете устройството от мрежата и се свържете с оторизирано отделение за техническа помощ.

За да предотвратите каквато и да било опасност, не отваряйте корпуса на устройството. Ремонти или процедури по устройството могат да се провеждат изключително от квалифициран технически персонал от официалния технически сервиз на марката.

Неправилна употреба или експлоатация на продукта е причина за унищожаване на гаранцията. Ремонти на продукта могат да се провеждат само от оторизирания център за технически сервиз.

Това устройство е предназначено изключително за домашна употреба и в никакъв случай не трябва да се използва за комерческа или промишлена употреба. При неправилна употреба или боравене с продукта той няма да подлежи на гаранция.

Не употребявайте устройството за всмукване на течности (вода и др.), остри предмети (гвоздейчета, пирони, стъкло и др.), тлеещи предмети (кибрит, цигари).

Никога не употребявайте турбочетката за: полиране на подове, всмукване (на течности, мокра или влажна прах, гореща пепел, горящи предмети като кибрит, цигари, остри и твърди предмети като: самобръсначки, гвоздейчета, чертожни щифтове, парчета стъкло и др.), брашно, цимент, гипс, тонер за принтери или копирни машини и др.

B&B TRENDS SL. не носи отговорност за каквито и да било възможни щети за хора, животни или предмети поради неспазване на тези предупреждения.

ИНСТРУКЦИЯ ЗА УПОТРЕБА

Монтаж по стената

Устройството не може да стои самостоятелно. Осигурете се, че то е безопасно монтирано.

Прикрепете дръжката по начина, показан на рис. 1А или рис. 1В (не го залепвайте върху грапава или неравна повърхност, като тухли, порест алуминий или мазилка).

Прикрепете конзолата на височина от 107cm / 3.5ft (РИС. 2)

Монтаж

Присъединете избрания елемент за почистване към металната тръба или главния възел на устройството, както е показано на рисунката (РИС. 3)

Инструкция за експлоатация

Копчето за включване / изключване: натиснете, за да включите или изключите устройството.

Превключване между нивата на мощност: натиснете копчето "+", за да увеличите силата на засмукване или копчето "-", за да намалите силата на засмукване.

Индикатор за ниво на зареждане на батериите: може да показва достъпно количество енергия както по време на работа, така и в целия процес на зареждане на акумулатора.

 Ниво на мощност SUPER

 Ниво на мощност STANDARD

 Ниво на мощност ECO

Зареждане на устройството

Устройството се захранва от вградената литиева батерия. Преди първата употреба зареждайте акумулатора в течение най-малко на 3,5 часа.

Акумулаторът може да се зарежда по два начина. Метод 1 (РИС.4), метод 2 (РИС.5)

Бележки:

По време на зареждане устройството не може да работи.

По време на зареждане индикатор (ите) за захранване мигат, а след пълното зареждане светят с бяла светлина.

Индикаторите за захранване мигат, когато нивото на зареждане на акумулатора е ниско.

Устройството не може да се зарежда, когато околната температура е по-ниска от 10°C / 50°F или по-висока от 45°C / 113°F.

Поддържане

За да получите оптималната производителност, редовно почиствайте и поддържайте устройството съгласно горепосочените инструкции. Честотата на почистване/замяна зависи от характера на употреба.

Препоръчаната честота на почистване/замяна

ЧАСТ	ЧЕСТОТА НА ПОЧИСТВАНЕ	ЧЕСТОТА НА ЗАМЯНА
Резервоар за прах	След всяка употреба	-
Метален филтър	Веднъж седмично (два пъти седмично, ако имате животно)	-
Гъбест филтър	Веднъж седмично (два пъти седмично, ако имате животно)	Всеки 3 — 6 месеца
Филтър HEPA	Веднъж седмично (два пъти седмично, ако имате животно)	Всеки 3 — 6 месеца
Ротационна четка	Веднъж седмично	Всеки 6 — 12 месеца

Изчистете резервоара за прах и филтри

Внимание

Изключете устройството преди почистване.

Ако резервоарът за прах е пълен, устройството може да спре да работи, за да предотврати прегряването.

Изчистете резервоара за прах преди да се запълни до линията MAX.

1. Демонтирайте металната тръба (РИС. 6)
2. Натиснете копчето за опразване на прах, за да опразните резервоара за прах (РИС.7)
3. Натиснете и придръжте копчето за освобождаване на резервоара за прах и обърнете резервоара надясно, за да го освободите (РИС.8)
4. Обърнете металния филтър надясно, за да го освободите (РИС.9)
5. Обърнете филтър HEPA надясно, за да го освободите (РИС. 10)
6. Отърсете замърсявания с очукване на филтрите на кофата за отпадъци (РИС.11)
7. Изплакнете резервоара за прах и филтрите (РИС.12)

Внимание: не употребявайте за почистване на филтрите четка, гореща вода или каквото и да е миешо средство.

8. Оставете резервоара за прах и филтрите на въздух до пълно изсъхване преди повторен монтаж (РИС.13)

Внимание: Пазете от директно въздействие на слънчевата светлина. Всичките части преди повторен монтаж трябва да бъдат напълно сухи.

19. Инсталирайте гъбестия филтър върху филтъра HEPA и обърнете филтъра HEPA наляво, за да го инсталирате в металния филтър (РИС.14)
10. Обърнете металния филтър наляво, за да го инсталирате в главния възел. (РИС. 15)
11. Осигурете се, че браздите върху резервоара за прах са в една линия със скобите по главния възел, а след това бутнете резервоара за прах нагоре навътре в главния възел. (РИС. 16)
12. Обръщайте резервоара за прах наляво, докато чуе щракване (РИС.17)

Почистване на ротационната четка

1. Изключете прахосмукачката, натиснете копчето за освобождаване на четката за подове, за да я извадите от металната тръба (РИС. 18)
2. Натиснете копчето за освобождаване на ротационната четка, за да освободите блокиращата лента на ротационната четка. (РИС.19)
3. Свалете блокиращата лента на ротационната четка и вдигнете четката, за да я извадите. (РИС.20)
4. Изчистете ротационната четка с помощта на ножници или други предмети, изплакнете я, а след това оставете за изсъхване на въздух (РИС. 21)
5. Инсталирайте отново ротационната четка, като слагате най-напред изпъкващия ѝ край, а след това я натиснете на мястото, докато чуete щракване. (РИС.22)
6. Натиснете блокиращата лента на ротационната четка, докато чуete щракване (РИС.23)

Решаване на проблеми

ПРОБЛЕМИ	РЕШЕНИЯ
Прахосмукачката не събира замърсявания. Няма засмукване или слабо засмукване	<ul style="list-style-type: none"> • Резервоарът за прах може да бъде пълен; опразнете резервоара за прах. • Проверете дали смукалото за пролуки и четката за подове не са блокирани; при необходимост отстранете блокиращите елементи. • Отстранете всякакви връви, влакна от килим или косми, които могат да бъдат увити наоколо ротационната четка. • Проверете дали съединението между главния възел и металната тръба не е блокирано; при необходимост отстранете блокиращите елементи. • Проверете металната тръбичка, няма ли по нея замърсявания и ги отстранете, ако трябва. • Проверете дали филтрите изискват почистване. Постъпвайте съгласно инструкциите относно изплакване и сушене на филтрите на въздух преди повторен монтаж.
Прахосмукачката се изключва сама.	<p>Има няколко възможни причини за самостоятелно изключване на прахосмукачката, като блокиране, проблеми с акумулатора и прегряване. Ако прахосмукачката се изключи сама, извършете следните действия:</p> <ol style="list-style-type: none"> 1. Включете прахосмукачката и проверете контролните лампички на акумулатора. Ако е необходимо зареждането, присъединете изключената прахосмукачка към захранването. 2. Опразнете резервоара за прах и изчистете филтрите. 3. Проверете металната тръба, принадлежностите и отворите и отстранете всякакви блокиращи елементи. 4. Оставете главния възел на прахосмукачката изключен за най-малко 4 минути, докато той изстине и се върне към стайна температура. 5. Включете отново прахосмукачката.

ОТСТРАНЯВАНЕ НА ПРОДУКТА



Този продукт съответства на Директива на Европейския Парламент и на Съвета 2012/19/ЕС по въпроса за изразходвани електрически и електронни уреди (WEEE), която определя правните рамки, действащи в Европейския Съюз в областта на отстраняване и повторно използване на изразходваните електронни и електрически уреди. Не изхвърляйте този продукт с битовите отпадъци. Предадете го в най-близкия пункт за изкупуване на изразходвани електронни и електрически уреди.



Продуктът може да съдържа батерии. Преди отстраняване на продукта извадете батериите и ги изхвърлете в специален съд, предназначен за събиране на батерии.

ДЯКУЄМО ЗА ВАШ ВИБІР БРЕНДУ ZELMER. БАЖАЄМО ВАМ ІЗ ЗАДОВОЛЕННЯМ КОРИСТУВАТИСЬ ПРИСТРОЄМ

ПОПЕРЕДЖЕННЯ

ПЕРЕД ВИКОРИСТАННЯМ ПРИСТРОЮ УВАЖНО ПРОЧИТАЙТЕ ІНСТРУКЦІЮ ІЗ ЗАСТОСУВАННЯ. ЗБЕРІГАЙТЕ ЇЇ В НАДІЙНОМУ МІСЦІ ДЛЯ ТОГО, ЩОБ НЕЮ МОЖНА БУЛО КОРИСТУВАТИСЬ У МАЙБУТНЬОМУ

ОПИС

1. Акумулятор
2. Корпус
3. Пилозбірник
4. Металева трубка
5. Щітка Power brush
6. Фільтр HEPA
7. Металевий фільтр
8. Щітка 2 в 1
9. Щілинна насадка
10. Утримувач

Основний блок

11. Екран LED (світлодіодний екран)
12. Контрольні кнопки
13. Контрольний індикатор зарядки
14. Гніздо для заряджання

Екран LED

15. Рівні швидкості роботи
16. Показник рівня заряджання акумулятора

Панель управління

17. Рівень потужності +/-
18. Кнопка WŁĄCZ/WYŁĄCZ (ВКЛ./ВИКЛ.)

Увага!

Аксесуари можуть бути на трубці або основному блоці.

ІНСТРУКЦІЯ З ТЕХНІКИ БЕЗПЕКИ

Цим пристроєм можуть користуватися діти віком 8 років і старші, особи з обмеженими фізичними, сенсорними або розумовими здібностями, а також ті, які не мають досвіду і знань, якщо вони перебуватимуть під наглядом або раніше отримали інструктаж стосовно безпечного користування пристроєм, а також усвідомлюють пов'язані з ним загрози. Не потрібно

допускати, щоб діти гралися пристроєм. Очищення та технічне обслуговування пристрою не повинне проводитися дітьми без нагляду за ними.

Якщо шнур живлення пошкоджено, то задля уникнення пов'язаних з цим загроз його має замінити виробник, авторизований сервісний центр або відповідний кваліфікований фахівець.

ПОПЕРЕДЖЕННЯ: Для зарядки акумулятора використовуйте лише адаптер живлення, що входить до комплекту постачання пристрою.

 Цей символ означає, що прилад призначений для живлення від знімного блоку живлення.

Прилад містить батареї, які можуть замінити лише кваліфіковані спеціалісти.

Перед очищенням або обслуговуванням необхідно витягнути вилку шнура з розетки живлення.

Для заряджання приладу дотримуйтеся інструкції щодо ЗАРЯДЖАННЯ ПРИЛАДУ.

Оскільки корпус пилоососа виконаний із пластику, зберігайте пристрій якнайдалі від джерел тепла (обігрівачів, плит тощо).

Не закривайте вхідні та вихідні отвори пилоососа!

Перед заміною комплектувальних вимкніть пилоосос.

Цей прилад призначено для використання на максимальній висоті до 2000 м над рівнем моря.

ВАЖЛИВІ ЗАСТЕРЕЖЕННЯ

Перед підключенням пристрою до мережі перевірте, чи є напруга живлення саме такою, як зазначено на таблиці з паспортними даними пристрою.

У процесі використання пристрою шнур живлення не повинен бути сплутаний або оповитий навколо пристрою. Не можна тягти за шнур живлення для відключення пристрою.

Не користуйтеся, не приєднуйте і не відключайте пристрою від живлення мокрими руками або ногами.

Пристрій необхідно очищати відповідно до вказівок, наведених у розділі опису очищення й обслуговування.

Негайно від'єднайте пристрій від мережі в разі аварії або пошкодження та зв'яжіться з авторизованим сервісом технічної допомоги.

Задля уникнення небезпеки не слід відкривати корпус пристрою. Ремонт або технічні операції з пристроєм може проводити тільки кваліфікований технічний персонал офіційного технічного сервісу пристроїв цієї марки.

Неправильне використання або неправильне обслуговування пристрою веде до втрати гарантії. Ремонт пристрою може проводитися тільки авторизованим центром технічного сервісу.

Цей пристрій призначений для побутового використання і в жодному разі не повинен використовуватися у комерційних або промислових цілях. У разі неправильного використання або неправильного обслуговування виробу гарантія на виріб не поширюватиметься.

Не використовуйте пристрій для вбирання рідин (води і т.п.), гострих предметів (шпильок, цвяхів, скла і т.п.), тліючих предметів (сірники, сигарети).

Ніколи не використовуйте турбонасадки для: полірування підлог, вбирання рідин, мокрого або вологого пилу, гарячого попелу, предметів, які горять, таких як сигарети, сірники, гострих і твердих предметів, таких як бритви, шпильки, канцелярські кнопки, уламки скла і т.п., всмоктування борошна, цементу, гіпсу, тону для принтера або ксерокса і т.п.

B&B TRENDS SL не несе відповідальності за будь-які збитки, що можуть бути завдані особам, тваринам або предметам у разі недотримання цих попереджень.

ІНСТРУКЦІЯ З ЕКСПЛУАТАЦІЇ

Монтаж на стіну

Пристрій не може стояти самостійно. Переконайтеся, що він безпечно змонтований.

Закріпіть утримувач способом, як показано на мал. 1А або мал. 1В (не клейте на шорсткій або нерівній поверхні, такій як цегла, пористий алюміній або штукатурка szlachetny).

Закріпіть опору на висоті 107 см/3.5 футів (МАЛ. 2)

Монтаж

Під'єднайте вибраний чистячий елемент до металевої трубки або основного блоку пристрою так, як показано на ілюстрації (Мал. 3)

Інструкція з експлуатації

Кнопка увімкнути/вимкнути: натисніть, щоб увімкнути або вимкнути пристрій.

Переключення між рівнями потужності: натисніть кнопку "+", щоб збільшити силу всмоктування або кнопку "-", щоб зменшити силу всмоктування.

Індикатор заряду батареї: може відображати як доступну кількість енергії під час роботи, так і загальний процес заряду акумулятора.

 Рівень потужності SUPER

 Рівень потужності STANDARD

 Рівень потужності ECO

Заряджання пристрою

Пристрій живиться від вбудованого літєвого акумулятора. Перед першим увімкненням заряджайте

акумулятор щонайменше 3,5 години.

Акумулятор можна заряджати двома способами. Спосіб 1 (МАЛ.4), спосіб 2 (МАЛ.5)

Примітки:

Пристрій не може працювати під час заряджання.

Під час заряджання індикатор(и) заряджання блимає, а після повної зарядки світиться постійно.

Індикатори заряджання блимають, коли рівень заряджання акумулятора низький.

Пристрій не можна заряджати при температурі навколишнього середовища менше 10°C / 50°F або більше 45°C / 113°F.

Технічне обслуговування

Щоб досягти оптимальної ефективності, необхідно регулярно чистити та обслуговувати пристрій, керуючись вказівками, наведеними нижче. Періодичність очищення/заміни залежить від характеру використання.

Рекомендована періодичність очищення/заміни

ДЕТАЛЬ	ПЕРІОДИЧНІСТЬ ОЧИЩЕННЯ	ПЕРІОДИЧНІСТЬ ЗАМІНИ
Пилозбірник	Після кожного застосування	-
Металевий фільтр	Раз на тиждень (два рази на тиждень, якщо маєте домашню тварину)	-
Губчастий фільтр	Раз на тиждень (два рази на тиждень, якщо маєте домашню тварину)	Кожні 3-6 місяці
Фільтр HEPA	Раз на тиждень (два рази на тиждень, якщо маєте домашню тварину)	Кожні 3-6 місяці
Обертюва щітка	Раз на тиждень	Кожні 6-12 місяців

Очищайте пилозбірник та фільтри

Обережно

Вимкніть пристрій перед очищенням.

Якщо пилозбірник повний, пристрій може припинити роботу, щоб запобігти перегріву.

Очищайте пилозбірник до того, як він наповниться до лінії MAX.

- Від'єднайте металеву трубку (МАЛ. 6)
 - Натисніть кнопку спорожнення пилу, щоб випорожнити пилозбірник (МАЛ.7)
 - Натисніть та утримуйте кнопку вивільнення пилозбірника та поверніть пилозбірник праворуч, щоб його вивільнити (МАЛ.8)
 - Повернути металевий фільтр вправо, щоб його вивільнити (МАЛ.9)
 - Повернути фільтр HEPA вправо, щоб вивільнити його (МАЛ. 10).
 - Витрусіть забруднення, постукуючи фільтрами над ємністю для сміття (МАЛ.11)
 - Прополощіть пилозбірник та фільтри (МАЛ.12)
 - УВАГА: для очищення фільтрів не використовуйте щітки, гарячу воду та не використовуйте жодних миючих засобів.
 - Залиште пилозбірник та фільтри на повітрі до повного висихання перед повторним монтажем (МАЛ.13)
- Увага: Захищати від безпосереднього впливу сонячного світла. Усі деталі повинні бути абсолютно сухими перед монтажем.
- Встановіть губчастий фільтр на фільтрі HEPA і поверніть фільтр HEPA вліво, щоб встановити його

в металевому фільтрі (МАЛ.14)

11. Повернути металевий фільтр ліво, щоб встановити його в основному блоці (МАЛ. 15)
12. Переконайтеся, що пази на пилозбірнику на одній лінії із затискачами на основному блоці, а потім просуньте пилозбірник вгору до середини основного блоку. (МАЛ. 16)
13. Повертайте пилозбірник ліворуч, поки не почуєте клацання (МАЛ.17)

Очищення обертової щітки

1. Вимкніть пилосос, натисніть клавішу вивільнення щітки для підлоги, щоб витягти її з металеві трубки (МАЛ. 18)
2. Натисніть на кнопку вивільнення обертової щітки, щоб звільнити елемент, що блокує щітку (МАЛ.19)
3. Зніміть елемент, що блокує обертову щітку, і підніміть щітку, щоб її вийняти. (МАЛ.20)
4. Очистіть обертову щітку, за допомогою ножиць або інших інструментів, прополощіть, а потім залиште її висихати на повітрі (МАЛ. 21)
5. Знову встановіть обертову щітку, встановивши її спочатку на фіксуючий виступаючий кінець, а потім втискаючи її на місце до моменту клацання (МАЛ.22)
6. Встановіть елемент, що блокує обертову щітку, доки не почуєте клацання (МАЛ.23)

Вирішення проблем

ПРОБЛЕМИ	РІШЕННЯ
Пилозбірник не збирає пил. Відсутнє всмоктування та слабе всмоктування	<ul style="list-style-type: none"> • Пилозбірник може бути повним; спорожніть пилозбірник. • Перевірте, чи не заблоковані щілинна насадка та щітка для підлоги; у разі потреби усуньте блокуючі елементи. • Усуньте всі нитки, килимові волокна або волосся, які можуть бути намотані навколо обертової щітки. • Перевірте, чи не заблоковано з'єднання між основним блоком та металевією трубкою; у разі потреби усуньте блокуючі елементи. • Перевірте металеву трубку на предмет можливих забруднень і усуньте їх, якщо це необхідно. • Перевірте, чи не потребують фільтри очищення. Дійте відповідно до вказівок, що стосуються полоскання та сушіння фільтрів на повітрі перед повторним монтажем.
Пилосос вимикається самовільно.	<p>Існує кілька можливих причин самовільного вимикання пилососа, такі як блокування, проблеми з акумулятором та перегрів. Якщо пилосос вимикається самовільно, виконайте такі дії:</p> <ol style="list-style-type: none"> 1. Увімкніть пилосос та перевірте контрольні індикатори акумулятора. Якщо потрібна зарядка, підключіть вимкнений пилосос до живлення. 2. Спорожніть пилозбірник та прочистіть фільтри. 3. Перевірте металеву трубку, аксесуари та отвори та усуньте всі блокуючі елементи. 4. Залиште основний блок пилососа вимкненим принаймні на 4 хвилини до моменту, коли він охолоне і його температура повернеться до кімнатної температури. 5. Знову увімкніть пилосос у роботу..

УТИЛІЗАЦІЯ ПРИСТРОЮ



Цей пристрій відповідає Директиві Європарламенту і Ради 2012/19/UE про відходи електричного та електронного обладнання (WEEE), в якій визначаються правові межі, що діють у Євросоюзі і стосується ліквідації та повторного використання вживаних електронних і електричних пристроїв. Не викидайте цей пристрій у сміття. Його необхідно віддати до найближчого пункту зуповування використаних електронних і електричних пристроїв.



Пристрій може мати у своєму складі акумулятор. Перед утилізацією пристрою необхідно витягти з нього акумулятор і викинути його у спеціальний контейнер, призначений для збирання батарейок.

PROCEDURA SERWISOWA

1. Okres gwarancji wynosi: 24 miesiące od daty sprzedaży dla klientów indywidualnych i 12 miesięcy od daty sprzedaży dla przedsiębiorców.
2. W przypadku stwierdzenia usterki, klient może złożyć reklamację w miejscu zakupu. Jeżeli nie jest to możliwe, prosimy o kontakt telefoniczny z Autoryzowanym Serwisem pod nr tel. 22 824 44 93 lub za pośrednictwem adresu e-mail: serwis@zelmer.pl
3. Warunkiem przyjęcia sprzętu do serwisu jest ważny dowód zakupu (paragon/ faktura VAT),
4. Usterki ujawnione w okresie gwarancji mogą być usuwane tylko przez Autoryzowany Serwis w możliwie jak najkrótszym terminie od 14 do 21 dni roboczych.
5. Wysyłka produktu do serwisu odbywa się za pośrednictwem firmy kurierskiej określonej przez Autoryzowany Serwis na koszt firmy Eurogama Sp. z o.o., po wcześniejszym zgłoszeniu usterki do serwisu centralnego i uzyskaniu numeru zgłoszenia serwisowego - nr RMA.
6. Gwarancji nie podlegają: Części podlegające naturalnemu zużyciu takie jak np. szczotki, worki, filtry, rury giętkie
Odbarwienia lub ścieranie się zewnętrznej powłoki urządzenia, uszkodzenia powstałe w wyniku nieprawidłowej konserwacji (termiczne lub chemiczne)
7. Produkt zwracany do serwisu musi posiadać pełną dokumentację, tzn. opis usterki, skan dowodu zakupu, dokładny adres zwrotny oraz nr tel. kontaktowego.
8. Reklamowane produkty muszą spełniać ogólnie przyjęte normy higieny, w przeciwnym razie Autoryzowany Serwis ma prawo odmowy naprawy urządzenia.
- 8a. Paczki przesłane bez wcześniejszego zgłoszenia i nadanego nr RMA nie będą przyjmowane i zostaną odesłane na koszt nadawcy.
9. Produkt powinien być odesłany w miarę możliwości w oryginalnym opakowaniu i odpowiednio zabezpieczony do transportu.
10. Po otrzymaniu produktu i weryfikacji zasadności zgłoszenia przez Autoryzowany Serwis, produkt podlega naprawie lub wymianie na nową sztukę.
11. W przypadku konieczności wymiany produktu na nowy, Klient Końcowy uzyskuje nową sztukę od Sprzedawcy lub
Dystrybutora, a w przypadku braku możliwości wymiany sprzętu zwrot pieniędzy od Sprzedawcy. Dalsze rozliczenie powyższych operacji odbywa się drogą księgową pomiędzy firmą Eurogama Sp. z o.o., a Dystrybutorem za pomocą
odpowiednich dokumentów korygujących. W celu uzyskania dodatkowych informacji dotyczących dokumentów korygujących prosimy o kontakt telefoniczny z Działem Księgowym firmy Eurogama Sp. z o.o., pod nr tel. 22 824 44 93 lub za pośrednictwem adresu e-mail: ksiegowosc@zelmer.pl
12. Uszkodzenia mechaniczne towaru traktowane są jako uszkodzenia powstałe z winy użytkownika i nie podlegają naprawom gwarancyjnym.
13. W przypadku braku oryginalnego opakowania Firma Eurogama Sp. z o.o., nie odpowiada za szkody powstałe w transporcie.

14. W przypadku uszkodzenia sprzętu w transporcie wymagany jest poprawnie spisany protokół szkody z przedstawicielem firmy spedycyjnej.

15. Po upływie okresu gwarancji Autoryzowany Serwis może dokonać odpłatnej naprawy gwarancyjnej. Koszt naprawy jest ustalany indywidualnie w zależności od możliwości i skomplikowania naprawy. W celu sprawdzenia możliwości oraz kosztów naprawy prosimy o kontakt telefoniczny z Autoryzowanym Serwisem pod nr tel. 22 824 44 93 lub za pośrednictwem adresu e-mail: serwis@zelmer.pl

16. Autoryzowany Serwis prowadzi sprzedaż akcesoriów oraz części zamiennych w zależności od dostępności.

W przypadku potrzeby zakupu prosimy o kontakt telefoniczny z Autoryzowanym Serwisem pod nr tel. 22 824 44 93 lub za pośrednictwem adresu e-mail: serwis@zelmer.pl w celu sprawdzenia dostępności oraz kosztów.

17. W przypadku dodatkowych pytań dotyczących napraw prosimy o kontakt telefoniczny z Autoryzowanym Serwisem pod nr tel. 22 824 44 93 lub za pośrednictwem adresu e-mail: serwis@zelmer.pl

19. Gwarancja niniejsza nie wyłącza, nie ogranicza ani nie zawiesza uprawnień kupującego z tytułu niezgodności rzeczy sprzedanej z umową - wynikających z ustawy z dnia 30 maja 2014 r. o prawach konsumenta oraz ustawy z dnia 23 kwietnia 1964 r. - Kodeks cywilny, w tym z tytułu rękojmi za wady fizyczne rzeczy sprzedanej. Wykonanie uprawnień z gwarancji nie wpływa na odpowiedzialność sprzedawcy z tytułu rękojmi. W razie wykonywania przez Kupującego uprawnień z gwarancji bieg terminu do wykonania uprawnień z tytułu rękojmi ulega zawieszeniu z dniem zawiadomienia sprzedawcy o wadzie.

Termin ten biegnie dalej od dnia odmowy przez Gwaranta wykonania obowiązków wynikających z gwarancji albo bezskutecznego upływu czasu na ich wykonanie.

Dystrybutor: Eurogama Sp. Z o.o.

Al. Jerozolimskie 200/225
02-486 Warszawa
Tel: +48 228 244 493
serwis@zelmer.pl
www.zelmer.pl

EUROGAMA
Klientom Serwisu
Tomasz Nowicki

EN / WARRANTY REPORT

B&B TRENDS, S.L. guarantees compliance of this product for the use for which it is intended for a period of two years. In the case of breakdown during the term of this warranty, users are entitled to repair or else the replacement of the product at no charge if the former is unavailable, unless one of these options proves impossible to fulfill or is disproportionate. In this case, you can then opt for a reduction in price or cancellation of the sale, which must be dealt with directly with the sales vendor. This also covers replacement of spare parts provided that the product has been used according to the recommendations specified in this manual for both cases, and has not been tampered with by any third party that is not authorised by B&B TRENDS, S.L. The warranty will not cover any parts subject to wear and tear. This warranty does not affect your rights as a consumer in accordance with the provisions in Directive 1999/44/EC for member states of the European Union.

USE OF WARRANTY

Customers must contact a B&B TRENDS, S.L. authorised Technical Service for repair of the product. Since any tampering of the same by anyone not authorised by B&B TRENDS, S.L., or the careless or improper use of the same shall render this warranty null and void. The warranty must be fully completed and delivered along with the receipt or delivery docket for the effective exercise of rights under this warranty.

This warranty should be retained by the user as well as the invoice, receipt or the delivery docket to facilitate the exercise of these rights. For technical service and after-sales care outside the Polish territory, please submit your query to the point of sale where you purchased the item or check for further aftersales information at www.zelmer.com

DE / GARANTIE-ERKLÄRUNG

B&B TRENDS, S.L. garantiert die Konformität dieses Produkts für den Verwendungszweck, für den es bestimmt ist, für einen Zeitraum von zwei Jahren. Im Falle eines Ausfalls während der Laufzeit dieser Garantie sind die Benutzer dazu berechtigt, das Produkt kostenlos zu reparieren oder zu ersetzen, wenn die erste Option nicht möglich ist, es sei denn, eine dieser Optionen erweist sich als nicht erfüllbar oder ist unverhältnismäßig. In diesem Fall können Sie eine Preissenkung oder Stornierung des Verkaufs wählen, was direkt mit dem Verkäufer zu klären ist. Dies gilt auch für den Austausch von Ersatzteilen, sofern das Produkt im Falle beider Optionen gemäß den in dieser Anleitung enthaltenen Empfehlungen verwendet und nicht von einem Dritten manipuliert wurde, der nicht der B&B TRENDS, S.L. zugelassen ist. Die Garantie deckt keine Verschleißteile ab. Diese Garantie betrifft nicht Ihre Rechte als Verbraucher gemäß den Bestimmungen der Richtlinie 1999/44/EG für die Mitgliedstaaten der Europäischen Union.

INANSPRUCHNAHME DER GARANTIE

Kunden müssen sich bezüglich der Reparatur des Produkts an einen von B&B TRENDS, S.L. zugelassenen technischen Kundendienst wenden.

Jede Manipulation durch Dritte, die nicht von B&B TRENDS, S.L. zugelassen ist, oder die unvorsichtige oder unsachgemäße Verwendung des Produkts führt zum Erlöschen dieser Garantie. Die Garantie muss vollständig ausgefüllt und zusammen mit dem Kaufbeleg oder Lieferschein zurückgesendet werden, um die im Rahmen dieser Garantie geltenden Rechte ausüben zu können.

Diese Garantie sollte vom Benutzer zusammen mit der Rechnung, dem Kaufbeleg oder dem Lieferschein aufbewahrt werden, um die Ausübung dieser Rechte zu erleichtern. Bei einem technischen Service und Kundendienst außerhalb des polnischen Hoheitsgebiets richten Sie Ihre Anfrage bitte an die Verkaufsstelle, bei der Sie das Produkt erworben haben, oder informieren Sie sich unter www.zelmer.com über weitere Kundendienstinformationen.

CZ / ZÁRUČNÍ ZPRÁVA

Společnost B&B TRENDS, S.L. poskytuje na tento produkt dvouletou záruční lhůtu v případě jeho použití v souladu s určením. Dojde-li během záruční lhůty k poruše, jsou uživatelé oprávněni nechat si produkt bezplatně opravit, případně vyměnit, není-li oprava možná, s výjimkou případů, kdy některou z těchto možností nelze provést nebo kdy je její provedení nepřiměřené. V takovém případě se můžete rozhodnout pro slevu z kupní ceny nebo zrušení prodeje, které musí být řešeno přímo s prodejcem. To zahrnuje i výměnu náhradních dílů za předpokladu, že byl produkt používán v souladu s doporučeními uvedenými v této příručce a že s ním nemanipulovala žádná třetí strana, která není autorizována společností B&B TRENDS, S.L. Záruka se nevztahuje na žádné součásti podléhající opotřebení. Tato záruka nemá vliv na vaše spotřebitelská práva v souladu s ustanoveními směrnice 1999/44/ES platné pro členské státy Evropské unie.

POUŽITÍ ZÁRUKY

Pro opravu produktu musejí zákazníci kontaktovat technický servis autorizovaný společností B&B TRENDS, S.L.

Pokud s produktem manipulovala osoba bez autorizace společnosti B&B TRENDS, S.L. nebo byl produkt používán neopatrně či nesprávně, ztrácí tato záruka platnost. Pro účinné uplatnění vašich práv plynoucích z této záruky je třeba záruku kompletně vyplnit a přiložit k ní účtenku nebo dodací list.

Pro snazší uplatnění těchto práv doporučujeme, aby si uživatel ponechal tuto záruku a spolu s ní i fakturu, účtenku nebo dodací list. Pro technickou podporu a poprodejní péči mimo území Polska zašlete dotaz na prodejní místo, kde jste si výrobek zakoupili, nebo si projděte další informace o poprodejních službách na adrese www.zelmer.com

SK / ZÁRUKA

Spoločnosť B&B TRENDS, S.L. ručí, že tento výrobok spĺňa po dobu dvoch rokov požiadavky týkajúce sa použitia, na ktoré je určený. V prípade poruchy počas doby platnosti tejto záruky majú používatelia právo na bezplatnú opravu prípadne výmenu produktu, ak oprava nie je k dispozícii, okrem prípadu, že sa jedna z týchto možností nedá splniť alebo je neprimeraná. V tomto prípade si môžete zvoliť zníženie ceny alebo zrušenie predaja, čo je potrebné riešiť priamo s predajcom. Vztahuje sa to aj na výmenu náhradných dielov za predpokladu, že sa výrobok používal v súlade s odporúčaniami uvedenými v tejto príručke pre obidva prípady a že doň nezasahovala žiadna tretia strana, ktorá nemá povolenie od spoločnosti B&B TRENDS, S.L. Záruka sa nevztahuje na diely podliehajúce opotrebeniu. Táto záruka nemá vplyv na vaše práva spotrebiteľa v zmysle ustanovení smernice 1999/44/ES, ktorá platí pre členské štáty Európskej únie.

UPLATNENIE ZÁRUKY

V prípade žiadosti o opravu výrobku musia zákazníci kontaktovať autorizovaný technický servis spoločnosti B&B TRENDS, S.L.

Všetky neoprávněné zásahy osobami, které nemají povolenie zo strany spoločnosti B&B TRENDS, S.L., prípadne neopatrné alebo nesprávne použitie výrobku rušia platnosť tejto záruky. Na účinné uplatnenie práv vyplývajúcich z tejto záruky musí byť záruka úplne vyplnená a doručená s príjmovým dokladom alebo dokladom o dodaní.

Používateľ by si mal túto záruku ako aj faktúru, príjmový doklad alebo dodací list ponechať, aby sa uplatnenie týchto práv uľahčilo. V prípade technického servisu a popredajnej starostlivosti mimo poľského územia pošlite svoju žiadosť predajcovi, u ktorého ste si výrobok kúpili, alebo si pozrite ďalšie informácie o popredajných službách na adrese www.zelmer.com

HU / GARANCIA

Az B&B TRENDS, S.L. két évre garantálja a termék rendeltetésszerű használatát. Ha a termék a garancia időtartama alatt meghibásodik, a terméket díjmentesen megjavítjuk, vagy ha a javítás nem lehetséges, díjmentesen kicseréljük azt, kivéve, ha e lehetőségek valamelyike nem lehetséges vagy aránytalan költséggel járna. Ebben az esetben a felhasználó kérheti a termék árának leszállítását, vagy elállhat a vásárlástól. Ezekben az esetekben közvetlenül az értékesítést végző kereskedőhöz kell fordulni. A garancia a pótalkatrészeket is fedezi, amennyiben a terméket a jelen kézikönyvben leírtak betartásával használták, és az B&B TRENDS, S.L. vállalaton kívül más nem végzett rajta semmilyen műveletet. A garancia a normál elhasználódás és kopás által érintett alkatrészekre nem vonatkozik. Ha Ön az Európai Unió valamelyik tagállamának a polgára, ez a garancia nem korlátozza az Ön 1999/44/EK irányelv előírásnak megfelelő fogyasztói jogait.

A GARANCIA ÉRVÉNYESÍTÉSE

Ha a terméket javítani kell, vegye fel a kapcsolatot az B&B TRENDS, S.L. hivatalos szervizével. A termék a B&B TRENDS, S.L. által felhatalmazottaktól eltérő felek általi illetéktelen módosítása/ javítása, valamint a termék gondatlan vagy nem rendeltetésszerű használata esetén a garancia érvényét veszti. A felhasználó abban az esetben élhet a garanciális jogaival, ha a garancialevelet hiánytalanul kitöltötték, és a nyugtával vagy a szállítási dokumentumokkal együtt átadták. A garanciális jogok gyakorlásához a felhasználó köteles bemutatni a garancialevelet és a számlát, nyugtát vagy szállítási dokumentumot. Lengyelországon kívül a műszaki szerviz és a vevőszolgálati szolgáltatások igénybevétele érdekében forduljon ahhoz az üzlethez, ahol a terméket vásárolta, vagy olvassa el a vevőszolgálati információkat a www.zelmer.com oldalon

RO / RAPORT DE GARANȚIE

B&B TRENDS, S.L. garantează conformitatea acestui produs cu scopul pentru care a fost conceput, pentru o perioadă de doi ani. În cazul defectării pe perioada acestei garanții, utilizatorii au dreptul să repare sau să înlocuiască produsul gratuit, dacă prima variantă nu este disponibilă, cu excepția cazului în care una dintre aceste opțiuni se dovedește a fi imposibil de îndeplinit sau nu este proporționată. În acest caz, puteți opta pentru o reducere de preț sau anularea vânzării, care trebuie tratată direct cu furnizorul de vânzări. Această garanție acoperă și înlocuirea pieselor de schimb, cu condiția ca produsul să fi fost folosit conform recomandărilor specificate în acest manual, pentru ambele cazuri, și să nu fi fost modificat de o terță parte care nu este autorizată de B&B TRENDS, S.L. Garanția nu va acoperi nici o piesă supusă uzurii. Această garanție nu afectează drepturile dvs. în calitate de consumator, în conformitate cu prevederile Directivei 1999/44/CE pentru statele membre ale Uniunii Europene.

UTILIZAREA GARANȚIEI

Clienții trebuie să contacteze un serviciu tehnic autorizat de B&B TRENDS, S.L. în vederea reparării produsului. Astfel orice modificare a produsului efectuată de orice persoană neautorizată de B&B TRENDS, S.L. sau utilizarea neglijentă sau necorespunzătoare a acestuia va anula această garanție. Garanția trebuie să fie completată integral și livrată împreună cu borderoul de primire sau expediere, în vederea exercitării efective a drepturilor în baza acestei garanții. Această garanție trebuie păstrată de către utilizator alături de factură, borderoul de primire sau expediere, pentru a facilita exercitarea acestor drepturi. Pentru serviciul tehnic și serviciul de post-vânzare în afara teritoriului Poloniei, trimiteți întrebările dvs. la punctul de vânzare de la care ați achiziționat articolul sau consultați informații de post-vânzare suplimentare la www.zelmer.com

RU / ГАРАНТИЙНОЕ ОБСЛУЖИВАНИЕ

Компания B&B TRENDS, S.L. предоставляет гарантию на данное изделие сроком 2 года с момента приобретения нового изделия потребителем, если изделие будет применяться по назначению. В случае поломки во время гарантийного срока пользователи имеют право на бесплатный ремонт или замену изделия, если ремонт будет невозможен. Эта гарантия также включает замену запчастей, если изделие эксплуатировалось согласно рекомендациям, указанным в этом руководстве, и не было отремонтировано сторонними специалистами, не уполномоченными компанией B&B TRENDS, S.L. . Гарантия не распространяется на запчасти, подверженные эксплуатационному износу. Эта гарантия не влияет на права потребителя согласно условиям Директивы 1999/44/ЕС для стран — членов Европейского союза.

ПРИМЕНЕНИЕ ГАРАНТИИ

Клиенты обязаны связаться с сервисным центром, уполномоченным компанией B&B TRENDS, S.L. на проведение ремонта изделий. Любые манипуляции с изделием специалистами, не уполномоченными компанией B&B TRENDS, S.L. , небрежное или нецелевое использование изделия приведут к аннулированию гарантии. Гарантийное обслуживание предоставляется при условии предоставления потребителем документа о покупке — кассового чека. Пользователь обязан хранить кассовый чек, чтобы облегчить процесс выполнения гарантийных работ. Для получения технического обслуживания и послепродажного обслуживания за пределами Польши следует передать запрос в точку продажи, где была выполнена покупка товара, или уточнить информацию по послепродажному обслуживанию на сайте www.zelmer.com Срок службы изделия 2 года с даты продажи в условиях эксплуатации и хранения при температуре от 0°C до 40°C.

BG / ГАРАНЦИОНЕН ОТЧЕТ

B&B TRENDS, S.L. гарантира, че този продукт съответства на употребата, за която е предназначен, за срок от две години. В случай на отказ през гаранционния срок потребителите имат право да ремонтират продукта или евентуално да го заменят безплатно, ако не може да се ремонтира, освен ако един от тези варианти се окаже невъзможен за изпълнение или е непропорционален. В такъв случай можете да изберете намаляване на цената или отмяна на продажбата, което се уговаря директно с продавача. Гаранцията покрива и смяната на резервните части, но при условие че продуктът е използван съобразно препоръките, посочени в това ръководство за двата случая, както и ако не е предприеман опит за намеса от трето лице, което не е упълномощено за тази цел от B&B TRENDS, S.L. . Гаранцията не покрива никакви амортизирани части. Тази гаранция не засяга Вашите права като потребител в съответствие с разпоредбата в Директива 1999/44/ЕО за държавите членки на Европейския съюз.

ИЗПОЛЗВАНЕ НА ГАРАНЦИЯТА

Клиентите трябва да се свържат с оторизиран технически сервиз на B&B TRENDS, S.L. за ремонт на продукта. Всяка намеса в продукта от неупълномощено от B&B TRENDS, S.L. лице или небрежна или неправилна употреба на същото лице анулира настоящата гаранция. Гаранцията трябва да се попълни изцяло и да се връчи заедно с касовата бележка или приемно-предавателния протокол, за да може действително да се упражняват правата по тази гаранция. Гаранцията следва да остане у потребителя заедно с фактурата, касовата бележка или приемно-предавателния протокол с цел улесняване упражняването на тези права. За техническо обслужване и следпродажбен сервиз извън полска територия заявката се подава в търговския обект, където е закупена стоката, или може да проверите за допълнителна следпродажбена информация на www.zelmer.com

UA / ГАРАНТІЙНЕ ОБСЛУГОВУВАННЯ

Компанія B&B TRENDS, S.L. гарантує, що цей виріб прослужить протягом двох років, якщо використовуватиметься за призначенням. Гарантія на даний виріб становить 2 роки з моменту придбання нового виробу споживачем. У разі поломки під час гарантійного терміну користувачі мають право на безкоштовний ремонт або заміну виробу, якщо ремонт буде неможливий, за винятком випадків, коли один з цих варіантів буде неможливо виконати або він буде несумірним. У цьому випадку покупець має право вибрати зниження ціни або скасування покупки, що слід обговорювати безпосередньо з продавцем. Ця гарантія також включає заміну запчастин, якщо в обох випадках виріб експлуатувався відповідно до рекомендацій, зазначених у цьому керівництві, і його не було відремонтовано сторонніми фахівцями, не уповноваженими компанією B&B TRENDS, S.L. . Гарантія не поширюється на запчастини, які піддаються експлуатаційному зносу. Ця гарантія не впливає на права споживача згідно з умовами Директиви 1999/44/EC для країн — членів Європейського Союзу.

ЗАСТОСУВАННЯ ГАРАНТІЇ

Клієнти зобов'язані зв'язатися з сервісним центром, уповноваженим компанією B&B TRENDS, S.L. на проведення ремонту виробів.

Будь-які маніпуляції з виробом фахівцями, не уповноваженими компанією B&B TRENDS, S.L. , недбале або нецільове використання виробу призведуть до втрати гарантії. Гарантійне обслуговування офіційно ввезеного в Україну виробу надається за умови надання споживачем документа про придбання. В Україні таким документом може бути касовий, фіскальний, товарний чек, видаткова накладна або інший встановлений законодавством фіскальний документ, який підтверджує дату придбання зазначеного виробу.

Користувач зобов'язаний зберігати документ про придбання виробу, щоб полегшити процес виконання гарантійних робіт. Для отримання технічного й післяпродажного обслуговування в Україні, слід передати запит у точку продажу, де було виконано покупку товару, або уточнити інформацію з післяпродажного обслуговування на сайті www.zelmer.com

Акумуляторный пылесос / Акумуляторний пилосос

SERIES: ZSVC. MOD: ZSVC825 WOJTEK

25.9V 

Type: S7C

Made in China / Сделано в Китае / Зроблено в Китаї

B&B TRENDS, S.L.

C. Catalunya, 24 · Pl. Ca N'Oller
08130 Santa Perpètua de Mogoda
(Barcelona) · Spain

04/2022