

TechniSat





TechniSat CLASSIC 200

1 Zdjęcia

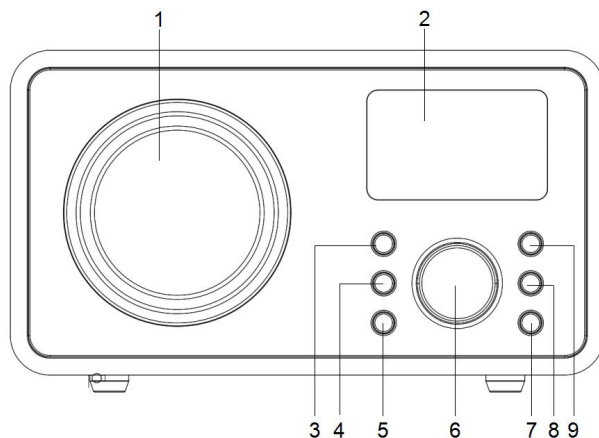
1.1 Widok z przodu



- 1. Głośnik
- 2. Wyświetlacz
- 3. POWER/FUNC
- 4.  /ALARM
- 5. TIME/SET

- 6. VOLUME +/-
- 7. SLP/SNZ
- 8. TU- 
- 9. TU+ 

1.2 Widok z tyłu

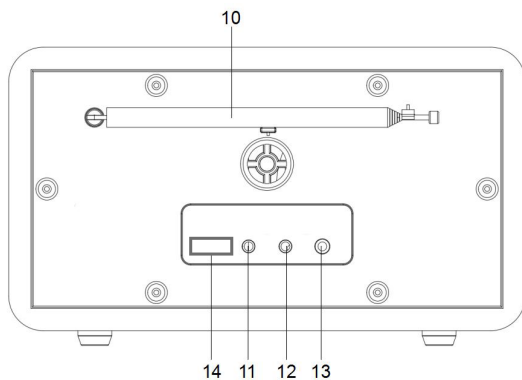

- 10. Antena teleskopowa
- 11. Wejście zasilania (DC)
- 12. AUX IN (wejście AUX)

- 13. Wejście słuchawkowe (3,5 mm stereo)
- 14. Złącze USB (mp3)

3 Wskazówki dotyczące bezpieczeństwa

3.1 Przedmowa

Drodzy klienci,

Dziękujemy za wybór radioodbiornika firmy TechniSat.

Niniejsza instrukcja obsługi ma na celu pomóc Państwu w zapoznaniu się z funkcjami nowego urządzenia i optymalnym ich wykorzystaniu. Pomogą Ci one korzystać z radia bezpiecznie i zgodnie z jego przeznaczeniem. Jest ona przeznaczona dla każdej osoby, która instaluje, obsługuje, czyści lub utylizuje urządzenie.

Instrukcję obsługi należy przechowywać w bezpiecznym miejscu w celu wykorzystania jej w przyszłości.

Zespół TechniSat

3.2 Zastosowane znaki i symbole

W niniejszej instrukcji:



Wskazuje na instrukcję bezpieczeństwa, której nieprzestrzeganie może spowodować poważne obrażenia lub śmierć. Przestrzegać następujących słów sygnalizacyjnych:

ZAGROŻENIE - Poważne obrażenia skutkujące śmiercią.

OSTRZEŻENIE - Ciężkie obrażenia ciała, które mogą prowadzić do śmierci.

UWAGA - Obrażenia.



Wskazuje uwagę, której należy przestrzegać, aby uniknąć usterek urządzenia, utraty/nieprawidłowego wykorzystania danych lub niezamierzonego działania. Opisuje on również dalsze funkcje urządzenia.



Ostrzeżenie przed napięciem elektrycznym. Należy przestrzegać wszystkich instrukcji bezpieczeństwa, aby uniknąć porażenia prądem. Nigdy nie otwierać urządzenia.

Na urządzeniu:



Zastosowanie w pomieszczeniach - urządzenia oznaczone tym symbolem nadają się wyłącznie do użytku w pomieszczeniach zamkniętych.



Twoje urządzenie posiada znak CE i spełnia wszystkie wymagane normy UE.



To urządzenie zostało zaprojektowane i wykonane z materiałów oraz komponentów wysokiej jakości, które nadają się do ponownego wykorzystania. Symbol przekreślonego kołowego kontenera na odpady oznacza, że produkt podlega selektywnej zbiórce zgodnie z Dyrektywą Parlamentu Europejskiego i Rady 2012/19/UE oraz zgodnie z Dyrektywą Parlamentu Europejskiego i Rady 2006/66/WE i informuje, że sprzęt elektryczny i elektroniczny oraz baterie i akumulatory po okresie użytkowania,

nie mogą być wyrzucone wraz z innymi odpadami pochodzącymi z gospodarstwa domowego. Użytkownik ma obowiązek oddać go do podmiotu prowadzącego zbieranie zużytego sprzętu elektrycznego i elektronicznego oraz baterii i akumulatorów tworzącego system zbierania takich odpadów w tym do odpowiedniego sklepu, lokalnego punktu zbiórki lub jednostki gminnej. Zużyty sprzęt może mieć szkodliwy wpływ na środowisko i zdrowie ludzi z uwagi na potencjalną zawartość niebezpiecznych substancji, mieszanin oraz części składowych. Gospodarstwo domowe spełnia ważną rolę w przyczynianiu się do ponownego użycia i odzysku, w tym recyklingu, zużytego sprzętu. Na tym etapie kształtuje się postawy, które wpływają na zachowanie wspólnego dobra jakim jest czyste środowisko naturalne. Gospodarstwa domowe są także jednym z większych użytkowników drobnego sprzętu i racjonalne gospodarowanie nim wpływa na odzyskiwanie surowców wtórnych. W przypadku niewłaściwej utylizacji tego produktu mogą zostać nałożone kary zgodnie z ustawodawstwem krajowym. Pod koniec cyklu życia produktu nie należy go wyrzucać do śmieci z normalnych odpadów domowych lecz do punktu zbiórki zużytego sprzętu elektrycznego i elektronicznego. Wskazuje to symbol umieszczony na produkcie, instrukcji obsługi lub opakowaniu. Materiały nadają się do recyklingu zgodnie z etykietą. Dzięki ponownemu wykorzystaniu, recyklingowi lub innym formom recyklingu starego sprzętu w istotny sposób przyczyniacie się Państwo do ochrony środowiska naturalnego.

3.3 Przeznaczenie

TechniSat CLASSIC 200 jest przystosowany do odbioru audycji radiowych UKW. Urządzenie przeznaczone jest do użytku prywatnego i nie nadaje się do celów komercyjnych.

3.4 Bezpieczne obchodzenie się z produktem

Należy przestrzegać poniższych wskazówek, aby zminimalizować zagrożenia dla bezpieczeństwa, uniknąć uszkodzeń urządzenia i przyczynić się do ochrony środowiska.

Należy uważnie przeczytać wszystkie instrukcje bezpieczeństwa i zachować je na przyszłość. Należy zawsze przestrzegać wszystkich ostrzeżeń i instrukcji zawartych w niniejszej instrukcji oraz na tylnej stronie urządzenia.



ZAGROŻENIE!

Nigdy nie otwieraj urządzenia!

Dotykanie elementów pod napięciem jest niebezpieczne dla życia!



OSTRZEŻENIE!

Niebezpieczeństwo uduszenia! Nie należy pozostawiać opakowania i jego części pod opieką dzieci. Niebezpieczeństwo uduszenia przez folie i inne materiały opakowaniowe!



W celu zapewnienia prawidłowego użytkowania urządzenia oraz uniknięcia uszkodzeń urządzenia i obrażeń ciała należy przestrzegać wszystkich poniższych instrukcji.

- Nie należy naprawiać urządzenia samodzielnie. Naprawy mogą być wykonywane wyłącznie przez przeszkolonych specjalistów. Skontaktuj się z

naszymi centrami obsługi klienta.

- Urządzenie może być eksploatowane wyłącznie w określonych dla niego warunkach otoczenia.
- Nie narażać urządzenia na działanie kapiącej lub pryskającej wody. Jeśli do urządzenia dostanie się woda, należy je wyłączyć i powiadomić serwis.
- Nie należy narażać urządzenia na działanie źródeł ciepła, które oprócz normalnego użytkowania nagrzewają urządzenie.
- W przypadku zauważalnej wady urządzenia, zapachu lub dymu, znacznych usterek lub uszkodzeń obudowy należy niezwłocznie skontaktować się z serwisem.
- Urządzenie może być eksploatowane tylko przy podanym napięciu sieciowym. Nigdy nie próbować obsługiwać urządzenia przy innym napięciu.
- Jeśli urządzenie jest uszkodzone, nie wolno go eksploatować.
- Nie należy używać urządzenia w pobliżu wanien, pryszniców, basenów lub płynącej/rozpryskującej się wody. Istnieje ryzyko porażenia prądem i/lub uszkodzenia sprzętu.
- Do wnętrza urządzenia nie mogą wpadać obce przedmioty, np. igły, monety itp. Nie należy dotykać styków przyłączeniowych metalowymi przedmiotami lub palcami. Może to spowodować zwarcie.
- Urządzenie nie jest przeznaczone do użytku przez osoby (w tym dzieci) o ograniczonych zdolnościach fizycznych, sensorycznych lub umysłowych, lub nieposiadające doświadczenia i/lub wiedzy, chyba że otrzymały one nadzór lub instrukcje dotyczące użytkowania urządzenia od osoby odpowiedzialnej za ich bezpieczeństwo.
- Zabrania się dokonywania zmian w urządzeniu.

3.4.1 Wskazówki prawne



TechniSat niniejszym oświadcza, że urządzenie radiowe typu CLASSIC 200 jest zgodne z dyrektywą 2014/53/UE i RoHS. Pełny tekst deklaracji zgodności UE jest dostępny pod następującym adresem internetowym:

<http://konf.tsat.de/?ID=24667>



TechniSat nie ponosi odpowiedzialności za uszkodzenia produktu spowodowane wpływem czynników zewnętrznych, zużyciem lub niewłaściwą obsługą, nieautoryzowanymi naprawami, modyfikacjami lub wypadkami.



Zastrzega się możliwość zmian i błędów w druku. Kopiowanie i powielanie tylko za zgodą wydawcy. Najnowsza wersja instrukcji jest dostępna w formacie PDF w obszarze pobierania na stronie głównej TechniSat pod adresem www.technisat.pl.

3.4.2 Wskazówki serwisowe

- i** Ten produkt jest sprawdzony pod względem jakości i objęty ustawowym okresem gwarancyjnym wynoszącym 24 miesiące od daty zakupu. Proszę zachować paragon z faktury jako dowód zakupu. W przypadku roszczeń gwarancyjnych koszt przesyłki bezpośrednio do producenta pokrywa klient.
- i** W przypadku pytań i informacji lub wystąpienia problemu z tym urządzeniem, nasza techniczna infolinia jest dostępna: od poniedziałku - do piątku, w godzinach 8:00 - 16:00 pod numerem telefonu: +71 310 41 48.
- i** Gwarant, w zakresie udzielonej gwarancji, zobowiązuje się usunąć na własny koszt wszelkie wady produktu. Usunięcie wad następować będzie poprzez wymianę wadliwego produktu na nowy, wolny od wad lub jego naprawę.
- i** W celu skorzystania z gwarancji nabywca zobowiązany jest zgłosić wadliwość produktu w punkcie sprzedaży, w którym produkt został nabyty oraz dostarczyć tam wadliwy produkt. Produkt powinien zostać dostarczony kompletny.
- i** Gwarancja nie obejmuje wad produktu spowodowanych przez nabywcę lub wynikających z:
- używania lub instalacji produktu w sposób niezgodny z instrukcją obsługi,
 - niewłaściwego przechowywania lub konserwacji urządzenia,
 - napraw lub przeróbek produktu wykonywanych przez osoby nieuprawnione,
 - dostania się do wnętrza płynów lub ciał obcych,
 - wyladowań atmosferycznych i spięć w sieci zasilającej
- i** Postanowienia gwarancji nie wyłączają, nie ograniczają, ani nie zawieszają uprawnień nabywców (konsumentów) wynikających z powszechnie obowiązujących przepisów prawa (rękojmia).
- i** Uzyskanie szczegółowych informacji na temat Produktu, w tym zasad i trybu postępowania gwarancyjnego, nadania numeru RMA, możliwe jest telefonicznie 71 310 41 48 lub mailowo serwis@technisat.com , w dni robocze, w godzinach od 8 do 16.

4 Opis urządzenia

4.1 Zawartość urządzenia

Proszę sprawdzić czy w zestawie znajdują się:

- 1x TechniSat CLASSIC 200
- 1x Instrukcja obsługi
- 1x Zasilacz

4.2 Cechy szczególne

Radio posiada następujące cechy szczególne:

- Odbiór programów radiowych FM.
- Zakres odbioru UKW 87,5–108 MHz (analog).
- Podświetlany wyświetlacz
- 2,5 W głośnik
- Pamięć programów na 30 stacji FM
- Odtwarzacz MP3 poprzez złącze USB

4.3 Przygotowanie urządzenia do pracy

4.3.1 Ustawienie anteny teleskopowej

Liczba i jakość odbieranych stacji zależy od warunków odbioru w miejscu instalacji. Doskonały odbiór można uzyskać dzięki antenie teleskopowej.

> Ustawić antenę teleskopową i przedłużyć ją wzdłuż.



Dokładne ustawienie anteny teleskopowej jest często ważne, zwłaszcza w peryferyjnych miejscach odbioru FM.



Pierwsze poszukiwania rozpocznij przy oknie w kierunku masztu nadajnika. Przy złej pogodzie odbiór może być ograniczony.



Nie należy dotykać anteny teleskopowej podczas odtwarzania stacji. Może to prowadzić do zakłóceń odbioru i zaniku dźwięku.

4.3.2 Podłączenie do zasilania



OSTRZEŻENIE!

Nie dotykać wtyczki sieciowej mokrymi rękami, ryzyko porażenia prądem!



UWAGA!

Ułożyć kabel sieciowy zasilacza tak, aby nikt się o niego nie potknął.

- > Podłącz wtyczkę sieciową zasilacza urządzenia CLASSIC 200 do gniazda sieciowego (100-240V ~ 60/50 Hz).
- > Przed podłączeniem urządzenia do gniazda ściennego należy upewnić się, że napięcie robocze urządzenia odpowiada lokalnemu napięciu sieciowemu.



Wyciągnij wtyczkę z gniazdka, gdy nie jest używana. Wyciągnij wtyczkę, a nie kabel. Odłącz urządzenie od prądu przed burzą. Jeśli urządzenie nie będzie używane przez dłuższy czas, np. przed rozpoczęciem długiej podróży, odłącz je od sieci. Ciepło powstające podczas pracy musi być odprowadzane przez

odpowiednią cyrkulację powietrza. Dlatego nie należy przykrywać urządzenia ani umieszczać go w zamkniętej szafce. Zapewnić wolną przestrzeń wokół urządzenia o szerokości co najmniej 10 cm.

4.3.3 Używanie słuchawek

Uszkodzenie słuchu!

Nie należy słuchać radia z dużą głośnością przez słuchawki. Może to spowodować trwale uszkodzenie słuchu. Przed użyciem słuchawek należy ustawić głośność urządzenia na minimum.



Należy używać wyłącznie słuchawek z 3,5-milimetrową wtyczką.

- > Włóż wtyczkę słuchawek do gniazda słuchawkowego urządzenia. Dźwięk jest teraz odtwarzany wyłącznie przez słuchawki, głośnik jest wyciszony.
- > Jeśli chcesz ponownie słuchać przez głośniki, wyciągnij wtyczkę słuchawek z gniazda słuchawkowego urządzenia.



Dźwięk z wyjścia słuchawkowego jest stereofoniczny.



Po podłączeniu słuchawek głośnik jest odłączany.

4.4 Ogólne funkcje urządzenia

4.4.1 Włączanie urządzenia

- > Aby zapewnić dobry odbiór FM, proszę całkowicie wyciągnąć antenę teleskopową, która znajduje się z tyłu urządzenia.
- > Proszę podłączyć zasilacz do wejścia zasilania DC.
- > Wciśnij **POWER/FUNC**.



Urządzenie powinno być używane tylko z dołączonym do zestawu zasilaczem.



Jeśli urządzenie nie będzie używane przez dłuższy czas proszę odłączyć zasilacz od gniazdka sieciowego.

4.4.2 Wylączenie urządzenia

- > W celu wylączenia urządzenia proszę wcisnąć i przytrzymać przycisk **POWER/FUNC** przez 3 sekundy do momentu pojawienia się napisu „OFF”

4.4.3 Regulacja głośności

- > Dostosuj głośność obracając pokrętkę głośności na urządzeniu.
 - Obróć w prawo, zgodnie z kierunkiem wskazówek zegara- głośniej
 - Obróć w lewo, w przeciwnym kierunku do ruchu wskazówek zegara - ciszej.







5 Ustawienie czasu

Aby zegar działał prawidłowo, należy go ustawić przed pierwszym użyciem. Po włączeniu zasilania radia, wyświetlacz LCD znajduje się w trybie wyświetlania czasu i pokazuje 0:00.



W celu przejścia do ustawień czasu radioodbiornik powinien być w trybie standby. Podczas odtwarzania FM, AUX czy też USB nie ma możliwości zmiany wyświetlanego czasu.

W celu przejścia do ustawień czasu proszę:

- > Wyłączyć radio wciskając i przytrzymując przycisk **POWER/FUNC** przez 3 sekundy.
- > Radio znajduje się teraz w trybie standby. Na ekranie wyświetlany jest aktualny czas.
- > Proszę wcisnąć i dłużej przytrzymać przycisk **TIME/SET** aby rozpocząć zmianę czasu.
- > Na wyświetlaczu pojawi się „24H”. Użyj przycisków **TU- /**  oraz **TU+ /**  aby ustawić tryb wyświetlania czasu 24H lub 12H.
- > Naciśnij przycisk **TIME/SET** aby potwierdzić wybór. Na wyświetlaczu zaczną migać cyfry godziny.
- > Użyj przycisków **TU- /**  oraz **TU+ /**  aby ustawić prawidłowo godzinę.
- > Naciśnij przycisk **TIME/SET** aby potwierdzić wybór. Na wyświetlaczu zaczną migać cyfry minut.
- > Użyj przycisków **TU- /**  oraz **TU+ /**  aby ustawić prawidłowo minuty.
- > Naciśnij przycisk **TIME/SET** aby potwierdzić wybór i zakończyć ustawienie czasu.



W przypadku braku aktywności przez około 8 sekund urządzenie wróci do wyświetlania czasu (tryb standby).



Zapisane ustawienia czasu są tracone w przypadku utraty zasilania.

6 Odbiór FM

- > Aby zapewnić dobry odbiór FM, proszę całkowicie wyciągnąć antenę teleskopową, która znajduje się z tyłu urządzenia.
- > Proszę wcisnąć przycisk **POWER/FUNC** do momentu pojawienia się czystotliwości. Radio znajduje się w trybie odtwarzania FM.

6.1 Automatyczne wyszukiwanie stacji

- > W celu rozpoczęcia automatycznego wyszukiwania programów radiowych proszę wcisnąć i przytrzymać przycisk  /ALARM przez 3 sekundy.
- > Urządzenie automatycznie wyszukuje i zapisuje stacje radiowe. Podczas skanowania wyświetlacz pokazuje liczbę znalezionych stacji radiowych.







Urządzenie podczas wyszukiwania automatycznie wykorzystuje funkcję AUTO SEARCH, która automatycznie zapisuje pierwsze 30 znalezionych stacji o silnym sygnale FM na listę ulubionych. Pierwsze znalezione silne stacje radiowe zostaną zapisane w zaprogramowanych miejscach, począwszy od 1 a kończąc na 30.



Aby uzyskać najlepszy odbiór FM, należy całkowicie wysunąć teleskopową antenę FM. Unikaj bliskości głośników lub innych urządzeń elektrycznych

6.2 Ręczne strojenie

- > Przy pomocy przycisków **TU-/**  lub **TU+/**  można ustawić żadaną częstotliwość.
- > Dłuższe przytrzymanie przycisków **TU-/**  lub **TU+/**  aby automatycznie dostroić się do poprzedniej lub następnej dostępnej stacji.



Wyświetlacz pokazuje częstotliwość w krokach co 0,05 MHz



Jeśli odbiór jest zbyt słaby, a na odbieranej stacji występują szумы, spróbuj poprawić odbiór poprzez zmianę pozycji anteny teleskopowej.



Użyj strojenia ręcznego, aby wybrać słabsze stacje, które mogą zostać pominięte podczas strojenia automatycznego.







Jeśli automatyczne strojenie nie zatrzymuje się na dokładnej częstotliwości stacji, na przykład zatrzymuje się na 88,9 MHz zamiast 88,8 MHz, należy użyć metody strojenia ręcznego, aby „dostroić” się do dokładnej częstotliwości żądanej stacji.





Aby zapewnić maksymalny odbiór tunera FM, należy całkowicie wysunąć antenę w celu uzyskania najlepszego odbioru radia FM.

6.3 Zapisanie stacji na liście ulubionych

Urządzenie umożliwia zapisanie do 30 stacji FM w celu łatwego przywołania w dowolnym momencie.

- > Przy pomocy przycisków **TU-/**  lub **TU+/**  proszę dostroić radiodbiornik do żądanej stacji.
- > Naciśnij i przytrzymaj przycisk **TIME/SET** przez 3 sekundy. Numer ustawionego kanału będzie migać na wyświetlaczu LCD.
- > Następnie przy pomocy przycisków **TU-/**  lub **TU+/**  proszę wybrać numer pod którym ma być zapisana stacja.
- > Naciśnij i przytrzymaj przycisk przycisk **TIME/SET** przez 3 sekundy aby potwierdzić wybór.

6.4 Wywołanie zapisanego programu

- > Zapisane wcześniej stacje można wywoływać wciskając pojedynczo przycisk **TIME/SET**.
- > Następnie przy pomocy przycisków **TU-/**  lub **TU+/**  proszę wybrać numer programu.

7 Funkcja alarmu











Radiodbiornik pozwala na ustawienie dwóch alarmów o wcześniej ustalonej godzinie. Może działać jako budzik lub odtwarzać radiostację.

7.1 Ustawienie czasu alarmu



Ustawienie alarmu jak i deaktywacja alarmu może się odbywać tylko i wyłącznie w trybie standby.

Alarm1

- > Proszę przełączyć urządzenie do trybu standby (uśpienia) wyłączając je wciskając i przytrzymując przycisk **POWER/FUNC** przez 3 sekundy.
- > Naciśnij i przytrzymaj przycisk  /ALARM
- > Użyj przycisków **TU-/**  oraz **TU+/**  aby ustawić prawidłowo godzinę.
- > Naciśnij przycisk  /ALARM aby potwierdzić wybór. Na wyświetlaczu zaczną migać cyfry minut.
- > Użyj przycisków **TU-/**  oraz **TU+/**  aby ustawić prawidłowo minuty.
- > Naciśnij przycisk  /ALARM aby potwierdzić wybór. Na wyświetlaczu zaczną migać „tune” lub „buzz”. W zależności od ustawienia, „tune” pozwoli na budzenie ostatnio odtwarzaną radiostacją a „buzz” to budzenie przy pomocy dźwięku brzęczyka.
- > Użyj przycisków **TU-/**  oraz **TU+/**  aby ustawić żądany tryb budzenia.
- > Naciśnij przycisk  /ALARM aby potwierdzić wybór. Na wyświetlaczu zaczną migać „ON” lub „OFF”. Wybierając „ON” włączamy dany alarm, wybierając „OFF” alarm będzie nieaktywny.
- > Naciśnij przycisk  /ALARM aby zatwierdzić wybór.

Alarm 2

- > Dla Alarmu nr 2 proszę analogicznie wykonać powyższe kroki.

7.2 Funkcja drzemki

- > Po usłyszeniu dźwięku alarmu (buzzer lub stacja radiowa) można nacisnąć przycisk **SNZ/SLP**, aby uzyskać kilka kolejnych minut snu. Alarm zatrzyma się na około 9 minut, a następnie włączy się ponownie.

7.3 Wyłączenie alarmu

- > W celu wyłączenia alarmu (wyłącza również drzemkę) proszę wcisnąć **jakikolwiek** przycisk poza przyciskiem **SNZ/SLP**.



Alarm zostanie załączony następnego dnia o tej samej godzinie.

7.4 Deaktywacja alarmu

- > Aby deaktywować alarm proszę postępować zgodnie z punktem **7.1.** i w ostatnim kroku ustawień danego alarmu proszę wybrać „OFF”. Alarm stanie się nieaktywny.

8 Funkcja auto wyłączenia

Ta funkcja umożliwi zaprogramowanie radia tak, aby wyłączało się po określonym czasie. Czas do wyłączenia można ustawić będąc w trybie działania (Radio lub AUX).

- > Aby włączyć funkcję uśpienia, naciśnij dłużej przycisk **SNZ/SLP**, następnie wielokrotnie przycisk **SNZ/SLP** na urządzeniu, na wyświetlaczu LCD pojawi się kolejno „90, 80, 70, 60, 50, 40, 30, 20, 10, OFF (wyłącz)“.
- > Przykład: jeśli wybrane zostanie opcja „40” to urządzenie wyłączy się po 40 minutach. W przypadku „OFF” urządzenie będzie nadal działać, czas wyłączenia nie zostanie ustawiony.

9 Wejście AUX

CLASSIC 200 posiada gniazdo wejściowe audio (AUX IN, 3,5mm jack) do podłączenia zewnętrznych odtwarzaczy mp3, odtwarzaczy CD.

- > W celu połączenia radioodbiornika z zewnętrznym odtwarzaczem audio potrzebny jest kabel jack 3,5 mm (kabel nie jest dostępny w zestawie).
- > Podłącz jeden koniec kabla do gniazda **AUX-IN** znajdującego się z tyłu urządzenia, a drugi koniec przewodu do gniazda **AUX-OUT** zewnętrznego urządzenia audio.
- > Włącz zewnętrzne urządzenie audio (np. odtwarzacz mp3).
- > Proszę wcisnąć przycisk **POWER/FUNC** do momentu pojawienia się napisu AUX. Przez głośniki można usłyszeć odtwarzanie dźwięku z urządzenia zewnętrznego.
- > Za pomocą regulacji głośności można wybrać preferowaną głośność. Obsługuj wszystkie inne funkcje urządzenia zewnętrznego jak zwykle.



Jeśli podłączyłeś gniazdo AUX OUT urządzenia zewnętrznego, musisz jedynie wyregulować głośność CLASSIC 200. Jeśli podłączyłeś gniazdo słuchawkowe urządzenia zewnętrznego, może być konieczna regulacja zarówno regulacji głośności urządzenia zewnętrznego, jak i regulacji głośności CLASSIC 200, aby znaleźć najbardziej pożądane ustawienie głośności.

10 Odtwarzanie USB

Urządzenie pozwala na odtwarzanie plików mp3 z podłączonej pamięci USB.

- > Proszę podłączyć pendrive z tyłu urządzenia.
- > Aby rozpocząć odtwarzanie proszę wcisnąć przycisk /ALARM.
- > W celu przejścia do następnego utworu proszę wcisnąć przycisk **TU+ /** .
- > W celu przejścia do poprzedniego utworu proszę wcisnąć przycisk **TU- /** .
- > Dłuższe wciśnięcie i przytrzymanie przycisków **TU+ /** lub **TU- /** pozwala na przewijanie utworu do przodu lub wstecz.



Maksymalny rozmiar pamięci USB wspierany przez urządzenie wynosi 32GB. Wspierany format plików to FAT32.



Port USB służy tylko i wyłącznie do odtwarzania plików mp3. Gniazdo USB nie może być wykorzystywany do ładowania telefonów.



Urządzenie odtwarza pliki według kolejności alfanumerycznej.

11 Czyszczenie



Aby uniknąć ryzyka porażenia prądem, nie należy czyścić urządzenia mokną szmatką lub pod bieżącą wodą. Przed czyszczeniem należy wyciągnąć wtyczkę sieciową i wyłączyć urządzenie!



Nie należy stosować żadnej z następujących substancji: Słona woda, środki owadobójcze, rozpuszczalniki zawierające chlor lub kwas (sól amoniakalny).



Wyczyść obudowę miękką szmatką zwilżoną wodą. Nie należy używać spirytusu metylowego, rozcieńczalników itp.; mogą one uszkodzić powierzchnię urządzenia.

12 Rozwiązywanie problemów

Jeśli urządzenie nie działa zgodnie z przeznaczeniem, należy sprawdzić je na podstawie poniższej tabeli.

Symptom	Możliwa przyczyna
Urządzenie nie włącza się.	Urządzenie nie jest zasilane.
Nie ma żadnego dźwięku.	Zwiększ głośność.
Odbiór FM jest słaby	Wyciągnij całkowicie antenę. Zmień położenie anteny lub samego urządzenia
Urządzenie nie pracuje, urządzenie się zawiesiło.	Odłączyć urządzenie od sieci elektrycznej i ponownie podłączyć urządzenie do sieci.
Słyszalne są szумы.	W sąsiedztwie urządzenia znajduje się telefon komórkowy lub inne urządzenie emituje zakłócające fale radiowe. Usuń telefon komórkowy lub urządzenie z sąsiedztwa radia.

Jeśli nadal nie można usunąć usterki, należy skontaktować się z infolinią techniczną.

13 Dane techniczne

Źródła odbioru	FM, USB, AUX IN
Zasilanie	DC 5.0 V /1A
Częstotliwość	UKW: 87,5 - 108 MHz
Pobór mocy	Podczas pracy max.: 5W, standby: < 1W
Moc wyjściowa	2,5 W RMS
Wilgotność otoczenia	Podczas pracy: 30-80%
Temperatura otoczenia	Podczas pracy: 0 ~ 35 °C
Waga (kg)	800g
Wymiary (Szer. x Wys. x Głęb.) cm	21 x 12 x 11,5 mm

14 Dane techniczne zasilacza

Dostawca	TechniSat Digital Sp. z o.o.
Model	JF005WR-0500100VH
Napięcie wejściowe	AC 100-240 V
Częstotliwość wejściowa	50-60 Hz
Napięcie wyjściowe	DC 5,0 V
Prąd wyjściowy	1,0 A
Moc wyjściowa	5 W
Średnia efektywność w trybie pracy	74,82%
Pobór mocy bez obciążenia	0,07 W