

GRUNDIG

Suszarka
Instrukcja obsługi
Dryer
User Manual



GT76824WBPB



PL / EN

2960313745_PL/28-03-23.(15:13)



PAPIER Z RECYKLINGU I
NADAJĄCY SIĘ DO PONOWNEGO
PRZETWORZENIA

Drogi kliencie,

Prosimy o zapoznanie się z niniejszą instrukcją przed użyciem tego urządzenia!

Dziękujemy za wybór Grundig tego urządzenia. Chcemy, abyś osiągnął optymalną wydajność dzięki temu wysokiej jakości urządzeniu, które zostało wyprodukowane przy użyciu najnowocześniejszej technologii. Przed użyciem należy dokładnie przeczytać i zrozumieć tę instrukcję oraz dokumentację uzupełniającą.

Należy przestrzegać wszystkich ostrzeżeń i informacji zawartych w niniejszym dokumencie. W ten sposób uchronisz zarówno siebie, jak i swoje urządzenie przed potencjalnymi uszkodzeniami.

Zachowaj instrukcję. Dołącz ten przewodnik do urządzenia, jeśli przekażesz go komuś innemu.

Symbole i uwagi

W tej instrukcji obsługi są używane następujące symbole:



Niebezpieczeństwo, które może spowodować śmierć lub obrażenia



Przeczytaj instrukcję obsługi



Ważne informacje lub przydatne wskazówki na temat użytkowania



Ostrzeżenie przed gorącymi powierzchniami



Ostrzeżenie przed porażeniem prądem elektrycznym



Ostrzeżenie przed zagrożeniem promieniowaniem UV



Ostrzeżenie przed poparzeniem



Opakowanie urządzenia jest wykonane z materiałów umożliwiających recykling zgodnie z krajowymi przepisami środowiskowymi.



Ostrzeżenie przed pożarem

UWAGA Niebezpieczeństwo, które może spowodować szkody materialne w urządzeniu lub w jego otoczeniu

1. Instrukcje bezpieczeństwa.....	5
1.1 Przeznaczenie	5
1.2 Bezpieczeństwo dzieci, osób wymagających szczególnego traktowania i zwierząt domowych	5
1.3 Bezpieczeństwo elektryczne.....	6
1.4 Bezpieczeństwo transportu	7
1.5 Bezpieczeństwo instalacji	7
1.6 Bezpieczeństwo użytkowania	10
1.7 Bezpieczeństwo konserwacji i czyszczenia.....	12
1.8 Bezpieczeństwo oświetlenia	12
2 Warunki środowiskowe	13
2.1 Zgodność z Dyrektywą WEEE i utylizacją odpadów	13
2.2 Informacje o opakowaniu.....	13
2.3 Informacje o zgodności norm i badań / Deklaracja zgodności UE	13
3 Twoja suszarka.....	14
3.1 Dane techniczne.....	14
3.2 Montaż urządzenia	15
3.3 Zakres dostawy	15
4 Instalacja.....	16
4.1 Odpowiednie miejsce instalacji	16
4.2 Demontaż zabezpieczeń transportowych.....	16
4.3. Podłączenie węża spustowego wody do produktów z funkcją pary	17
4.4 Regulacja nóżek	17
4.5 Przenoszenie suszarki	17
4.6 Ostrzeżenie dotyczące hałasu	18
4.7 Wymiana żarówki.....	18
5 Przygotowanie.....	19
5.1 Pranie nadające się do suszenia w suszarce.....	19
5.2 Pranie nie nadaje się do suszenia w suszarce	19
5.3 Przygotowywanie prania do suszenia	19
5.4. Sposoby oszczędzania energii.....	19
5.5 Prawidłowa nośność	20

6 Obsługa urządzenia.....	21
6.1 Panel kontrolny	21
6.2 Symbole	21
6.3 Przygotowanie suszarki	21
6.4 Wybór programu oraz tabela zużycia energii.....	22
6.5 Funkcje dodatkowe	25
6.6 Wskaźniki ostrzeżenia.....	25
6.7 Włączenie programu.....	26
6.8 Blokada klawiszy	26
6.9 Zmiana programu po jego uruchomieniu.....	26
6.10 Anulowanie programu.....	27
6.11 Zakończenie programu	27
6.12 Funkcja zapachów.....	27
6.13 Ogólny opis programów pary	27
6.13 Funkcja HomeWhiz.....	28
7 Konserwacja i czyszczenie	30
7.1 Filtry włókien (filtry wewnętrzne i zewnętrzne)/Czyszczenie wewnętrznej powierzchni drzwiczek.....	30
7.2 Czyszczenie czujnika	31
7.3 Opróżnianie zbiornika na wodę.....	31
7.4 Czyszczenie skraplacza.....	32
8 Rozwiązywanie problemów	34

1. Instrukcje bezpieczeństwa

Ten rozdział zawiera instrukcje dotyczące bezpieczeństwa służące unikaniu obrażeń i szkód materialnych.

- Nasza firma nie ponosi odpowiedzialności za szkody, które mogą wystąpić w przypadku nieprzestrzegania instrukcji.
- Instalacja i naprawy powinny być zawsze wykonywane przez autoryzowany serwis.
- Używaj tylko oryginalnych części zamiennych i akcesoriów.
- Nie należy naprawić lub wymienić żadnych części urządzenia, chyba że określono to jasno w instrukcji obsługi.
- Nie modyfikuj produktu.



1.1 Przeznaczenie

- Urządzenie jest zaprojektowane wyłącznie do użytku domowego. Nie jest ono przeznaczone do użytku komercyjnego.
- Urządzenie nie jest zaprojektowane do użytku na zewnątrz.
- Nie należy instalować ani użytkować produktu w miejscach, gdzie istnieje możliwość zamarznięcia i/lub narażenia na działanie czynników zewnętrznych. Woda zamarznięta w pompie lub w węzłach może spowodować uszkodzenia
- Urządzenie może być używane tylko do suszenia i wentylacji prania, które jest prane w wodzie i nadaje się do suszenia w suszarce.



1.2 Bezpieczeństwo dzieci, osób wymagających szczególnego traktowania i zwierząt domowych

- Urządzenie to może być używane przez dzieci w wieku lat 8 lub starsze, osoby z obniżoną sprawnością fizyczną, zmysłową lub umysłową, osoby z brakiem doświadczenia i wiedzy, jeśli są one nadzorowane lub gdy je poinstruowano jak korzystać z tego urządzenia w bezpieczny sposób, i gdy zdają sobie sprawę z istniejących niebezpieczeństw. Dzieci nie powinny bawić się tym urządzeniem. Czyszczenie i konserwacja nie powinny być wykonywane przez dzieci bez nadzoru.

- Dzieci poniżej 3 roku życia powinny być trzymane z dala od urządzenia, chyba że są pod nadzorem.
- Urządzenia elektryczne są niebezpieczne dla dzieci i zwierząt domowych. Dzieci i zwierzęta domowe nie mogą bawić się urządzeniem, wspinać się na niego ani wchodzić do środka.
- Drzwi urządzenia powinny być zamknięte, nawet gdy nie jest ono używane. Dzieci lub zwierzęta domowe mogą zostać zamknięte wewnątrz urządzenia i udusić się.
- Czynności czyszczenia i konserwacji nie mogą być wykonywane przez dzieci, chyba że są pod nadzorem.
- Wszystkie opakowania należy przechowywać poza zasięgiem dzieci. Ryzyko obrażeń i uduszenia.
- Wszystkie dodatki stosowane z urządzeniem należy przechowywać z dala od dzieci.
- Przed utylizacją urządzenia należy odciąć przewód zasilający i zniszczyć drzwi ładunkowe.



1.3 Bezpieczeństwo elektryczne

- Podczas instalacji, konserwacji, czyszczenia, naprawy i transportu urządzenie nie może być podłączone do zasilania.
- Jeżeli przewód zasilający jest uszkodzony, powinien zostać wymieniony przez autoryzowany serwis, aby uniknąć wszelkiego ryzyka.
- Nie chowaj przewodu zasilającego pod urządzeniem lub z tyłu urządzenia. Nie kładź ciężkich przedmiotów na przewodzie zasilającym. Przewód zasilający nie może być zagięty, ściśnięty i nie może stykać się z żadnym źródłem ciepła.
- Nie używaj przedłużacza, rozgałęźnika wtyczkowego lub adaptera do obsługi urządzenia.
- Urządzenie nie może być zasilane za pomocą zewnętrznego przełącznika, takiego jak wyłącznik czasowy i nie może być podłączone do obwodu, który jest regularnie otwierany i zamykany za pomocą narzędzia.

- Wtyczka powinna być łatwo dostępna. Jeśli nie jest to możliwe, w instalacji elektrycznej powinien być dostępny mechanizm spełniający przepisy elektryczne i odłączający wszystkie zaciski od sieci (bezpiecznik, wyłącznik, wyłącznik główny itp.).
- Nie dotykaj wtyczki mokrymi rękami.
- Podczas odłączania urządzenia nie trzymaj przewodu zasilającego, tylko wtyczkę.



1.4 Bezpieczeństwo transportu

- Przed transportem odłącz urządzenie od zasilania, opróżnij zbiornik na wodę i ewentualnie usuń przyłącza spustowe wody.
- Ten produkt jest ciężki, nie podnoś go sam.
- Podejmij wymagane środki ostrożności aby uniknąć upadku i przewrócenia urządzenia. Nie rozbijaj ani nie upuszczaj urządzenia podczas transportu.
- Nie używaj wysuwanych części urządzenia (takich jak drzwi załadunkowe) do przenoszenia urządzenia.
- Ustaw urządzenie w pozycji pionowej. Jeżeli nie można go przemieścić w pozycji pionowej, transportuj urządzenie przechylając go na prawą stronę, patrząc od przodu.



1.5 Bezpieczeństwo instalacji

- Aby przygotować urządzenie do instalacji, upewnij się, że instalacja elektryczna i odpływ wody są prawidłowe, sprawdzając informacje zawarte w instrukcji obsługi. Jeśli nie nadaje się do instalacji, wezwij elektryka i hydraulika, aby dostosowali zasilanie do wymagań. Czynności te podejmuje klient.
- Przed zainstalowaniem sprawdź, czy urządzenie nie jest uszkodzone. Nie podłączaj urządzenia, jeśli jest uszkodzone.
- Nie zdejmuj regulowanej podstawy.
- Ustaw urządzenie na równej i twardej powierzchni, a następnie wyważ go za pomocą regulowanych nóżek.

- Odstęp między urządzeniem a podłogą nie może być zmniejszony przez takie materiały jak dywaniki, kawałki drewna i taśmy. Otwory wentylacyjne pod podstawą urządzenia nie mogą być zatkane dywanikiem.
- Urządzenie powinno być zainstalowane w taki sposób, aby nie były zatkane otwory wentylacyjne.
- Zainstaluj urządzenie w środowisku wolnym od kurzu i z dobrą wentylacją.
- Nie instaluj urządzenia w pobliżu materiałów łatwopalnych i wybuchowych oraz nie trzymaj materiałów łatwopalnych i wybuchowych w pobliżu urządzenia, gdy jest ono w użyciu.
- Urządzenie nie powinno być instalowane przy drzwiach, drzwiach przesuwnych, gdzie drzwi załadunkowe urządzenia nie mogą się całkowicie otworzyć, ani za drzwiami z zawiasami, gdy zawiasy urządzenia znajdują się naprzeciwko zawiasów drzwi.
- Zainstaluj urządzenie w miejscu, w którym można łatwo przeprowadzać okresową konserwację i czyszczenie.
- Ustaw urządzenie tylną powierzchnią do ściany (w przypadku modeli z grzałką).
- Po ustawieniu produktu upewnij się, że tylna ściana nie styka się z żadnym elementem zewnętrznym (kranem, gniazdkiem elektrycznym itp.).
- Ustaw urządzenie z zachowaniem co najmniej 1 cm odstępu pomiędzy urządzeniem a krawędziami mebli.
- Należy przestrzegać zasad podłączenia przewodu kominowego określonych w przewodniku (dla modeli z przewodem kominowym).
- Powietrze wylotowe nie może być kierowane do przewodu kominowego, który służy do odprowadzania dymu z urządzeń zużywających gaz lub inne paliwa (dla modeli z przewodem kominowym).
- Wąż wentylacyjny nie może być podłączony do pieca grzewczego ani do przewodu kominowego (w przypadku modeli z przewodem kominowym).

- Podłącz urządzenie do uziemionego gniazdka, zabezpieczonego odpowiednim bezpiecznikiem, zgodnym z podanym typem i natężeniem prądu. Poproś wykwalifikowanego elektryka o zamontowanie wyposażenia uziemiającego. Nie wolno używać produktu bez uziemienia zgodnego z przepisami regionalnymi/krajowymi.
- Podłącz urządzenie do uziemionego gniazda, które jest zgodne z wartościami napięcia, prądu i częstotliwości określonymi na etykiecie.
- Nie podłączaj urządzenia do luźnych, połamanych, brudnych, otłuszczonych gniazd, gniazd, które wysunęły się z puszkii lub gniazd z ryzykiem kontaktu z wodą.
- Należy stosować nowe zestawy węży dostarczone z produktem. Nie używaj ponownie starych zestawów węży. Nie wolno mocować nasadek na węzłach.
- Umieść przewód zasilający i węże tak, aby nie stwarzały ryzyka potknięcia się o nie.
- W celu ustawienia urządzenia na górze pralki, należy użyć otworu mocującego pomiędzy dwoma urządzeniami. Otwór mocujący powinien być zamontowany przez autoryzowany serwis.
- Gdy urządzenie zostanie ustawione na pralce, jego łączna waga po wypełnieniu może wynosić około 180 kg. Ustaw urządzenia na stabilnym podłożu, które wytrzyma odpowiednie obciążenie.
- Pralka nie może być ustawiona na górze suszarki.

Stół montażowy do pralki i suszarki bębnowej	
Typ zestawu do układania w stos	Głębokość (TD=suszarka bębnowa, WM: pralka)
Tworzywo sztuczne - 54/60 cm, z paskiem lub bez paska	60 cm TD --> WM ≥ 50 cm / 54 cm TD --> WM ≥ 45 cm
Tworzywo sztuczne - 46 cm, z paskiem lub bez paska	46cm TD --> WM≥40cm
Z półką - 60 cm	60cm TD --> WM≥50cm
Z półką - 54 cm	54cm TD --> WM≥45cm



1.6 Bezpieczeństwo użytkowania

- Maksymalna waga suchych ubrań przed praniem jest określona w sekcji "Specyfikacja techniczna".
- Nie wkładaj niewypranych ubrań do suszarki.
- Ubrania, które są zabrudzone materiałami takimi jak oleje spożywcze, aceton, alkohol, benzyna, nafta, odplamiacze, terpentyna, wosk lub zmywacze powinny być przed suszeniem w suszarce wyprane w gorącej wodzie z większą ilością detergentu.
- Jeżeli do czyszczenia używane są środki chemiczne, nie należy używać suszarki.
- Pianka gumowa (pianka lateksowa), czepki prysznicowe, wodoodporne tekstylia, materiały i ubrania na podłożu gumowym, poduszki z wkładkami z pianki gumowej nie powinny być suszone w suszarce.
- Przedmioty z lakierem do włosów, resztkami produktów do włosów lub podobnymi materiałami nie mogą być suszone w suszarce.
- Opróżnij kieszenie ubrań i usuń z nich przedmioty takie jak zapalniczki i zapalniczki.
- Jeśli nie można szybko wyjąć wszystkich przedmiotów i nie można ich umieścić w miejscu, w którym ciepło może się rozproszyć, nie należy zatrzymywać suszarki przed zakończeniem cyklu suszenia.
- Ostatnia część cyklu pracy suszarki odbywa się bez podgrzewania (cykl chłodzenia), aby zapewnić utrzymanie ubrań w temperaturze, która im nie zaszkodzi.
- Środki zmiękczające do prania lub podobne produkty powinny być stosowane zgodnie z instrukcją obsługi środka zmiękczającego do prania.
- Nie używaj suszarki bez filtra włókien.
- Nie dopuszczaj do gromadzenia się włókien wokół urządzenia suszącego.
- Aby zapobiec cofaniu się gazu do pomieszczenia z urządzeń zużywających inne paliwa, w tym z otwartego ognia, należy zapewnić odpowiednią wentylację (dla modeli z przewodem kominowym).

- Nie należy używać produktu razem z grzejnikami, takimi jak grzejnik gazowy i komin. Może to doprowadzić do zapalenia się przewodu kominowego. (dla modeli z przewodem kominowym)
- Nie opieraj się ani nie siadaj na drzwiach ładunkowych, gdy są otwarte, ponieważ urządzenie może się przewrócić.
- Nie wchodzić na urządzenie.
- Nie umieszczaj źródeł ognia (świec, papierosów itp.) na urządzeniu lub w jego pobliżu. Nie przechowuj materiałów łatwopalnych/wybuchowych.
- Nie dotykaj bębna podczas jego obracania się.
- Podczas pracy tylna ściana urządzenia będzie gorąca. Nie dotykaj tylnej strony urządzenia podczas suszenia lub po zakończeniu procesu suszenia. (Dla modeli z ogrzewaniem)
- Nie dotykaj wewnętrznej powierzchni bębna suszarki podczas wkładania lub wyjmowania prania po rozpoczęciu pracy suszarki. Powierzchnia bębna jest gorąca.
- Nie naciskaj przycisków ostrymi przedmiotami, takimi jak widelce, noże, paznokcie itp.
- Nie używaj wadliwego lub uszkodzonego urządzenia. Odłącz urządzenie od zasilania (lub wyłącz podłączony bezpiecznik) i wezwij autoryzowany serwis.
- Nieużywane urządzenie należy odłączyć od zasilania.



1.7 Bezpieczeństwo konserwacji i czyszczenia

- Nie myj urządzenia, spryskując go lub polewając wodą. Do czyszczenia urządzenia nie używaj myjki ciśnieniowej, myjki parowej, węża ani pistoletu ciśnieniowego.
- Nie używaj ostrych lub szorstkich narzędzi do czyszczenia urządzenia.
- Nie używaj materiałów takich jak domowe środki czyszczące, mydła, detergenty, gaz, benzyna, alkohol, wosk itp. do czyszczenia urządzenia.
- Filtr włókien powinien być regularnie czyszczony. Po każdym cyklu suszenia wyczyść filtr włókien oraz wewnętrzną powierzchnię drzwi bębna.
- Wyczyść odkurzaczem nagromadzone włókna na lamelach parownika za szufladą filtra. Dopuszczalne jest czyszczenie ręczne pod warunkiem, że założysz rękawice ochronne. Nie próbuj czyścić urządzenia gołymi rękoma. Lamelle parownika mogą uszkodzić dłoń. (Dotyczy modeli z pompą ciepła)
- Ze względu na zagrożenie pożarem i wybuchem, do czyszczenia czujników nie używaj roztworów, środków czyszczących, wełny stalowej lub podobnych materiałów i narzędzi.
- Wyczyść przewód kominowy. (dla modeli z przewodem kominowym)
- Nie pij skroplonej wody.



1.8 Bezpieczeństwo oświetlenia

- W przypadku konieczności wymiany LED/żarówki używanej do oświetlenia (w przypadku produktów z oświetleniem) należy skontaktować się z autoryzowanym serwisem.

2 Warunki środowiskowe

2.1 Zgodność z Dyrektywą WEEE i utylizacją odpadów



Niniejsze urządzenie nie zawiera niebezpiecznych i zabronionych materiałów określonych w „Rozporządzeniu w sprawie kontroli zużytego sprzętu elektrycznego i elektronicznego” opublikowanym przez Ministerstwo Środowiska i Urbanizacji Republiki Turcji. Zgodne z Dyrektywą WEEE. Urządzenie to zostało wyprodukowane z wysokiej jakości części i materiałów nadających się do recyklingu i ponownego wykorzystania.

Po zakończeniu okresu użytkowania nie wolno wyrzucać zużytego urządzenia wraz z innymi odpadami domowymi. Należy go odstawić do punktu zbiórki w celu przeprowadzenia recyklingu sprzętu elektrycznego i elektronicznego. O takie punkty zbiórki można zapytać w administracji lokalnej. Możesz przyczynić się do ochrony środowiska i zasobów naturalnych, odstawiając zużyte urządzenia do recyklingu.



R290 jest łatwopalnym czynnikiem chłodniczym. Dlatego należy dopilnować, aby system i przewody nie zostały uszkodzone podczas użytkowania i transportu.

Trzymaj urządzenie z dala od źródeł ciepła, w przeciwnym razie może się zapalić w razie uszkodzenia.

Nie należy pozbywać się urządzenia poprzez jego spalanie.

2.2 Informacje o opakowaniu

Opakowanie produktu jest wykonane z materiałów umożliwiających recykling zgodnie z krajowymi przepisami środowiskowymi. Nie wyrzucaj opakowania wraz z odpadami domowymi lub innymi, odstaw je do punktu zbiórki opakowań określonym przez władze lokalne.

2.3 Informacje o zgodności norm i badań / Deklaracja zgodności UE



Faza rozwoju, produkcji i sprzedaży tego urządzenia jest prowadzona zgodnie z zasadami bezpieczeństwa określonymi we wszystkich powiązanych instrukcjach Unii Europejskiej.

Pasma częstotliwości	: 2,400 – 2,484 GHz
Maksymalna moc transmisji	: <100mW
Deklaracja zgodności CE	
Arçelik A.Ş. niniejszym oświadcza, że urządzenie jest zgodne z dyrektywą 2014/53/UE. Pełny tekst deklaracji zgodności UE jest dostępny pod następującym adresem: - Produkty, od: :support.grundig.com	

3 Twoja suszarka

3.1 Dane techniczne

PL

Wysokość (regulowana)	84,6 cm / 86,6 cm*
Szerokość	59,8 cm
Głębokość	60,7 cm
Pojemność (maks.)	8 kg**
Ciężar netto (\pm %10)	44 kg
Napięcie	Patrz: tabliczka znamionowa***
Znamionowy pobór mocy	
Kod modelu	

* Min. wysokość: Wysokość przy zamkniętej podstawie regulowanej.

Maks. wysokość: Wysokość przy maksymalnie otwartej podstawie regulowanej.

** Waga suchego prania przed praniem.

*** Tabliczka znamionowa znajduje się pod drzwiczkami suszarki.



W celu podwyższenia jakości suszarki, specyfikacje techniczne mogą ulec zmianie bez wcześniejszego powiadomienia.

Rysunki w tej instrukcji są schematyczne i mogą nie pasować dokładnie do konkretnego urządzenia.

Wartości dostarczone z suszarką lub towarzyszącymi jej dokumentami są odczytami laboratoryjnymi zgodnymi z odpowiednimi normami. Wartości te mogą się różnić w zależności od zastosowania i warunków otoczenia.

3.2 Montaż urządzenia

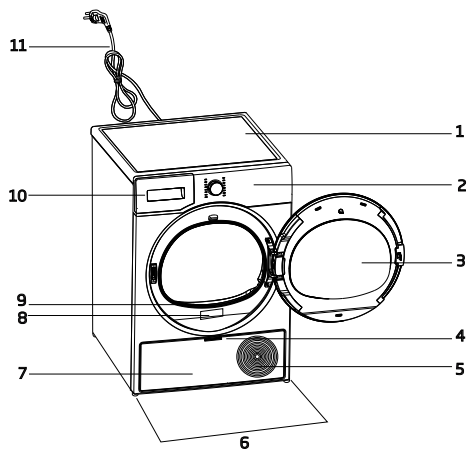

1. Panel górny
2. Panel sterowania
3. Drzwi załadowcze
4. Uchwyt kłapki dostępu
5. Kratki wentylacyjne
6. Regulowane nóżki
7. Kłapka dostępu
8. Tabliczka znamionowa
9. Filtr kłaczków
10. Szuflada zbiornika wody
11. Przewód zasilający

3.3 Zakres dostawy

	1. Wąż odprowadzający wodę*		6. Korek wlewu wody*
	2. Zapasowa gąbka w szufladzie filtra*		7. Czysta woda*
	3. Podręcznik użytkownika		8. Grupa kapsulek zapachowych*
	4. Kosz do suszenia*		9. Szczotka*
	5. Instrukcja obsługi kosza do suszenia*		10. Tkanina filtracyjna*

*Opcjonalnie - może nie być w zestawie, zależy od modelu.

4 Instalacja



Przeczytaj najpierw "Instrukcję bezpieczeństwa"!

Zanim skontaktujesz się z autoryzowanym serwisem w sprawie instalacji suszarki, zapoznaj się z informacjami w instrukcji obsługi i upewnij się, że zasilanie elektryczne i wodne są zgodne z wymaganiami. Jeśli nie, wezwij elektryka i hydraulika, aby dostosowali zasilanie do wymagań.



Obowiązkiem klienta jest przygotowanie miejsca, w którym urządzenie zostanie postawione, oraz przygotowanie instalacji elektrycznej i kanalizacyjnej.



Przed zainstalowaniem sprawdź, czy suszarka nie jest uszkodzona. Jeśli suszarka jest uszkodzona, nie należy jej instalować. Uszkodzone urządzenia stanowią zagrożenie dla twojego bezpieczeństwa. Odczekaj 12 godzin przed uruchomieniem suszarki.

UWAGA

Urządzenie zawiera czynnik chłodzący i jeśli będzie ono używane zaraz po przetransportowaniu, może ulec uszkodzeniu. Po każdym przeniesieniu urządzenia należy pozostawić go na 12 godzin w stanie spoczynku.

4.1 Odpowiednie miejsce instalacji

- Zainstaluj suszarkę na płaskiej i stabilnej powierzchni.
- Suszarka jest ciężka. Nie należy przenosić jej samodzielnie.
- Zainstaluj suszarkę w środowisku wolnym od kurzu i z dobrą wentylacją.
- Odstęp między suszarką a podłogą nie może być zmniejszony przez takie materiały jak dywaniki, kawałki drewna i taśmy.
- Nie blokuj kratki wentylacyjnych suszarki.
- W pobliżu miejsca instalacji suszarki nie mogą znajdować się drzwi, które można zablokować, drzwi przesuwne lub drzwi na zawiasach, które mogą blokować otwieranie drzwi załadowniczych.

- Po zainstalowaniu suszarki połączenia muszą pozostać stabilne. Po ustawieniu suszarki upewnij się, że tylna ściana nie styka się z żadnym elementem zewnętrznym (kranem, gniazdkiem elektrycznym itp.).
- Ustaw suszarkę z co najmniej 1 cm odstępem pomiędzy urządzeniem a krawędziami mebli.
- Suszarka jest przystosowana do pracy w zakresie $+5^{\circ}\text{C}$ do $+35^{\circ}\text{C}$. W przypadku pracy poza tym zakresem temperatur, działanie suszarki może być zagrożone i może ona ulec uszkodzeniu.
- Suszarka nie może być przysunięta tylną stroną do ściany.



Nie stawiaj suszarki na przewodzie zasilającym.

*** Zignoruj następujące ostrzeżenie, jeśli system urządzenia nie zawiera R290.**



Suszarka zawiera czynnik chłodniczy R290.* R290 jest przyjaznym dla środowiska, ale łatwopalnym czynnikiem chłodniczym.* Upewnij się, że wlot powietrza w suszarce jest otwarty i jest dobrze wentylowany.* Trzymaj potencjalne źródła ognia z dala od suszarki.*

4.2 Demontaż zabezpieczeń transportowych.

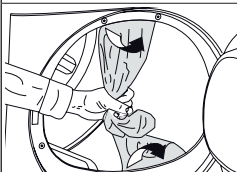

Przed pierwszym użyciem produktu należy usunąć zabezpieczenia transportowe.

UWAGA

Nie zostawiaj wewnątrz bębna akcesoriów ani żadnych zabezpieczeń transportowych.

4.3. Podłączenie węża spustowego wody do produktów z funkcją pary

Można bezpośrednio spuścić zebraną wodę ze zbiornika przez wąż do odprowadzania wody dostarczony wraz z produktem zamiast okresowego odprowadzania wody zebranej w zbiorniku.



Jeśli Twoja suszarka posiada funkcję pary, postępuj zgodnie z poniższym schematem, aby wykonać połączenie odprowadzenia wody.

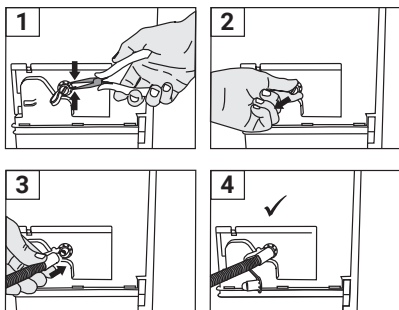

- 1 Zdejmij zacisk przymocowany do korka z tyłu suszarki, wyciągając go z miejsca połączenia za pomocą narzędzia.
- 2 Po zdjęciu zacisku, wyciągnij korek spod zacisku.
- 3 Przymocuj wąż spustowy wody dostarczony z urządzeniem do rury pod korkiem.
- 4 Twoje urządzenie jest gotowe do pracy z bezpośrednim odprowadzeniem wody.

UWAGA

Wąż odprowadzający wodę powinien być zamocowany na wysokości maksymalnie 80 cm. Upewnij się, że wąż odprowadzający wodę nie jest zagięty, zwinięty lub przyciśnięty między wylotem a suszarką. Wąż powinien być podłączony tak, aby nie mógł się odłączyć od miejsca, w którym się znajduje. Wyciek wody może spowodować uszkodzenie urządzenia. Nie przedłużaj węża odprowadzającego wodę. Sprawdzić, czy przepływ wody jest odpowiedni. Wąż odprowadzający wodę nie może być zamknięty ani zatkaany.



Jeśli z urządzeniem dostarczany jest pakiet akcesoriów, należy sprawdzić szczegółowe instrukcje.

4.4 Regulacja nóżek

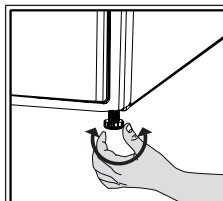

Wyreguluj nóżki, obracając je w lewo i w prawo dopóki suszarka nie stoi poziomo i stabilnie.

4.5 Przenoszenie suszarki

- Całkowicie spuść wodę z suszarki.
- Jeśli urządzenie jest podłączone przez bezpośrednie odprowadzanie, należy usunąć złącza węży.



Zaleca się, aby suszarka była przenoszona w pozycji pionowej. W przeciwnym razie przechyl ją na prawą stronę, patrząc od przodu, i przenieś suszarkę. Odczekaj 12 godzin przed uruchomieniem suszarki.

4.6 Ostrzeżenie dotyczące hałasu

	
	W trakcie eksploatacji produktu, z kompresora mogą od czasu do czasu wydobywać się metaliczne odgłosy, jest to normalne.
	Gdy Urządzenie jest w użyciu, nagromadzona woda jest pompowana do zbiornika na wodę. Podczas tej operacji normalne jest, że z urządzenia słychać odgłosy pompowania.

4.7 Wymiana żarówki

Jeżeli twoja suszarka posiada lampę oświetlenia bębna;

Skonsultuj się z autoryzowanym serwisem w celu wymiany żarówki/LED używanej do oświetlenia suszarki. Żarówka w tym urządzeniu nie jest odpowiednia do oświetlenia domowego. Przeznaczeniem tej lampy jest zapewnienie bezpiecznego załadunku prania do suszarki. Lampy zastosowane w tym urządzeniu są odporne na ciężkie warunki fizyczne, takie jak temperatura powyżej 50°C.

5 Przygotowanie



Przeczytaj najpierw "Instrukcję bezpieczeństwa"!

5.1 Pranie nadające się do suszenia w suszarce

UWAGA

Pranie, które nie nadaje się do suszenia w suszarce może zostać uszkodzone oraz może uszkodzić urządzenie podczas suszenia. Stosuj się do instrukcji dotyczących suszenia znajdujących się na metkach prania. Susz tylko pranie z napisem „bezpieczne dla suszarki” na ich metkach.



Nie susz w suszarce

5.2 Pranie nie nadaje się do suszenia w suszarce

UWAGA

Bielizna z metalowymi fiszbinami nie może być suszona w suszarce. Jeśli metalowe fiszbiny poluzują się i oderwą od ubrania, mogą spowodować uszkodzenie urządzenia. Delikatne tekstylia haftowane, odzież bawełniana i jedwabna, odzież produkowana z delikatnych i kosztownych materiałów, odzież nieoddychająca oraz firanki tiulowe nie powinny być suszone w suszarce.

5.3 Przygotowywanie prania do suszenia

UWAGA

Przedmioty takie jak monety, części metalowe, igły, gwoździe, śruby, kamienie itp. mogą uszkodzić bęben urządzenia lub spowodować problemy z działaniem. Dlatego należy sprawdzić całe pranie, które będzie ładowane do urządzenia. Susz pranie z metalowymi akcesoriami, takimi jak zamki błyskawiczne, odwracając je do środka. Zapnij zamki błyskawiczne, haczyki i zatrzaski, zapnij guziki pokrowców, zawiąż pasy tekstylne i pasy fartucha.

5.4. Sposoby oszczędzania energii

- Podczas prania używaj możliwie najwyższej opcji wyżymania. Dzięki temu możesz skrócić czas suszenia i zmniejszyć zużycie energii. Posortuj pranie według rodzaj i grubości. Susz razem te same rodzaje prania. Na przykład ręczniki kuchenne i obrusy schną szybciej niż ręczniki łazienkowe.
- Przy wyborze programu postępuj zgodnie z zaleceniami zawartymi w instrukcji obsługi.
- Podczas suszenia nie otwieraj drzwi załadunkowych, chyba że jest to konieczne. Jeśli musisz otworzyć drzwi załadunkowe, nie trzymaj ich otwartych zbyt długo.
- Nie dokładaj mokrego prania podczas pracy suszarki.
- Wyczyść filtr włókien po każdym suszeniu.
- W przypadku modeli z kondensacją należy pamiętać o czyszczeniu skraplacza co najmniej raz w miesiącu lub po każdym 30 sesjach suszenia.
- Upewnij się, że filtry są czyste. Więcej informacji znajdziesz w dziale konserwacja i czyszczenie.
- W przypadku modeli z przewodem kominowym należy przestrzegać zasad podłączenia przewodu kominowego określonych w przewodnikach i oczyścić przewód kominowy.

- Podczas suszenia należy właściwie wentylować pomieszczenie, w którym znajduje się suszarka.
- W modelach z pompą ciepła sprawdzaj skraplacz co najmniej co sześć miesięcy i czyść go, jeśli jest zabrudzony.
- Jeśli używasz filtra przyjaznego dla środowiska, nie musisz go czyścić po każdym cyklu. Gdy na ekranie zapali się ikonka przyjazności dla środowiska, należy wymienić włókninę filtracyjną.

5.5 Prawidłowa nośność

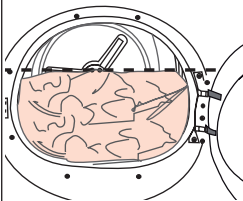
UWAGA	
	<p>Jeśli pranie w urządzeniu przekroczy maksymalną ładowność, może ono nie działać zgodnie z przeznaczeniem i może spowodować szkody materialne lub uszkodzenie produktu. Dla każdego programu należy przestrzegać maksymalnej ładowności.</p>

Poniższe wagi są podane jako przykłady.

Pranie	Waga ok. (g)*	Pranie	Waga ok. (g)*
Pościel bawełniana (rozmiar podwójny)	1500	Sukienka bawełniana	500
Pościel (rozmiar pojedynczy)	1000	Sukienka	350
Prześcieradło (rozmiar podwójny)	500	Dżins	700
Prześcieradło (rozmiar pojedynczy)	350	Chusteczki (10 szt.)	100
Duży obrus	700	Koszulka trykotowa	125
Mały obrus	250	Bluzka	150
Serwetka	100	Koszula bawełniana	300
Ręcznik kąpielowy	700	Koszula	200
Ręcznik do rąk	350		

* Waga suchego prania przed praniem.

6 Obsługa urządzenia

6.1 Panel kontrolny

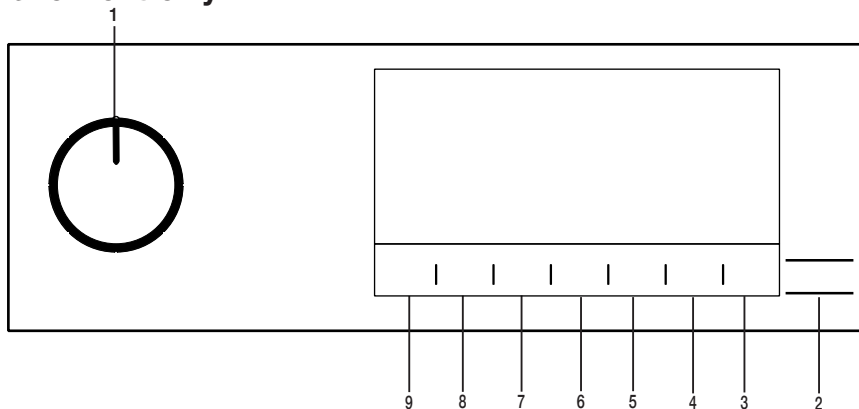

1. Przycisk Wł./Wył./Wybór programu.
2. Przycisk Start/Tryb gotowości.
3. Przycisk wyboru Sterowaniezdalne.
4. Przycisk wyboru czasu zakończenia.
5. Przycisk wyboru poziomu pary.
6. Przycisk wyboru niskiej temperatury i przycisk wyboru programu czasowego.
7. Przycisk wyboru sygnału dźwiękowego i blokady rodzicielskiej.
8. Przycisk wyboru zabezpieczenia przed zagnieceniami i przycisk podświetlenia bębna.
9. Przycisk wyboru stopnia suchości.

6.2 Symbole

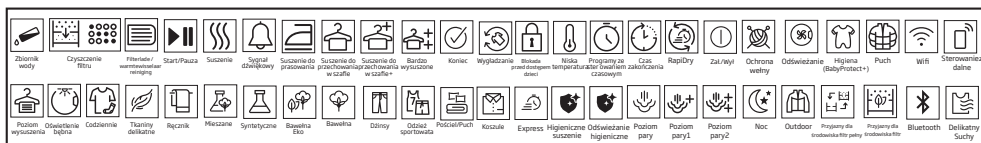

6.3 Przygotowanie suszarki

- Podłącz suszarkę.
- Otwórz drzwiczki.
- Umieść pranie w suszarce, nie wypychając go na siłę.
- Popchnij drzwiczki i zamknij je.

- Kiedy wybierzesz odpowiedni program za pomocą przycisku Wł./Wył./Wybór programu, urządzenie włączy się.



Wybranie programu za pomocą przycisku Wł./Wył./Wybór programu nie oznacza rozpoczęcia pracy. Aby uruchomić program wcisnij przycisk Start/Tryb gotowości.

UWAGA





Upewnij się, że pranie nie jest przytrzaśnięte drzwiczkami. Nie zamykaj drzwi ładunkowych na siłę.

6.4 Wybór programu oraz tabela zużycia energii

PL					
Tabela cykli z funkcją pary					
Programy	Opis programu	Pojemność (kg)	Prędkość wirowania w pralce (obr./min.)	Czas suszenia (min)	Czas suszenia parą wodną
Koszule*	W tym cyklu, dzięki funkcji pary, zmniejszona jest ilość zagnieceń koszul i T-shirtów. Oznacza to, że po wysuszeniu nie trzeba prasować ubrań. W zależności od tkaniny i grubości suszonego ubrania ilość zagnieceń może się różnić. Zaleca się łączenie tych samych rodzajów tkanin.	1,5 (6 kawałki)	800	-	90
		1 (3 kawałki)	800	-	70
		0,3 (1 kawałki)	800	-	50
Supreme Refresh	Odświeża ubrania z za pomocą funkcji pary i usuwa niepożądane zapachy. Tylko do suchej odzieży.	1,5 (6 kawałki)	-	-	35
		1 (3 kawałki)	-	-	31
		0,3 (1 kawałki)	-	-	23
Mix / Codzienny	W tym programie można suszyć pranie niefarbujące z bawełny i włókien syntetycznych. Z tym programem można suszyć odzież sportową i fitness.	4	1000	115	120
Jeans	W tym programie można suszyć dżinsowe spodnie, spódnice, koszule lub kurtki.	4	1200	130	135
Bawełna	Dzięki temu programowi możesz wysuszyć termoodporne tkaniny bawełniane. Należy wybrać ustawienie suszenia odpowiednie do grubości tkaniny iżądanego poziomu suszenia.	8	1000	184	189
Bawełna Eco	Jednowarstwowe, zwykłe tkaniny bawełniane są suszone w najbardziej ekonomiczny sposób.	8	1000	174	179
Syntetyki	Dzięki temu programowi możesz wysuszyć tkaniny syntetyczne. Należy wybrać ustawienie suszenia odpowiednie dożądanego poziomu suszenia.	4	800	70	75

Tabela cykli bez pary

Bawełna, prasowanie	Jednowarstwowe, zwykle tkaniny bawełniane są suszone jako lekko wilgotne, aby były gotowe do prasowania.	8	1000	139	-
Wełna	Jest to program do suszenia prania, które potrzebuje dodatkowej higieny. Zapewnia wysoką higienę tkanin dzięki wysokiej temperaturze.	1,5	600	148	-
Noc	W tym programie poziom hałasu urządzenia jest najniższy. Z tym programem można w ciszy suszyć ubrania z bawełny i z mieszanek syntetycznych.	8	1000	240	-
Kołdra/Puchowe	Możesz suszyć odzież wypełnioną puchem lub włóknami, nadającą się do suszenia w suszarce jako jedną sztukę prania. Możesz suszyć kołdrę o rozmiarze king size, poduszkę lub płaszcze jako jedną sztukę prania. Susz ubrania, takie jak płaszcze i kurtki, obrócone na lewą stronę.	-	800	165	-
Programy czasowe	Można wybrać program czasowy od 10 do 160 minut, aby osiągnąć żądany poziom wysuszenia w niskiej temperaturze. W tym programie czas działania suszarki wynosi tyle, co ustawiony czas, niezależnie od poziomu wilgotności prania. Ten produkt można stosować opcjonalnie z koszem do suszarki.	-	-	-	-
Odświeżanie higieniczne	Program ten służy do suszenia ubrań i prania, któremu chcesz zapewnić higienę bez konieczności pełnego prania. Zapewnia wysoką higienę podczas suszenia dzięki wysokiej temperaturze.	1,5	-	120	-
Suszenie higieniczne	Jest to program do suszenia prania, które potrzebuje dodatkowej higieny. Zapewnia wysoką higienę tkanin dzięki wysokiej temperaturze.	5	800	200	-
Codzienne Szybkie	Użyj tego programu, aby przygotować 2 koszule do prasowania.	0,5	1200	30	-

Dodatkowy Program					
Pościel	Służy do suszenia pościeli bawełnianej i syntetycznej. Zapewnia suszenie do 2 podwójnych zestawów pościeli	2	1000	135	-
Bielizna	Zapewnia higieniczne suszenie bielizny dzięki wysokiej temperaturze.	2	1000	70	-
Outdoor/Sport (Goretex)	Używaj go do suszenia ubrań wykonanych z tkanin syntetycznych, bawełnianych lub mieszanych albo wodoodpornych, takich jak kurtka wielofunkcyjna, płaszcz przeciwdeszczowy, itp. Odwróć je na lewą stronę przed suszeniem.	2	1000	135	-
Moda	Umożliwia bezpieczne suszenie t-shirtów, bluzek i koszul, które w instrukcji prania mają napisane "można suszyć".	2	1000	125	-
Ręcznik	Suszenie ręczników takich jak ręcznik kuchenny, kąpielowy, do rąk.	5	1000	175	-
Zużycie energii					
Programy	Pojemność (kg)	Prędkość wirowania w pralce (obr./min.)	Przybliżona ilość pozostającej wilgoci	Zużycie energii (kWh)	
Bawełna Eko**	8	1000	60%	1,44	
Bawełna, prasowanie	8	1000	60%	1,10	
Włókna syntetyczne, bez prasowania	4	800	40%	0,55	
	„Tryb Bawełna Eko“ używany przy pełnym lub częściowym ładunku jest standardowym programem suszenia, do którego odnoszą się informacje umieszczonej na etykiecie i karcie; program ten jest odpowiedni do suszenia normalnie mokrego prania składającego się z ubrań bawełnianych; jest to najefektywniejszy program jeśli chodzi o zużycie energii dla suszenia bawełny.				
	„W przypadku regularnego suszenia bawełny o maksymalnym ładunku 8 kg zalecamy podłączenie węża odpływowego, aby zapobiec zatrzymaniu suszarki w połowie cyklu w celu opróżnienia zbiornika“ (patrz rozdział „Podłączenie do odpływu“).				
*Zdolność cyklu „Gotowe do noszenia“ do przygotowania koszul wykonanych ze 100% bawełny, 100% poliestru, 100% wiskoza i mieszanki 56% bawełny i 44% poliestru do noszenia (efekt usuwania zagnieceń) została zatwierdzona przez Niezależny Instytut Badań Tekstyliów w Europie. W razie potrzeby kołnierza, mankiety koszuli lub rękawy można wyprasować.					

** : Etykieta energetyczna: program EN 61121 Wartości w tabeli są określone zgodnie z normą EN 61121. Wartości zużycia mogą różnić się od wartości podanych w tabeli, w zależności od rodzaju prania, prędkości wirowania, warunków zewnętrznych oraz wartości napięcia prądu.

6.5 Funkcje dodatkowe Stopień wysuszenia

W celu wyborużądanego stopnia wysuszenia używany jest przycisk ustawień suszenia. Czas trwania programu może różnić się w zależności od dokonanego wyboru.



Aktywacji tej funkcji można dokonać jedynie przed uruchomieniem programu.

Ochrona przez zagnieceniami

Funkcję ochrony przed zagnieceniami włącza/wyłącza się za pomocą przycisku wyboru funkcji ochrony przed zagnieceniami. Jeśli nie będziesz wyciągać prania natychmiast po zakończeniu programu, możesz skorzystać z tej funkcji, aby zapobiec gnieniu się prania.

Sygnal dźwiękowy

Suszarka wyda sygnal dźwiękowy po zakończeniu programu. Naciśnij przycisk „Sygnal dźwiękowy”, jeśli chcesz wyłączyć sygnal dźwiękowy. Po naciśnięciu przycisku sygnalu dźwiękowego lampka gaśnie i sygnal dźwiękowy nie włącza się po zakończeniu programu.



Możesz wybrać tę funkcję przed lub po rozpoczęciu pracy programu.

Niska temperatura

Aktywacji tej funkcji można dokonać jedynie przed uruchomieniem programu. Możesz włączyć tę funkcję aby suszyć pranie w niższej temperaturze. Czas trwania programu będzie dłuższy po jego aktywacji.

Czas zakończenia

Funkcja czasu zakończenia umożliwia opóźnienie czasu zakończenia pracy programu do 24 godzin.

1. Otwórz drzwiczki bębna i włóż pranie.
2. Wybierz program suszenia.
3. Naciśnij przycisk wyboru czasu zakończenia i ustaw czas opóźnienia wedle życzenia. Uruchomi się LED czasu zakończenia (gdy wciśniesz i przytrzymasz przycisk, czas zakończenia będzie obsługiwany bez przerwy).

4. Naciśnij przycisk Start/Tryb gotowości. Rozpocznie się odliczanie czasu zakończenia. Zacznie migać „:” na środku wyświetlanego czasu opóźnienia.



Możesz wkładać i wyjmować pranie przez czas zakończenia. Wyświetlany czas stanowi sumę standardowego czasu suszenia oraz czasu zakończenia. LED czasu zakończenia wyłączy się po zakończeniu odliczania, rozpocznie się suszenie oraz zaświeci się LED suszenia.

Zmiana czasu zakończenia

Jeśli chcesz zmienić czas opóźnienia podczas odliczania:

Zatrzymaj program i naciśnij przycisk Wł./Wyt./Wybór programu lub anulowanie programu. Wybierz żądany program i powtórz czynność wyboru czasu zakończenia.

Anulowanie funkcji czasu zakończenia

Jeśli chcesz anulować odliczanie czasu zakończenia i rozpocząć program od razu:

Zatrzymaj program i naciśnij przycisk Wł./Wyt./Wybór programu lub anulowanie programu. Wybierz żądany program i naciśnij przycisk Startu/Pauza.

Oświetlenie bębna

Oświetlenie bębna można włączyć/wyłączyć za pomocą przycisku. Lampka włącza się po naciśnięciu przycisku i gaśnie po pewnym czasie.

6.6 Wskaźniki ostrzeżenia



Wskaźniki ostrzeżenia mogą się różnić w zależności od modelu suszarki.

Czyszczenie filtra

Po zakończeniu programu uruchamia się symbol ostrzegawczy czyszczenia filtra.

Zbiornik wody

Jeśli zbiornik na wodę zapełni się podczas pracy programu, lampka ostrzegawcza zacznie migać, a urządzenie przejdzie w tryb gotowości. W takim wypadku należy wyłączyć wodę ze zbiornika i ponownie uruchomić program, naciskając przycisk Start/Tryb gotowości. Wskaźnik ostrzeżenia wyłączy się, a program zostanie wznowiony.

Czyszczenie szuflady filtra/ wymiennika ciepła

Symbol ostrzegawczy miga okresowo w celu przypomnienia o konieczności oczyszczenia szuflady filtra.

6.7 Włączenie programu

Aby uruchomić program wciśnij przycisk Startu/Trybu gotowości.

Wskaźniki Startu/Trybu gotowości i Suszenia zaświecą się, wskazując rozpoczęcie programu.

6.8 Blokada klawiszy

Urządzenie posiada blokadę klawiszy, która chroni przed zakłócaniem przebiegu programu suszenia, do którego mogłoby dojść przez wciśnięcie przycisków w trakcie pracy. Po dokonaniu aktywacji blokady rodzicielskiej wszystkie przyciski na panelu zostaną dezaktywowane z wyjątkiem przycisku Wł./Wył./Wybór programu.

Naciśnij przycisk Sygnał dźwiękowy przez 3 sekundy, aby wyłączyć blokadę rodzicielską.

Blokada klawiszy musi być wyłączona, aby móc rozpocząć nowy program po zakończeniu bieżącego programu lub w przypadku konieczności wstrzymania bieżącego programu. Aby wyłączyć blokadę klawiszy, przytrzymaj te same przyciski przez 3 sekundy.



Po włączeniu blokady klawiszy na ekranie wyświetlony zostanie symbol blokady.

Kiedy blokada rodzicielska jest aktywna:

Suszarka pracuje lub znajduje się w stanie gotowości, symbole wskaźników nie zmienią się po zmianie położenia pokrętła wyboru programu.



Gdy suszarka jest używana i blokada przed dziećmi jest aktywna, po przekręceniu przycisku wyboru programu słychać podwójny sygnał dźwiękowy. Jeśli blokada rodzicielska zostanie anulowana bez obrócenia pokrętła z powrotem do jego pierwotnej pozycji, program zostanie zakończony, ponieważ pokrętło zostanie obrócone.

6.9 Zmiana programu po jego uruchomieniu

Możesz zmienić wybrany wcześniej program suszenia prania na inny po rozpoczęciu pracy urządzenia.

- Na przykład, wstrzymaj program i obróć pokrętło Włącz/Wyłącz/Wybór programu, aby wybrać program Dodatkowe suszenie zamiast Suszenia do prasowania.
- Aby uruchomić program wciśnij przycisk Startu/Trybu gotowości.

Wkładanie i wyjmowanie ubrań w trybie gotowości

Jeśli chcesz włożyć do suszarki lub wyjąć z niej ubrania po rozpoczęciu programu suszenia:

- Naciśnij przycisk Start/Tryb gotowości, aby wprowadzić suszarkę w tryb gotowości. Proces suszenia zostanie zatrzymany.
- Otwórz drzwiczki bębna w Trybie gotowości i zamknij je po włożeniu lub wyjęciu prania.
- Aby uruchomić program wciśnij przycisk Startu/Trybu gotowości.



Wkładanie prania po rozpoczęciu czynności suszenia może doprowadzić do wymieszania się suchego prania wewnątrz urządzenia z mokrym praniem, czego skutkiem może być jego wilgotność po zakończeniu programu.

Wkładanie lub wyjmowanie prania w trakcie suszenia może być dokonywane dowolną ilość razy. Jednakże operacja ta nieustannie zakłóca proces suszenia, doprowadzający tym samym do wydłużenia trwania programu oraz wzrostu zużycia energii. W związku z tym zaleca się wkładać pranie przed rozpoczęciem programu. Jeśli wybór nowego programu dokonany zostanie za pomocą przycisku, gdy urządzenie znajduje się w trybie gotowości, aktualny program pracy zostanie zakończony.



Nie dotykaj wewnętrznej powierzchni bębna suszarki podczas wkładania lub wyjmowania prania po rozpoczęciu pracy suszarki. Powierzchnia bębna jest gorąca.

6.10 Anulowanie programu

Jeśli chcesz z jakiegokolwiek powodu anulować program i zakończyć suszenie po rozpoczęciu pracy suszarki, wstrzymaj program i przekręć pokrętko Wł./Wył./Wyboru programu, a program zostanie zakończony.



Wnętrze suszarki będzie skrajnie gorące po anulowaniu programu w trakcie działania urządzenia, dlatego należy uruchomić program odświeżania, aby pozwolić urządzeniu ostygnąć.

6.11 Zakończenie programu

Po zakończeniu programu zapalają się diody LED ostrzeżenia o zakończeniu/ochronie przed zagnieceniami i czyszczeniu filtra włókien na wskaźniku kontynuacji programu. Można otworzyć drzwiczki, a suszarka jest gotowa do ponownego uruchomienia.

Obróć przycisk Włącz/Wyłącz/Wybór programu do pozycji Włącz/Wyłącz, aby wyłączyć suszarkę.



Jeśli funkcja ochrony przed zagnieceniami jest włączona, pranie nie zostanie wyjęte po zakończeniu programu, funkcja ochrony przed zagnieceniami zostanie włączona na 2 godziny, aby zapobiec zagniataniu się prania wewnątrz urządzenia. Program porusza praniem w odstępach 10-minutowych, aby zapobiec jego zagniataniu.

6.12 Funkcja zapachów

Jeśli Twoja suszarka ma funkcję zapachu, przeczytaj instrukcję ProScent, aby użyć tej funkcji.

6.13 Ogólny opis programów pary

Cykle pary

Z funkcji pary można korzystać w cyklach oznaczonych niebieską linią na panelu urządzenia. W przypadku korzystania z funkcji pary niezbędne jest grupowanie ubrań w zależności od ich rodzaju i grubości. W tym cyklu nie wolno suszyć wełny, skóry ani ubrań zawierających metalowe elementy. Dodatkowy hałas może być generowany podczas wytwarzania pary. W zależności od rodzaju, ilości bielizny oraz wybranego cyklu, efekt usuwania zagniecień i zapachów może się różnić. Po zakończeniu cyklu pranie należy natychmiast wyjąć i zawiesić na wieszaku.

Przygotowanie urządzenia

Zbiornik pary należy napelnić przed pierwszym użyciem cyklu. Dlatego przy pierwszym użyciu urządzenia należy wysuszyć pranie w cyklu z funkcją pary lub w cyklu z nieaktywną funkcją pary.

Włączenie cyklu pary:

Po włączeniu urządzenia i ustawieniu programu „Gotowy do noszenia” lub „Odświeżanie parą”, zaświeci się wskaźnik pokazany na poniższym obrazku.



Ten symbol oznacza, że można uruchomić cykl suszenia przy maksymalnym załadunku 1,5 kg (6 sztuk). Aby wysuszyć 1 lub 3 sztuki prania, należy wybrać opcję „Para” na wyświetlaczu, co pozwoli na zmianę wymaganej wagi załadunku.



3 kawałki



1 kawałki

Aby rozpocząć cykl należy nacisnąć przycisk Start/Zatrzymaj.

Aby aktywować funkcję pary w cyklach Mieszany, Dżinsy, Bawełna, Ekonomiczna bawełna i Syntetyczne należy wybrać opcję pary. Następnie funkcja pary zostanie aktywowana, na wyświetlaczu pojawi się poniższy symbol i zmieni się czas trwania cyklu.



Gdy pojawi się symbol i funkcja pary jest aktywna, można rozpocząć cykl naciskając przycisk Start/Zatrzymaj.



Jeśli zbiornik na parę jest pusty, ikona pokazana poniżej będzie migać. Aby napełnić zbiornik należy suszyć pranie w cyklu z nieaktywną funkcją pary.



6.14 Funkcja HomeWhiz

Po pierwsze, w telefonie powinna być zainstalowana aplikacja HomeWhiz.

Szczegółowe informacje dotyczące aplikacji HomeWhiz są dostępne na stronie <https://www.homewhiz.com/>

Włącz Bluetooth w telefonie.

Sett enheten til Av-modus ved å bruke programvalgknappen.

Utfør følgende handlinger ved å bruke applikasjonen på mobilenheten din.

Enheter->Legg til enhet-
>Rengjøringsenheter->Tørketrommel

Skann eller skriv inn produktstrekoden i appen.

Fortsett med installasjonen i henhold til instruksjonene til appen på din mobile enhet.

Trykk på «Tørrhetsnivå»- og «Fjernkontroll»-knappene på enheten din samtidig i 3 sekunder i henhold til appinstruksjonene. Skjermen viser 3-2-1 og følgende bilde vises.

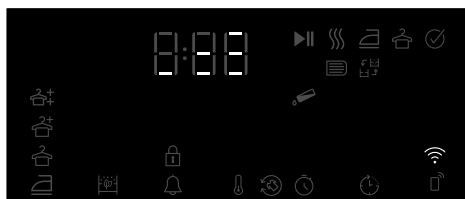

Produktskjermen lukkes etter at installasjonen er fullført, og i applikasjonen blir du bedt om å velge rommet der produktet skal legges til..

Korzystanie z połączenia zdalnego:

Przełącz produkt w tryb pobierania programu. Jeśli Wi-Fi jest włączone, to ikona świeci się.

Jeśli Wi-Fi jest wyłączone, a ikona nie świeci się, naciśnij przycisk pilota przez 3 sekundy, aby włączyć.

Aby zdalnie sterować urządzeniem, gdy Wi-Fi jest włączone, naciśnij przycisk pilota.

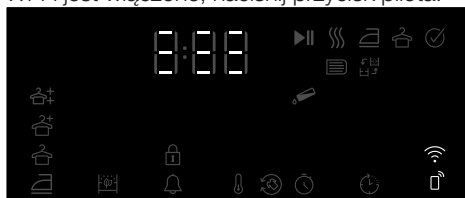

Gdy pilot jest aktywny, urządzeniem można sterować zdalnie za pomocą aplikacji HomeWhiz.

Szczegółowe informacje dotyczące aplikacji HomeWhiz są dostępne na stronie <https://www.homewhiz.com/>

Usuwanie urządzenia z sieci:

Jednoczesne naciśnięcie i przytrzymanie przez 5 sekund przycisków opóźnienia czasowego i Wi-Fi, gdy produkt jest włączony, sprawi, że na ekranie pojawi się odliczanie od 5. Po wydaniu sygnału dźwiękowego urządzenie zostanie usunięte z sieci, a Wi-Fi wyłączone.



OSTRZEŻENIE!

- Po otwarciu drzwi pilot wyłącza się.
- Po obróceniu przycisku programu pilot wyłącza się.
- Jeśli ikona Wi-Fi świeci się w sposób ciągły, oznacza to, że jest aktywna i połączona z siecią.
- Jeśli ikona Wi-Fi miga w sposób ciągły, oznacza to, że jest aktywna i próbuje połączyć się z siecią. Jeśli ikona nie świeci się w sposób ciągły, nie można połączyć się urządzeniem.
- Połączenie z urządzeniem jest możliwe, jeśli ikona pilota jest aktywna, a ikona Wi-Fi świeci się w sposób ciągły.



Sklep Google Play dla urządzeń z systemem operacyjnym Android

Pobieranie aplikacji Homewhiz

Aplikację Homewhiz można pobrać ze sklepów z aplikacjami. Aby uzyskać szybszy dostęp do aplikacji, możesz użyć poniższych kodów QR.



Apple App Store dla urządzeń z systemem operacyjnym IOS

7 Konserwacja i czyszczenie



Przeczytaj najpierw "Instrukcję bezpieczeństwa"!

7.1 Filtry włókien (filtry wewnętrzne i zewnętrzne)/ Czyszczenie wewnętrznej powierzchni drzwiczek

Włosy i włókna, które zostały oddzielone z prania w trakcie procesu suszenia zbierane są w filtrze włókien.



Po każdym cyklu suszenia wyczyść filtr włókien oraz wewnętrzną powierzchnię drzwi bębna.

UWAGA

Twoja suszarka ma 2 filtry włókien, jeden umieszczony wewnątrz drugiego. Nie używaj urządzenia bez filtrów włókien.

Aby oczyścić filtr włókien:

- Otwórz drzwiczki.
- Przytrzymaj pierwszą część (filtr wewnętrzny) dwuczęściowego filtra i wyjmij ją, pociągając do góry.

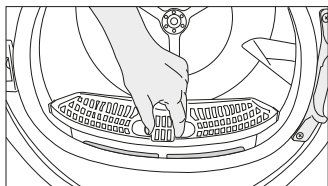

- Zdejmij drugą część (filtr zewnętrzny), pociągając ją do góry.

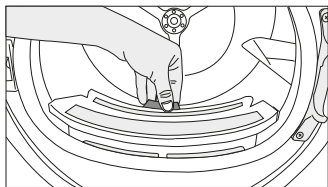

Upewnij się, że włosy, włókno i bawełna nie wpadają do gniazda, w którym zamontowane są filtry.

- Otwórz oba filtry włókien (zewnętrzny i wewnętrzny) i usuń włókna rękami lub za pomocą szczotki na deflektorze powietrza. Włosy na filtrze możesz usuwać odkurzaczem.

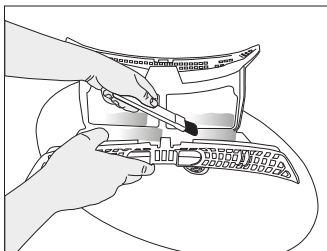
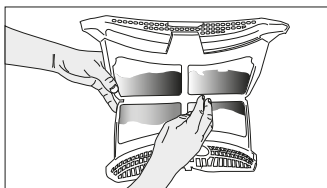
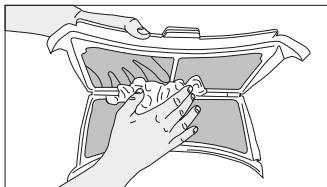

- Oba filtry należy oczyścić z nagromadzonych włókien pod bieżącą wodą lub przy użyciu miękkiej szczotki. Osusz filtr przed ponownym zamontowaniem.

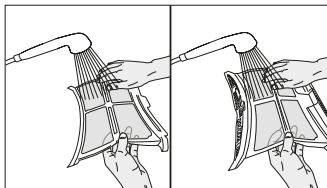

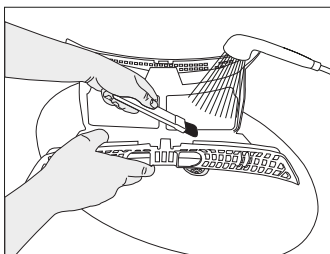

- Włóż filtry jeden w drugi i umieść je z powrotem na swoim miejscu.

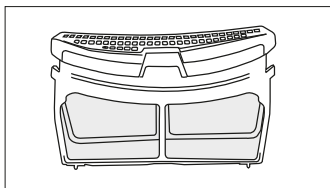

- Wyczyścić wewnętrzną powierzchnię drzwi ładunkowych i miękką uszczelkę wilgotną szmatką lub szczotką na deflektorze powietrza.

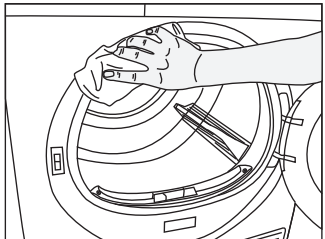
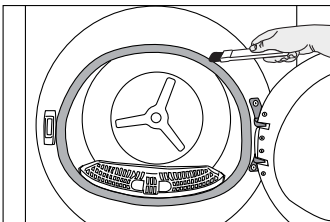
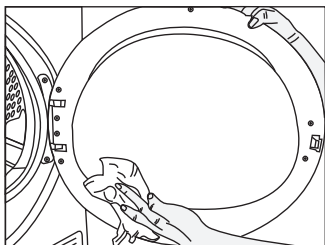

7.2 Czyszczenie czujnika

Suszarka posiada czujniki wilgotności, które wykrywają, czy pranie jest suche.

Aby oczyścić czujniki:

Otwórz drzwi załadownicze suszarki.

Jeśli urządzenie jest gorące z powodu suszenia, należy poczekać, aż ostygnie.

Wytrzyj powierzchnie metalowe czujnika miękką ściereczką, zwiłż octem i wysusz.



Metalowe powierzchnie czujników należy czyścić 4 razy w roku. Nie należy używać metalowych narzędzi do czyszczenia metalowych powierzchni czujników.



Ze względu na zagrożenie pożarem i wybuchem, do czyszczenia czujników nie używaj rozcieńczalników, środków czyszczących lub podobnych narzędzi.

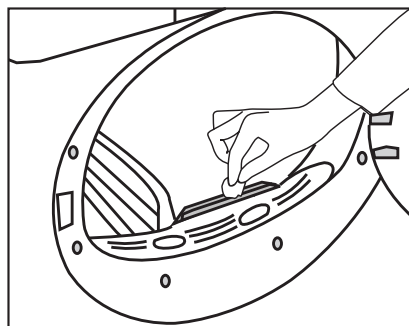

7.3 Opróżnianie zbiornika na wodę

Podczas suszenia wilgoć jest usuwana z prania i skraplana, a następnie gromadzi się w zbiorniku na wodę. Opróżnij zbiornik na wodę po każdym suszeniu.



Woda skondensowana nie jest wodą pitną!
Nigdy nie wyjmuj zbiornika na wodę w trakcie uruchomionego programu!

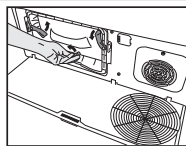

Przesuń zatrzaski, aby otworzyć pokrywę.

Jeśli nie opróżnisz zbiornika na wodę, podczas kolejnych sesji suszenia urządzenie przestanie działać z powodu zapełnienia zbiornika na wodę, a ikonka ostrzegawcza zbiornika na wodę będzie migać. W takim wypadku należy wyłączyć wodę ze zbiornika i ponownie uruchomić program, naciskając przycisk Start/Tryb gotowości.

Aby opróżnić zbiornik na wodę:

Wyciągnij ostrożnie zbiornik na wodę z szuflady.

Ostrożnie wyjmij zbiornik wody w szufladzie lub pojemniku.

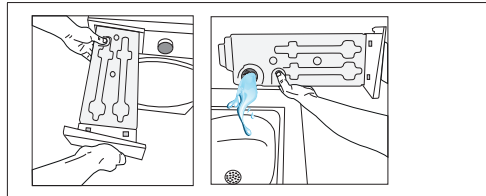

Wylej wodę ze zbiornika.

Jeśli w lejku zbiornika na wodę nagromadziły się włókna, oczyść go pod bieżącą wodą. Włóż zbiornik na wodę z powrotem.



W przypadku korzystania z opcji bezpośredniego opróżniania, nie jest wymagane opróżnianie zbiornika na wodę.

7.4 Czyszczenie skraplacza

Włosy i włókna, które nie są zbierane przez filtr włókien, gromadzą się na metalowej powierzchni skraplacza za deflektorem powietrza. Włókna te należy regularnie usuwać.

Jeśli ikona czyszczenia skraplacza miga, sprawdź jego metalową powierzchnię. Jeśli są jakieś włókna, usuń je. Należy sprawdzać skraplacz co najmniej raz na 6 miesięcy.

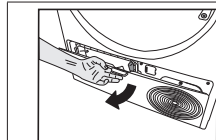

Otwórz klapkę dostępu, pociągając za przycisk.

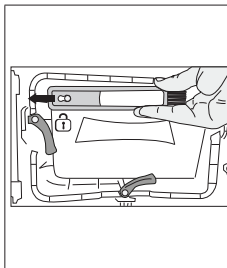

Pociągnij szczotkę w lewo i wyjmij ją. Możesz użyć szczotki czyszczącej do czyszczenia filtra, powierzchni metalowej kondensatora i nagromadzonych włókien na drzwiach.



Szczotka do czyszczenia znajduje się w worku z dokumentacją. Wyjmij szczotkę z worka na dokumentację i włóż ją na swoje miejsce na deflektorze powietrza, aby ją przechować.

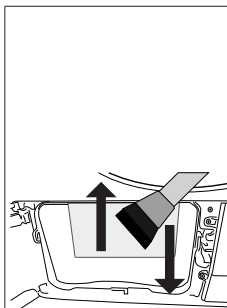

Oczyścić włókno na metalowej powierzchni skraplacza wilgotną szmatką lub szczotką na deflektorze powietrza w kierunku góra - dół. Nie należy czyścić w kierunku lewo-prawo, ponieważ spowoduje to uszkodzenie metalowych płytek skraplacza.

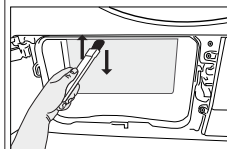

Do czyszczenia można też użyć odkurzacza ze szczotką. Jeśli odkurzaczyz nie jest wyposażony w szczotkę, nie zaleca się używania go do czyszczenia skraplacza.

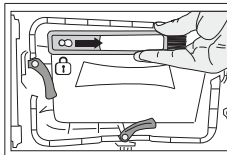

Po oczyszczeniu filtra, drzwiczek i skraplacza, przeciągnij szczotkę w prawo i zablokuj ją na swoim miejscu.

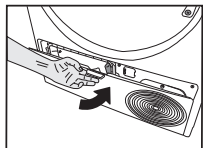

Po zakończeniu czynności czyszczenia umieść drzwi kanału powietrza na swoim miejscu, przesunąć zatrzaski, aby je zamknąć i zamknij kłapkę dostępu.

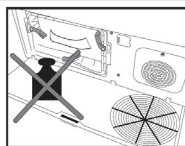

Nie należy obciążać kłapki dostępu, gdy jest otwarta.

UWAGA

Do czyszczenia bębna nie należy używać materiałów ściernych ani wełny stalowej.



Dopuszczalne jest czyszczenie ręczne pod warunkiem, że założysz rękawice ochronne. Nie próbuj czyścić urządzenia gołymi rękoma. Żebra skraplacza mogą uszkodzić dłonie. Czyszczenie w kierunku lewo-prawo może uszkodzić żebra skraplacza. Może to doprowadzić do problemów z suszeniem.

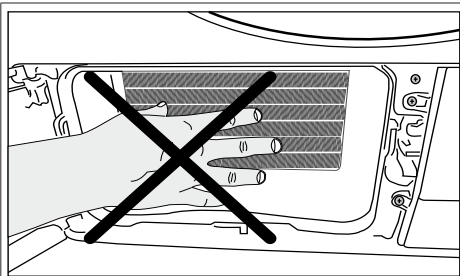

Po zdjęciu osłony deflektora powietrza normalnym zjawiskiem jest obecność wody w plastikowej części przed skraplaczem.

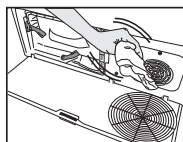

Jeśli na osłonie wentylatora i na kłapce dostępu widać nagromadzone włókno, należy je usunąć za pomocą szmatki.

8 Rozwiązywanie problemów

Suszenie trwa zbyt długo.

Pory filtrów włókien (filtrów wewnętrznych i zewnętrznych) mogą się zatykać. >>> Wypłucz filtry włókien ciepłą wodą i osusz.

Przednia strona skraplacza może być zatkana. >>> Wyczyść przednią stronę skraplacza.

Kratki wentylacyjne z przodu urządzenia mogą być zamknięte. >>> Usuń wszelkie rzeczy znajdujące się przed kratką wentylacyjną z przodu, które blokują wentylację.

Wentylacja może być niewystarczająca, ponieważ pomieszczenie, w którym zainstalowane jest urządzenie jest zbyt małe. >>> Otwórz drzwi lub okna aby temperatura w pomieszczeniu nie wzrosła za bardzo.

Jeśli jest czujnik wilgotności.

Na czujniku wilgotności mogła zebrać się warstwa wapna. >>> Wyczyść czujnik wilgotności.

Mogła zostać załadowana zbyt duża ilość prania. >>> Nie należy nadmiernie obciążać suszarki.

Pranie mogło nie zostać odpowiednio odwirowane. >>> Ustaw wyższą prędkość wirowania.

Po wysuszeniu ubrania są wilgotne.

Może zostać użyty program nieodpowiedni dla typu prania..>>> Sprawdź metki na ubraniach i wybierz program odpowiedni dla ich rodzaju lub użyj dodatkowo programu czasowego.

Pory filtrów włókien (filtrów wewnętrznych i zewnętrznych) mogą się zatykać. >>> Wypłucz filtry ciepłą wodą i osusz.

Przednia strona skraplacza może być zatkana. >>> Wyczyść przednią stronę skraplacza.

Mogła zostać załadowana zbyt duża ilość prania. >>> Nie należy nadmiernie obciążać suszarki.

Pranie mogło nie zostać odpowiednio odwirowane. >>> Ustaw wyższą prędkość wirowania.

Suszarka nie włącza się lub nie można uruchomić programu. Suszarka nie działa po skonfigurowaniu.

Wtyczka zasilania może być odłączona. >>> Upewnij się, że przewód zasilający jest podłączony.

Drzwiczki mogą być otwarte. >>> Upewnij się, że drzwiczki suszarki są dokładnie zamknięte.

Może program nie został ustawiony lub nie został wciśnięty przycisk Start / Pauza. >>> Sprawdź, czy program został ustawiony i nie znajduje się w położeniu Pauza.

Mogła zostać włączona blokada klawiszy. >>> Wyłącz blokadę klawiszy.

Program został przerwany bez powodu.

Być może drzwiczki nie są dokładnie zamknięte. >>> Upewnij się, że drzwiczki suszarki są dokładnie zamknięte.

Może wystąpiła awaria zasilania. >>> Naciśnij przycisk Start/Pauza/Anuluj, aby uruchomić program.

Zbiornik na wodę może być pełny. >>> Opróżnij zbiornik na wodę.

Ubrania skurczyły się, są sztywne lub poplamione.

Może zostać użyty program nieodpowiedni dla tego typu prania. >>> Sprawdź metki na ubraniach i wybierz program odpowiedni dla tych ubrań.

Woda cieknie z drzwiczek suszarki.

Na wewnętrznych powierzchniach drzwiczek suszarki i uszczelki mogły zgromadzić się włókna. >>>

Wyczyść wewnętrzne powierzchnie drzwiczek i uszczelki.

Drzwiczki otwierają się same.

Być może drzwiczki nie są dokładnie zamknięte. >>> Dociśnij drzwiczki, aż usłyszysz dźwięk zamknięcia.

Świeci się/miga symbol zbiornika wody.



Zbiornik na wodę może być pełny. >>> Opróżnij zbiornik na wodę.

Wąż odprowadzający wodę mógł się zagiąć. >>> Jeśli urządzenie jest podłączone bezpośrednio do odpływu wody, sprawdź wąż odpływowy.

Oświetlenie wnętrza suszarki nie włącza się. (W modelach z lampką)

Suszarka mogła nie być włączona za pomocą przycisku WŁ/WYŁ. >>> Sprawdź, czy suszarka jest włączona.

Zarówka może być spalona. >>> Skontaktuj się z autoryzowanym serwisem w celu wymiany lampy.

Świeci się ikonka lub kontrolka zapobiegania zmarszczkom.	
Może zostać włączony tryb antyzmarszczkowy, który zapobiega zagniataniu się prania w suszarce. >>> Wyłącz suszarkę i wyjmij pranie.	
Świeci się ikona czyszczenia filtra włókien.	
<p>Filtr włókien (wewnętrzny i zewnętrzny) może być brudny. >>> Wypłucz filtry ciepłą wodą i osusz. Na porach filtra może powstawać warstwa, która prowadzi do zatykania się filtra. >>> Wypłucz filtry ciepłą wodą i osusz.</p> <p>Mogła powstać warstwa, która może powodować zatykanie porów filtrów włókien (wewnętrznych i zewnętrznych). <<Umyj i osusz filtry letnią wodą>>.</p> <p>Filtry włókien mogą być niewyczyszczone. >>> Włóż filtry wewnętrzne i zewnętrzne na swoje miejsce. Przyjazny dla środowiska materiał filtracyjny może nie być zainstalowany na plastikowej części i przednia część skraplacza może być zatkana.>>>Zainstalujfiltr przyjazny dla środowiska na plastikowej części i umieść go na obudowiefiltra.</p> <p>Filtr przyjazny dla środowiska mógł nie zostać wymieniony, mimo że symbol ostrzegawczy jest podświetlony. „Wymień filtr.”</p>	
Z maszyny wydobywa się dźwiękowy sygnał ostrzegawczy	
<p>Filtry włókien mogą być niewyczyszczone. >>> Włóż filtry wewnętrzne i zewnętrzne na swoje miejsce. Filtry urządzenia mogły nie zostać zainstalowane.>>> Zainstaluj filtry włókien (wewnętrzny i zewnętrzny) lub filtr ekologiczny w ich obudowie.</p>	
Miga ikona ostrzegawcza parownika.	
<p>Przednia strona parownika może być zatkana włóknami. >>> Wyczyść przednią stronę skraplacza. Filtry włókien mogą być niewyczyszczone. >>> Włóż filtry wewnętrzne i zewnętrzne na swoje miejsce.</p>	
Oświetlenie wnętrza suszarki włącza się. (W modelach z lampką)	
Włącza się światło jeśli suszarka jest podłączona do gniazdka, naciśnięty jest przycisk WŁ/WYŁ i są otwarte drzwi. >>> Odłącz suszarkę lub ustaw przycisk WŁ/WYŁ w pozycji WYŁ.	
Ikona Wifi miga w sposób ciągły. (dla modeli wyposażonych w funkcję HomeWhiz)	
>>> Produkt może nie być podłączony do sieci bezprzewodowej. Postępuj zgodnie z instrukcją, aby połączyć się z siecią. Urządzenie, które produkt wykorzystuje do łączenia się z siecią może być uszkodzone. Sprawdź. Produkt może nie łączyć się z siecią z powodu odległości.	
Jeśli na ekranie pojawi się komunikat "F L t", wykonaj poniższe czynności.	
<p>Filtry mogą być zabrudzone. Wyczyść wewnętrzne i zewnętrzne filtry lub wymień filtr ekologiczny. W przypadku stosowania podwójnego filtra jako filtra wewnętrznego i zewnętrznego w obszarze pokrywy, upewnij się, że oba filtry są zainstalowane.</p> <p>Jeśli używasz funkcji filtra ekologicznego, upewnij się, że włóknina filtracyjna jest zainstalowana na plastikowej części. Zamontuj włókninę filtracyjną na plastikowej części, jeśli nie jest ona zainstalowana. Kratki wentylacyjne z przodu urządzenia mogą być zamknięte. Otwórz i sprawdź obszar deski palcowej i upewnij się, że jest czysty. Szczegółowe informacje można znaleźć w części Konserwacja i czyszczenie.</p>	
	Jeśli problem nie ustąpi po wykonaniu wskazówek z tego rozdziału, skontaktuj się ze sprzedawcą lub autoryzowanym serwisem. Nigdy nie próbuj samodzielnie naprawiać urządzenia.
	Jeśli wystąpi jakikolwiek problem z urządzeniem, możesz zażądać wymiany urządzenia, konsultując się z najbliższym autoryzowanym serwisem, podając numer modelu urządzenia.

KARTA PRODUKTU

Zgodna z Rozporządzeniem Delegowanym Komisji (UE) nr 392/2012

Nazwa dostawcy lub znak firmowy		GRUNDIG
Nazwa modelu		GT76824WBPB 7188237840
Pojemność znamionowa (kg)		8,0
Typ suszarki bębnowej	Ewakuacyjna	-
	Kondensator	•
Klasa efektywności energetycznej ⁽¹⁾		A+++
Roczne zużycie energii (kWh) ⁽²⁾		176,8
Typ obsługi	Automatyczny	•
	Nieautomatyczny	-
Zużycie energii przy pełnym ładunku w standardowym programie dla bawełny (kWh)		1,44
Zużycie energii przy częściowym ładunku w standardowym programie dla bawełny (kWh)		0,81
Zużycie energii w trybie wyłączenia przy pełnym ładunku w standardowym programie dla bawełny, P ₀ (W)		0,47
Zużycie energii w trybie czuwania przy pełnym ładunku w standardowym programie dla bawełny, P ₁ (W)		1,00
Czas trwania trybu czuwania (min.)		30
Standardowy program dla bawełny ⁽³⁾		•
Czas trwania programu przy pełnym ładunku w standardowym programie dla bawełny, T _{day} (min.)		174
Czas trwania programu przy częściowym ładunku w standardowym programie dla bawełny, T _{day/2} (min.)		108
Ważony czas trwania programu przy pełnym lub częściowym ładunku w standardowym programie dla bawełny (T _i)		136
Klasa efektywności kondensacyjnej ⁽⁴⁾		A
Średnia efektywność kondensacyjna przy częściowym ładunku w standardowym programie dla bawełny, C _{day}		91%
Średnia efektywność kondensacyjna przy częściowym ładunku w standardowym programie dla bawełny, C _{day/2}		91%
Ważona efektywność kondensacyjna przy pełnym lub częściowym ładunku w standardowym programie dla bawełny, C ₁		91%
Poziom mocy dźwięku przy pełnym ładunku w standardowym programie dla bawełny ⁽⁵⁾		63
Do zabudowy		-

• : Tak - : Nie

(1) Skala od A+++ (najbardziej efektywna) do D (najmniej efektywna)

(2) Zużycie energii w oparciu o 160 cykli suszenia przy pełnym lub częściowym ładunku w standardowym programie dla bawełny oraz zużyciu w trybach niskonapięciowych. Rzeczywiste zużycie energii na cykl będzie zależać od sposobu użytkowania urządzenia.

(3) „Tryb suszenia do szafy” używany przy pełnym lub częściowym ładunku jest standardowym programem suszenia, do którego odnoszą się informacje umieszczonej na tej karcie; program ten jest odpowiedni do suszenia normalnie mokrego prania składającego się z ubrań bawełnianych; jest to najefektywniejszy program jeśli chodzi o zużycie energii dla suszenia bawełny.

(4) Skala od G (najmniej efektywna) do A (najbardziej efektywna)

(5) Ważona średnia wartość —L_{WA} wyrażona w dB(A) na 1 pW

Dear Customer,

Please read this guide prior to use this product!

Thank you for choosing Grundig product. We would like you to achieve the optimal efficiency from this high quality product which has been manufactured with state of the art technology. Please make sure you read and understand this guide and supplementary documentation fully before use.

Observe all warnings and information herein. Therefore you can protect both yourself and your product against potential damages.

Keep the manual. Include this guide with the unit if you hand it over to someone else.

Symbols and Remarks

The following symbols are used in the user guide:



Danger that may cause death or injury



Read the manual



Important information or useful usage tips



Warning against hot surfaces



Warning against electric shock



Warning against UV Radiation hazard



Warning against scalding



The product's packaging is made of recyclable materials, in accordance with the National Environment Legislation.



Warning against fire

NOTICE Danger that may cause material damage on the product or surrounding area



RECYCLED &
RECYCLABLE PAPER

This product was manufactured using the latest technology in environmentally friendly conditions.

Table Of Contents

1 Safety Instructions	40
1.1 Intended use	40
1.2 Safety of children, vulnerable persons and pets	40
1.3 Electrical Safety	41
1.4 Transporting safety	42
1.5 Installing safety	42
1.6 Usage safety	44
1.7 Maintenance and cleaning safety	46
1.8 Lighting safety	46
2 Environmental instructions.....	47
2.1 Compliance with the WEEE Regulations and Waste Disposal	47
2.2 Packaging information	47
2.3 Standard conformity and test information / EU declaration of conformity	47
3 Your drying machine	48
3.1 Technical specifications	48
3.2 General appearance	49
3.3 Scope of delivery	49
4 Installation	50
4.1 Right place for installation	50
4.2 Removing the shipping safety group	50
4.3 Connection of water drain hose on products with vapour feature.....	51
4.4 Adjusting the stands	51
4.5 Moving the drying machine.....	51
4.6 Warning regarding the noise	52
4.7 Replacing the lighting bulb.....	52
5 Preparation	53
5.1 Laundry suitable for drying in drying machine	53
5.2 Laundry not suitable for drying in drying machine	53
5.3 Preparing the laundry to be dried.....	53
5.4 What to do for energy saving	53
5.5 Correct load capacity	54

6 Running the product	55
6.1 Control Panel.....	55
6.2 Symbols	55
6.3. Preparation of drying machine	55
6.4 Program selection and consumption chart.....	56
6.5 Auxiliary functions.....	59
6.6 Warning indicators.....	60
6.7 Starting the program.....	60
6.8 Child Lock	60
6.9 Changing the program after it is started	60
6.10 Cancelling the program.....	61
6.11 End of program	61
6.12 Odour feature	61
6.13 General Description of Steam Programs	61
6.14 HomeWhiz Function	62
7 Maintenance and cleaning	64
7.1 Lint filters (internal and external filters) / Cleaning of the Interior Surface of the Loading Door	64
7.2 Cleaning the sensor	65
7.3 Emptying the water tank.....	65
7.4 Cleaning the condenser.....	66
8 Troubleshooting	68

1 Safety Instructions

This section includes the safety instructions necessary to prevent the risk of personal injury or material damage.

- Our company shall not be held responsible for damages that may occur if these instructions are not observed.
- Installation and repair operations shall always be performed by Authorized Service.
- Use original spare parts and accessories only.
- Do not repair or replace any component of the product unless it is clearly specified in the operation manual.
- Do not modify the product.



1.1 Intended use

- Product is designed only for household use. It is not intended for commercial use.
- The product is not designed for outdoor use.
- Do not install or operate the product where freezing is a possibility and/or vulnerable to external elements. Water frozen in the pump or the hoses may cause damages
- Product can only be used to dry and ventilate laundry which are washed with water and drying machine safe.



1.2 Safety of children, vulnerable persons and pets

- This product may be used by children aged 8 years and older and persons with underdeveloped physical, sensory or mental capabilities or lack of experience and knowledge if they have been given supervision or instruction concerning use of the appliance in a the product safe way and the hazards involved. Children should not tamper with the device. Cleaning and maintenance should not be carried out by children unless they are supervised.
- Children under 3 years old shall be kept away from the product unless supervised.

- Electrical products are dangerous for children and pets. Children and pets shall not play with the product, climb on or get inside the product.
- Keep the product door closed even when not operated. Children or pets could be locked inside the product and suffocate.
- Cleaning and user maintenance operations must not be performed by children unless supervised.
- Keep the packaging materials away from children. Risk of injury and suffocation.
- Keep all additives used with the product away from children.
- Before disposing of the product, cut the power cord and destroy the loading door.



1.3 Electrical Safety

- The product must not be plugged in during installation, maintenance, cleaning, repair and transporting operations.
- If the power the cord is damaged, it shall be replaced by authorized service to avoid any risk that may occur.
- Do not tuck the power cord under the product or to the rear of the product. Do not put heavy items on the power cord. Power cord shall not be kinked, pinched and shall not come in contact with any heat source.
- Do not use an extension cord, multi-plug or adaptor to operate your product.
- The product shall not be powered via an external switch such as a timer or shall not be connected to a circuit that is regularly opened and closed with a tool.
- The plug shall be easily accessible. If this is not possible, a mechanism that meets the electrical legislation and that disconnects all terminals from the mains (fuse, switch, main switch, etc.) shall be available on the electrical installation.
- Do not touch the plug with wet hands.
- When unplugging the appliance, don't hold the power cord, but the plug.



1.4 Transporting safety

- Unplug the product prior to transport, empty the water tank and if any, remove the water drain connections.
- This product is heavy, do not handle it by yourself.
- Take required precautions for the product against falling and tipping. Do not crash or drop the product when transporting.
- Do not use the extruding parts of the product (such as the loading door) to move the product.
- Move the product in upright position. If it cannot be moved upright, transport via tilting to the right side when viewed from the front.



1.5 Installing safety

- To prepare the product ready for installation, ensure that the electrical installation and water drain is proper by checking the information in the user manual. If it is not suitable for installation, call a qualified electrician and plumber to arrange the utilities as necessary. These operations shall be undertaken by the customer.
- Check for any damage on the product before installing it. Do not have the product installed if it is damaged.
- Do not remove the adjustable stand.
- Place the product on a level and hard surface and balance with the adjustable legs.
- The gap between the product and the floor shall not be reduced via materials such as rugs, pieces of wood and bands. The ventilation holes under the base of the product shall not be clogged with a rug.
- The product shall be installed not to clog the ventilation holes.
- Install the product in an environment free of dust with good ventilation.
- Do not install the product in close proximity to flammable and explosive materials and do not keep flammable and explosive materials near the product when it is in operation.

- The product shall not be installed against a door, sliding door where the product loading door cannot be completely opened, or behind a hinged door where the product hinge is faced against the door's hinges.
- Install the product where periodic maintenance and cleaning can be done with ease.
- Place the product with its back surface to the wall (for heater models).
- After placing the product, ensure that the back wall does not come in contact with any extrusion (a water tap, electrical outlet etc.).
- Place the product with at least 1 cm space between the product and the furniture edges.
- Follow the flue connection rules specified in the guide (for models with flue).
- The exhaust air shall not be directed to flue which is used to exhaust the smoke of devices that consume gas or other fuels (for models with flue).
- The ventilation hose shall not be connected to a heating stove or a chimney flue (for models with flue).
- Plug the product to a grounded outlet protected with an appropriate fuse in align with the specified type and current rates. Have an expert electrician set grounding equipment. Do not use the product without a grounding conforming with regional/national regulations.
- Plug the product in a grounded socket that conforms with the voltage, current and frequency values specified in the type label.
- Do not plug the product to loose, broken, dirty, greasy sockets or sockets that has come out their seats or sockets with a risk of water contact.
- The new hose sets supplied with the product shall be used. Do not re-use the old hose sets. Do not make attachments to the hoses.
- Place the power cord and hoses not cause a risk of tripping over.
- To use the product on top of a washing machine, a fixing aperture shall be used between two products. Fixing aperture shall be mounted by the authorised service.
- When the product is placed on the washing machine, their combined weight when full could be around 180 kg. Place the products on a sturdy floor that can carry adequate amount of load.

- Washing machine cannot be placed on top of the drying machine.

Installation Table for Washing Machine and Tumble Dryer	
Stacking Kit Type	Depth Size (TD=Tumble Dryer, WM: Washing Machine)
Plastic - 54/60cm w or w/o belt	60cm TD --> WM≥50cm / 54cm TD --> WM≥45cm
Plastic - 46cm w or w/o belt	46cm TD --> WM≥40cm
With Shelf - 60cm	60cm TD --> WM≥50cm
With Shelf - 54cm	54cm TD --> WM≥45cm



1.6 Usage safety

- The maximum weight of dry laundry prior to washing is specified in “Technical Specifications” section.
- Do not place the unwashed items in the drying machine.
- Items that are soiled with materials such as cooking oils, acetone, alcohol, petrol, kerosene, stain removers, turpentine, wax or was removers shall be washed in hot water with more amount of detergent prior to drying with the drying machine.
- If chemicals are utilized for cleaning, the drying machine shall not be used.
- Rubber foam (latex foam), shower bonnets, water resistant textiles, rubber supported materials and clothes, pillows with rubber foam pads shall not be dried in a drying machine.
- The items with hair spray, hair product residue or similar materials shall not be dried in a drying machine.
- Empty the pockets of the clothes and remove items such as matches and lighters.
- If all items cannot be removed rapidly and cannot be placed where heat can dissipate, do not stop the drying machine before drying cycle completed.
- The last part of the drying machine cycle is conducted without heating (cooling cycle) in order to ensure that the items are kept at a temperature that will not harm the items.

- Laundry softeners or similar products shall be used in align with the laundry softener instructions.
- Do not use the drying machine without the fibre filter.
- Do not allow fibre accumulation around the drying machine.
- To prevent back draft of gas in the room from the devices that consume other fuels, including open fire, appropriate ventilation shall be provided (for models with flue).
- Do not operate the product together with heaters such as gas heater and a chimney. It may cause the flue to catch fire. (for models with flue)
- Do not lean or sit on the loading door when it is open, the product may tip over.
- Do not get on the product.
- Do not place a source of flame (candles, cigarettes, etc.) on the product or in the vicinity of it. Do not keep flammable/explosive materials.
- Do not touch the drum as it revolves.
- The back wall of the product will be hot during operation. Do not touch the back side of the product during drying or after the drying process is completed. (For models with heating)
- Do not touch the inner surface of the drum while adding or removing clothes during a continuing program. The drum surface is hot.
- Do not press the buttons with sharp objects such as forks, knives, with your nails etc.
- Do not operate the faulty or damaged product. Unplug the product (or shut down the connected fuse) and call the authorized service.
- Unplug the product when not in use.
- Do not place the dryer in the rain or severely wet areas.



1.7 Maintenance and cleaning safety

- Do not wash the product by spraying or pouring water on it. Do not use a pressure cleaner, steam cleaner, hose or pressurised gun to clean the product.
- Do not use sharp or abrasive tools to clean the product.
- Do not use materials such as household cleaning agents, soaps, detergents, gas, gasoline, alcohol, wax, etc. to clean the product.
- The fibre filter shall be regularly cleaned. After each drying cycle, clean the fibre filter and the inner surface of the loading door.
- Clean the fibre accumulation on the fins of the evaporator behind the filter drawer with a vacuum cleaner. You can clean by hand, provided you wear protective gloves. Do not try to clean with bare hands. Evaporator fins may damage your hands. (For products with heat pump)
- Due to fire and explosion hazard, do not use solutions, cleaning materials, steel wool or similar materials and tools to clean sensors.
- Clean the flue. (for models with flue)
- Do not drink the condensed water.



1.8 Lighting safety

- Contact an authorized service when you need to replace the LED/bulb using for lighting (for products with lighting).

2 Environmental instructions

2.1 Compliance with the WEEE Regulations and Waste Disposal



This product does not contain the dangerous and prohibited materials indicated in the "Regulation on The Control of Waste Electrical and Electronic Equipment" published by Ministry of Environment and Urbanisation of Republic of Turkey. Complies WEEE Regulations. This product was manufactured from recyclable and reusable high quality parts and materials. Therefore, do not dispose of this product with other domestic wastes at the end of its life cycle. Take it to a collection point for electrical and electronic equipment. You can ask your local administration about these collection points. You can help protect the environment and natural resources by delivering the used products for recycling.



Also R290 is a flammable refrigerant. Therefore ensure that the system and pipes are not damaged during operation and transportation.

Keep the product from heat sources, otherwise it may catch fire if damaged.

Do not dispose of the product by throwing it into fire.

2.2 Packaging information

The product's packaging is made of recyclable materials, in accordance with the National Legislation. Do not dispose the packaging waste with the household waste or other wastes, dispose it to the packaging collection areas specified by local authorities.

2.3 Standard conformity and test information / EU declaration of conformity



The development, manufacturing and sales phases of this product is conducted in conformity with the safety rules specified in all related instructions of the European Union.

Frequency Band	: 2.400 – 2.484 GHz
Max. Transmission Power	: < 100mW
Conformity declaration for CE	
Arcelik A.S. hereby declares that this appliance complies with Directive 2014/53/EU. The complete text of the EU declaration of conformity is available in the following internet address: – Products, from :support.grundig.com	

3 Your drying machine

3.1 Technical specifications

EN

Height (Min. / Max.)	84,6 cm / 86,6 cm*
Width	59,8 cm
Depth	60,7 cm
Capacity (max.)	8 kg**
Net weight (\pm %10)	44 kg
Voltage	See type label***
Rated power input	
Model code	

* Min. height: Height with the adjustable stand closed.

Max. height: Height with the adjustable stand opened at maximum height.

** Weight of dry laundry before washing.

*** Data plate is under the door on the drying machine.



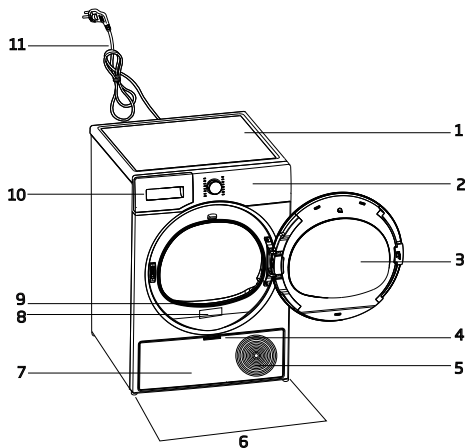

In order to increase the drying machine's quality, the technical specifications may be changed without prior notice.
Figures in this manual are schematic and may not exactly match the product.
The values provided with the drying machine or its accompanying documents are laboratory readings in accordance with the respective standards. These values may differ depending on the use and ambient conditions.

3.2 General appearance

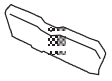

1. Top panel
2. Control panel
3. Loading door
4. Kick plate handle
5. Ventilation grids
6. Adjustable feet
7. Kick plate
8. Rating plate
9. Lint filter
10. Water tank drawer
11. Power cord

3.3 Scope of delivery

	1. Water discharge hose*		6. Water filling cap*
	2. Filter drawer spare sponge*		7. Pure Water*
	3. User Manual		8. Odour Capsule Group*
	4. Drying basket*		9. Brush*
	5. Drying basket user manual*		10. Filter cloth*

*Optional - may not be included, depends on model.

4 Installation

	Read the "Safety Instructions" first!
--	---------------------------------------

Before consulting the nearest Authorized Service for installing the drying machine, see the information in the user guide and make sure the electric and water utilities are as required. If not, call an electrician and plumber to arrange the utilities as necessary.

	It is customer's responsibility to prepare the location the drying machine shall be placed on and also have power and waste water installation prepared.
--	--

	Check for any damage on the drying machine before installing it. If drying machine is damaged, do not get it installed. Damaged products cause a risk for your safety. Wait 12 hours prior to operating the drying machine.
--	---

NOTICE	The product includes a cooling agent and if the product is operated right after its transported, it may get damaged. After each time the product is moved, it shall be left to rest for 12 hours.
---------------	---

- Once the drying machine is installed, the connections must stay stable. After placing the drying machine, ensure that the back wall does not come in contact with any extrusion (a water tap, electrical outlet etc.).
- Place the drying machine with at least 1 cm space between the product and the furniture edges.
- Your drying machine is suitable to be operated between +5°C to +35°C. If operated outside this temperature range, your drying machine's operation may be compromised and get damaged.
- The drying machine shall not be placed with the back side against a wall.

	Do not place the drying machine on its power cord.
---	--

*** Ignore following warning if your product's system does not contain R290.**

	Dryer contains R290 refrigerant.* R290 is an environment-friendly, but flammable refrigerant.* Ensure that the air inlet of the dryer is open and it is well-ventilated.* Keep potential flame sources away from the dryer.*
---	--

4.1 Right place for installation

- Install the drying machine on a flat and stable surface.
- Dryer machine is heavy. Do not move it by yourself.
- Operate the drying machine in an environment free of dust with good ventilation.
- The gap between the drying machine and the floor shall not be reduced via materials such as rugs, pieces of wood and bands.
- Do not block the ventilation grilles of the drying machine.
- There shall not be doors that can be locked, sliding doors or hinged doors near the installation environment of the drying machine that may block the loading door to be opened.

4.2 Removing the shipping safety group

	

4.3 Connection of water drain hose on products with vapour feature

You can directly drain accumulated water through the water drain hose supplied with the product instead of periodically draining the water collected in the water tank



If your dryer has a steam feature, follow the following diagram for the water discharge connection.

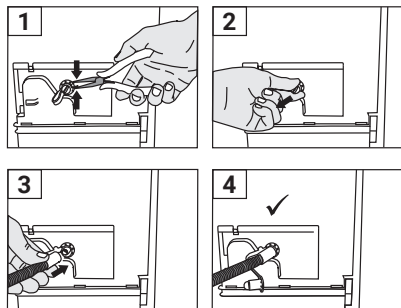

- 1 Remove the clamp attached to the stopper at the back of the dryer by pulling it from the place it is connected with the help of a tool.
- 2 After removing the clamp, pull the plug under the clamp.
- 3 Attach the water drain hose supplied with the machine to the pipe under the plug.
- 4 Your machine is ready for use with direct discharge.

NOTICE

The water discharge hose shall be fixed at maximum 80 cm height. Ensure that the water discharge hose do not get kinked, collapsed or pressed on between the discharge and the drying machine. Hose shall be connected not to be disconnected from its location. Leaked water may cause damage. Do not extend the water drainage hose. Check whether the water runs at an appropriate flow. The drainage line shall not be closed or clogged.



If an accessory package is provided with your product, check the detailed instructions.

4.4 Adjusting the stands

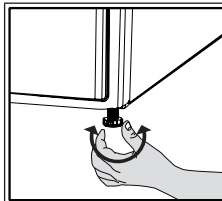

Until the drying machine stands level and sturdy, adjust the stands by turning them left and right.



4.5 Moving the drying machine

- Drain the water in the drying machine completely.
- If the product is connected via direct discharge, remove the hose connections.

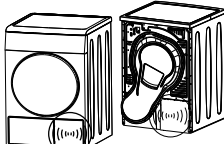

The drying machine is recommended to be moved in upright position. Otherwise, tilt it to the right side when viewed from the front and move the drying machine. Wait 12 hours prior to operating the drying machine.

4.6 Warning regarding the noise

	
	As the product is operated, metallic noises may come from the compressor from time to time, it is normal.
	When the product is operated, the accumulated water is pumped to the water tank. It is normal to hear pumping sounds from the appliance during this operation.

4.7 Replacing the lighting bulb

If your drying machine has drum lighting lamp; Consult the authorized service to replace the bulb/LED used in lighting your drying machine. The bulb in this product is not suitable for home lighting. The intended use of this lamp is to ensure safely loading the laundry to the drying machine. The lamps used in this appliance is resistant to heavy physical conditions such as temperatures over 50°C.

5 Preparation



5.1 Laundry suitable for drying in drying machine

NOTICE	Laundry that are not drying machine safe may damage the appliance and the laundry during drying. Follow the instructions on the labels on the laundry to be dried. Only dry the laundry with "drying machine safe" written on their labels.
---------------	---



5.2 Laundry not suitable for drying in drying machine

NOTICE	Undergarments with metal supports shall not be dried in drying machine. If these metal supports get loose and ripped from the garment, it may damage the machine. Delicate embroidery textiles, cotton and silk garments, garments manufactured from delicate and valuable textiles, non breathing garments and tulle curtains shall not be dried in drying machine.
---------------	---

5.3 Preparing the laundry to be dried

NOTICE	Items such as coins, metal parts, needles, nails, screws, stones etc. may damage the drum group of the product or may cause functional operation issues. Therefore check all laundry that will be loaded to the product. Dry the laundry with metal accessories such as zippers by turning them inside out. Close the zippers, hooks and clasps, button up the covers' buttons, tie textile belts and apron belts.
---------------	--

5.4 What to do for energy saving

- Use the highest possible wringing option as you wash the laundry. Therefore you can reduce the drying period and reduce energy consumption. Sort the laundry based on their types and thickness. Dry same types of laundry together. For instance kitchen towels and table cloths dry faster than bathroom towels.
- Follow the recommendations in the user manual for program selection.
- During drying do not open the loading door unless necessary. If you are required to open the loading door, do not keep it open for too long.
- Do not add wet laundry as the drying machine operates.
- Clean the Fibre Filter before and after each drying session.
- For condensation models, be sure to clean the condenser at least once a month or after each 30 drying sessions.
- Make sure the filters are clean. Refer to maintenance and cleaning for details.
- For models with flue, follow the flue connection rules specified in the guides and clean the flue.
- During drying session, properly ventilate the environment in which the drying machine is in.
- On models with heat pump, check the condenser at least every six months and clean it if it is dirty.

- If you are using environment friendly filter, you are not required to clean the filter after every cycle. When the environment friendly icon is lit on the screen, change the filter cloth.

5.5 Correct load capacity

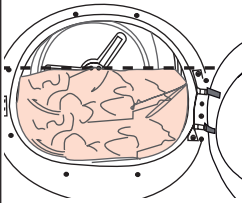
NOTICE	
	<p>If the laundry in the product exceed maximum load capacity, it may not operate as intended and may cause material damage or damage the product. For each program, follow the maximum load capacity.</p>

The weights below are provided as examples.

Laundry	Approx. weight (g)*	Laundry	Approx. weight (g)*
Cotton bedding (double size)	1500	Cotton dress	500
Bedding (single size)	1000	Dress	350
Bed sheet (double size)	500	Denim	700
Bed sheet (single size)	350	Handkerchief (10 pcs)	100
Large table cloth	700	T-Shirt	125
Small table cloth	250	Blouse	150
Tea napkin	100	Cotton shirt	300
Bath towel	700	Shirt	200
Hand towel	350		

*Weight of dry laundry before washing.

6 Running the product

6.1 Control Panel

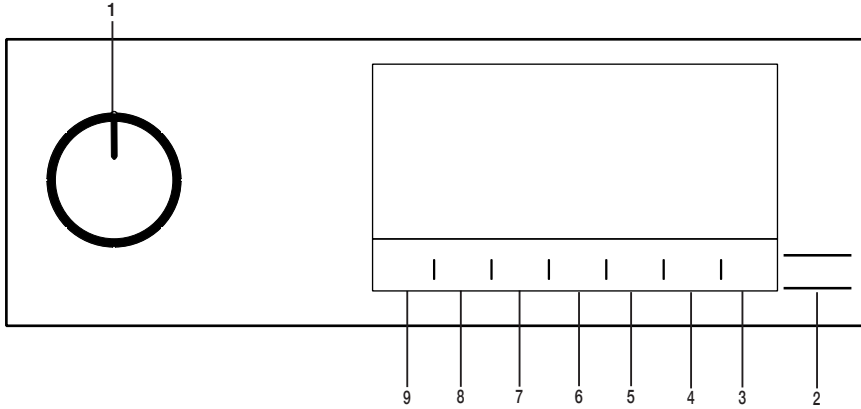

1. On/Off/Program Selection button.
2. Start / Stand-by button.
3. Remote control button.
4. End time selection button.
5. Steam selection button.
6. Low temperature selection and time program selection button.
6. Audible warning and child lock selection button.
8. Wrinkle prevention selection button / Drum light button.
9. Dryness level selection button.

6.2 Symbols

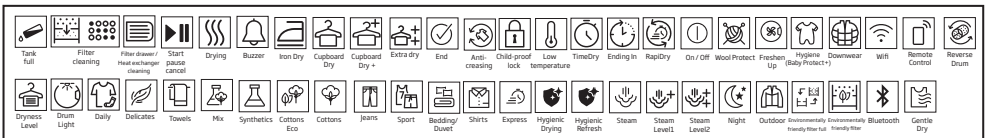

6.3. Preparation of drying machine

- Plug the drying machine.
- Open the loading door.
- Place the laundry to the drying machine without jamming them.
- Push and close the loading door.

- Select the desired program by using On/Off/Program Selection button, the machine will turn on.

NOTICE

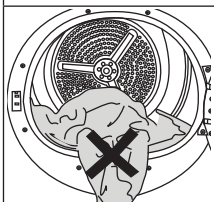

Ensure that no laundry is jammed to the loading door. Do not close the loading door with force.



Selecting the program with the On/Off/Program Selection button does not mean that the program started. Press Start / Stand-by button to start the program.

6.4 Program selection and consumption chart

EN					
Table of steam functioned cycles					
Programmes	Programme Description	Capacity (kg)	Spin speed in washing machine (rpm)	Drying Time (minutes)	Steam Drying Time
Ready to Wear*	Is a cycle aimed to reduce the wrinkle level on shirts and t-shirts using a steam function. This cycle usually eliminates the need for ironing for casual shirts after drying. Depending on the texture and thickness of the product to be dried, the percentage of wrinkle reducing may vary. It is recommended to use this cycle combining the same types of fabrics.	1,5 (6 pieces)	800	-	90
		1 (3 pieces)	800	-	70
		0,3 (1 pieces)	800	-	50
Steam Refresh	Refreshes clothes with a steam function and removes unwanted odours. Use only with dry clothes.	1,5 (6 pieces)	-	-	35
		1 (3 pieces)	-	-	31
		0,3 (1 pieces)	-	-	23
Mix(Daily)	Use this programme to dry non-pigmenting synthetic and cotton laundry items together. Sports and fitness clothes may be dried with this program.	4	1000	115	120
Jeans	You may dry denim pants, skirts, shirts or jackets in this program.	4	1200	130	135
Cottons	You can dry your heat-resistant cotton textiles with this programme. A drying setting suitable for the thickness of the products to be dried and the desired level of dryness should be selected.	8	1000	184	189
Cottons Eco	It dries single layer, casual cotton textiles in the most economical way.	8	1000	174	179
Synthetics	You can dry all your synthetic textiles with this programme. A drying setting suitable for the level of dryness you desire should be selected.	4	800	70	75



Table of non-steam functioned cycles

Cottons Iron dry	You may dry your cotton laundry to be ironed in this program to have them slightly damp for ease of ironing. (Shirt, T-shirt, tablecloth, etc.)	8	1000	139	-
Wool protect	It is the programme that you can dry your washed products you want to provide with extra hygiene (baby clothes, underwear, towels, etc.). It provides high hygiene for your textiles via heat effect.	1,5	600	148	-
Night (silent)	In this programme the level of noise emitted to the environment will be the lowest. With this program you can dry your cotton or synthetic blend clothes silently.	8	1000	240	-
Duvet/Downwear	You can dry your feather or fibre filled textile that bears can be dried in drier label as a single piece of laundry. You can dry double duvet, pillow or coats as single piece of laundry. Dry your cloths such as coats and jackets turned inside out.	-	800	165	-
Time Programmes	You may select from time programmes between 10 and 160 minutes to achieve the desired drying level at low temperature. In this programme, tumble drier's operation lasts for the set time independently from the dryness of laundry.	-	-	-	-
Hygienic Refresh	You can use this programme for your dry clothes and laundry that you want to provide with hygiene without washing them. It provides high hygiene for your dry textiles via heat effect.	1,5	-	120	-
Hygienic Drying	It is the programme that you can dry your washed products you want to provide with extra hygiene (baby clothes, underwear, towels, etc.). It provides high hygiene for your textiles via heat effect.	5	800	200	-
Express Super Short	Use this program to have 2 shirts ready for ironing.	0,5	1200	30	-

Downloaded Program

Bedding	Use to dry cotton and synthetic bedding sets. Provides drying for up to 2 double bedding sets	2	1000	135	-
Underwear	It provides hygienic drying for your underwear via high temperature.	2	1000	70	-
Outdoor/Sports (Goretex)	Use it to dry your clothes made of synthetics, cotton or mixed fabrics or waterproof products such as functional jacket, raincoat etc. Turn them inside out prior to drying.	2	1000	135	-
Fashion	Allows safely drying of your t-shirts, blouses and shirts that include "can be dried" in their washing instructions.	2	1000	125	-
Towel	Drying towels such as kitchen towel, bath towel and hand towel.	5	1000	175	-

Energy consumption values

Programmes	Capacity (kg)	Spin speed in washing machine (rpm)	Approximate amount of remaining humidity	Energy consumption value kWh
Cottons Eco **	8	1000	60%	1,44
Cottons Iron dry	8	1000	60%	1,10
Synthetics cupboard dry	4	800	40%	0,55
	*Cottons Eco programme* used at full and partial load is the standard drying programme to which the information in the label and the fiche relates, that this programme is suitable for drying normal wet Cottons laundry and that it is the most efficient programme in terms of energy consumption for Cottons.			
	*If you regularly dry the 8 Kg maximum load of Cottons we suggest to connect the drain hose to prevent the dryer stopping mid-cycle in order to empty the tank* (see Section *Connection to the drain*)			
*The ability of Ready to Wear cycle to bring 100% cotton, 100% polyester, 100% viscose and %56 cotton - 44% polyester blend shirts in a wearable state (wrinkle release effect) was approved by the Independent Institute of Textile Testing in Europe. Collar, shirt cuffs or sleeves may be ironed if desired.				

** : Energy Label standard program EN 61121The values in the table are determined according to the EN 61121 standard. Consumption values may vary from the valued in the chart depending on laundry type, wringing speed, ambient conditions and voltage levels.

6.5 Auxiliary functions

Dryness level

Dryness level button is used for adjusting to desired dryness. Program time may change depending on the selection.



You can activate this function only prior to start of program.

Wrinkle prevention

You can turn on and off the wrinkle prevention function by pressing the wrinkle prevention selection button. If you will not take the laundry out immediately after the program has completed, you may use Wrinkle prevention function to prevent wrinkling of your laundry.

Audible warning

Drying machine makes an audible warning when the program is completed. Press the "Audible Warning" button if you do not want audible warning. When you press the audible warning button, the light goes off and it does not sound when the program is completed.



You can select this function before the program starts or after the program starts.

Low temperature

You can activate this function only prior to start of a program. You can activate this function if you want to dry your laundry at a lower temperature. The program duration will be longer after it becomes activated.

End time

You can delay the end time of the program up to 24 hours with end time function.

1. Open the loading door and place the laundry.
2. Select the drying program.
3. Press the End Time selection button and set the delay time you wish. End time LED turns on. (When pressed and hold the button, End Time proceeds non-stop).
4. Press the Start / Stand-by button. End Time countdown begins. The ":" sign in the middle of displayed delay time flashes.



You can add or remove laundry within end time. Displayed time is the sum of normal drying time and end time. End Time LED turns off at the end of countdown, the drying starts and the drying LED turns on.

Changing the end time

If you want to change the duration during the countdown:

Pause the program and Turn the On/Off/ Program Selection button and cancel the program. Select the desired program and repeat the End Time selection.

Cancelling the end time function

If you want to cancel the end time countdown and start the program immediately:

Pause the program and Turn the On/Off/ Program Selection button and cancel the program. Select the desired program and press the "Start/Pause" button.

Drum Light

You can turn on and off the drum light by pressing this button. The light turns on when the button is pressed and turns off after certain time.

6.6 Warning indicators



Warning indicators may vary depending on the model of your drying machine.

Filter cleaning

When the program is completed, the warning indicator for filter cleaning turns on.

Water tank

If the water tank fills up while the program continues, the warning indicator starts flashing and the machine goes into stand-by. In this case, empty the water tank and start the program by pressing the Start / Stand-by button. Warning indicator turns off and program resumes.

Cleaning of filter drawer/ heat exchanger

Warning symbol flashes periodically to remind that filter drawer must be cleaned.

6.7 Starting the program

Press the Start/Stand-by button to start the program.

Start/Stand-by and Drying indicators turn on to show that program started.

6.8 Child Lock

The drying machine has a child lock which prevents the program flow from being interrupted when the buttons are pressed during a program. When the Child Lock is activated, all buttons on the panel except the On/Off/Program Selection button are deactivated.

Press the Audible Warning button for 3 seconds in order to activate the child lock.

The child lock has to be deactivated to be able to start a new program after the current program is finished or to be able to interfere with the program. To deactivate the child lock, keep the same buttons pressed for 3 seconds.

	When the child lock is activated, the child lock warning indicator on the screen turns on.
--	--

When the child lock is active:

The drying machine runs, or in stand-by state the indicator symbols will not change upon changing the position of the program selection button.

	When the drying machine is operated and the child lock is active, if the program selection button is turned, a double beeping noise will be heard. If the child lock is deactivated before the program selection button is turned to its original place, the program will be terminated since the program selection button is displaced.
--	--

6.9 Changing the program after it is started

You can change the program you selected to dry your laundry with a different program after the drying machine starts running.

- For example, Pause the program and turn the On/Off/Program Selection button to select the Extra Dry program in order to select the Extra Dry program instead of Ironing Dryness.
- Press the Start/Stand-by button to start the program.

Adding and removing clothes during stand-by

If you want to add or remove clothes to/from the drying machine after the drying program starts:

- Press the Start/Stand-by button to put the drying machine in Stand-by state. The drying operation stops.
- Open the loading door while in Stand-by state, and close the door after you remove or add laundry.
- Press the Start/Stand-by button to start the program.

	Adding laundry after the drying operation starts may cause the dried laundry inside the drying machine to mix with wet laundry and leave the laundry damp at the end of operation. Adding or removing laundry during drying may be repeated as many times as you wish. But this operation continuously interrupts the drying operation, and thus increases program duration and energy consumption. So, it is recommended to add laundry before the program starts. If a new program is selected by turning the program selection button while the drying machine is in stand-by, the running program terminates.
---	---



Do not touch the inner surface of the drum while adding or removing clothes during a continuing program. The drum surface is hot.

6.13 General Description of Steam Programs

Steam cycles

You may use the steam function in cycles that are marked with a blue line in your machine panel. It is necessary to use the dryer grouping your clothes depending on their types and thicknesses when you use a cycle with the steam function active. Do not dry wool, leather, or clothes that contain metal parts in this cycle. Extra noise may be generated during steam generation in steam cycles. Depending on the type, amount of laundry and the selected cycle, the result of wrinkle release and odour removal processes may differ. Upon completion of steam cycles, laundry should be immediately extracted from the machine and hung on a hanger.

Getting the machine ready

Steam tank must be filled before the initial use of the steam functioned cycles. Therefore, when using the machine for the first time, it is required to dry laundry using a steam-functioned cycle or a cycle with the steam function inactive.

How to activate the steam cycle:

When you turn on the machine and rotate the cycle navigator to the 'Ready to Wear' or 'Steam Refresh' cycles, the indicator shown on the image below will turn on.



This symbol indicates that you can run the drying cycle with a maximum load of 1.5 kg (6 pieces). To be able to dry 1 piece or 3 pieces of laundry, you need to tap the 'Steam' option on the screen to make the required adjustment in loading level settings.



3 Pieces



1 Pieces

Once you have made the required adjustments, you may start the cycle by pressing the Start/ Hold button.

6.10 Cancelling the program

If you want to cancel the program and terminate the drying operation for any reason after the drying machine starts running, Pause the program and turn the On/Off/Program Selection button; the program terminates.



The inside of the drying machine shall be extremely hot when you cancel the program during machine operation, so run the refreshing program to allow it to cool down.

6.11 End of program

When the program ends, the LED's of End/Wrinkle Prevention and Fibre Filter Cleaning Warning on the program follow-up indicator turn on. Loading door can be opened and drying machine is ready for another operation.

Turn the On/Off/Program Selection button to On/Off position in order to turn off the drying machine.



If the Wrinkle Prevention mode is active and the laundry is not removed after the program is completed, the wrinkle prevention function activates for 2 hours to prevent the laundry inside the machine to get wrinkled. The program tumbles the laundry with 10-minute intervals to prevent them from wrinkling.

6.12 Odour feature

If your drying machine has odour feature, read the ProScent manual to use this feature.

You will need to tap on the 'Steam' option on the screen to be able to activate the steam function in Blend, Jeans, Cotton, Economic Cotton, and Synthetic cycles. When you tap this button, steam function will be activated, the symbol shown below will be displayed and the cycle duration will change.



You may start the cycle by pressing the Start/Hold button when you see the symbol displayed and the steam function is activated.

	<p>If the steam tank is empty, the icon shown below will blink. It is required to dry laundry in a cycle with the steam function inactive to fill the tank.</p>
--	---



6.14 HomeWhiz Function

Firstly, the HomeWhiz application should be installed on your phone.

The detailed information regarding the HomeWhiz application is available on <https://www.homewhiz.com/>

Turn on the Bluetooth on your phone.

Switch the unit to Off mode using the program selection button.

Perform the following actions using the application on your mobile device.

Devices->Add Device->Cleaning Devices->Dryer

Scan or type the product barcode into the app.

Continue with the installation according to the instructions of the app on your mobile device.

Press the "Dryness level" and "Remote control" buttons on your device simultaneously for 3 seconds according to the app instructions. The screen displays 3-2-1 and the following image appears.

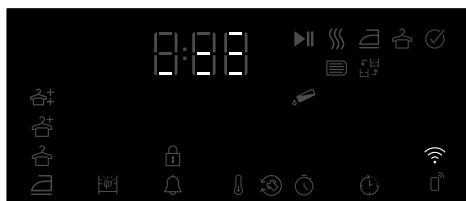

The product screen is closed after the installation is completed and in the application, it is asked to select the room where the product will be added.

Using the remote connection:

Switch the product to Download programme mode. If the Wi-Fi is connected, the icon flashes.

If the Wi-Fi is disconnected, the icon does not flash. Press the remote control button for 3 seconds to turn it on.

Press the remote control button to allow remote control to the product while the Wi-Fi is turned on.

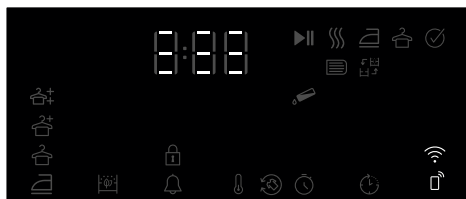

When the remote control is turned on, the unit can be controlled remotely using the HomeWhiz app.

The detailed information regarding the HomeWhiz application is available on <https://www.homewhiz.com/>

Deleting the product from network:

Pressing and holding simultaneously Delay and Wi-Fi buttons for 5 seconds while the product is turned on, it counts down from 5 to appear on the screen. when the beep is heard, the product is deleted from network and the Wifi is turned off.



WARNING!

- When the door is opened, the remote control turns off.
- When the programme button is turned, the remote control turns off.
- If the WIFI icon is illuminated continuously, it means that it is active and connected to network
- If the WIFI icon is flashing continuously, it means that it is active and trying to connect to network. You cannot connect to the product unless it is illuminated continuously.
- The connection to the product is allowed if the remote control icon is active and the WIFI icon is illuminated continuously.



Google Play Store for the devices with Android operating system

Getting the HomeWhiz Application

You can get the HomeWhiz application from the application stores. You can use the below QR codes to access the applications faster.



Apple App Store for the devices with IOS operating system

7 Maintenance and cleaning



Read the "Safety Instructions" first!

7.1 Lint filters (internal and external filters) / Cleaning of the Interior Surface of the Loading Door

The hair and fibres that are separated from the laundry during drying process is collected by the Lint filter.



After each drying cycle, clean the lint filter and the inner surface of the loading door.

NOTICE

Your drying machine has 2 lint filters with one placed inside the other. Do not operate the product without the lint filters.

To clean the lint filter:

- Open the loading door.
- Hold the first part (inner filter) of the two part lint filter and remove it by pulling it upwards.

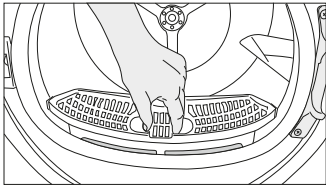

- Remove the second part (outer filter) by pulling it upwards.

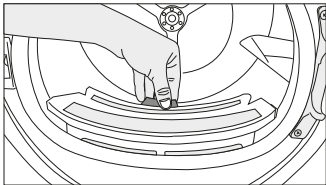

Ensure that hair, fibre and cotton balls do not fall into the slot where the filters are installed.

- Open both of the lint filters (outer and inner) and remove the fibres with your hands or with the brush on the air deflector. You can clean the hair in the filters with a vacuum cleaner.

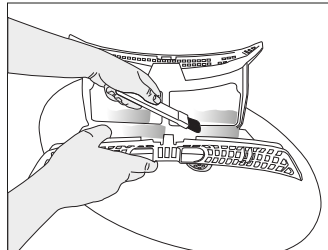
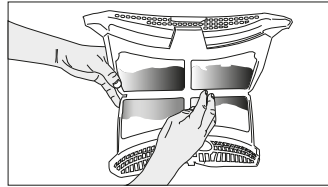
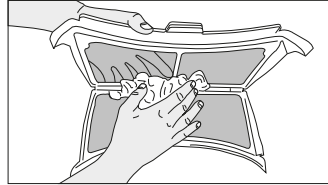

- Clean both filters under water running in reverse direction of fibre accumulation or with a soft brush. Dry the filter before placing it back.

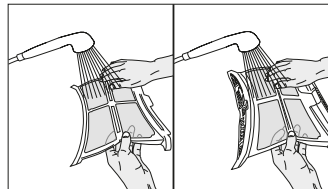

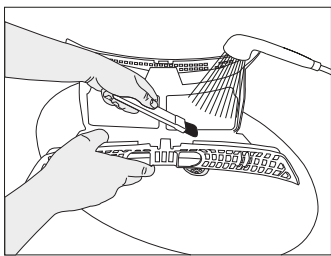

- Insert the lint filters on one another and place it back in its place.

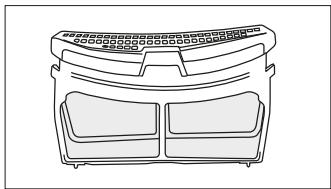

- Clean the inner surface of the loading door and the gasket with a soft damp cloth or the brush on the air deflector.

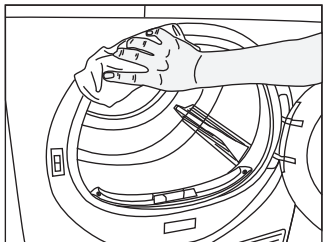
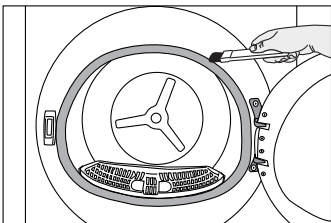
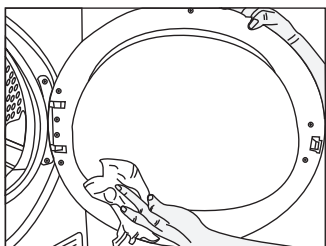

7.2 Cleaning the sensor

The drying machine has humidity sensors that detect whether the laundry is dry.

To clean the sensors:

Open the drying machine loading door.

If the machine is hot due to drying operation, wait until it cools.

Clean the metal surfaces of the sensor with a soft cloth dampened with vinegar and then dry.



Clean the metal surfaces of the sensor 4 times a year.
Do not use metal tools to clean the sensors' metal surfaces.



Due to fire and explosion hazard, do not use solutions, cleaning materials or similar tools to clean sensors.

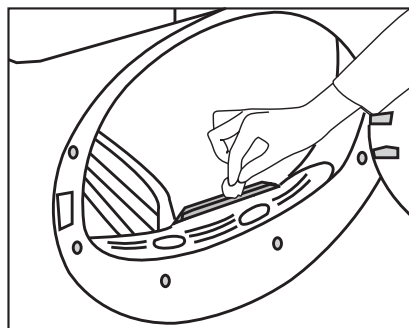

7.3 Emptying the water tank

During drying, the moisture is removed from the laundry and condensed, then the water is accumulated in the water tank. Empty the water tank after each drying session.



Condensed water is not potable water!
Do not remove the water tank as a program is running!

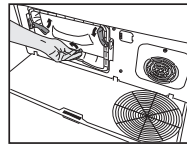

Move the latches to open the air deflector lid.

If you do not empty the water tank, during the next drying sessions the machine will stop operating due to the water tank being full and a Water Tank warning icon will blink. In this case empty the water tank and to continue drying operation, press the Start / Stand-by button.

To drain the water tank:

Pull the water tank out from its drawer carefully.

Drain the water in the tank.

Remove the water tank in the drawer or the kickplate carefully.

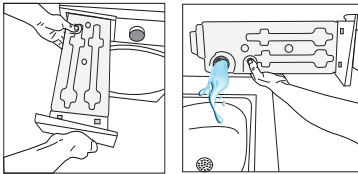

If fibre is accumulated in the funnel on the water tank, remove it under running water. Place back the water tank.

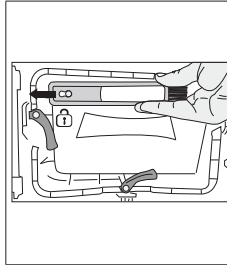

Pull the brush to the left to remove it. You can use the cleaning brush to clean lint filter, condensing metal surface and accumulated fibre on the door.



The cleaning brush is inside the documentation bag. Get your brush from the documentation bag and insert it to its place on the air deflector to store it.

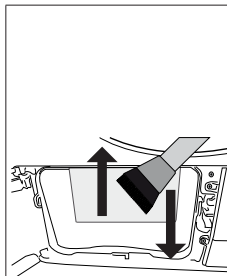

Clean the fibre on the metal surface of the condenser with damp cloth or the brush on the air deflector in up - down direction. Do not clean with left - right direction since it will damage the metal plates of the condenser.

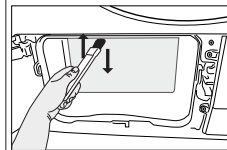

You can use a vacuum cleaner with a brush for cleaning. If the vacuum cleaner does not have a brush, it is not recommended to be used for condenser cleaning.



If direct discharge option is used, water tank is not required to be drained.

7.4 Cleaning the condenser

The hair and the fibre that are not collected by the lint filter accumulates on the metal surface of the condenser behind the air deflector. These fibres shall be cleaned regularly.

If the condenser cleaning icon blinks, check the metal surface. If there is any fibre, clean it. It must be checked at least every 6 months.

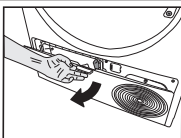

Open the toe board by pulling its button.

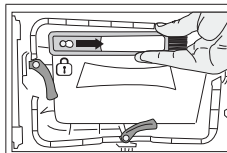

After cleaning the filter, door and the condenser, drag the brush to the right and lock it in its place.

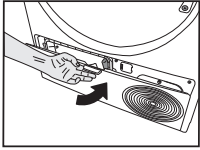

After the cleaning process is completed, place the air deflector cover to its place, move the latches to close it and close the toe board.

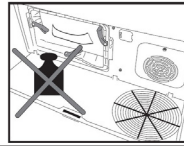

Do not have weight on the toe board when it is open.



You can clean by hand, provided you wear protective gloves. Do not try to clean with bare hands. The condenser fins may damage your hands. Cleaning from left to right may damage the condenser fins. This may lead to drying issues.

NOTICE

Do not use abrasive materials or steel wool to clean the drum.

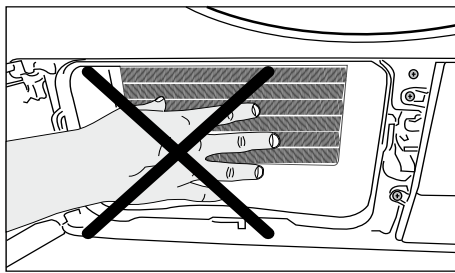

When the air deflector cover is removed, it is normal to have water at the plastic section in front of the condenser.

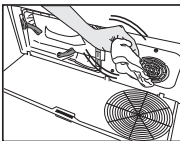

If you see fibre accumulation on the fan cover and the toe board, remove with a cloth.

8 Troubleshooting

The drying operation takes too long.

Fibre filter (interior and exterior filters) pores may be clogged. >>> Wash the fibre filters with warm water and dry them
The front side of the condenser may be clogged. >>> Clean the front side of the condenser.

The ventilation grills in front of the machine may be closed. >>> Remove any object in front of the ventilation grills that blocks ventilation.

Ventilation may be insufficient due to the very small area where the machine is installed. >>> Open the door or windows to prevent the room temperature from rising too much.

If there is a humidity sensor;

Limescale may have accumulated on the humidity sensor. >>> Clean the humidity sensor.

The machine may be overloaded with laundry. >>> Do not load the drying machine excessively.

The laundry may not have been spun enough.. >>> Spin at a higher speed in the washing machine.

The laundry comes out damp after drying.

The program suitable for the laundry type may not be used. >>> Check the care labels on the laundry and select a program ideal for the kind of laundry or use additional time programs.

Fibre filter (interior and exterior filters) pores may be clogged. >>> Wash the filters with warm water and dry them

The front side of the condenser may be clogged. >>> Clean the front of the condenser.

The machine may be overloaded with laundry. >>> Do not load the drying machine excessively.

The laundry may not have been spun enough.. >>> Spin at a higher speed in the washing machine.

The dryer does not turn on, or the program cannot be started. The dryer does not turn on when set.

The power plug may not be plugged in. >>> Make sure the power plug is plugged in.

The loading door may be left open. >>> Make sure that the loading door is properly closed.

The program may not have been set or the Start / Pause button may not have been pressed. >>> Make sure that the program is set and it is not in Standby position.

Child lock may be activated. >>> Turn off the child lock.

The program was interrupted for no reason.

Loading door might not be closed properly. >>> Make sure that the loading door is properly closed.

There might be a power outage. >>> Press the Start / Standby / Cancel button to start the program.

Water tank may be full. >>> Empty the water tank.

Laundry shrunk, matted or spoiled.

The program suitable for the type of laundry may not have been used. >>> Select a program suitable for the type of laundry by checking the care labels on the laundry.

Water is flowing from the loading door.

Fibres might have gathered on the inner surfaces of the loading door and on the surfaces of the loading door gasket.

>>> Clean the inner surfaces of the loading door and the loading door gasket surfaces.

The loading door opens by itself.

The loading door might not be closed properly. >>> Push the loading door until the closing sound is heard.

The water tank warning symbol is on/flashing.

The water tank may be full. >>> Empty the water tank.

The water discharge hose might have folded. >>> If the product is connected directly to the water discharge check the hose.

The lighting inside the drying machine does not turn on (in models with lamps).

The drying machine might not have been turned on by the On/Off button. >>> Check that the drying machine is turned on.

Lamp might be broken. >>> Contact Authorized Service to replace the lamp.

Anti-Wrinkle icon or light is lit.

An anti-wrinkle program that prevents the laundry in the dryer from creasing may be activated. >>> Turn the dryer off and remove the laundry.

The fibre filter cleaning icon is lit.

Fibre filters (interior and exterior filters) may be unclear. >>> Wash the filters with warm water and dry them.

A layer may be formed in the fibre filter pores, leading to clogging. >>> Wash the filters with warm water and dry them.

A layer may be formed in the fibre filter (internal and external filters) pores that leads to clogging.<<Wash the filters with warm water and dry>>

Fibre filters may not be in place. >>> Insert the interior and exterior filters into their places.

Eco-friendly filter cloth may not be installed on the plastic part, and the front of the condenser may have clogged.>>>Install the eco--friendly filter to the plastic part and place it on the filter housing.

Eco-friendly filters may not have been replaced, although the warning symbol is illuminated. "Replace your filter."

An audible warning is heard from the machine

Fibre filters may not be in place. >>> Insert the interior and exterior filters into their places.

Filters of the machine may not have been installed.>>> Install the fibre filters (internal and external) or the environmentally-friendly filter to their housing.

The condenser warning icon is flashing.

Condenser front may be clogged with fibres. >>> Clean the front of the condenser.

Fibre filters may not be place. >>> Insert the interior and exterior filters into their places.

The lighting inside the drying machine turns on (in models with lamps).

If the drying machine is plugged into the power outlet, the On/Off button is pressed, and the door is open; the light turns on. >>> Unplug the dryer or turn the On/Off switch to the off position.

Wi-Fi icon flashes continuously. (HomeWhiz Function models)

>>> The product may not be connected to the wireless network. Follow the instructions to connect to the network.

The appliance which the product utilizes to connect to network may be faulty. Check it. The product may not be connected to the network due to the proximity.

Check the steps below if you see "F L t" on the screen.

The filters may be dirty. >>> Clean the inner and outer filters or replace the eco-friendly filter.

In the cover area, if you are using the inner and outer dual filters. >>> Make sure that both filters are installed.

If you use the eco-friendly filter feature, make sure the filter cloth is attached to the plastic part. >>>Insert the filter cloth into the plastic part if it is not inserted.

The front side of the condenser may be dirty. >>> Open and check the kick zone and make sure it is clean.

Check out the Maintenance and Cleaning section.



WARNING !

If the problem persists after following the instructions in this section, contact your vendor or an Authorized Service. Never attempt to repair a malfunctioning product yourself.



NOTE!

- If you experience a problem with any part of your device, you can request a replacement by consulting the nearest authorised service with the appliance model number.
- Operating the device with non-original parts may cause malfunction of the appliance.
- The manufacturer and distributor are not responsible for malfunctions caused by non-original parts.

PRODUCT FICHE

Complying Commission Delegated Regulation (EU) No 392/2012

Supplier name or trademark		GRUNDIG
Model name		GT76824WBPB 7188237840
Rated capacity (kg)		8.0
Type of Tumble Dryer	Air Vented	-
	Condenser	•
Energy efficiency class ⁽¹⁾		A+++
Annual Energy Consumption (kWh) ⁽²⁾		176,8
Type of Control	Automatic	•
	Non-automatic	-
Energy consumption of the standard cotton programme at full load (kWh)		1,44
Energy consumption of the standard cotton programme at partial load (kWh)		0,81
Power consumption of the off-mode for the standart cotton programme at full load, P ₀ (W)		0,47
Power consumption of the left-on mode for the standart cotton programme at full load, P _L (W)		1,00
The duration of the left on mode (min)		30
Standard cotton programme ⁽³⁾		•
Programme time of the standard cotton programme at full load, T _{dry} (min)		174
Programme time of the standard cotton programme at partial load, T _{dry1/2} (min)		108
Weighted programme time of the standard cotton programme at full and partial load (T _w)		136
Condensation efficiency class ⁽⁴⁾		A
Average condensation efficiency of the standard cotton programme at full load, C _{dry}		91%
Average condensation efficiency of the standard cotton programme at partial load, C _{dry1/2}		91%
Weighted condensation efficiency of the standard cotton programme at full load and partial load, C _t		91%
Sound power level for the standard cotton programme at full load ⁽⁵⁾		63
Built-in		-

• : Yes - : No

(1) Scale from A+++ (most efficient) to D (least efficient)

(2) Energy consumption based on 160 drying cycles of the standard cotton programme at full and partial load, and the consumption of the low-power modes. Actual energy consumption per cycle will depend on how the appliance is used.

(3) "Cotton cupboard dry programme" used at full and partial load is the standard drying programme to which the information in the label and the fiche relates, that this programme is suitable for drying normal wet cotton laundry and that it is the most efficient programme in terms of energy consumption for cotton

(4) Scale from G (lest efficient) to A (most efficient)

(5) Weighted average value — L_{WA} expressed in dB(A) re 1 pW

