

BRAUN Night Vision 4.0

noktowizor



Instrukcja obsługi

Elementy produktu

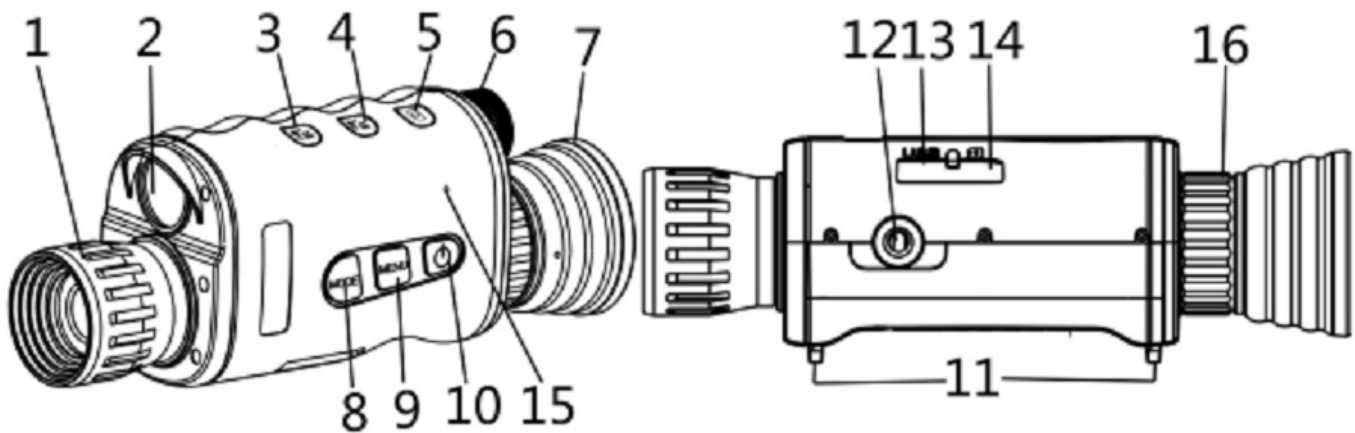

- | | |
|---|-----------------------------------|
| 1. Obiektyw z manualnym fokusowaniem | 9. Przycisk Menu |
| 2. Emiter oświetlenia podczerwonego (IR) | 10. Włącznik |
| 3. Przycisk IR+/Zoom in/Przeglądanie Menu | 11. Mocowanie paska |
| 4. Przycisk IR+/Zoom in/Przeglądanie Menu | 12. Gwint na statyw |
| 5. Spust | 13. Złącze USB |
| 6. Komora na baterie | 14. Slot kart microSD |
| 7. Wizjer | 15. Kontrolka LED stanu ładowania |
| 8. Przycisk zmiany trybów | 16. Korekcja wartości dioptrii |

Specyfikacja

- Rozdzielczość zdjęć: 3MP (2048x1536) interpolowana, 2MP (1600x1200) interpolowana, 1MP (1280x960), VGA (640x480)
- Rozdzielczość wideo: 1080P (1920x1080 @30fps) interpolowana, 960P (1280x960 @30fps), VGA (640x480 @30fps)
- Obiektyw: Ultralite 1:1.2/25mm, automatyczny filtr podczerwony
- Kąt obrazu: (FOV)=12°
- Wizjer: TFT 1,3", powiększenie okularowe 3x, nastawna korekcja dioptrii
- Zoom cyfrowy: 4x
- Nośnik danych: karta microSD do 32GB
- Złącze USB: micro USB
- Automatyczne wyłączenie: wyłączone / 1 minuta / 3 minuty / 5 minut / 10 minut
- Oświetlenie podczerwone (IR): LED 3W, 850nm, nastawne w 7-miu stopniach
- Zasięg w ciemnym otoczeniu: 250 - 300m
- Zasilanie: bateria litowa typ 18650, 2600mAh, możliwe z powerbank
- Stempel daty: datę i czas można nastawić, można naświetlać datę i czas na zdjęciach i filmach
- Zakres temperatur pracy: -10°C do 40°C

Wkładanie lub wymiana baterii

- Przed przystąpieniem do użytkowania włożyć baterię. Odkręcić pokrywę komory na baterię, która jest nad okularum urządzenia
- Włożyć zgodnie z oznaczeniem polaryzacji baterię litową typu 18650
- Zamknąć pokrywę komory na baterię i dokręcić ją.

Wkładanie karty microSD

- Należy stosować karty pamięci microSD o maksymalnej pojemności 32GB. Slot karty znajduje się pod gumową osłoną
- Wsunąć kartę microSD do slotu aż do słyszalnego zatrzaśnięcia. Podczas wsuwania karty nie stosować siły
- Sformatować kartę, może to zwiększyć żywotność baterii i zwiększyć prędkość wyzwalania.
- Aby wyjąć kartę, należy z wyczuciem docisnąć grzbiet karty paznokciem i cofnąć palec. Karta wysunie się nieco i wtedy można ją wyciągnąć.

Uwaga: jeśli karta zostanie włożona nieprawidłowo lub nie ma jej w slotcie w ogóle, po włączeniu urządzenia na ekranie nie będzie widoczny symbol karty ani liczba możliwych do wykonania zdjęć czy też czas nagrania wideo. Po naciśnięciu spustu pojawi się komunikat Brak karty.

Użytkowanie

1. W celu włączenia urządzenia należy nacisnąć przycisk Włącznik i przytrzymać go 3 sek. Aby wyłączyć urządzenie, przycisk nacisnąć ponownie i ponownie przytrzymać go przez 3 sek.
2. Po włączeniu nacisnąć przycisk Menu w celu wyświetlenia menu. Pokręcać pierścieniem na okularze aż do uzyskania wyświetlanych komunikatów w możliwie najlepszej jakości. Przy normalnej sprawności wzroku pozycja pierścienia jest zwykle w środku.
3. Nacisnąć przycisk Menu w celu opuszczenia menu, spojrzeć na otoczenie i za pomocą pierścienia fokusowania na obiektywie nastawić odpowiednią odległość, tak aby obraz widziany na ekranie był optymalnie ostry. Gdy oświetlenie jest słabe lub podczas korzystania z urządzenia w nocy, nacisnąć krótko przycisk IR (podczerwieni) aby włączyć oświetlenie podczerwone. Należy wybrać odpowiedni tryb podczerwony (IR) w zależności od panujących warunków oświetleniowych. Im ciemniej jest w otoczeniu lub im większa jest odległość, tym wyższe powinno być nastawienie. W celu zwiększenia nastawienia nacisnąć i przytrzymać przycisk IR+.

Zmiana trybu

Do dyspozycji mamy 3 tryby pracy: foto, wideo i odtwarzanie. Aby zmienić tryb pracy należy naciskać przycisk zmiany trybów.



Tryb foto - do rejestrowania zdjęć





Tryb wideo - do rejestrowania filmów



Tryb odtwarzanie - do odtwarzania zarejestrowanych plików

Fotografowanie

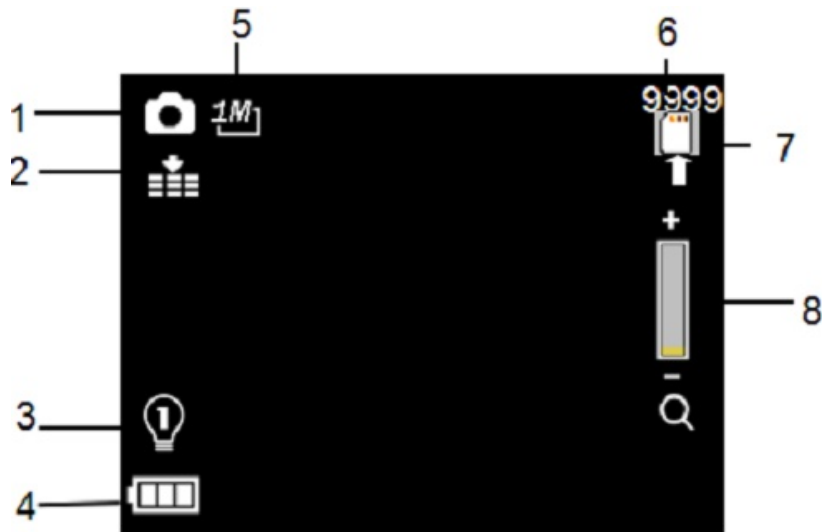

1. Włączyć urządzenie, standardowo włączy się tryb wideo. Aby przejść do trybu foto nacisnąć przycisk zmiany trybów.
2. Zoomowanie: nacisnąć i przytrzymać przycisk  lub  aby obraz powiększyć lub zmniejszyć. Wartość powiększenia jest wyświetlana na wizjerze.
3. Obserwować obiekt patrząc na wizjer LCD.
4. Nastawić ostrość pokręcając pokrętłem fokusowania aż obraz widoczny na wyświetlaczu będzie ostry.
5. Gdy korzystamy z urządzenia w nocy lub w słabym oświetleniu należy krótko nacisnąć przycisk IR w celu włączenia oświetlenia podczerwonego. Do dyspozycji mamy 7 stopni siły tego oświetlenia. Należy zastosować najbardziej odpowiedni stopień do panujących w otoczeniu warunków.

6. W celu wykonania zdjęcia należy nacisnąć spust.



- | | |
|--------------------------------------|--|
| 1. Tryb foto | 5. Rozdzielczość zdjęć |
| 2. Czułość dla obserwacji nocnych | 6. Liczba możliwych do wykonania zdjęć |
| 3. Stopień oświetlenia podczerwonego | 7. Status karty SD |
| 4. Status baterii | 8. Wskaźnik poziomu cyfrowego zooma |

Filmowanie

1. Włączyć urządzenie, standardowo włączy się tryb wideo. Jeśli by tak się nie stało, to za pomocą przycisku zmiany trybów włączyć tryb wideo.
2. Zoomowanie: nacisnąć i przytrzymać przycisk  lub  aby obraz powiększyć lub zmniejszyć. Wartość powiększenia jest wyświetlana na wizjerze.
3. Gdy korzystamy z urządzenia w nocy lub w słabym oświetleniu należy krótko nacisnąć przycisk IR w celu włączenia oświetlenia podczerwonego. Do dyspozycji mamy 7 stopni siły tego oświetlenia. Należy zastosować najbardziej odpowiedni stopień do panujących w otoczeniu warunków.
4. Rozpoczęcie filmowania:
 - Obserwować obiekt na wizjerze LCD urządzenia.Nastawić ostrość pokręcając pokrętłem fokusowania aż obraz widoczny na wyświetlaczu będzie ostry.
 - Nacisnąć spust w celu rozpoczęcia rejestrowania. Czas trwania nagrania jest widoczny na wizjerze LCD.
5. Zakończenie rejestrowania:
 - Nacisnąć spust ponownie w celu zakończenia rejestrowania.
 - Urządzenie zakończy rejestrowanie automatycznie gdy karta pamięci zostanie zapełniona.

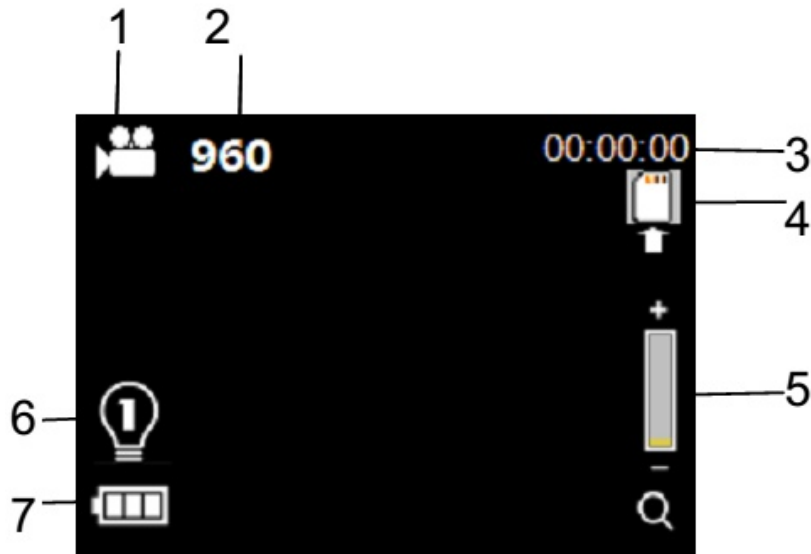

- | | |
|------------------------|--------------------------------------|
| 1. Tryb wideo | 5. Wskaźnik poziomy cyfrowego zooma |
| 2. Rozdzielczość wideo | 6. Stopień oświetlenia podczerwonego |
| 3. Czas nagrania | 7. Status baterii |
| 4. Status karty SD | |

IR LED (obserwacje nocne)

- Manualne fokusowanie - pokręcać pierścieniem obiektywu aż obraz widoczny na wyświetlaczu będzie ostry i wyraźny.
- Nagrania wideo są realizowane bez dźwięku ponieważ rejestrowane obiekty są w zbyt dużej odległości.
- W trybie foto / wideo gdy obserwacje są prowadzone w nocy lub przy słabym oświetleniu należy krótko nacisnąć przycisk IT+ w celu włączenia oświetlenia podczerwonego. Obraz zostanie zmieniony na czarno-biały. Siła oświetlenia podczerwonego jest nastawna w 7-miu stopniach. Krótkie naciśnięcie przycisku IR+ zwiększa o stopień siłę oświetlenia, a krótkie naciśnięcie przycisku IR- zmniejsza o stopień siłę oświetlenia.
- Uwaga: gdy spada napięcie akumulatora, siła oświetlenia podczerwonego zostanie automatycznie zredukowana. Gdy akumulator jest w pełni naładowany, możliwe jest nastawienie 7-go stopnia oświetlenia, gdy status baterii wskazuje 2 kreski, możliwe jest nastawienie 5-go stopnia oświetlenia, gdy status baterii wskazuje 1 kreskę, możliwe jest nastawienie 3-go stopnia oświetlenia podczerwonego. Gdy status baterii nie wskazuje żadnej kreski, nie ma możliwości włączenia oświetlenia podczerwonego.

Ładowanie akumulatora

Istnieją dwa sposoby ładowania akumulatora:

1. Przygotować ładowarkę USB ze standardowym napięciem wyjściowym 5V. Po podłączeniu ładowarki do noktowizora za pomocą kabla USB, kontrolka ładowania w urządzeniu świeci na czerwono. Gdy akumulator będzie w pełni naładowany, kontrolka zgaśnie.
2. Akumulator można wyjąć z urządzenia i ładować go za pomocą specjalnej ładowarki (takiej ładowarki nie ma w komplecie) do akumulatorów litowych typu 18650.

Krok 5: Jeśli chcemy uzyskać ponownie połączenie z tą kamerą, to jest to możliwe w krótkim czasie w opcji Device list (Lista urządzeń).

Uwaga:

1. Podczas procesu łączenia pulsuje szybko kontrolka LED WLAN.
2. Gdy połączenie WLAN doszło do skutku, kontrolka LED WLAN pulsuje raz na sekundę.
3. Jeśli połączenie nie doszło do skutku, należy wyłączyć kamerę i włączyć ją ponownie i przeprowadzić proces łączenia jeszcze raz.

Nastawienia w trybie foto i wideo

W celu dokonania zmiany nastawień w trybie foto lub wideo należy nacisnąć przycisk Menu.

Rozdzielczość foto	Dostępne opcje: 3M (2048x1536), 2M (1600x1200), 1M (1280x960), VGA (640x480)
Rozdzielczość wideo	Dostępne opcje: FHD (1920x1080), 960 (1280x960), VGA (640x480)
Czułość obserwacji nocnych	Dostępne opcje: Niska, Średnia, Wysoka
Tryb odtwarzania	Dostępne opcje: Całkowite, Normalne
Jasność wizjera	Dostępne opcje: 7 stopni: 7, 6, 5, 4, 3, 2, 1
Częstotliwość sieci zasilania	Dostępne opcje: 50Hz, 60Hz
Oszczędzanie energii	Możliwość nastawienia czasu automatycznego wyłączenia urządzenia po upływie czasu bezczynności. Dostępne opcje: 3 min., 5 min., 10 min., Wyłączone
Data / czas	Możliwość nastawienia daty i czasu
Stempel daty	Można dołączyć datę do zdjęć i filmów. Dostępne opcje: Wyłączone, Data, Data i Czas
Język	Można nastawić jeden z dostępnych języków, w którym będą wyświetlane komunikaty
Formatowanie	Służy do formatowania karty pamięci. Należy pamiętać, że formatowanie usuwa wszystkie pliki z karty. Dostępne opcje: Tak, Nie
Przywrócenie nastawień	Ta funkcja przywraca fabryczne nastawienia urządzenia. Dostępne opcje: Tak, Nie
Wersja FW	Informacje o wersji oprogramowania urządzenia

Odtwarzanie zdjęć i filmów

1. Włączyć urządzenie i za pomocą przycisku zmiany trybów przejść do trybu odtwarzania.
2. Za pomocą przycisków W górę / W dół przechodzimy do kolejnych plików.
3. Odtwarzanie filmów:
 - Nacisnąć spust w celu uruchomienia odtwarzania filmu
 - Nacisnąć spust ponownie w celu zatrzymania odtwarzania
 - Nacisnąć Menu w celu zakończenia odtwarzania filmu
 - Nacisnąć Menu w trybie odtwarzania w celu wyświetlenia menu trybu odtwarzania.Za pomocą przycisków W górę / W dół można włączyć ochronę pliku lub usunąć plik. Nacisnąć spust aby wybrać opcję i otworzyć podmenu.

Menu trybu odtwarzania:

Ochrona	Za pomocą tej funkcji możemy włączyć lub wyłączyć ochronę jednego lub wszystkich plików na karcie. Dostępne opcje: Ochrona jednego pliku / Wyłączenie ochrony jednego pliku, Ochrona wszystkich plików / Wyłączenie ochrony wszystkich plików
Usuwanie	Usuwa jeden lub wszystkie pliki z karty. Dostępne opcje: Pojedynczy, Wszystkie

Specjalne efekty kolorystyczne

Świecący zielony lub efekt negatywu

Oba te efekty są dostępne zarówno w trybie normalnym jak i w trybie nocnym z wykorzystaniem oświetlenia podczerwonego.

Kroki:

Naicnsąc długo Menu -> efekt świecący zielony

Naicnsąc długo Menu -> efekt negatywu

Naicnsąc długo Menu -> powrót do normalnego trybu kolorowego

Kopiowanie zdjęć na dysk komputera

Są dwa sposoby przeniesienia zdjęć z urządzenia do komputera: poprzez włożenie karty z plikami do czytnika kart lub poprzez połączenie urządzenia z komputerem za pomocą dołączonego do kompletu kabla USB.

Korzystanie z czytnika kart

1. Wyjąć z urządzenia kartę i włożyć ją do czytnika kart a następnie czytnik połączyć z komputerem.
2. Kliknąć dwukrotnie na symbol zewnętrznego nośnika danych, którym jest w tej sytuacji karta pamięci.
3. Teraz można skopiować zdjęcia z karty dowolnej lokalizacji na dysku komputera.

Połączenie urządzenia z komputerem za pomocą kabla USB

1. Włączyć urządzenie i połączyć je z komputerem za pośrednictwem dołączonego kabla USB.
2. Po uzyskaniu połączenia na wizjerze pojawi się komunikat "MSDC".
3. W komputerze pojawi się zewnętrzny dysk, który należy otworzyć w celu dotarcia do znajdujących się tam plików. Zapisane przez urządzenie pliki są w folderze "DCIM".
4. Teraz można skopiować zdjęcia na dysk komputera.

Oznaczenie CE

Naniesiony znak CE oznacza, że produkt spełnia wszystkie obowiązujące normy Unii Europejskiej i zaświadcza o tym, że wypełnia on wszystkie dyrektywy Unijne, jakimi ten produkt jest objęty.



Informacje dla użytkownika o zbieraniu i utylizacji starych urządzeń i baterii.

Widoczne na produktach i ich opakowaniach lub/i w dołączonych dokumentach symbole oznaczają, że urządzenia elektryczne i elektroniczne oraz baterie nie mogą być wyrzucane razem ze zwykłymi odpadami domowymi. Urządzenia elektryczne i elektroniczne oraz baterie muszą być traktowane szczególnie, zgodnie z obowiązującymi przepisami, które nakazują ich odpowiednią obróbkę, odzysk i recykling. Po wprowadzeniu do krajów członkowskich, prywatni użytkownicy mogą na obszarze UE oddać* nieodpłatnie swoje zużyte urządzenia elektryczne / elektroniczne oraz baterie i akumulatory w oznaczonych miejscach zbiórki. W niektórych krajach lokalne placówki handlowe przyjmują zużyty sprzęt przy zakupie nowego sprzętu.

* Prosimy pytać lokalne władze o szczegółowe informacje. Podczas usuwania tego produktu możecie Państwo pomóc upewnić się, że ten odpad został poddany niezbędnej obróbce, odzyskowi i recyklingowi. To zapobiegnie potencjalnym negatywnym efektom (działaniu) na środowisko i zdrowie ludzi, które może wystąpić w przypadku niewłaściwego obchodzenia się z odpadami.



Możliwość zmiany szczegółów technicznych oraz wzornictwa zastrzeżona.