**EOF3C50H**

CS	Návod k použití Trouba	2
ET	Kasutusjuhend Ahi	24
LV	Lietošanas instrukcija Cepeškrāsns	45
LT	Naudojimo instrukcija Orkaitė	67
PL	Instrukcja obsługi Piekarnik	89
RO	Manual de utilizare Cuptor	112
SK	Návod na používanie Rúra	134

MYSLÍME NA VÁS

Děkujeme vám, že jste si zakoupili spotřebič značky Electrolux. Produkt, který jste si zvolili, čerpá z desetiletí profesionálních zkušeností a inovací. Při navrhování tohoto důmyslného a stylového spotřebiče jsme mysleli na vaše potřeby. Můžete se proto vždy, když jej používáte, spolehnout, že pokaždé dosáhnete skvělých výsledků. Vítá vás Electrolux.

Navštivte naše webové stránky:



Rady k používání, brožury, poradce při potížích a informace o servisu a opravách získáte na:

www.electrolux.com/support



Zaregistrujte svůj spotřebič a získejte lepší servis:

www.registerelectrolux.com



Nákup příslušenství, spotřebního materiálu a originálních náhradních dílů pro váš spotřebič:

www.electrolux.com/shop

PÉČE O ZÁKAZNÍKY A SERVIS

Doporučujeme používat originální náhradní díly.

V případě kontaktování našeho autorizovaného servisního střediska mějte u sebe následující údaje: Model, PNC, sériové číslo.

Tyto informace naleznete na typovém štítku.

 Varování / Důležité bezpečnostní informace

 Všeobecné informace a rady

 Informace o ochraně životního prostředí

Změny vyhrazeny.

OBSAH

1. BEZPEČNOSTNÍ INFORMACE.....	3
2. BEZPEČNOSTNÍ POKYNY	4
3. INSTALACE.....	7
4. POPIS SPOTŘEBIČE.....	9
5. OVLÁDACÍ PANEL.....	9
6. PŘED PRVNÍM POUŽITÍM.....	10
7. DENNÍ POUŽÍVÁNÍ.....	10
8. FUNKCE HODIN.....	11
9. POUŽITÍ PŘÍSLUŠENSTVÍ.....	13
10. DOPLŇKOVÉ FUNKCE.....	14
11. TIPY A RADY.....	14
12. ČIŠTĚNÍ A ÚDRŽBA.....	17
13. ODSTRAŇOVÁNÍ ZÁVAD.....	21
14. ENERGETICKÁ ÚČINNOST.....	22
15. POZNÁMKY K OCHRANĚ ŽIVOTNÍHO PROSTŘEDÍ.....	23

1. ⚠️ BEZPEČNOSTNÍ INFORMACE

Tento návod si pečlivě přečtěte ještě před instalací spotřebiče a jeho prvním použitím. Výrobce nenese odpovědnost za žádný úraz ani škodu v důsledku nesprávné instalace nebo použití. Návod k použití vždy uchovávejte na bezpečném a přístupném místě pro jeho budoucí použití.

1.1 Bezpečnost dětí a zranitelných osob

- Tento spotřebič smí používat děti starší osmi let nebo osoby se sníženými fyzickými, smyslovými nebo duševními schopnostmi nebo osoby bez patřičných zkušeností a znalostí, pouze pokud tak činí pod dozorem nebo obdrželi instrukce týkající se bezpečného provozu spotřebiče, a pokud rozumí rizikům spojeným s provozem spotřebiče. Děti mladší osmi let a osoby s rozsáhlým a komplexním postižením bez stálého dozoru udržujte z dosahu spotřebiče.
- Nenechte děti hrát si se spotřebičem.
- Všechny obaly uschovejte mimo dosah dětí a řádně je zlikvidujte.
- VAROVÁNÍ: Spotřebič a jeho přístupné části se při použití zahřívají na vysokou teplotu. Během používání a chladnutí udržujte spotřebič mimo dosah dětí a domácích zvířat.
- Je-li spotřebič vybaven dětskou bezpečnostní pojistkou, doporučuje se ji aktivovat.
- Čištění a uživatelskou údržbu spotřebiče by neměly provádět děti bez dozoru.

1.2 Všeobecné bezpečnostní informace

- Spotřebič je určen výhradně pro přípravu jídel.
- Tento spotřebič je určen k použití v běžné nespolečné domácnosti ve vnitřních prostorách.
- Tento spotřebič lze používat v kancelářích, hotelových pokojích, motelech, agropenzionech a v podobných

ubytovacích zařízeních, kde využití nepřesahuje (průměrnou) úroveň využití v domácnosti.

- Tento spotřebič smí instalovat a výměnu kabelu provádět jen kvalifikovaná osoba.
- Nepoužívejte spotřebič, dokud není nainstalován do vestavné konstrukce.
- Před prováděním jakékoli údržby vždy spotřebič odpojte od napájení.
- Je-li napájecí kabel poškozený, smí ho vyměnit pouze výrobce, autorizované servisní středisko nebo osoby s podobnou příslušnou kvalifikací. Jinak by mohlo dojít k úrazu elektrickým proudem.
- **VAROVÁNÍ:** Před výměnou žárovky se ujistěte, že je spotřebič vypnutý, abyste zabránili možnému úrazu elektrickým proudem.
- **VAROVÁNÍ:** Spotřebič a jeho přístupné části se při použití zahřívají na vysokou teplotu. Nedotýkejte se topných článků ani vnitřních ploch spotřebiče.
- Při vkládání nebo vyjímání příslušenství či nádobí vždy používejte kuchyňské chňapky.
- Chcete-li odstranit drážky na rošty, vytáhněte z bočních stěn nejdřív jejich přední část a poté zadní část. Drážky na rošty nainstalujte stejným postupem v opačném pořadí.
- K čištění spotřebiče nepoužívejte čisticí zařízení na páru.
- K čištění skleněných dvířek nepoužívejte drsné čisticí prostředky nebo ostré kovové škrabky. Mohly by poškrábat povrch, což by mohlo následně vést k rozbití skla.

2. BEZPEČNOSTNÍ POKYNY

2.1 Instalace

VAROVÁNÍ!

Tento spotřebič smí instalovat jen kvalifikovaná osoba.

- Odstraňte veškerý obalový materiál.
- Poškozený spotřebič neinstalujte ani nepoužívejte.

- Řiďte se pokyny k instalaci dodanými spolu s tímto spotřebičem.
- Při přemísťování spotřebiče buďte vždy opatrní, protože je těžký. Vždy používejte ochranné rukavice a uzavřenou obuv.
- Netahejte spotřebič za držadlo.
- Spotřebič nainstalujte na bezpečném a vhodném místě, které splňuje požadavky na instalaci.

- Dodržujte minimální vzdálenosti od ostatních spotřebičů a nábytku.
- Před instalací spotřebiče ověřte, zda se jeho dvířka otevírají bez omezení.
- Spotřebič je vybaven elektrickým chladicím systémem. Musí být zapojen do elektrické sítě.

Minimální výška skříňky (minimální výška skříňky pod pracovní deskou)	590 (600) mm
Šířka skříňky	560 mm
Hloubka skříňky	550 (550) mm
Výška přední části spotřebiče	594 mm
Výška zadní části spotřebiče	576 mm
Šířka přední části spotřebiče	595 mm
Šířka zadní části spotřebiče	559 mm
Hloubka spotřebiče	569 mm
Vestavná hloubka spotřebiče	548 mm
Hloubka s otevřenými dvířky	1022 mm
Minimální velikost ventilačního otvoru. Otvor umístěný na spodní zadní straně	560x20 mm
Délka napájecího síťového kabelu. Kabel se nachází v pravém rohu zadní strany	1500 mm
Montážní šrouby	4x25 mm

2.2 Připojení k elektrické síti

VAROVÁNÍ!

Hrozí nebezpečí požáru nebo úrazu elektrickým proudem.

- Veškerá elektrická připojení by měla být provedena kvalifikovaným elektrikářem.
- Spotřebič musí být uzemněn.
- Zkontrolujte, zda údaje na typovém štítku souhlasí s parametry elektrické sítě.
- Vždy používejte správně instalovanou síťovou zásuvku s ochranou proti úrazu elektrickým proudem.

- Nepoužívejte rozbočovací zástrčky ani prodlužovací kabely.
- Dbejte na to, abyste nepoškodili napájecí kabel a síťovou zástrčku. Jestliže potřebujete přívodní kabel vyměnit, musí výměnu provést námi autorizované servisní středisko.
- Síťové kabely se nesmí dotýkat nebo se nacházet v blízkosti dvířek spotřebiče nebo výklenku pod spotřebičem, obzvláště je-li spotřebič v provozu nebo jsou-li dvířka horká.
- Ochrana před úrazem elektrickým proudem u živých či izolovaných částí musí být připevněna tak, aby nešla odstranit bez použití nástrojů.
- Síťovou zástrčku zapojte do síťové zásuvky až na konci instalace spotřebiče. Po instalaci musí zůstat síťová zástrčka nadále dostupná.
- Pokud je síťová zásuvka uvolněná, nezapojte do ní síťovou zástrčku.
- Neodpojujte spotřebič ze zásuvky tahem za kabel. Vždy tahejte za zástrčku.
- Používejte pouze správná izolační zařízení: ochranné vypínače vedení, pojistky (pojistky šroubového typu se musí odstranit z držáku), ochranné zemnicí jističe a stykače.
- Je nutné instalovat vhodný vypínač nebo izolační zařízení k řádnému odpojení všech napájecích vodičů spotřebiče. Toto izolační zařízení musí mít mezeru mezi kontakty alespoň 3 mm širokou.
- Spotřebič se dodává se síťovou zástrčkou a napájecím kabelem.

Typy kabelů vhodné pro instalaci nebo výměnu v Evropě:

H07 RN-F, H05 RN-F, H05 RRF, H05 VV-F, H05 V2V2-F (T90), H05 BB-F

Průřez kabelu viz celkový příkon uvedený na typovém štítku. Také se můžete řídit tabulkou:

Celkový výkon (W)	Průřez kabelu (mm ²)
maximálně 1 380	3x0.75
maximálně 2 300	3x1
maximálně 3 680	3x1.5

Uzemňovací kabel (zelený/žlutý kabel) musí být o 2 cm delší než hnědý fázový a modrý nulový kabel.

2.3 Použití

VAROVÁNÍ!

Hrozí nebezpečí zranění, popálení, úrazu elektrickým proudem či výbuchu.

- Neměňte technické parametry spotřebiče.
- Ujistěte se, že větrací otvory nejsou zablokované.
- Během provozu nenechávejte spotřebič bez dozoru.
- Po každém použití spotřebič vypněte.
- Pokud je spotřebič v provozu, buďte při otevírání jeho dvířek opatrní. Může uniknout horký vzduch.
- Nepoužívejte spotřebič, máte-li vlhké ruce, nebo když je v kontaktu s vodou.
- Na otevřená dvířka netlačte.
- Nepoužívejte spotřebič jako pracovní nebo odkládací plochu.
- Dvířka spotřebiče otvírejte opatrně. Používáte-li přísady obsahující alkohol, může vzniknout směs alkoholu a vzduchu.
- Při otvírání dvířek nesmí být v blízkosti spotřebiče jiskry ani otevřený oheň.
- Do spotřebiče, do jeho blízkosti nebo na spotřebič neumístujte hořlavé předměty nebo předměty nasáklé hořlavinami.

VAROVÁNÍ!

Hrozí nebezpečí poškození spotřebiče.

- Aby nedošlo k poškození nebo změnám barvy smaltu:
 - Nepokládejte nádoby ani jiné předměty přímo na dno spotřebiče.
 - Nepokládejte hliníkovou fólii přímo na dno vnitřku spotřebiče.
 - Nenalévejte vodu přímo do horkého spotřebiče.
 - Po dokončení přípravy jídla nenechávejte ve spotřebiči vlhké talíře ani jídlo.
 - Při vkládání nebo vyjímání příslušenství buďte opatrní.
- Barevné změny na smaltovaném povrchu nebo nerezové oceli nemají vliv na výkon spotřebiče.

- Při pečení vláčných moučníků použijte hluboký plech. Ovočné šťávy mohou zanechat trvalé skvrny.
- Vždy vařte se zavřenými dvířky spotřebiče.
- Je-li spotřebič instalován za nábytkovým panelem (např. dvířky), dvířka nábytku nesmí být nikdy zavřená, když je spotřebič v provozu. Za zavřeným nábytkovým panelem může docházet k nárůstu horka a vlhka, což může následně poškodit spotřebič, pouzdro nebo podlahu. Nezávírejte nábytkový panel, dokud spotřebič po použití zcela nevychladne.

2.4 Čištění a údržba

VAROVÁNÍ!

Hrozí nebezpečí poranění, požáru nebo poškození spotřebiče.

- Před čištěním nebo údržbou spotřebič vždy vypněte a vytáhněte síťovou zástrčku ze zásuvky.
- Přesvědčte se, že spotřebič už vychladl. Mohlo by dojít k prasknutí skleněných panelů.
- Poškozené skleněné panely okamžitě vyměňte. Kontaktujte autorizované servisní středisko.
- Při snímání dvířek spotřebiče buďte opatrní. Dvířka jsou těžká!
- Spotřebič čistěte pravidelně, abyste zabránili poškození materiálu jeho povrchu.
- Vyčistěte spotřebič vlhkým měkkým hadrem. Používejte pouze neutrální mycí prostředky. Nepoužívejte prostředky s drsnými částicemi, drátěnky, rozpouštědla nebo kovové předměty.
- Použijete-li sprej do trouby, řiďte se bezpečnostními pokyny uvedenými na jeho balení.
- Nečistěte katalytický smalt pomocí čistících prostředků.

2.5 Vnitřní osvětlení

VAROVÁNÍ!

Nebezpečí úrazu elektrickým proudem!

- Pokud jde o žárovku (žárovky) v tomto spotřebiči a samostatně prodávané

náhradní žárovky: Tyto žárovky jsou navrženy tak, aby odolaly extrémním fyzickým podmínkám v domácích spotřebičích, ať už jde o teplotu, vibrace či vlhkost, nebo jsou určeny k signalizaci informací o provozním stavu spotřebiče. Nejsou určeny k použití v jiných spotřebičích a nejsou vhodné k osvětlení místností v domácnosti.

- Tento výrobek obsahuje světelný zdroj s třídou energetické účinnosti G.
- Používejte pouze žárovky se stejnými vlastnostmi.

2.6 Servis

- Je-li nutná oprava spotřebiče, obraťte se na autorizované servisní středisko.

- Používejte pouze originální náhradní díly.

2.7 Likvidace

⚠ VAROVÁNÍ!

Hrozí nebezpečí úrazu či udušení.

- Pro informace ohledně správné likvidace spotřebiče se obraťte na místní úřady.
- Odpojte spotřebič od elektrické sítě.
- Odřízněte síťový kabel v blízkosti spotřebiče a zlikvidujte jej.
- Odstraňte dveřní západku, abyste zabránili uvěznění dětí a domácích zvířat ve spotřebiči.

3. INSTALACE

⚠ VAROVÁNÍ!

Viz kapitoly o bezpečnosti.

3.1 Vestavba



www.youtube.com/electrolux
www.youtube.com/aeg

How to install your AEG/Electrolux Oven - Column installation

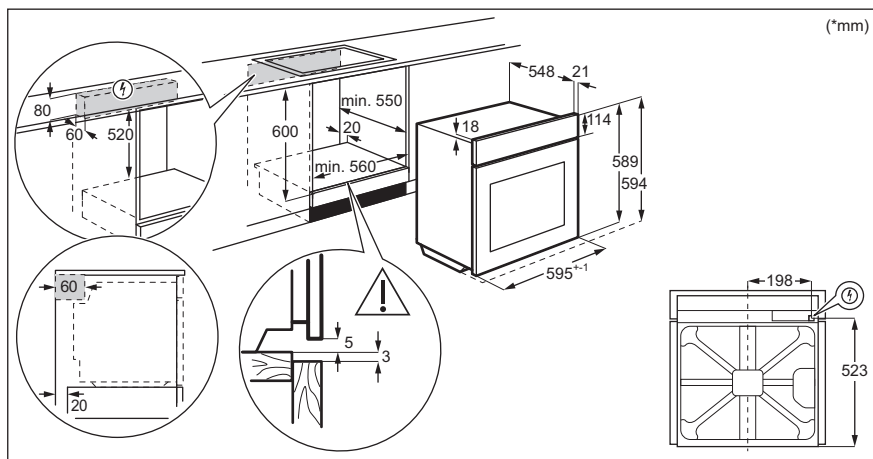

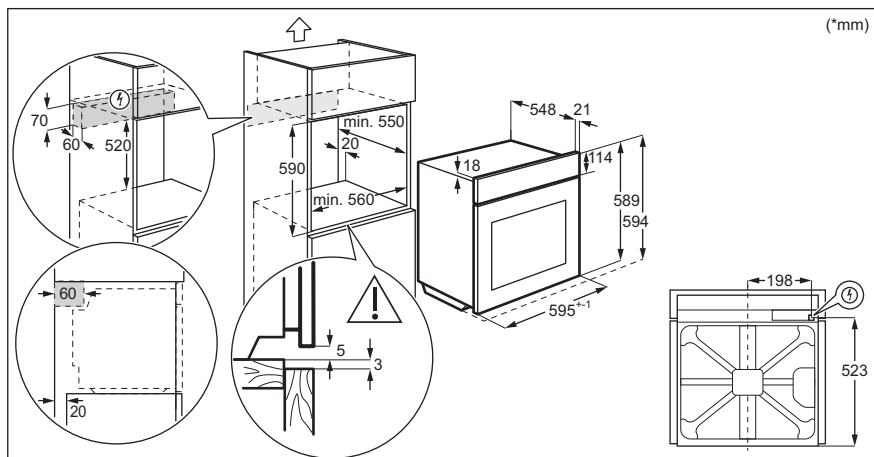

3.2 Připevnění trouby ke skřínce

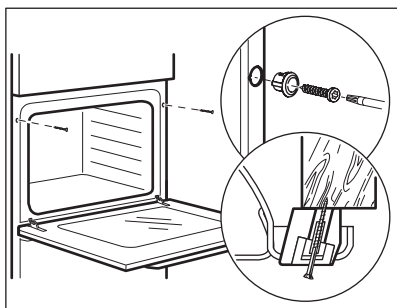

4. POPIS SPOTŘEBIČE

4.1 Celkový pohled

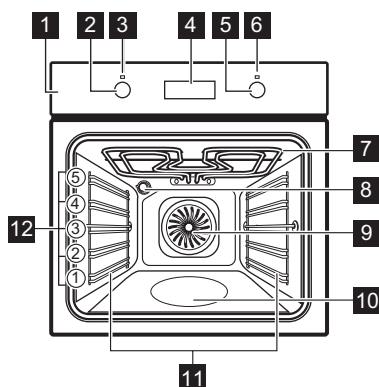

- 1 Ovládací panel
- 2 Volič pečících funkcí
- 3 Kontrolka/symbol napájení
- 4 Displej
- 5 Ovládací volič (teploty)
- 6 Ukazatel/symbol teploty
- 7 Topné těleso
- 8 Osvětlení
- 9 Ventilátor
- 10 Vyrytá část vnitřku trouby
- 11 Zasouvací mřížka, vyjímatelné
- 12 Polohy mřížky

4.2 Příslušenství

- **Tvarovaný rošt**
Pro nádoby na pečení, koláčové formy, pečeně.
- **Plech na pečení**
Pro koláče a sušenky.
- **Hluboký pekáč/plech**

K pečení a opékání jídel nebo jako plech na zachytávání tuku.

- **Teleskopické výsuvy**
Teleskopické výsuvy usnadňují vkládání nebo vytahování roštů.

5. OVLÁDACÍ PANEL

5.1 Zasouvací ovladače

Chcete-li spotřebič použít, stiskněte ovladač. Ovladač se vysune.

5.2 Senzorová tlačítka / tlačítka

—	Slouží k nastavení času.
⌚	Slouží k nastavení funkce hodin.
+	Slouží k nastavení času.

5.3 Displej

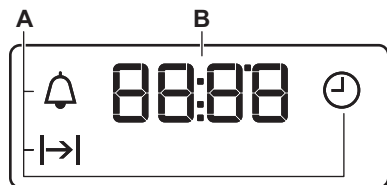

A. Funkce hodin

B. Časovač

6. PŘED PRVNÍM POUŽITÍM

VAROVÁNÍ!

Viz kapitoly o bezpečnosti.

6.1 Před prvním použitím

Během předehřívání může z trouby vycházet zápach a kouř. Místnost musí být větraná.



Krok 1





Krok 2



Krok 3



Nastavte hodiny

1. Stisknutím ,  nastavíte čas. Asi po 5 sek. blikání přestane a na displeji se zobrazí čas.

Vyčistěte troubu

1. Odstraňte z trouby veškeré příslušenství a vyjimatelné drážky na rošty.
2. Spotřebič a troubu otřete pouze hadříkem z mikrovlákna namočeným v roztoku teplé vody a šetrného mycího prostředku.

Předehřejte prázdnou troubu

1. Nastavte maximální teplotu pro funkci: .
Čas: 1 h.
2. Nastavte maximální teplotu pro funkci: .
Čas: 15 min.
3. Nastavte maximální teplotu pro funkci: .
Čas: 15 min.

Vypněte troubu a vyčkejte, dokud nevychladne. Příslušenství a vyjimatelné drážky na rošty vložte do trouby.

7. DENNÍ POUŽÍVÁNÍ

VAROVÁNÍ!

Viz kapitoly o bezpečnosti.







7.1 Jak nastavit: Pečící funkce



Krok 1 Otočením ovladačem pečících funkcí zvolíte pečící funkci.

Krok 2 Otočením ovladače zvolte teplotu.

Krok 3 Po ukončení přípravy troubu vypněte otočením ovladačů do polohy vypnuto.

7.2 Pečicí funkce

Pečicí funkce	Použití
0 Poloha Vypnuto	Trouba je vypnutá.
 Osvětlení	K zapnutí osvětlení.
 Pravý horký vzduch	K pečení jídel na třech úrovních současně a k sušení potravin. Nastavte teplotu trouby o 20 – 40 °C nižší než při použití funkce Konvenční pečení.
 Vlhký konvekční vzduch	Tato funkce slouží k úspoře energie při pečení. Při použití této funkce se teplota ve vnitřku trouby může lišit od nastavené teploty. Může dojít ke snížení tepelného výkonu. Další informace naleznete v kapitole „Denní používání“, Poznámky: Vlhký konvekční vzduch.
 Spodní ohřev	K pečení koláčů s křupavým korpusem a zavařování potravin.
 Gril	Ke grilování tenkých kusů potravin a opékání chleba.
 Rychlý gril	Ke grilování tenkých kusů potravin ve velkém množství a opékání chleba.

Pečicí funkce	Použití
 Turbo gril	K pečení velkých kusů masa nebo drůbeže s kostmi na jedné úrovni. K zapékání a pečení dozlatova.
 Funkce pizzy	K pečení pizzy. K intenzivnějšímu opečení dozlatova a dosažení křupavého korpusu.
 Konvenční pečení / Katalýza	K pečení a opékání jídel na jedné úrovni trouby. Další informace ke katalytickému čištění naleznete v části „Čištění a údržba“.

7.3 Poznámky: Vlhký konvekční vzduch

Tato funkce byla použita ke splnění energetické třídy a požadavků na ekodesign (podle směrnice EU 65/2014 a EU 66/2014.)
Testy podle normy:



IEC/EN 60350-1

Dvířka trouby by měla být během pečení zavřená, aby nedošlo k přerušení funkce a aby trouba fungovala co nejúčpněji.

Pokyny k pečení najdete v kapitole „Tipy a rady“, Vlhký konvekční vzduch. Pro obecná doporučení ohledně úspory energie viz kapitolu „Energetická účinnost“, Úspora energie.

8. FUNKCE HODIN

8.1 Funkce hodin

Funkce hodin	Použití
 Denní čas	K nastavení, změně nebo kontrole denního času.
 Délka	Slouží k nastavení délky provozu trouby.
 Minutka	K nastavení odpočítávání času. Tato funkce nemá žádný vliv na provoz trouby. Tuto funkci můžete zapnout kdykoliv, i u vypnuté trouby.

8.2 Jak nastavit: Funkce hodin

Jak nastavit: Denní čas

 – bliká po připojení trouby k elektrické síti, po výpadku elektrické energie nebo není-li nastaven časovač.

+, **-** – stisknutím nastavte čas.
Asi po 5 sek. blikání přestane a na displeji se zobrazí čas.

Jak změnit: Denní čas



Krok 1  – opakovaným stisknutím změníte denní čas.  – začne blikat.

Krok 2 **+**, **-** – stisknutím nastavte čas.
Asi po 5 sek. blikání přestane a na displeji se zobrazí čas.

Jak nastavit: Délka

Krok 1 Nastavte funkci trouby a teplotu.

Krok 2  – opakovaně stiskněte.  – začne blikat.

Krok 3 **+**, **-** – stisknutím nastavte trvání.
Na displeji se zobrazí: 
 – bliká po uplynutí nastaveného času. Zazní zvuková signalizace a trouba se vypne.

Krok 4 Chcete-li signál vypnout, stiskněte libovolné tlačítko.

Krok 5 Otočte ovladače do polohy vypnuto.

Jak nastavit: Minutka

Krok 1  – opakovaně stiskněte.  – začne blikat.

Krok 2 **+**, **-** – stisknutím nastavte čas.
Funkce se automaticky spustí po pěti sekundách.
Po uplynutí nastaveného času zazní zvukový signál.

Krok 3 Chcete-li signál vypnout, stiskněte libovolné tlačítko.

Krok 4 Otočte ovladače do polohy vypnuto.

Jak zrušit: Funkce hodin

Krok 1  – opakovaně stiskněte, dokud nezačne blikat symbol funkce hodin.

Krok 2 Stiskněte a podržte: **-**.
Funkce hodin po několika sekundách zhasne.

9. POUŽITÍ PŘÍSLUŠENSTVÍ

VAROVÁNÍ!

Viz kapitoly o bezpečnosti.

9.1 Vkládání příslušenství

Malý zářez nahoře zajišťuje vyšší bezpečnost. Tyto zářezy také fungují jako

ochrana proti překlopení. Vysoký okraj kolem roštu slouží jako ochrana proti sklouznutí varných nádob z roštu.

Tvarovaný rošt:

Rošt zasuňte mezi vodící lišty drážek roštů a ujistěte se, že nožičky směřují dolů.

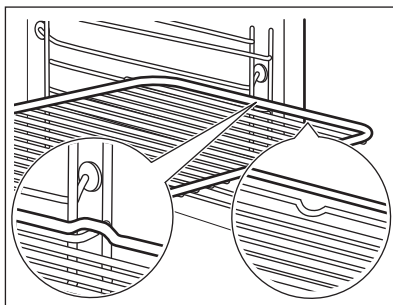

Plech na pečení / Hluboký pekáč:

Zasuňte plech mezi drážky zvolené úrovně roštu.

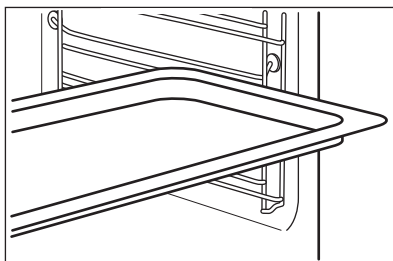

9.2 Používání teleskopických výsuvů

Vysunovací drážky ničím nemažte.

Před tím, než zavřete dvířka trouby, se ujistěte, že jste vysunovací drážky zcela zasunuli do trouby.

Krok 1 Vysuňte pravý a levý teleskopický výsuv.

Krok 2 Na teleskopické výsuvy položte tvarovaný rošt a opatrně je zasuňte do trouby.

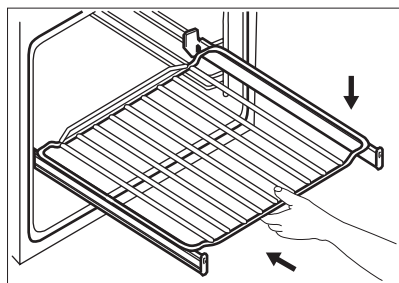
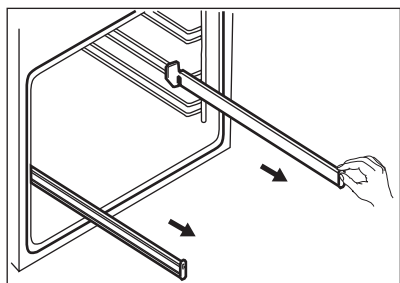

10. DOPLŇKOVÉ FUNKCE

10.1 Chladicí ventilátor

Když je spotřebič v provozu, chladicí ventilátor se automaticky zapne, aby udržoval povrch spotřebiče chladný. Pokud spotřebič vypnete, chladicí ventilátor bude dál pracovat až do úplného ochlazení spotřebiče.

10.2 Bezpečnostní termostat

Nesprávná obsluha trouby nebo vadné součásti mohou způsobit nebezpečné přehřátí. Aby se tomu zabránilo, je tato trouba vybavena bezpečnostním termostatem, který přeruší napájení. Po poklesu teploty se trouba opět automaticky zapne.

11. TIPY A RADY



Viz kapitoly o bezpečnosti.

11.1 Doporučení k pečení

Trouba má pět poloh roštů.

Polohy roštů v troubě se počítají zdola.

Vaše trouba může péct jinak, než jak jste byli zvyklí u předchozí trouby.

Pečení dortů

Neotevívejte dvířka trouby před 3/4 nastavené doby přípravy.

Pokud používáte dva plechy na pečení současně, ponechte mezi nimi jednu prázdnou pozici.

Vaření masa a ryb

Pro velmi masné potraviny použijte hluboký pekáč/plech, abyste zabránili vzniku skvrn, které mohou být trvalé.

Maso nechte před krájením přibližně 15 minut odstát, aby nevytekla šťáva.

Do hlubokého plechu na pečení přidejte trochu vody, aby v troubě nevzniklo příliš mnoho kouře. Abyste zabránili srážení kouře, přidejte pokaždé po vysušení vodu.



Časy pečení

Časy pečení závisí na druhu pokrmu, jeho konzistenci a objemu.

Především sledujte postup během přípravy. Při používání tohoto spotřebiče zjistíte optimální nastavení (nastavení teploty, časy pečení atd.) s vaším nádobím, recepty a množstvím.



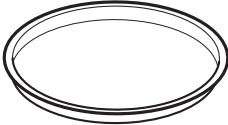
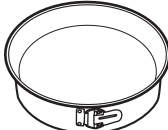

11.2 Vlhký konvekční vzduch – doporučená příslušenství





Používejte formy a nádoby z tmavého kovu a s povrchovou vrstvou. Pohlčují teplo lépe než nádoby ze světlého kovu a s reflexní úpravou.

			
Plech na pizzu	Zapékací forma	Pečicí šálky	Dortový korpus
Tmavý, nereflexní Průměr 28 cm	Tmavý, nereflexní Průměr 26 cm	Keramika Průměr 8 cm, výška 5 cm	Tmavý, nereflexní Průměr 28 cm

11.3 Vlhký konvekční vzduch







Nejlépejších výsledků dosáhnete, budete-li se řídit doporučenou dobou pečení v tabulce níže.







		 (°C)		 (min)
Sladké pečivo, 12 kusů	plech na pečení nebo pekáč na zachycení tuku	175	3	40 - 50
Pečivo, 9 kusů	plech na pečení nebo pekáč na zachycení tuku	180	2	35 - 45
Mražená pizza, 0,35 kg	tvarovaný rošt	180	2	45 - 55
Piškotová roláda	plech na pečení nebo pekáč na zachycení tuku	170	2	30 - 40
Sušenka brownie	plech na pečení nebo pekáč na zachycení tuku	170	2	45 - 50
Suflé, 6 kusů	keramické pečicí šálky na tvarovaný rošt	190	3	45 - 55
Dort. korp., pišk. těsto	dortový korpus na tvarovaný rošt	180	2	35 - 45
Piškotový dort	zapékací mísa na tvarovaný rošt	170	2	35 - 50
Pošírovaná ryba, 0,3 kg	plech na pečení nebo pekáč na zachycení tuku	180	2	35 - 45
Celá ryba, 0,2 kg	plech na pečení nebo pekáč na zachycení tuku	180	3	25 - 35
Rybí filé, 0,3 kg	plech na pizzu na tvarovaný rošt	170	3	30 - 40

		 (°C)		 (min)
Pošírované maso, 0,25 kg	plech na pečení nebo pekáč na zachycení tuku	180	3	35 - 45
Šašlik, 0,5 kg	plech na pečení nebo pekáč na zachycení tuku	180	3	40 - 50
Sušenky, 16 kusů	plech na pečení nebo pekáč na zachycení tuku	150	2	30 - 45
Makronky, 20 kusů	plech na pečení nebo pekáč na zachycení tuku	180	2	45 - 55
Muffin, 12 kusů	plech na pečení nebo pekáč na zachycení tuku	170	2	30 - 40
Slané pečivo, 16 kusů	plech na pečení nebo pekáč na zachycení tuku	170	2	35 - 45
Sušenky z křehkého těsta, 20 kusů	plech na pečení nebo pekáč na zachycení tuku	150	2	40 - 50
Ovocné dortíky, 8 kusů	plech na pečení nebo pekáč na zachycení tuku	170	2	30 - 40
Zelenina, pošírovaná, 0,4 kg	plech na pečení nebo pekáč na zachycení tuku	180	2	35 - 45
Vegetariánská omeleta	plech na pizzu na tvarovaný rošt	180	3	35 - 45
Středomořská zelenina, 0,7 kg	plech na pečení nebo pekáč na zachycení tuku	180	4	35 - 45

11.4 Informace pro zkušební

Testy podle normy IEC 60350-1.

				 (°C)	 (min)	
Malé koláče, 20 kousků na plech	Konvenční pečení	Plech na pečení	3	170	20 - 35	-
Malé koláče, 20 kousků na plech	Pravý horký vzduch	Plech na pečení	3	150 - 160	20 - 35	-
Malé koláče, 20 kousků na plech	Pravý horký vzduch	Plech na pečení	2 a 4	150 - 160	20 - 35	-

				 (°C)	 (min)	
Jablečný koláč, 2 formy na pečení, Ø 20 cm	Konvenční pečení	Tvarovaný rošt	2	180	70 - 90	-
Jablečný koláč, 2 formy na pečení, Ø 20 cm	Pravý horký vzduch	Tvarovaný rošt	2	160	70 - 90	-
Beztučný piškotový koláč, dortová forma Ø 26 cm	Konvenční pečení	Tvarovaný rošt	2	170	40 - 50	Nechte troubu 10 min předehřát.
Beztučný piškotový koláč, dortová forma Ø 26 cm	Pravý horký vzduch	Tvarovaný rošt	2	160	40 - 50	Nechte troubu 10 min předehřát.
Beztučný piškotový koláč, dortová forma Ø 26 cm	Pravý horký vzduch	Tvarovaný rošt	2 a 4	160	40 - 60	Nechte troubu 10 min předehřát.
Máslové sušenky	Pravý horký vzduch	Plech na pečení	3	140 - 150	20 - 40	-
Máslové sušenky	Pravý horký vzduch	Plech na pečení	2 a 4	140 - 150	25 - 45	-
Máslové sušenky	Konvenční pečení	Plech na pečení	3	140 - 150	25 - 45	-
Topinky, 4-6 kusů	Gril	Tvarovaný rošt	4	max.	1 - 5	Nechte troubu 10 min předehřát.
Hovězí hamburger, 6 kusů, 0,6 kg	Gril	Tvarovaný rošt, odkapávací plech	4	max.	20 - 30	Tvarovaný rošt vložte na čtvrtou úroveň a odkapávací plech na třetí úroveň trouby. V polovině přípravy jídlo otočte. Nechte troubu 10 min předehřát.

12. ČIŠTĚNÍ A ÚDRŽBA

VAROVÁNÍ!

Viz kapitoly o bezpečnosti.

12.1 Poznámky k čištění



Čistící prostředky

Přední stranu spotřebiče očistíte pouze hadříkem z mikrovlákna namočeným v roztoku teplé vody a šetrného mycího prostředku. Očistíte a zkontrolujete těsnění dvířek kolem rámu vnitřku trouby.

Kovové plochy očistíte pomocí čistícího roztoku.

Skvrny vyčistíte pomocí šetrného čistícího prostředku. Nenanášíte ho na katalytickou vrstvu.



Každodenní použití

Vnitřek trouby očistíte po každém použití. Hromadění mastnoty či zbytků jídel může způsobit požár.

Ve spotřebiči nebo na skleněných panelech dvířek se může srážet vlhkost. Chcete-li kondenzaci omezit, nechte spotřebič před přípravou jídla na 10 minut předehřát. Ve spotřebiči neuchovávejte potraviny déle než 20 minut. Po každém použití vysušte vnitřek spotřebiče pouze hadříkem z mikrovlákna.



Příslušenství

Všechno příslušenství vyčistíte po každém použití a nechte jej oschnout. Použijte pouze hadřík z mikrovlákna namočený v roztoku teplé vody a šetrného mycího prostředku. Příslušenství nečistíte v myčce nádobí.

Nepřílnavé příslušenství nečistíte pomocí abrazivních čistících prostředků nebo ostrých předmětů.

12.2 Jak vyjmout: Roštové drážky

K vyčištění trouby vyjměte drážky na rošty.

Krok 1 Vypněte troubu a vyčkejte, dokud nevychladne.

Krok 2 Odtáhněte přední část konstrukce roštových drážek od postranní stěny.

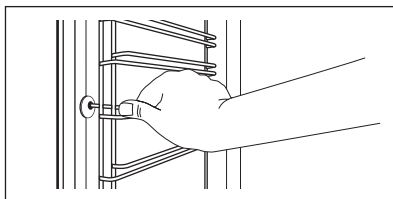

Krok 3 Odtáhněte zadní konec konstrukce roštových drážek od postranní stěny a vyjměte ji.

Krok 4 Drážky na rošty nainstalujte stejným postupem v opačném pořadí. Patky výsuvných kolejniček musí směřovat dopředu.

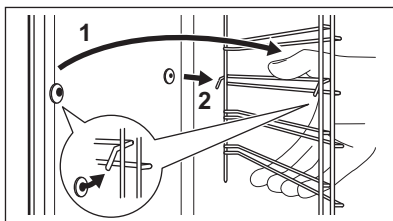

12.3 Pokyny k použití: Katalytické čištění

Uvnitř trouby jsou katalytické panely. Katalytické panely absorbují tuk během katalýzy.

Skvrny nebo změna zbarvení katalytické vrstvy nemá na čištění vliv.

Před katalytickým čištěním

Vypněte troubu a vyčkejte, dokud nevychladne.

Vyjměte všechno příslušenství.

Dno trouby a vnitřní sklo dvířek otřete měkkým hadříkem namočeným v roztoku teplé vody a šetrného mycího prostředku.

Vyčištění trouby pomocí katalytického čištění

Krok 1

Nastavte funkci a teplotu trouby:

 250 °C
Délka: 1 h

Krok 2

Po vyčištění otočte ovladačem funkce trouby do polohy vypnuto.

Krok 3

Jakmile trouba vychladne, vyčistěte její vnitřek pomocí vlhkého měkkého hadříku.

12.4 Jak odstranit a nainstalovat: Dvířka

Dvířka trouby se skládají ze tří skleněných panelů. Dvířka trouby a vnitřní skleněné panely lze za účelem čištění demontovat. Před demontáží skleněných panelů si přečtete celou kapitolu „Odstranění a instalace dvířek“.

POZOR!

Troubu bez skleněných panelů nepoužívejte.

Krok 1 Dvířka trouby zcela otevřete a podržte oba dveřní závěsy.

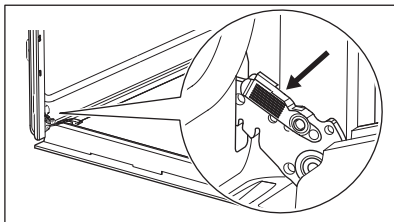

Krok 2 Zvedněte západky a táhněte za ně, dokud necvaknou.

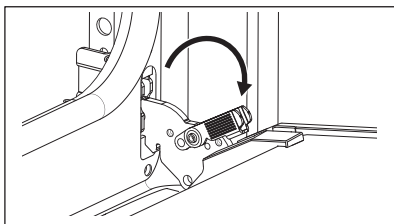

Krok 3 Naplň přivřete dvířka trouby do první polohy otevření. Pak dvířka nadzdvihněte a vytáhněte z jejich umístění.

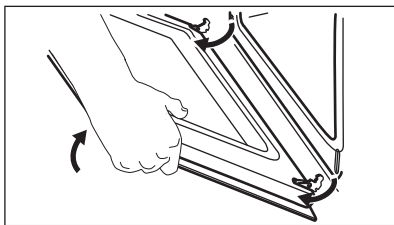

Krok 4 Dvířka položte na měkkou látku na rovné podložce.

Krok 5 Uchopte okrajovou lištu (B) na horní straně dvířek na obou stranách a zatlačením směrem dovnitř uvolníte svorku těsnění.

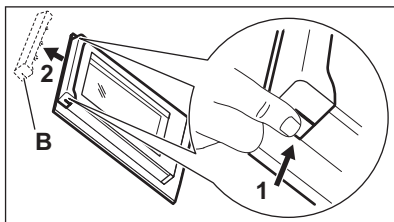

Krok 6 Vytáhněte okrajovou lištu dopředu a vyjměte ji.

Krok 7 Uchopte skleněné panely dvířek za horní okraj a opatrně je postupně vytáhněte ven. Začněte horním panelem. Ujistěte se, že sklo zcela sklouzne z držáků.

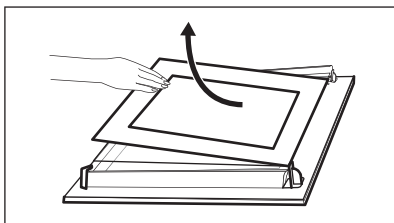

Krok 8 Skleněné panely omyjte vodou s mycím prostředkem. Skleněné panely opatrně osušte. Skleněné panely nemyjte v myčce nádobí.

Krok 9 Po vyčištění skleněné panely a dvířka trouby opět nasadte.

Jsou-li dvířka správně nainstalována, uslyšíte při zavírání západek cvaknutí.

Dávejte pozor, abyste skleněné panely (A a B) nasadili zpět ve správném pořadí. Zkontrolujte symbol / potisk na straně skleněného panelu. Každý panel vypadá odlišně, aby se usnadnila jejich demontáž a montáž.

Při správné instalaci dveřní lišta zacvakne. Dávejte pozor, abyste prostřední skleněný panel nainstalovali správně do jeho umístění.

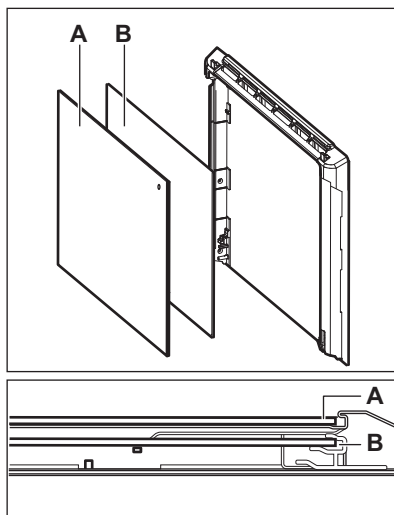

12.5 Jak vyměnit: Osvětlení

VAROVÁNÍ!

Nebezpečí úrazu elektrickým proudem.
Žárovka může být horká.

Halogenovou žárovku vždy držte v kusu látky, aby na jejím povrchu nedošlo k připálení mastnoty.

Před výměnou osvětlení:

Krok 1	Krok 2	Krok 3
Vypněte troubu. Počkejte, dokud trouba nevychladne.	Odpojte troubu od elektrické sítě.	Na dno vnitřku trouby položte utěrku.

Zadní žárovka

- Krok 1** Skleněným krytem otočte a sejměte jej.
- Krok 2** Skleněný kryt vyčistěte.
- Krok 3** K výměně použijte vhodnou žárovku odolnou proti teplotě 300 °C.
- Krok 4** Nasadte skleněný kryt.

13. ODSTRAŇOVÁNÍ ZÁVAD

VAROVÁNÍ!

Viz kapitoly o bezpečnosti.

13.1 Co dělat, když...

Ve všech případech, které nejsou v této tabulce zahrnuty, se obraťte na autorizované servisní středisko.

Problém	Zkontrolujte, zda...
Trouba nehřeje.	Je spálená pojistka.

Problém	Zkontrolujte, zda...
Těsnění dvířek je poškozené.	Troubu nepoužívejte. Obraťte se na autorizované servisní středisko.
Na displeji se zobrazí „12.00“.	Došlo k výpadku proudu. Nastavte denní čas.
Osvětlení nefunguje.	Spálená žárovka.

13.2 Servisní údaje

Pokud problém nemůžete vyřešit sami, obraťte se na svého prodejce nebo autorizované servisní středisko.

Potřebné údaje pro servisní středisko najdete na typovém štítku. Typový štítek se nachází na předním rámu vnitřku spotřebiče. Nesundávejte typový štítek z vnitřní části spotřebiče.

Doporučujeme vám zapsat si údaje sem:

Model (Mod.)

Výrobní číslo (PNC)

Sériové číslo (S.N.)

14. ENERGETICKÁ ÚČINNOST

14.1 Informace o výrobku a list s údaji o výrobku

Jméno dodavatele	Electrolux
Označení modelu	EOF3C50H 949496966
Index energetické účinnosti	95.3
Třída energetické účinnosti	A
Spotřeba energie při standardním zatížení, konvenční ohřev	0.95 kWh/cyklus
Spotřeba energie při standardním zatížení, režim nuceného větráku	0.81 kWh/cyklus
Počet dutin	1
Zdroj tepla	Elektrická energie
Hlasitost	72 l
Typ trouby	Vestavná trouba
Hmotnost	28.3 kg

IEC/EN 60350-1 - Elektrické spotřebiče na vaření pro domácnost – část 1: Rozsahy, trouby, parní trouby a grily - Metody měření výkonu.

14.2 Úspora energie



Tento spotřebič je vybaven funkcemi, které vám pomohou ušetřit energii při každodenním vaření.

Ujistěte se, že jsou dvířka spotřebiče při jeho provozu zavřená. Během pečení neotvírejte dvířka spotřebiče příliš často. Těsnění dvířek udržujte čisté a kontrolujte, zda je na svém místě řádně uchyceno.

Pro účinnější úsporu energie používejte kovové nádoby.

Je-li to možné, spotřebič před pečením nepřehřívejte.

Připravujete-li několik jídel najednou, snažte se, aby prodlevy při pečení byly co nejkratší.

Horkovzdušné pečení

Je-li to možné, pro úsporu energie používejte funkce pečení s ventilátorem.

Zbytkové teplo

Je-li doba pečení delší než 30 minut, snižte teplotu spotřebiče na minimum 3–10 minut před koncem pečení. Pečení bude pokračovat i nadále díky zbytkovému teplu uvnitř spotřebiče.

Zbytkové teplo můžete využít k ohřevu jiného jídla.

Uchování teploty jídla

Chcete-li využít zbytkové teplo k uchování teploty pokrmu, zvolte nejnižší možné nastavení teploty.

Vlhký konvekční vzduch

Tato funkce slouží k úspoře energie při pečení.

15. POZNÁMKY K OCHRANĚ ŽIVOTNÍHO PROSTŘEDÍ

Recyklujte materiály označené symbolem . Obaly vyhodte do příslušných odpadních kontejnerů k recyklaci. Pomáhejte chránit životní prostředí a lidské zdraví a recyklovat elektrické a elektronické spotřebiče určené k

likvidaci. Spotřebiče označené příslušným symbolem  nelikvidujte spolu s domovním odpadem. Spotřebič odevzdejte v místním sběrném dvoře nebo kontaktujte místní úřad.

MÖTLEME TEILE

Täname, et ostsite Electroluxi seadme. Olete valinud toote, mille loomisel on rakendatud pikaagest professionaalset kogemust ja innovatsiooni. Geniaalne ja stiilne, loodud teile mõeldes. Selle kasutamisel võite olla alati kindel, et tulemused on suurepärased.

Tere tulemast Electroluxi kasutajate hulka.

Külastage meie veebisaiti, kust leiate



Nõuandeid, brošüüre, tõrkeotsingu, remondi- ja hooldusteavet:

www.electrolux.com/support



Paremaks teeninduseks registreerige oma toode aadressil

www.registerelectrolux.com



Ostke oma seadmele lisaseadmeid, tarvikuid ja originaalvaruosi aadressil

www.electrolux.com/shop

KLIENDITEENINDUS JA HOOLDUS

Alati tuleb kasutada originaalvaruosi.

Volitatud teeninduskeskusesse pöördumisel peaksid teil olema varuks alljärgnevad andmed: mudel, PNC, seerianumber.

Teave on toodud andmeplaadil.

 Hoiatused / Ettevaatusabinõud – ohutusteave

 Üldine teave ja vihjed

 Keskkonnateave

Jäetakse õigus teha muutusi.

SISUKORD

1. OHUTUSINFO.....	25
2. OHUTUSJUHISED.....	26
3. PAIGALDAMINE.....	29
4. TOOTE KIRJELDUS.....	31
5. JUHTPANEEL.....	31
6. ENNE ESMAKORDSET KASUTAMIST.....	32
7. IGAPÄEVANE KASUTAMINE.....	32
8. KELLA FUNKTSIOONID.....	33
9. TARVIKUTE KASUTAMINE.....	35
10. LISAFUNKTSIOONID.....	36
11. VIHJEID JA NÄPUNÄITEID.....	36
12. PUHASTUS JA HOOLDUS.....	39
13. VEAOTSING.....	43
14. ENERGIATÕHUSUS.....	43
15. JÄÄTMEKÄITLUS.....	44

1. ⚠️ OHUTUSINFO

Enne seadme paigaldamist ja kasutamist lugege kaasasolev juhend tähelepanelikult läbi. Tootja ei võta endale vastutust vigastuste või varalise kahju eest, mis on tingitud paigaldusnõuete eiramisest või väärast kasutusest. Hoidke kasutusjuhend kindlas kohas alles, et saaksite seda vajadusel vaadata.

1.1 Laste ja haavatavate inimeste turvalisus

- Vähemalt 8-aastased ja vanemad lapsed ning piiratud füüsiliste, sensoorsete või vaimsete võimete või väheste kogemuste ja teadmistega isikud tohivad seda seadet kasutada järelevalve all või kui neid on õpetatud seadet ohutul viisil kasutama ja mõistma kaasnevaid ohte. Lapsed vanuses kuni 8 aastat ning raske või väga keerulise puudega isikud tuleks hoida seadmest eemal, kui neil ei saa pidevalt silma peal hoida.
- Tuleb jälgida, et lapsed ei mängiks seadmega ega.
- Hoidke pakendimaterjal lastele kättesaamatus kohas ja kõrvaldage see nõuetekohaselt.
- HOIATUS: Seade ja selle juurde kuuluvad osad lähevad kasutamise ajal kuumaks. Hoidke lapsed ning lemmikloomad töötavast ja jahtuvast seadmest eemal.
- Kui seadmel on olemas laste ohutusseade, tuleks see sisse lülitada.
- Lapsed ei tohi ilma järelevalveta seadet puhastada ega hooldustoiminguid läbi viia.

1.2 Üldine ohutus

- See seade on ette nähtud ainult toidu valmistamiseks.
- See seade on ettenähtud kasutamiseks kodumajapidamise siseruumides.
- Seda seadet võib kasutada kontorites, hotellide külalistetubades, hommikusöögiga külalistetubades, talumajapidamistes ja muudes sarnastes majutusruumides,

kui selline kasutamine ei ületa (keskmist) kodumajapidamise kasutuskoormusi.

- Seadme paigaldamine ja toitekaablit vahetamine on lubatud ainult kvalifitseeritud elektrikule!
- Ärge kasutage seadet enne, kui see on köögimööblisse sisse ehitatud.
- Enne mis tahes hooldustöid ühendage seade vooluvõrgust lahti.
- Kui toitejuhe on kahjustatud, laske see elektriohutuse tagamiseks välja vahetada tootja, selle volitatud hoolduskeskuse või vastavat kvalifikatsiooni omava isiku poolt.
- HOIATUS: Elektrilöögi tekkimise vältimiseks veenduge, et seade on enne lambi vahetamist välja lülitatud.
- HOIATUS: Seade ja selle juurde kuuluvad osad lähevad kasutamise ajal kuumaks. Tuleb olla ettevaatlik, et vältida kütteelementide või pinna puudutamist seadme sisemuses.
- Tarvikute või ahjunõude eemaldamiseks või sisestamiseks kasutage alati ahjukindaid.
- Ahjuriili tugede eemaldamiseks tõmmake esmalt riulitoe esiots ja seejärel tagumine ots külgešina küljest lahti. Asetage ahjuresti toed tagasi vastupidises järjekorras.
- Ärge kasutage seadme puhastamiseks aurupuhastit.
- Ärge kasutage klaasukse puhastamiseks abrasiivpuhastusvahendid või teravad metallkaabitsad, sest need võivad klaasi pinda kriimustada, mille tagajärjel võib see puruneda.

2. OHUTUSJUHISED

2.1 Paigaldamine

HOIATUS!

Seadet tohib paigaldada ainult kvalifitseeritud tehnik.

- Eemaldage kõik pakkematerjalid.
- Kahjustatud seadet ei tohi paigaldada ega kasutada.

- Järgige seadmega kaasasolevaid paigaldusjuhiseid.
- Kuna seade on raske, olge selle liigutamisel ettevaatlik. Kasutage töökindaid ja kinnisi jalanõusid.
- Ärge tõmmake seadet käepidemest.
- Paigaldage seade ohutusse ja sobivasse kohta, mis vastab paigaldusnõuetele.
- Tagage minimaalne kaugus muudest seadmetest ja mööbliesemetest.

- Enne seadme paigaldamist kontrollige, kas seadme uks avaneb takistusteta.
- Seade on varustatud elektrilise jahutussüsteemiga. See tuleb ühendada elektritoitesüsteemiga.

Kapi minimaalne kõrgus (tööpinna all asuva kapi minimaalne kõrgus)	590 (600) mm
Kapi laius	560 mm
Kapi sügavus	550 (550) mm
Seadme esiosa kõrgus	594 mm
Seadme tagaosaa kõrgus	576 mm
Seadme esiosa laius	595 mm
Seadme tagaosaa laius	559 mm
Seadme sügavus	569 mm
Sisseehitatud seadme sügavus	548 mm
Sügavus avatud uksega	1022 mm
Ventilatsiooniava minimaalne suurus. Ava asub põhja tagumises osas	560x20 mm
Toitejuhtme pikkus. Juhe asub tagumisel küljel pa-rempoolses nurgas	1500 mm
Kinnituskravid	4x25 mm

2.2 Elektrihendus



HOIATUS!

Tulekahju- ja elektrilöögioht!

- Kõik elektrihendused peab teostama kvalifitseeritud elektrik.
- Seade peab olema maandatud.
- Kontrollige, kas andmeplaadil olevad elektriandmed vastavad teie kohaliku vooluvõrgu näitajatele.
- Kasutage alati nõuetekohaselt paigaldatud elektriohutut pistikupesa.
- Ärge kasutage mitmikpistikuid ega pikenduskaableid.
- Veenduge, et te ei vigastaks toitepistikut ega -juhet. Kui seadme toitekaabel tuleb välja vahetada, siis pöörduge meie hoolduskeskusse.
- Jälgige, et toitejuhe ei puutuks vastu seadme ust ega oleks uksele lähedal või

seadme all olevas nišis, eriti siis, kui seade töötab või uks on kuum.

- Isoleeritud ja isoleerimata osad peavad olema kinnitatud nii, et neid ei saaks ilma tööriistadeta eemaldada.
- Ühendage toitepistik seinakontakti alles pärast paigalduse lõpuleviimist. Veenduge, et pärast paigaldamist säilib juurdepääs toitepistikule.
- Kui seinakontakt logiseb, ärge pange sinna toitepistikut.
- Seadet vooluvõrgust eemaldades ärge tõmmake toitekaablist. Võtke alati kinni pistikust.
- Kasutage ainult õigeid isolatsiooniseadiseid: kaitselüliteid, kaitsmeid (keermega kaitsmed tuleb pesast eemaldada), maalekkevoolu kaitsmeid ja kontakteid.
- Seadme ühendus vooluvõrguga tuleb varustada mitmepooluselise isolatsiooniseadisega. Isolatsiooniseadise lahutatud kontaktide vahemik peab olema vähemalt 3 mm.
- Seadmega kaasnevad toitekaabel ja toitepistik.

Kaablitüübid, mis sobivad paigaldamiseks või asendamiseks Euroopas:

H07 RN-F, H05 RN-F, H05 RRF, H05 VV-F, H05 V2V2-F (T90), H05 BB-F

Kaabli ristlõike pindala peab vastama andmesildil näidatud koguvõimsusele. Vt ka tabelit:

Koguvõimsus (W)	Kaabli ristlõige (mm ²)
max 1380	3x0.75
max 2300	3x1
max 3680	3x1.5

Maandusjuhe (roheline/kollane kaabel) peab olema 2 cm pikem kui pruun faasijuhe ja sinine neutraaljuhe.

2.3 Kasutamine

HOIATUS!

Vigastuse, põletuse, elektrilöögi või plahvatuse oht!

- Ärge muutke seadme tehnilisi omadusi.
- Veenduge, et ventilatsioonivad pole kinni.
- Ärge jätke töötavat seadet järelvalveta.
- Deaktiveerige seade iga kord pärast kasutamist.
- Olge seadme töötamise ajal ukse avamisega ettevaatlik. Kuum õhk võib vabaneda.
- Ärge kasutage seadet märgade kätega ega veega kokku puutudes.
- Ärge avaldage avatud uksele survet.
- Ärge kasutage seadet töö- ega hoiupinnana.
- Avage seadme uks ettevaatlikult. Koostisosade kasutamine koos alkoholiga võib tekitada alkoholi ja õhu segu.
- Ärge laske ukse avamisel sädemetel ega lahtisel leegil seadmega kokku puutuda.
- Ärge pange tuleohtlike või tuleohtliku ainega märgunud esemeid seadmesse, selle lähedusse ega peale.

HOIATUS!

Seadme vigastamise või kahjustamise oht!

- Emailihi kahjustamise või värvimuutuse ärahoidmiseks:
 - ärge pange ahjunõusid ega muid esemeid otse seadme põhjale.
 - ärge asetage alumiiniumfooliumit vahetult seadme sisemuse põhjale.
 - ärge pange vett vahetult kuumale seadmesse.
 - ärge hoidke pärast küpsetamise lõpetamist seadmes niiskeid nõusid ja toitu.
 - olge lisavarustuse eemaldamisel või paigaldamisel ettevaatlik.
- Emaili või roostevaba terase värvi muutumine ei mõjuta seadme tööd kuidagi.
- Mahlasemate kookide puhul kasutage sügavat vormi. Puuviljamahlad tekitavad plekke, mis võivad olla püsivad.
- Valmistage toitu alati suletud ahjuuksega.

- Kui seade paigaldatakse köögimööbli paneeli (nt ukse) taha, siis jälgige, et seadme töötamise ajal oleks uks alati lahti. Vastasel korral võib kinnise mööblipaneeli taha kogunev niiskus kahjustada nii seadet, mööblit kui ka põrandat. Ärge sulgege paneeli või ust, enne kui seade pole pärast kasutamist täielikult maha jahtunud.

2.4 Puhastus ja hooldus

HOIATUS!

Vigastuse, tulekahju või seadme kahjustamise oht!

- Enne hooldust lülitage seade välja ja ühendage toitepistik pistikupesast lahti.
- Veenduge, et seade on maha jahtunud. Klaaspaneelid võivad puruneda.
- Kui ukse klaaspaneeli tekib mõra, tuleb see kohe välja vahetada. Pöörduge volitatud hoolduskeskusse.
- Olge ukse seadme küljest eemaldamisel ettevaatlik. Uks on raske!
- Puhastage seadet regulaarselt, et vältida pinnamaterjali kahjustumist.
- Puhastage seadet pehme niiske lapiga. Kasutage ainult neutraalseid pesuaineid. Ärge kasutage abrasiivseid tooteid, küürimisšvamme, lahusteid ega metallist esemeid.
- Ahjupihusti kasutamisel järgige pakendil olevaid ohutusjuhiseid.
- Ärge puhastage katalüütilist emaili pesuainega.

2.5 Sisevalgustus

HOIATUS!

Elektrilöögi oht!

- Teave selles seadmes olevate lampide ja eraldi müüdavate varulampide kohta: Need lambid taluvad ka koduste majapidamisseadmete äärmuslikumaid tingimusi, näiteks temperatuuri, vibratsiooni, niiskust või on mõeldud edastama infot seadme tööoleku kohta. Need pole mõeldud kasutamiseks muudes rakendustes ega sobi ruumide valgustamiseks.

- Toode sisaldab energiatõhususe klassi G valgusallikat.
- Kasutage ainult samasuguste näitajatega lampe .

2.6 Hooldus

- Seadme parandamiseks võtke ühendust volitatud teeninduskeskusega.
- Kasutage ainult originaalvaruosi.

2.7 Kõrvaldamine

⚠ HOIATUS!

Lämbumis- või vigastusohht!

- Seadme nõuetekohase kõrvaldamise kohta saate täpsemaid juhiseid kohalikust omavalitsusest.
- Eemaldage seade vooluvõrgust.
- Lõigake elektrijuhe seadme lähedalt läbi ja visake ära.
- Eemaldage ukseulgur, et vältida laste või lemmikloomade seadmesse lõksu jäämist.

3. PAIGALDAMINE

⚠ HOIATUS!

Vt ohutust käsitlevaid peatükke.

3.1 Sisseehitamine



www.youtube.com/electrolux
www.youtube.com/aeg

How to install your AEG/Electrolux
Oven - Column installation

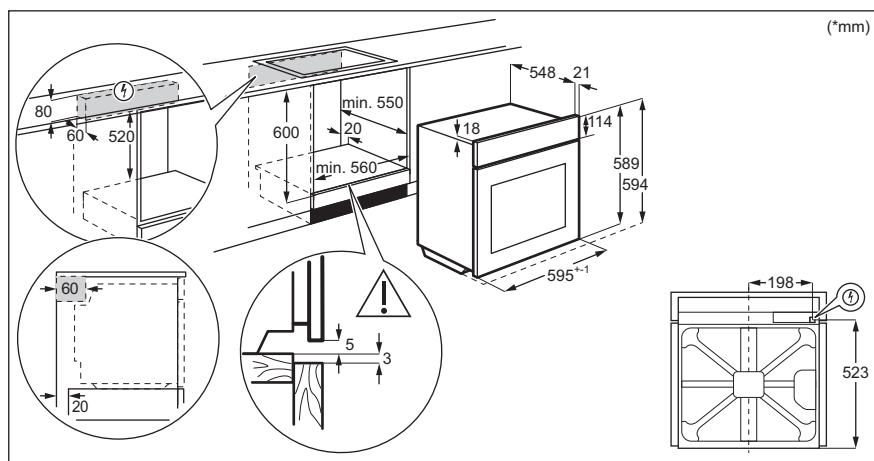

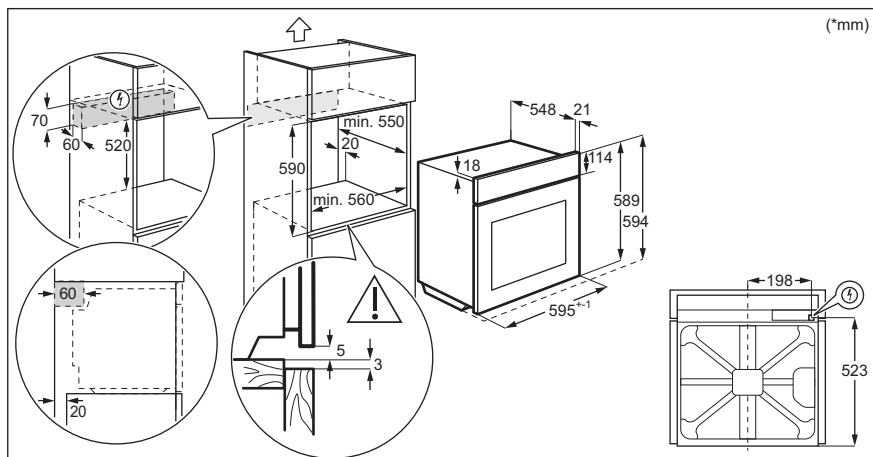

3.2 Seadme kinnitamine köögimööblisse

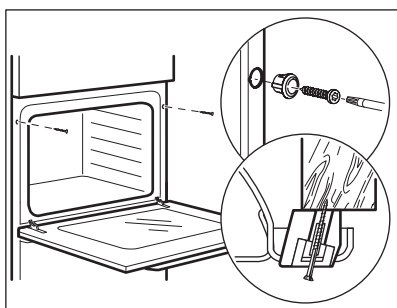

4. TOOTE KIRJELDUS

4.1 Üldine ülevaade

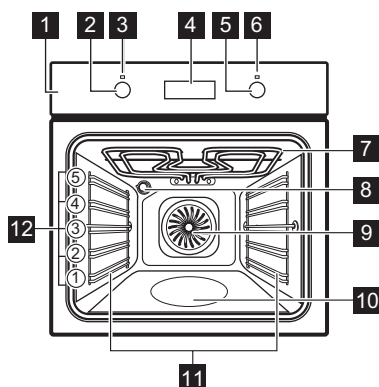

- 1 Juhtpaneel
- 2 Küpsetusrežiimide nupp
- 3 Toite tuli/sümbol
- 4 Ekraan
- 5 Temperatuuri juhtnupp
- 6 Temperatuuri indikaator/sümbol
- 7 Kuumutuselement
- 8 lamp
- 9 Ventilaator
- 10 Veesüvend
- 11 Riiulitugi, eemaldatav
- 12 Riiuli asendid

4.2 Lisatarvikud

- **Traatrest**
Küpsetusnõudele, koogivormidele, praadidele.
- **Küpsetusplaat**
Kookide ja küpsiste jaoks.
- **Grill-/küpsetuspann**

Küpsetamiseks ja röstimiseks või pannina rasva kogumiseks.

- **Teleskoopsiinid**
Teleskoopsiinid võimaldavad reste hõpsamalt sisestada ja eemaldada.

5. JUHTPANEEL

5.1 Sisselükatavad nupud

Seadme kasutamiseks vajutage nuppu. Nupp tuleb välja.

5.2 Sensorväljad / nupud

—	Kellaaja valimiseks.
⌚	Kella funktsiooni määramiseks.
+	Kellaaja valimiseks.

5.3 Ekraan

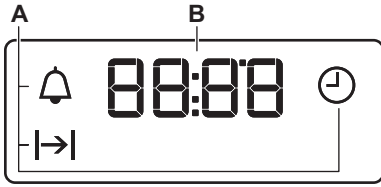

- A. Kella funktsioonid
B. Taimer

6. ENNE ESMAKORDSET KASUTAMIST

⚠ HOIATUS!

Vt ohutust käsitlevaid peatükke.

6.1 Enne esmakordset kasutamist

Eelkuumutuse ajal võib ahjust tulla lõhna ja suitsu. Veenduge, et ruum on hästi ventileeritud.



1. samm



2. samm



3. samm

Seadke kell õigeks

1. – vajutage aja seadmiseks. Umbes 5 sekundi pärast vilkumine lakkab ja ekraanil kuvatakse aeg.

Puhastage ahi

1. Eemaldage ahjust kõik tarvikud ja eemaldatavad restitoided.
2. Puhastage ahju ja tarvikuid ainult mikrokiudlapi, sooja vee ning pehmetoimelise pesuvahendiga.

Eelkuumutage tühja ahju

1. Seadke maksimumtemperatuur funktsioonile: Aeg: 1 h.
2. Seadke maksimumtemperatuur funktsioonile: Aeg: 15 min.
3. Seadke maksimumtemperatuur funktsioonile: Aeg: 15 min.

Lülitage ahi välja ja oodake, kuni see on jahtunud. Pange tarvikud ja eemaldatavad restitoided ahju.

7. IGAPÄEVANE KASUTAMINE

⚠ HOIATUS!

Vt ohutust käsitlevaid peatükke.

7.1 Kuidas valida: Küpsetusrežiim



1. samm Ahjufunktsiooni valimiseks keerake ahjufunktsioonide nuppu.

2. samm Temperatuuri valimiseks keerake juhtnuppu.

3. samm Pärast küpsetamise lõppu keerake nupud väljas-asendisse, et ahi välja lülitada.

7.2 Küpsetusrežiimid

Küpsetusrežiim	Kasutamine
 Väljas-asend	Ahi on väljas.
 Sisevalgustus	Valgusti sisselülitamiseks.
 Pöördõhk	Küpsetamiseks korraka kuni kolmel tasandil ja toidu kuivatamiseks. Seadke ahju temperatuur 20 - 40 °C madalamaks kui funktsiooniga Tavapärane küpsetamine.
 Niiske küpsetus pöördõhuga	Funktsioon küpsetamise ajal energia säästmiseks. Selle funktsiooni kasutamisel võib ahju sisemine temperatuur erineda valitud temperatuurist. Kuumutusvõimsus võib väheneda. Lisateavet leiate jaotisest "Igapäevane kasutamine", Märkused: Niiske küpsetus pöördõhuga.
 Alumine kuumutus	Krõbeda põhjaga kookide küpsetamiseks ja toidu hoidistamiseks.
 Grill	Õhemate toidupalade grillimiseks ja leiva röstimiseks.
 Kiirgrill	Suuremas koguses õhemate palade grillimiseks ja leiva röstimiseks.

Küpsetusrežiim	Kasutamine
 Turbogrill	Suurte kondiga liha- või linnulihtükide röstimiseks ühel ahju-tasandil. Gratineerimiseks ja pruunistamiseks.
 Pitsa funktsioon	Pitsa küpsetamiseks. Intensiivseks pruunistamiseks ja krõbeda põhja saavutamiseks.
 Tavapärane küpsetamine / Katalüüs	Ühel ahjutasandil küpsetamiseks ja röstimiseks. Vt jaotist "Hooldus ja puhastus", kust leiate lisateavet katalüütilise puhastuse kohta.

7.3 Märkused: Niiske küpsetus pöördõhuga

Seda funktsiooni kasutati energiaklassi ja ökodisaini nõuete järgimiseks (vastavalt EU 65/2014 ja EU 66/2014). Testid vastavalt standardile:

IEC/EN 60350-1



Ahjuuks peab küpsetamise ajal olema suletud, et vältida kasutatava funktsiooni katkestamist ja tagada ahju töötamine võimalikult suure energiatõhususega.

Toiduvalmistamisjuhised leiate jaotisest „Nõuanded ja näpunäited“, Niiske küpsetus pöördõhuga. Üldiseid energiasäästunõuandeid leiate jaotisest „Energiatõhusus“ alajaotisest Energiasääst.

8. KELLA FUNKTSIOONID

8.1 Kella funktsioonid

Kellafunktsioon	Rakendus
 Kellaaeg	Kellaaja määramiseks, muutmiseks või kontrollimiseks.

Kellafunktsioon	Rakendus
 Kestus	Ahju tööaja kestuse määramiseks.
 Minutilugeja	Pöördloenduse seadistamiseks See funktsioon ei mõjuta ahju tööd. Saate funktsiooni valida igal ajal, ka siis, kui ahi on välja lülitatud.

8.2 Kuidas seadistada: Kella funktsioonid

Kuidas seadistada: Kellaeg

 – vilgub, kui ühendate ahju elektrivõrku, kui on olnud elektrikatkestus või kui taimer pole seatud.

+, **—** – vajutage aja seadmiseks.
 Umbes 5 sekundi pärast vilkumine lakkab ja ekraanil kuvatakse aeg.

Kuidas muuta: Kellaeg



1. samm  – vajutage korduvalt kellaaja muutmiseks.  – hakkab vilkuma.

2. samm **+**, **—** – vajutage aja seadmiseks.
 Umbes 5 sekundi pärast vilkumine lakkab ja ekraanil kuvatakse aeg.

Kuidas seadistada: Kestus

1. samm Seadke ahju funktsioon ja temperatuur.

2. samm  – vajutage korduvalt.  – hakkab vilkuma.

3. samm **+**, **—** – vajutage, et valida kestus.
 Näidikul kuvatakse: 
 – vilgub, kui seatud aeg lõpeb. Kõlab helisignaali ja ahi lülitub välja.

4. samm Kasutage suvalist nuppu, et signaal välja lülitada.

5. samm Keerake nupud väljas-asendisse.

Kuidas seadistada: Minutilugeja

1. samm  – vajutage korduvalt.  – hakkab vilkuma.

2. samm **+**, **—** – vajutage aja seadmiseks.
 Funktsioon käivitub automaatselt 5 sekundi pärast.
 Kui valitud aeg saab täis, kostab helisignaali.

3. samm Kasutage suvalist nuppu, et signaal välja lülitada.

4. samm Keerake nupud väljas-asendisse.

Kuidas tühistada: Kella funktsioonid

1. samm  – vajutage korduvalt, kuni kellafunktsiooni sümbol hakkab vilkuma.

2. samm Vajutage ja hoidke all: .
Kellafunktsioon lülitub mõne sekundi pärast välja.

9. TARVIKUTE KASUTAMINE

HOIATUS!

Vt ohutust käsitlevaid peatükke.

9.1 Tarvikute sisestamine

Väike ülaosas asuv sälk suurendab turvalisust. Sälgud kujutavad endast ka

libisemisvastast abinõud. Kõrged servad aitavad ära hoida ahjunõude restilt mahalibisemist.

Traatrest:

Lükake rest ahjuriili toe juhtsoontele ja jälgige, et restikumerused oleksid allpool.

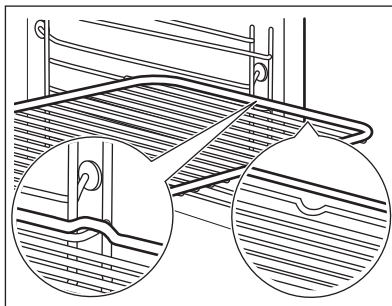

Küpsetusplaat / Sügav pann:

Lükake ahjuresi riuliraami juhtsoonte vahele.

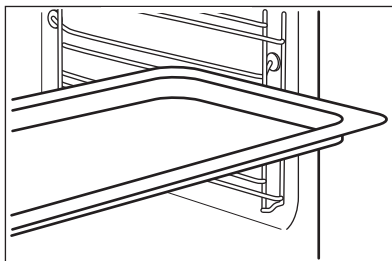

9.2 Teleskoopsiinide kasutamine

Ärge teleskoopsiine õlitage.

Enne ukse sulgemist peavad teleskoopsiinid olema täielikult ahju sisse lükatud.

1. samm tõmmake parem- ja vasakpoolne teleskoopsiin välja.

2. samm Asetage traatrest teleskoopsiinidele ja lükake siinid ettevaatlikult ahju sisse.

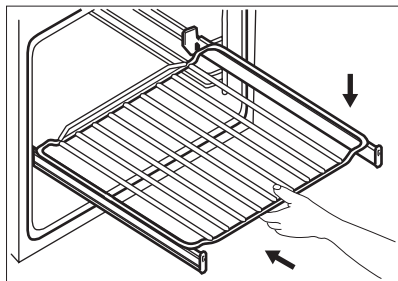
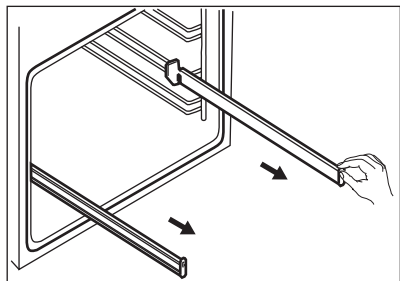

10. LISAFUNKTSIOONID

10.1 Jahutusventilaator

Seadme töö ajal lülitub jahutusventilaator automaatselt sisse, et hoida seadme pinnad jahedana. Kui lülitate seadme välja, siis jätkab jahutusventilaator töötamist kuni seadme mahajahtumiseni.

10.2 Turvatermostaat

Ahju vale kasutamine või katkised osad võivad põhjustada ohtlikku ülekuumenemist. Selle ärahoidmiseks on ahjul olemas ohutustermostaat, mis katkestab toitevarustuse. Ahi lülitub uuesti automaatselt sisse, kui temperatuur on langenud.

11. VIHJEID JA NÄPUNÄITEID



Vt ohutust käsitlevaid peatükke.

11.1 Soovitused söögivalmistamiseks

Ahjus on viis tasandit.

Ahjuatasandeid loetakse altpoolt üles.

Teie ahi võib küpsetada või praadida erinevalt teie eelmisest ahjust.

Kookide küpsetamine

Ärge avage ahjuust enne, kui 3/4 toiduvalmistamisajast on möödunud.

Kui kasutate korraga kaht küpsetusplaati, jätke nende vahele üks tasand tühjaks.

Liha ja kala valmistamine

Kasutage väga rasvase toidu korral sügavat panni, et ahjule ei tekiks plekke, mis võivad olla püsivad.

Enne lahtilõikamist laske lihal ligikaudu 15 minutit seista, et mahlad välja ei nõrguks.

Liigse suitsu vältimiseks ahjus praadimise ajal lisage sügavale pannile veidi vett. Suitsu kondenseerumise vältimiseks lisage vett, niipea kui see on kuivanud.



Toiduvalmistamisajad

Toiduvalmistamisajad sõltuvad toidu tüübist, konsistentsist ja mahust.

Algul jälgige toiduvalmistamise ajal ahju tööd. Leidke selle seadme kasutamisel oma toiduvalmistamisnõude, retseptide ja koguste kohta parimad seadistused (kuumuse seadistus, toiduvalmistamisaeg jne).



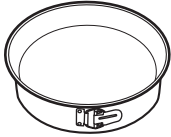

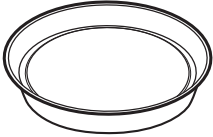
11.2 Niiske küpsetus pöördõhuga – soovitatavad lisatarvikud





Kasutage tumedaid ja mittepeegeldava pinnaga nõusid. Need tõmbavad kuumust paremini sisse kui heledad ja peegelduvad pinnad.

			
Pitsapann	Küpsetusnõu	Portsjoninõu	Pirukavorm
Tume, mittepeegelduv 28 cm läbimõõduga	Tume, mittepeegelduv 26 cm läbimõõduga	Keraamiline 8 cm läbimõõduga, 5 cm kõrged	Tume, mittepeegelduv 28 cm läbimõõduga

11.3 Niiske küpsetus pöördõhuga







Parimate tulemuste saamiseks järgige alltoodud tabelis olevaid soovitusi.







		 (°C)		 (min)
Magusad rullid, 12 tükki	küpsetusplaat või rasvapann	175	3	40 - 50
Rullid, 9 tükki	küpsetusplaat või rasvapann	180	2	35 - 45
Pitsa, külmutatud, 0,35 kg	ahjures	180	2	45 - 55
Rullbiskviit	küpsetusplaat või rasvapann	170	2	30 - 40
Šokolaadikook	küpsetusplaat või rasvapann	170	2	45 - 50
Suflee, 6 tükki	keraamilised ahjuvormid traatrestil	190	3	45 - 55
Biskviitaignast põhi	pirukavorm traatrestil	180	2	35 - 45
Victoria võileib	ahjuvorm ahjures	170	2	35 - 50
Pošeeritud kala, 0,3 kg	küpsetusplaat või rasvapann	180	2	35 - 45
Terve kala, 0,2 kg	küpsetusplaat või rasvapann	180	3	25 - 35
Kalafilee, 0,3 kg	pitsaplaat traatrestil	170	3	30 - 40
Pošeeritud liha, 0,25 kg	küpsetusplaat või rasvapann	180	3	35 - 45
Šašlõkk, 0,5 kg	küpsetusplaat või rasvapann	180	3	40 - 50
Küpsised, 16 tükki	küpsetusplaat või rasvapann	150	2	30 - 45
Makroonid, 20 tükki	küpsetusplaat või rasvapann	180	2	45 - 55

		 (°C)		 (min)
Muffinid, 12 tükki	küpsetusplaat või rasvapann	170	2	30 - 40
Soolased kondiitritooted, 16 tükki	küpsetusplaat või rasvapann	170	2	35 - 45
Muretaignaküpsised, 20 tükki	küpsetusplaat või rasvapann	150	2	40 - 50
Koogikesed, 8 tükki	küpsetusplaat või rasvapann	170	2	30 - 40
Köögilijlad, pošeeritud, 0,4 kg	küpsetusplaat või rasvapann	180	2	35 - 45
Vegan-omlett	pitsaplaat traatrestil	180	3	35 - 45
Vahemerepäraseid köögiviljad, 0,7 kg	küpsetusplaat või rasvapann	180	4	35 - 45

11.4 Teave katseasutustele

Testid vastavalt standardile IEC 60350-1.

				 (°C)	 (min)	
Väikesed koogid, 20 tk plaadil	Tavapärase küpsetamine	Küpsetusplaat	3	170	20 - 35	-
Väikesed koogid, 20 tk plaadil	Pöördõhk	Küpsetusplaat	3	150 - 160	20 - 35	-
Väikesed koogid, 20 tk plaadil	Pöördõhk	Küpsetusplaat	2 ja 4	150 - 160	20 - 35	-
Õunakook, 2 vormis Ø 20 cm	Tavapärase küpsetamine	Traatrest	2	180	70 - 90	-
Õunakook, 2 vormis Ø 20 cm	Pöördõhk	Traatrest	2	160	70 - 90	-
Rasvatu biskviitkook, Ø 26 cm koozivorm	Tavapärase küpsetamine	Traatrest	2	170	40 - 50	Eelkuumutage ahju 10 min.
Rasvatu biskviitkook, Ø 26 cm koozivorm	Pöördõhk	Traatrest	2	160	40 - 50	Eelkuumutage ahju 10 min.

				 (°C)	 (min)	
Rasvatu biskviitkook, Ø 26 cm kooivorm	Pöördõhk	Traatrest	2 ja 4	160	40 - 60	Eelkuumutage ahju 10 min.
Liivaküpsised	Pöördõhk	Küpsetusplaat	3	140 - 150	20 - 40	-
Liivaküpsised	Pöördõhk	Küpsetusplaat	2 ja 4	140 - 150	25 - 45	-
Liivaküpsised	Tavapärase küpsetamine	Küpsetusplaat	3	140 - 150	25 - 45	-
Röstleib/sai, 4–6 tk	Grill	Traatrest	4	max	1 - 5	Eelkuumutage ahju 10 min.
Veiseliha-burger, 6 tükki, 0,6 kg	Grill	Traatrest, rasvapann	4	max	20 - 30	Pange ahjuresst neljandale ahjutasandile ja rasvapann kolmandale tasandile. Keerake toitu küpsetusaja möödumisel. Eelkuumutage ahju 10 min.

12. PUHASTUS JA HOOLDUS

HOIATUS!

Vt ohutust käsitlevaid peatükke.

12.1 Märkused puhastamise kohta



Puhastusvahendid

Puhastage seadme esikülge ainult mikrokiudlapi, sooja vee ning pehmetoimelise pesuvahendiga. Kontrollige ja puhastage ahjuõõnsuse raami ümber olevat tihendit.

Metallpindadel kasutage puhastusvahendi lahust.

Plekkide eemaldamiseks kasutage pehmetoimelist puhastusvahendit. Ärge kasutage seda katalüütilisel pinnal.



Igapäevane kasutamine

Puhastage ahi pärast igakordset kasutamist. Toidujääkide kogunemine võib kaasa tuua süttimise.

Niiskus võib kondenseeruda seadmesse või selle klaaspaneelidele. Kondenseerumise vähendamiseks laske seadmel enne küpsetamist 10 minutit töötada. Ärge jätke toitu seadmesse kauemaks seisma kui 20 minutit. Kuivatage pärast kasutamist seadme sisemus ainult mikrokiudlapiga.



Lisatarvikud

Pärast igat kasutuskorda puhastage kõik ahju tarvikud ja laske neil kuivada. Kasutage ainult mikrokiudlappi sooja vee ja õrna puhastusvahendiga. Ärge peske tarvikuid nõudepesumasinas.

Ärge puhastage mITTenakkuva pinnaga tarvikuid abrasiivse puhastusvahendi või teravate esemetega.

12.2 Kuidas eemaldada: restitoid

Ahju puhastamiseks eemaldage restitoid .

1. samm Lülitage ahi välja ja oodake, kuni see on jahtunud.

2. samm Tõmmake ahjuriili tugede esiosa külgselina küljest lahti.

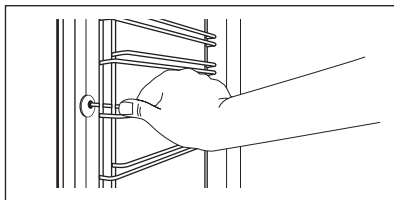

3. samm Tõmmake ahjuresti toe tagaosaga külgselina küljest lahti ja eemaldage.

4. samm Asetage ahjuresti toed tagasi vastupidises järjekorras. Teleskoopsiinidel olevad kinnitustihvtid peavad olema suunatud ettepoole.

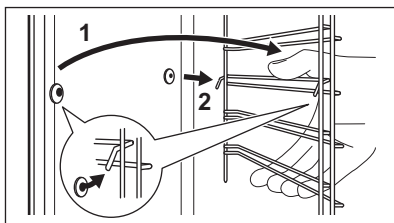

12.3 Kuidas kasutada: Katalüütiline puhastus

Ahjuõõnsuses asuvad katalüütilised paneelid. Katalüüsipaneelid imavad katalüüsi käigus rasva.

Katalüütilise kihi laigud või värvimuutused ei avalda mõju puhastamisele.

Enne katalüütilist puhastust

Lülitage ahi välja ja oodake, kuni see on jahtunud.

Eemaldage kõik tarvikud.

Puhastage ahjupõhja ja sisemist ukseklaasi sooja vee, pehmetoimelise nõudepesuvahendi ja pehme lapiga.

Ahju puhastamine katalüütilisel meetodil

1. samm

2. samm

3. samm

Valige ahju funktsioon ja ahju tem-

peratuur: 250 °C
Kestus: 1 h

Pärast puhastamist keerake ahjufunktsioonide nupp väljas-asendisse.

Kui ahi on jahtunud, puhastage sisemust niiske ja pehme lapiga.

12.4 Kuidas eemaldada ja paigaldada: uks

Ahjuksel on kolm klaaspaneeli. Puhastamiseks saate ukse ja seesmised klaaspaneelid eemaldada. Enne klaaspaneelide eemaldamist lugege tähelepanelikult läbi terve peatükk "Ukse eemaldamine ja paigaldamine".

⚠ ETTEVAATUST!

Ärge kasutage ahju ilma klaaspaneelideta.

- 1. samm** Avage uks täielikult ja hoidke mõlemast uksehingest kinni.

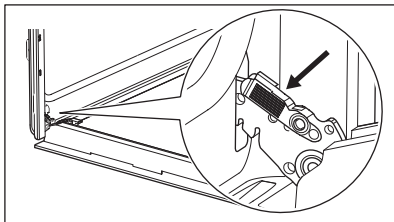

- 2. samm** Tõstke ja tõmmake sulguritest, kuni need lahti klõpsatavad.

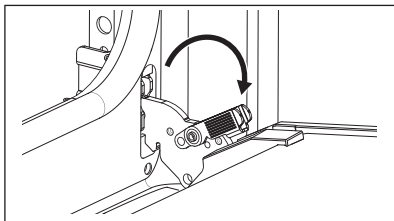

- 3. samm** Sulgege ahjuuks poole peale esimeses avatud asendis. Seejärel tõstke ja tõmmake ust, et see oma kohalt eemaldada.

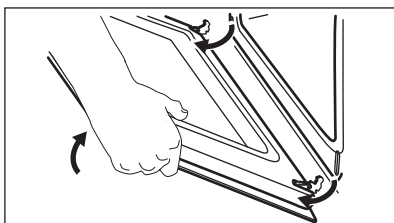

- 4. samm** Asetage uks pehmele ja tasasele pinnale.

- 5. samm** Vajutage ukse ülemises servas olevat ukse-liistu (B) kummaltki küljelt sissepoole, et klamberkinnitus vabastada.

- 6. samm** Eemaldamiseks tõmmake ukseliistu ettepoole.

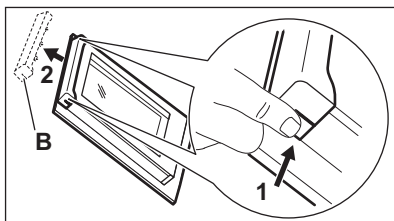

- 7. samm** Hoidke kinni ukse klaaspaneelide ülemisest servast ja tõmmake need ükshaaval ettevaatlikult välja. Alustage ülemisest paneelist. Jälgige, et klaas libiseks hoidikutest täielikult välja.

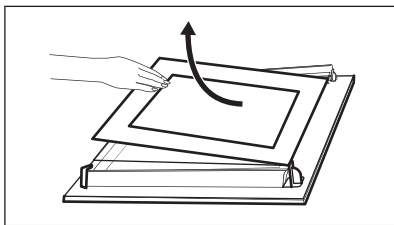

- 8. samm** Puhastage klaaspaneele seebi ja veega. Kuivatage klaaspaneele ettevaatlikult. Ärge peske klaaspaneele nõudepesumasinas.

- 9. samm** Pärast puhastamist paigutage klaaspaneel ja ahjuuks tagasi oma kohale.

Kui uks on õigesti paigaldatud, kuulete sulgurite kinnitamisel klõpsatust.

Veenduge, et asetate klaaspaneelid (A ja B) tagasi õiges järjekorras. Otsige klaaspaneeli pinnalt üllesümbol või kiri; iga klaaspaneel on erinev, et teha lahtivõtmine ja tagasipanek kergemaks. Ükseliistu õigel paigaldamisel kostab klõps. Veenduge, et keskmised klaaspaneelid on paigaldatud oma kohale õigesti.

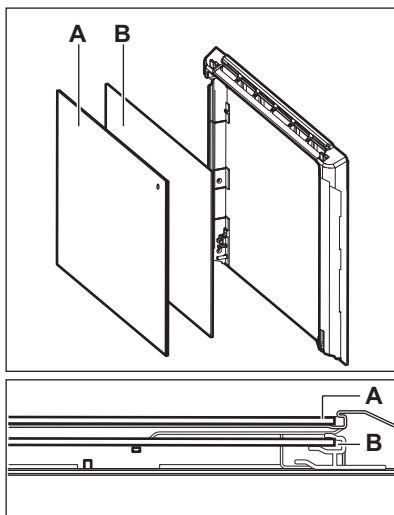

12.5 Kuidas asendada: lamp

⚠ HOIATUS!

Elektrilöögi oht!
Lamp võib olla kuum.

Hoidke halogeenlampi alati riidelapiga, et lambile ei sattuks rasvajääke.

Enne lambi vahetamist:

1. samm

Lülitage ahi välja. Oodake, kuni ahi on jahtunud.

2. samm

Eemaldage ahi vooluvõrgust.

3. samm

Pange ahju põhjale riie.

Tagumine lamp

- 1. samm** Klaaskatte eemaldamiseks keerake seda.
- 2. samm** Puhastage klaaskate.
- 3. samm** Asendage lamp sobiva 300 °C taluva kuumakindla lambiga.
- 4. samm** Paigaldage klaaskate.

13. VEAOTSING

HOIATUS!

Vt ohutust käsitlevaid peatükke.

13.1 Mida teha, kui...

Tabelis loetlemata variantide puhul pöörduge volitatud teeninduskeskuse poole.

Probleem	Kontrollige, kas:
Ahi ei kuumene.	Kaitse on vallandunud.

Probleem	Kontrollige, kas:
Uksetihend on katki.	Ärge kasutage ahju. Võtke ühendust volitatud teeninduskeskusega.
Ekraanil kuvatakse „12.00“.	Toimus elektrikatkestus. Seadke kella-aeg.
Lamp ei tööta.	Lamp on läbi põlenud.

13.2 Hooldusandmed

Kui te ei suuda probleemile ise lahendust leida, siis võtke ühendust edasimüüja või teeninduskeskusega.

Vajalikud teeninduskeskuse andmed leiате andmesildilt. Andmesildi leiате seadme sisepinna esiraamilt. Ärge andmesilti seadme sisemusest eemaldage.

Soovitame kirjutada andmed siia:

Mudel (MOD.)

Tootenumber (PNC)

Seerianumber (S.N.)

14. ENERGIATÕHUSUS

14.1 Tooteinfo ja toote infoleht

Tarnija nimi	Electrolux
Mudeli tunnus	EOF3C50H 949496966
Energiatõhususe indeks	95.3
Energiatõhususe klass	A
Energiatarve standardse koormusega, tavarežiim	0.95 kWh/tsükkel

Energiatarve standardse koormusega, ventilaatoriga režiim	0.81 kWh/tsükkel
Kambrite arv	1
Soojusallikas	Elekter
Helitugevus	72 l
Ahju tüüp	Integreeritud ahi
Mass	28.3 kg

IEC/EN 60350-1 – Kodumajapidamises kasutatavad elektrilised toiduvalmistusseadmed – 1. osa: Pliidid, ahjud, auruahjud ja grillid – Efektiivsuse mõõtmise meetodid.

14.2 Energia kokkuhoid



Seadmel on omadused, mis aitavad säästa energiat igapäevasel toiduvalmistamisel.

Veenduge, et seadme töötamise ajal on seadme uks korralikult kinni. Ärge küpsetamise ajal seadme ust liiga tihti avage. Jälgige, et uksetihend oleks puhas ja korralikult omal kohal.

Energia kokkuhoiu tagamiseks kasutage metallnõusid.

Kui võimalik, ärge eelkuumutage seadet enne küpsetamist.

Kui valmistate järjest mitu küpsetist, püüdke need ahju panna võimalikult lühikeste vahedega.

Küpsetamine pöördõhuga

Võimalusel kasutage energia kokkuhoiuks pöördõhuga küpsetusrežiime.

Jääkkuumus

Kui küpsetusaeg on pikem kui 30 minutit, vähendage vähemalt 3–10 minutit enne küpsetusaja lõppu seadme temperatuuri. Seadme sees oleva jääkkuumuse abil küpsemine jätkub.

Muude toitude soojendamiseks kasutage jääkkuumust.

Toidu soojashoidmine

Jääkkuumuse kasutamiseks ja toidu soojashoidmiseks valige madalaim võimalik temperatuur.

Niiske küpsetus pöördõhuga

Funktsioon, mis säästab küpsetamise ajal energiat.

15. JÄÄTMEKÄITLUS

Sümboliga  tähistatud materjalid võib ringlusse suunata. Selleks viige pakendid vastavatesse konteineritesse. Aidake hoida keskkonda ja inimeste tervist ja suunake elektri- ja elektroonilised jäätmed ringlusse.

Ärge visake sümboliga  tähistatud

seadmeid muude majapidamisjäätmete hulka. Viige seade kohaliku ringluspunkti või pöörduge abi saamiseks kohalikku omavalitsusse.

MĒS DOMĀJAM PAR JUMS

Paldies, ka iegādājāties Electrolux ierīci. Esat izvēlējušies produktu, kas jau vairākus gadu desmitus apvieno profesionālas pieredzes un inovāciju. Atjautīgs un stilīgs, radīts, ņemot vērā jūsu vēlmes. Tāpēc katru reizi lietojot, varat būt droši, ka sasniegsiet izcilus rezultātus.

Lai arī lūdzam Electrolux pasaulē!

Apmeklējiet mūsu tīmekļa vietni, lai:



saņemt lietošanas ieteikumus un brošūras, kā arī traucējummeklēšanas, servisa un remonta informāciju:

www.electrolux.com/support

reģistrētu savu ierīci labāka servisa saņemšanai:

www.registerelectrolux.com



iegādātos savai ierīcei papildpiederumus, vienreizējas lietošanas materiālus un oriģinālās rezerves daļas:

www.electrolux.com/shop

KLIENTU APKALPOŠANA UN SERVISS

Izmantojiet tikai oriģinālas rezerves daļas.

Sazinoties ar mūsu pilnvaroto servisa centru, nodrošiniet, lai jums būtu pieejami šādi dati: modelis, PNC, sērijas numurs.

Šī informācija ir norādīta uz datu plāksnītes.

 Uzmanību / drošības informācija

 Vispārīga informācija un ieteikumi

 Ar vidi saistīta informācija

Izmaiņu tiesības rezervētas.

SATURS

1. DROŠĪBAS INFORMĀCIJA.....	46
2. DROŠĪBAS NORĀDĪJUMI.....	47
3. UZSTĀDĪŠANA.....	50
4. IZSTRĀDĀJUMA APRAKSTS.....	52
5. VADĪBAS PANELIS.....	52
6. PIRMS PIRMĀS IZMANTOŠANAS REIZES.....	53
7. IZMANTOŠANA IKDIENĀ.....	53
8. PULKSTENA FUNKCIJAS.....	54
9. PIEDERUMU LIETOŠANA.....	56
10. PAPILDFUNKCIJAS.....	57
11. IETEIKUMI UN PADOMI.....	57
12. APRŪPE UN TĪRĪŠANA.....	60
13. PROBLĒMRISINĀŠANA.....	64
14. ENERGOEFEKTIVITĀTE.....	65
15. APSVĒRUMI PAR VIDES AIZSARDZĪBU.....	66

1. ⚠️ DROŠĪBAS INFORMĀCIJA

Pirms ierīces uzstādīšanas un lietošanas rūpīgi izlasiet pievienotos norādījumus. Ražotājs neatbild par savainojumiem un bojājumiem, kas radušies ierīces nepareizas uzstādīšanas vai izmantošanas rezultātā. Glabājiet šīs instrukcijas drošā, pieejamā vietā, lai tās varētu izmantot nākotnē.

1.1 Bērnu un neaizsargātu personu drošība

- Šo ierīci drīkst izmantot bērni no 8 gadu vecuma un cilvēki ar ierobežotām fiziskām, sensorām vai garīgām spējām vai pieredzes un zināšanu trūkumu atbildīgas personas uzraudzībā vai, ja tie ir informēti par ierīces drošu lietošanu un izprot potenciālos riskus. Bērniem no līdz 8 gadu vecumam un personām ar ļoti plašu un sarežģītu invaliditāti jāliedz piekļuve ierīcei, ja vien tos nepārtraukti neuzrauga.
- Mazi bērni jāuzrauga, lai viņi nerotaļātos ar ierīci.
- Neļaujiet bērniem tuvoties iepakojumam un atbrīvojieties no tā pienācīgā veidā.
- UZMANĪBU: Ierīce un tās pieejamās detaļas lietošanas laikā sakarst. Neļaujiet bērniem un mājdzīvniekiem atrasties ierīces tuvumā, kad tā tiek lietota vai atdziest.
- Ja ierīcei ir bērnu drošības ierīce, tā jāaktivizē.
- Bērni nedrīkst tīrīt ierīci un veikt tās apkopi bez uzraudzības.

1.2 Vispārīgā drošība

- Šī ierīce paredzēta tikai ēdiena gatavošanai.
- Šī ierīce ir izstrādāta tikai izmantošanai mājās apstākļos un telpās.
- Šo ierīci var izmantot birojos, viesnīcu viesu numuriņos, pansiju viesu numuriņos, lauku viesu mājās un citās līdzīgās uzturēšanās vietās, kurās izmantošana nepārsniedz (vidējo) mājsaimniecības lietošanas intensitāti.
- Ierīces uzstādīšanu un vada nomaiņu drīkst veikt tikai kvalificēts speciālists.

- Nelietojiet ierīci pirms tās iebūvēšanas.
- Pirms visu veidu apkopes veikšanas atvienojiet ierīci no elektrotīkla.
- Ja elektrības vads ir bojāts, lai izvairītos no elektrības trieciena riska, tas jānomaina ražotājam, pilnvarotam servisa centram vai citam kvalificētam speciālistam.
- UZMANĪBU: Pirms spuldzes nomaiņas pārlicinieties, ka ierīce ir izslēgta, lai izvairītos no strāvas trieciena iespējamības.
- UZMANĪBU: Ierīce un tās pieejamās detaļas lietošanas laikā sakarst. Nepieskarieties sildelementiem un ierīces iekšienes virsmai.
- Vienmēr izmantojiet cimdus, lai izņemtu vai ievietotu papildpiederumus vai gatavošanas traukus.
- Lai izņemtu plauktu balstus, vispirms pavelciet nost no sānu sienām plauktu balsta priekšpusi, un tad aizmugurējo daļu. Uzstādiet plauktu atbalstus, veicot iepriekšminētās darbības pretējā secībā.
- Ierīces tīrīšanai neizmantojiet tvaika tīrītāju.
- Plīts virsmas stikla durvju tīrīšanai neizmantojiet raupjus, abrazīvus tīrīšanas līdzekļus vai asus metāla skrāpjus, jo tie var saskrāpēt virsmas, un tādējādi stikls var saplīst.

2. DROŠĪBAS NORĀDĪJUMI

2.1 Uzstādīšana



BRĪDINĀJUMS!

Ierīci drīkst uzstādīt tikai kvalificēta persona.

- Noņemiet visu iesaiņojumu.
- Neuzstādiet un nelietojiet bojātu ierīci.
- Ievērojiet kopā ar ierīci piegādātās uzstādīšanas norādes.
- Vienmēr uzmanīgi pārvietojiet ierīci, jo tā ir smaga. Vienmēr izmantojiet drošības cimdus un slēgtus apavus.
- Nevelciet ierīci aiz roktura.
- Uzstādiet ierīci drošā un atbilstošā vietā, kas atbilst uzstādīšanas prasībām.

- Nodrošiniet starp blakus uzstādītām ierīcēm piemērotu attālumu.
- Pirms ierīces uzstādīšanas pārlicinieties, ka būs iespējams brīvi atvērt tās durvis.
- Ierīce ir aprīkota ar elektrisku dzesēšanas sistēmu. Tā ir jādarbina ar elektrības padevi.

Skapīša minimālais augstums (skapīša zem darba virsmas minimālais augstums)	590 (600) mm
---	--------------

Skapīša platums	560 mm
-----------------	--------

Skapīša dziļums	550 (550) mm
-----------------	--------------

ierīces priekšpusē augstums	594 mm
ierīces aizmugures augstums	576 mm
ierīces priekšpusē platumš	595 mm
ierīces aizmugures platumš	559 mm
ierīces dziļums	569 mm
ierīces iebūvēšanas dziļums	548 mm
ierīces dziļums ar atvērtām durvīm	1022 mm
Ventilācijas atveres minimālais izmērs. Atvere apakšējā aizmugurējā daļā	560x20 mm
Strāvas kabeļa garums. Kabelis tiek novietots aizmugurējā labajā stūrī	1500 mm
Montāžas skrūves	4x25 mm

2.2 Elektrotīkla savienojums

BRĪDINĀJUMS!

Var izraisīt ugunsgrēku un elektrošoku.

- Elektrības padeves pieslēgšana jāveic sertificētam elektriķim.
- Ierīcei jābūt iezemētai.
- Pārliecinieties, ka tehnisko datu plāksnītē norādītie parametri atbilst elektrotīkla parametriem.
- Vienmēr izmantojiet pareizi uzstādītu un drošu kontaktligzdu.
- Nelietojiet daudzkontakta adapterus vai pagarinātājus.
- Rīkojieties uzmanīgi, lai nesabojātu kontaktspraudni un kabeli. Ja iekārtas elektropadeves kabeli nepieciešams nomainīt, to jāveic tuvākajā autorizētajā servisa centrā.
- Neļaujiet strāvas kabeļiem saskarties ar ierīces durvīm vai nišu zem ierīces vai atrasties to tuvumā, it īpaši, ja tā darbojas vai durvis ir karstas.
- Daļas, kas nodrošina aizsardzību pret elektrošoku no strāvu vadošiem un izolētajiem elementiem, jānostiprina tā, lai tos nevarētu noņemt bez instrumentiem.

- Pieslēdziet kontaktspraudni kontaktligzdai tikai uzstādīšanas beigās. Pārbaudiet, vai pēc uzstādīšanas kontaktspraudnim var brīvi piekļūt.
- Ja kontaktligzda ir vaļīga, neievietojiet tajā kontaktspraudni.
- Nekad neatslēdziet ierīci no tīkla, velkot aiz strāvas kabeļa. Vienmēr velciet aiz kontaktspraudņa.
- Ir jāizmanto atbilstošas izolācijas ierīces: automātslēdži, drošinātāji (no turētājiem izskrūvējami drošinātāji), zemējuma noplūdes automātslēdži un savienotāji.
- Elektroinstalācijā jābūt izolācijas ierīcei, kas ļauj atvienot ierīci no visiem elektrotīkla poliem. Izolācijas ierīcē atstarpei starp kontaktiem jābūt vismaz 3 mm.
- Šī ierīce ir aprīkota ar barošanas vadu un kontaktdakšu.

Uzstādīšanai un nomaīnai Eiropā piemērotie kabeļu veidi:

H07 RN-F, H05 RN-F, H05 RRF, H05 VV-F, H05 V2V-F (T90), H05 BB-F

Kabeļa dati ir norādīti Tehnisko datu plāksnītes kopjaukda sadaļā. Tāpat jūs varat aplūkot tabulu:

Kopējā jauda (W)	Vada šķērsgriezums (mm ²)
maksimāli 1380	3x0.75
maksimāli 2300	3x1
maksimāli 3680	3x1.5

Zemējuma vadam (zaļas/dzeltenas krāsas kabelis) jābūt par 2 cm garākam nekā brūnajam fāzes un zilajam neitrālajiem kabeļiem.

2.3 Lietošana

BRĪDINĀJUMS!

Pastāv traumu, apdegumu, elektrošoka vai sprādziena risks.

- Nemainiet šī produkta specifikāciju.
- Pārliecinieties, ka ierīces ventilācijas atveres nav nosprostatas.

- Lietošanas laikā neatstājiet ierīci bez uzraudzības.
- Izslēdziet ierīci pēc katras lietošanas reizes.
- Ievērojiet piesardzību, atverot ierīces durvis, kamēr tā darbojas. Var notikt karsta gaisa izplūšana.
- Nelietojiet ierīci ar mitrām rokām, vai ja ierīce nonākusi saskarē ar ūdeni.
- Nepielietojiet spiedienu uz cepeškrāsns durvīm.
- Nelietojiet ierīci kā darba virsmu vai uzglabāšanai paredzētu virsmu.
- Atveriet ierīces durvis piesardzīgi. Izmantojot sastāvdaļas, kas satur spirtu, var rasties spirta tvaiku un gaisa maisījums.
- Neļaujiet dzirkstelēm vai atvērtai liesmai nonākt saskarē ar ierīci, kad atverat durvis.
- Neievietojiet ierīcē ne nēglabājiet tās tuvumā vai uz tās viegli uzliesmojošas vielas vai ar viegli uzliesmojošām vielām piesūcinātus priekšmetus.

BRĪDINĀJUMS!

Pastāv ierīces bojājumu risks.

- Lai novērstu emaljas bojājumus vai krāsas maiņu:
 - neievietojiet cepeškrāsns traukus vai citus priekšmetus nepastarpināti uz ierīces grīdas.
 - nenovietojiet alumīnija foliju nepastarpināti uz ierīces grīdas;
 - neļaujiet ūdeni karstā ierīcē.
 - neatstājiet ierīcē mitrus traukus un produktus pēc gatavošanas beigām.
 - ievērojiet piesardzību, izņemot vai ievietojot papildaprīkojumu.
- Emaljas vai nerūsējošā tērauda krāsas maiņa neietekmē ierīces darbību.
- Mitrām kūkām izmantojot dziļo pannu. Augļu sulas var radīt paliekošus traipus.
- Vienmēr gatavojiet pārtiku ar aizvērtām ierīces durvīm.
- Ja ierīce ir uzstādīta aiz mēbeļu paneļa (piemēram, aiz durvīm), pārļiecinieties, ka ierīces darbības laikā šīs durvis nekad nav aizvērtas. Aiz aizvērtā mēbeļu paneļa var uzkrāties siltums un mitrums un attiecīgi izraisīt ierīces, iebūvētās mēbeles vai grīdas bojājumus. Neaizveriet mēbeļu

paneli līdz ierīce pēc lietošanas nav pilnīgi atdzisusi.

2.4 Aprūpe un tīrīšana

BRĪDINĀJUMS!

Pastāv savainojumu un ierīces aizdegšanās un bojājumu risks.

- Pirms apkopes izslēdziet ierīci un atvienojiet to no elektrotīkla.
- Pārļiecinieties, vai ierīce ir auksta. Pastāv risks, ka stikla paneli var iepļīst.
- Ja durvju stikla paneli tiek bojāti, nomainiet tos nekavējoties. Sazinieties ar pilnvaroto servisa centru.
- Noņemot durvis no ierīces, rīkojieties uzmanīgi. Durvis ir smagas!
- Regulāri tīriet ierīci, lai novērstu virsmas materiāla nolietošanos.
- Tīriet ierīci ar mitru, mīkstu drānu. Izmantojiet tikai neitrālus mazgāšanas līdzekļus. Neizmantojiet abrazīvus izstrādājumus, abrazīvus sūkļus, šķīdinātājus vai metāla priekšmetus.
- Ja lietojat cepeškrāsns tīrīšanai paredzētus aerosolus, ievērojiet ražotāja drošības norādījumus, kas atrodami uz iepakojuma.
- Netīriet katalītisko emaljas pārklājumu ar mazgāšanas līdzekļiem.

2.5 Iekšējais apgaismojums

BRĪDINĀJUMS!

Pastāv risks saņemt elektrošoku.

- Informācija par šajā produktā esošo lampu (lampām) un atsevišķi nopērkamajām rezerves lampām: Šīs lampas ir paredzētas ekstremāliem fiziskajiem apstākļiem, piemēram, temperatūrai, vibrācijai, mitrumam, mājāsaimniecības ierīcēs vai paredzētas informēšanai par ierīces darbības statusu. Tās nav paredzētas citiem lietošanas veidiem un nav piemērotas mājāsaimniecības telpu apgaismojumam.
- Šis ražojums satur gaismas avotu, kura energoefektivitātes klase ir G.
- Izmantojiet tikai tādu pašu specifiskāciju spuldzes.

2.6 Serviss

- Lai salabotu ierīci, sazinieties ar pilnvarotu servisa centru.
- Izmantojiet tikai oriģinālās rezerves daļas.

2.7 Utilizācija

⚠ BRĪDINĀJUMS!

Pastāv savainošanās vai nosmakšanas risks.

- Sazinieties ar vietējās pašvaldības iestādēm, lai noskaidrotu, kā utilizēt ierīci.
- Atvienojiet ierīci no elektropadeves.
- Nogrieziet strāvas kabeli netālu no ierīces un utilizējiet to.
- Noņemiet durvju fiksatoru, lai bērni vai mājdzīvnieki nevarētu sevi iesprostot ierīcē.

3. UZSTĀDĪŠANA

⚠ BRĪDINĀJUMS!

Skatiet sadaļu "Drošība".

3.1 Iebūve



www.youtube.com/electrolux
www.youtube.com/aeg

How to install your AEG/Electrolux
Oven - Column installation

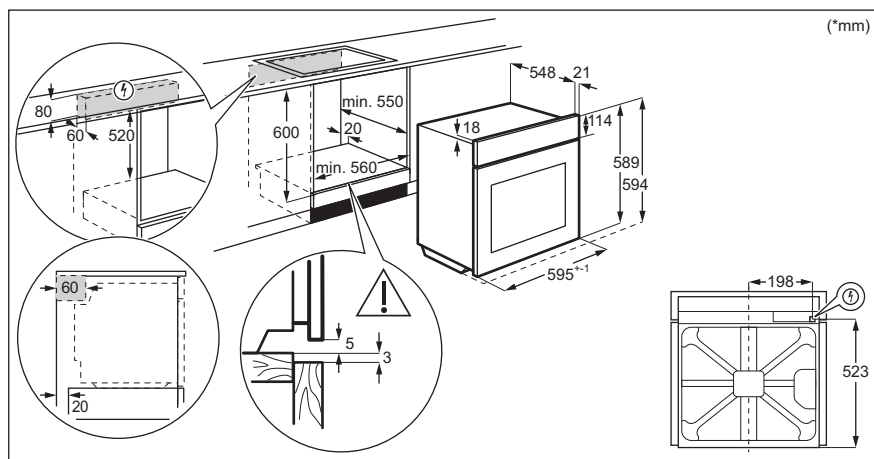

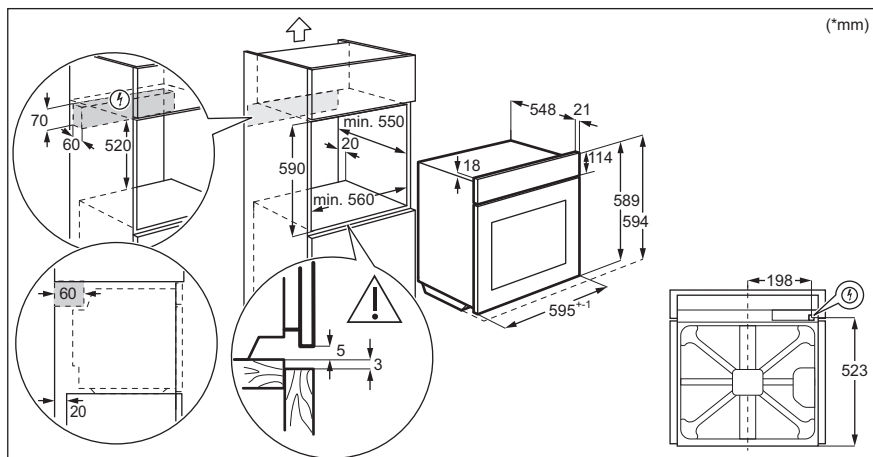

3.2 Ierīces nostiprināšana pie virtuves mēbelēm

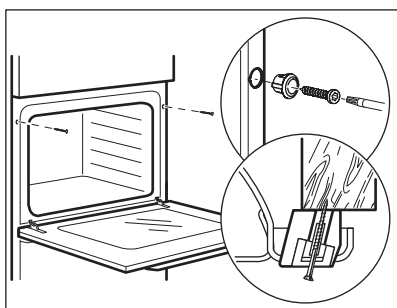

4. IZSTRĀDĀJUMA APRAKSTS

4.1 Vispārējs pārskats

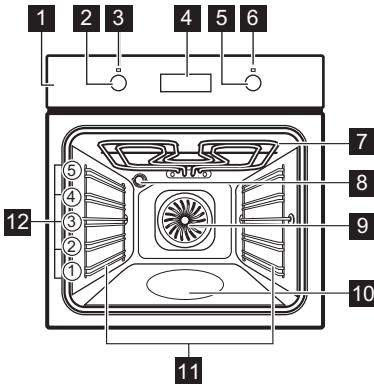

- 1 Vadības panelis
- 2 Karsēšanas funkciju pārslēgs
- 3 Elektropadeves lampa / simbols
- 4 Displejs
- 5 Vadības regulators (temperatūrai)
- 6 Temperatūras indikators/simbols
- 7 Sildelements
- 8 Lampa
- 9 Ventilators
- 10 Tīlnes reljefs
- 11 Plaukta atbalsts, izņemams
- 12 Plauktu līmeņi

4.2 Papildpiederumi

- **Restots plaukts**
Gatavošanas traukiem, kūku formām, cepešiem.
- **Cepamā Paplāte**
Kūkām un biskvītiem.
- **Grila/cepamā panna**

Paredzēts(-a) apbrūnināšanai un cepšanai vai kā paliktis tauku savākšanai.

- **Teleskopiskās vadotnes**
Izmantojot teleskopiskās vadotnes, jūs varat ērtāk ievietot cepeškrāsnī un izņemt no tās paplātes.

5. VADĪBAS PANELIS

5.1 Iegremdējamie regulatori

Lai lietotu ierīci, piespiediet regulatoru. Regulators izvirsīs uz āru.

5.2 Sensora lauki/taustiņi

—	Lai iestatītu laiku.
⌚	Lai iestatītu pulksteņa funkciju.
+	Lai iestatītu laiku.

5.3 Displejs

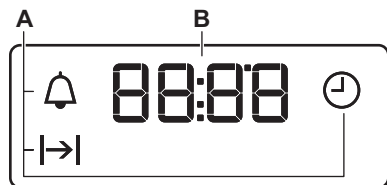

- A. Pulksteņa funkcijas
- B. Taimeris

6. PIRMS PIRMĀS IZMANTOŠANAS REIZES

BRĪDINĀJUMS!

Skatiet sadaļu "Drošība".

6.1 Pirms pirmās lietošanas

Iepriekšējās karsēšanas laikā no cepeškrāsns var izdalīties aromāts un dūmi. Nodrošiniet telpā ventilāciju.



1. solis



2. solis



3. solis



Iestatiet pulksteni

1.  – piespiediet, lai iestatītu laiku. Pēc aptuveni 5 sekundēm indikators pārstāj mirgot un displejs rāda laiku.

Cepeškrāsns tīrīšana

1. Izņemiet no cepeškrāsns visus piederumus un noņemamos plauktu balstus.
2. Tīriet cepeškrāsni un piederumus tikai ar mikrošķiedras drānu, siltu ūdeni un maigu tīrīšanas līdzekli.

Uzsildiet tukšu cepeškrāsni

1. Iestatiet maksimālo temperatūru funkcijai: . Ilgums: 1 h.
2. Iestatiet maksimālo temperatūru funkcijai: . Ilgums: 15 min.
3. Iestatiet maksimālo temperatūru funkcijai: . Ilgums: 15 min.

Izslēdziet cepeškrāsni un uzgaidiet, līdz tā atdziest. Ievietojiet cepeškrāsnī piederumus un izņemamos plauktu balstus.

7. IZMANTOŠANA IKDIENĀ

BRĪDINĀJUMS!







Skatiet sadaļu "Drošība".

7.1 Iestatīšana: Karsēšanas funkcija

- | | |
|----------|---|
| 1. solis | Pagrieziet karsēšanas funkciju pārslēgu, lai izvēlētos karsēšanas funkciju. |
| 2. solis | Pagrieziet vadības pārslēgu, lai izvēlētos temperatūru. |

3. solis Kad gatavošana ir pabeigta, pagrieziet pārslēgus izslēgtā stāvoklī, lai izslēgtu cepeškrāsni.

7.2 Karsēšanas funkcijas

Karsēšanas funkcija	Lietošana
 Izslēgts stāvoklis	Cepeškrāsns ir izslēgta.
 Apgaismojums (lampa)	Apgaismojuma ieslēgšanai.
 Karsēšana ar ventilatoru	Ēdiena vienlaicīgai cepšanai un kaltēšanai līdz pat trīs plauktu līmenī. Iestatiet par 20–40 °C zemāku temperatūru nekā Tradicionālā gatavošana.
 Ventil. kars. ar mitrumu	Šī funkcija ir paredzēta enerģijas taupīšanai gatavošanas laikā. Izmantojot šo funkciju, temperatūra cepeškrāsns iekšpusē var atšķirties no iestatītās temperatūras. Sildīšanas jaudu var samazināt. Plašāka informācija pieejama nodaļā "Ikdienas lietošana" sniegtajās piezīmēs par: Ventil. kars. ar mitrumu.
 Apakškarsēšana	Kūku ar kraukšķīgu pamatni cepšanai un pārtikas konservēšanai.
 Grils	Plānu produktu grilēšanai un maizes grauздēšanai.

Karsēšanas funkcija	Lietošana
 Ātrā grilēšana	Plānu produktu grilēšanai lielā daudzumā un maizes grauздēšanai.
 Infratermiskā grilēšana	Lielākus cepeša gabalu un mājputnu gaļas ar kauliem cepšanai vienā plaukta līmenī. Sacepumu pagatavošana un apbrūnināšana.
 Picas funkcija	Picas cepšanai. Kārtīgai apbrūnināšanai, lai padarītu kraukšķīgu apakšu.
 Tradicionālā gatavošana / Katalīze	Ēdiena gatavošana un cepšana viena plaukta līmenī. Skatiet sadaļu "Apkope un tīrīšana", lai uzzinātu sīkāku informāciju par katalītisko tīrīšanu.

7.3 Ieslēgtas piezīmes. Ventil. kars. ar mitrumu

Šī funkcija tika izmantota, lai atbilstu energoefektivitātes klases un ekodizaina prasībām (saskaņā ar standartu EU 65/2014 un EU 66/2014). Pārbaudes saskaņā ar: IEC/EN 60350-1



Cepeškrāsns durvīm jābūt aizvērtām cepšanas laikā, lai funkcija netiktu pārtraukta un cepeškrāsns darbotos ar vislielāko iespējamo energoefektivitāti.

Gatavošanas norādījumus skatiet sadaļā "Ieteikumi un padomi", Ventil. kars. ar mitrumu. Vispārīgus elektroenerģijas taupīšanas ieteikumus skatiet nodaļas "Energoefektivitāte" sadaļā "Elektroenerģijas taupīšana".

8. PULKSTEŅA FUNKCIJAS

8.1 Pulksteņa funkcijas

Pulksteņa funkcija	Lietošana
 Diennakts laiks	Lai iestatītu, mainītu vai pārbaudītu diennakts laiku.

Pulksteņa funkcija	Lietošana
 Darb. laiks	Lai iestatītu, cik ilgi cepeškrāsnij jādarbojas.
 Laika atgādinājums	Laika atskaites iestatīšanai. Šī funkcija neietekmē cepeškrāsns darbību. Jūs varat iestatīt šo funkciju jebkurā laikā — arī tad, ja cepeškrāsns izslēgta.



8.2 Pulksteņa funkcijas iestatīšana

Diennakts laiks iestatīšana

 – mirgo, pieslēdzot cepeškrāsni elektroenerģijas avotam, pēc elektrības padeves pārtraukuma vai ja nav iestatīts taimeris.

+, **-** – nospiediet, lai iestatītu laiku.
Indikators pārstāj mirgot pēc aptuveni 5 sekundēm, un displejs rāda laiku.

Kā mainīt: Diennakts laiks



1. solis  – nospiediet atkārtoti, lai mainītu diennakts laiku.  – sāk mirgot.

2. solis **+**, **-** – nospiediet, lai iestatītu laiku.
Indikators pārstāj mirgot pēc aptuveni 5 sekundēm, un displejs rāda laiku.

Darb. laiks iestatīšana

1. solis Iestatiet cepeškrāsns funkciju un temperatūru.

2. solis  – nospiediet atkārtoti. Sāk mirgot .

3. solis **+**, **-** – nospiediet, lai iestatītu ilgumu.
Displejā redzams: 
 – mirgo, kad beidzies iestatītais laiks. Atskan skaņas signāls, un cepeškrāsns izslēdzas.

4. solis Nospiediet jebkuru taustiņu, lai izslēgtu skaņas signālu.

5. solis Pagrieziet regulatoru līdz stāvoklim Izslēgts.

Laika atgādinājums iestatīšana

1. solis  – nospiediet atkārtoti.  – sāk mirgot.

2. solis **+**, **-** – nospiediet, lai iestatītu laiku.
Funkcija aktivizējas automātiski pēc 5 sekundēm.
Kad beigsies iestatītais laiks, atskanēs skaņas signāls.

3. solis Nospiediet jebkuru taustiņu, lai izslēgtu skaņas signālu.

4. solis Pagrieziet regulatoru stāvoklī Izslēgts.

Kā atcelt: Pulksteņa funkcijas

1. solis  – nospiediet atkārtoti, līdz sāk mirgot pulksteņa funkcijas simbols.

2. solis Nospiediet un turiet nospiestu: .
Pulksteņa funkcija izslēdzas pēc dažām sekundēm.

9. PIEDERUMU LIETOŠANA

BRĪDINĀJUMS!

Skatiet sadaļu "Drošība".

9.1 Papildpiederumu ievietošana

Neliela iedobe augšpusē palielina drošību.
Šīs iedobes arī palīdz novērst saskāšanās.

Augstā mala ap plauktu neļauj ēdiena gatavošanas traukiem noslīdēt no plaukta.

Restots plaukts:

Iebīdīet plauktu starp cepeškrāsns līmeņa vadotnes stieniem tā, lai kājiņas būtu vērstas uz leju.

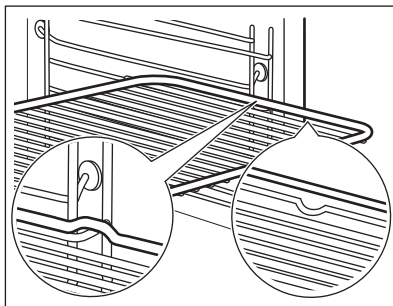

Cepamā Paplāte / Cepamā panna:

Iebīdīet cepamo paplāti starp plauktu atbalsta režģa vadotnēm.

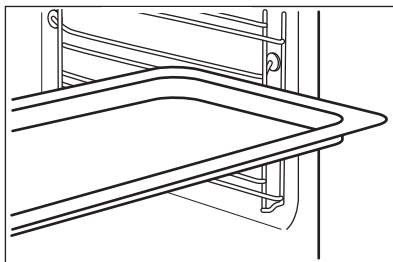

9.2 Teleskopisko vadotņu izmantošana

Neļojojiet teleskopiskās vadotnes.

Pirms cepeškrāsns durvju aizvēršanas pārbaudiet, vai teleskopiskās vadotnes ir pilnībā iebīdītas cepeškrāsnī.

1. solis izvelciet labo un kreiso teleskopisko vadotni.

2. solis Uzlieciet restoto plauktu uz teleskopiskajām vadotnēm un uzmanīgi iebīdīet cepeškrāsnī.

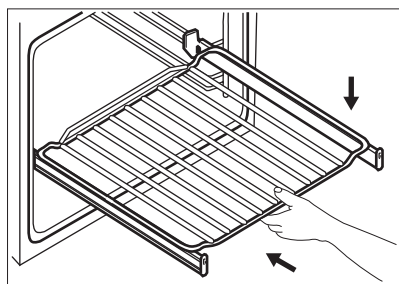
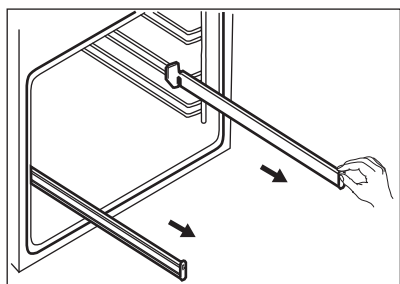

10. PAPILDFUNKCIJAS

10.1 Dzesēšanas ventilators

Ierīces darbības laikā dzesēšanas ventilators automātiski uztur ierīces virsmas vēsas. Izslēdzot ierīci, dzesēšanas ventilators var turpināt darboties, līdz ierīce būs atdzisusi.

10.2 Drošības termostats

Nepareiza cepeškrāsns lietošana vai bojāti komponenti var izraisīt bīstamu pārkaršanu. Lai to novērstu, cepeškrāsnij ir drošības termostats, kas pārtrauc strāvas padevi. Cepeškrāsns atkal ieslēdzas automātiski, kad temperatūra pazeminās.

11. IETEIKUMI UN PADOMI



Skatiet sadaļu "Drošība".

11.1 Gatavošanas ieteikumi

Cepeškrāsnij ir pieci plauktu līmeņi.

Skatiet cepšanas pozīcijas no cepeškrāsns apakšas.

Jūsu cepeškrāsns cepšanas un sautēšanas funkcijas var atšķirties no jūsu iepriekšējās cepeškrāsns funkcijām.

Kūku cepšana

Neatveriet cepeškrāsns durvis ātrāk kā 3/4 laika pirms iestaftā gatavošanas laika beigām.

Ja vēlaties izmantot divas cepamās paplātes vienlaikus, raugieties, lai starp tām būtu viens tukšs plaukta līmenis.

Gaļas un zivju gatavošana

Taukvielām ļoti bagātiem ēdieniem izmantojiet dziļu pannu, lai novērstu neiztīrāmu traipu rašanos cepeškrāsnī.

Ļaujiet gaļai atpūsties aptuveni 15 minūtes pirms tās sagriešanas, lai no tās neiztecētu sulas.

Lai novērstu pārmērīgu dūmošanu cepeškrāsnī cepeša pagatavošanas laikā, ielejiet dziļajā pannā mazliet ūdens. Lai novērstu dūmu kondensāciju, pievienojiet ūdeni ik reiz, kad tas ir izgarojis.

Gatavošanas laiki



Gatavošanas laiki ir atkarīgi no ēdiena veida, tā konsistences un daudzuma.

Sākotnēji gatavošanas laikā sekojiet līdzi rezultātiem. Piemeklējiet saviem gatavošanas traukiem, receptēm un ēdiena daudzumam vispiemērotākos iestatījumus (karsēšanas

iestatījums, gatavošanas laiks utt.), izmantojot šo ierīci.



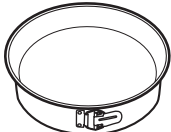

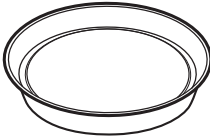
11.2 Ventil. kars. ar mitrumu - ieteicamie piederumi





Lietojiet tumšas krāsas un neatstarojošas formas un traukus. Tiem ir labāka siltuma absorbēšanas spēja nekā gaišas krāsas un atstarojošiem traukiem.

			
Picas panna	Cepšanas trauks	Podiņi	Augļu pīrāga forma
Tumša, neatstarojoša 28 cm diametrs	Tumša, neatstarojoša 26 cm diametrs	Keramika 8 cm diametrs, 5 cm augstums	Tumša, neatstarojoša 28 cm diametrs

11.3 Ventil. kars. ar mitrumu







Labāka rezultāta gūšanai ievērojiet laikus, kas uzskaitīti tabulā.







		 (°C)		 (min.)
Smalkmaizītes, 12 gabali	cepamā paplāte vai dziļā panna	175	3	40 - 50
Maizītes, 9 gabali	cepamā paplāte vai dziļā panna	180	2	35 - 45
Pica, saldēta, 0,35 kg	restots plaukts	180	2	45 - 55
Saldā rulete	cepamā paplāte vai dziļā panna	170	2	30 - 40
Šok. kūkss ar riekstiem	cepamā paplāte vai dziļā panna	170	2	45 - 50
Suflē, 6 gabali	keramikas ramekini uz restotā plaukta	190	3	45 - 55
Biskvīt kūkas pīrāga pamatne	forma ar līdzenu pamatni uz restotā plaukta	180	2	35 - 45
Biskvīt kūka ar pildījumu	sacepuma forma uz restotā plaukta	170	2	35 - 50
Vārīta zivs, 0,3 kg	cepamā paplāte vai dziļā panna	180	2	35 - 45
Vesela zivs, 0,2 kg	cepamā paplāte vai dziļā panna	180	3	25 - 35
Zivs fileja, 0,3 kg	picas paplāte uz restotā plaukta	170	3	30 - 40

		 (°C)		 (min.)
Vārīta gaļa, 0,25 kg	cepamā paplāte vai dziļā pan- na	180	3	35 - 45
Šašliks, 0,5 kg	cepamā paplāte vai dziļā pan- na	180	3	40 - 50
Cepumi, 16 gabali	cepamā paplāte vai dziļā pan- na	150	2	30 - 45
Makarūni, 20 gabali	cepamā paplāte vai dziļā pan- na	180	2	45 - 55
Mufini, 12 gabali	cepamā paplāte vai dziļā pan- na	170	2	30 - 40
Sājā mīkla, 16 gabali	cepamā paplāte vai dziļā pan- na	170	2	35 - 45
Smilšu mīklas cepu- mi, 20 gabali	cepamā paplāte vai dziļā pan- na	150	2	40 - 50
Tartletes, 8 gabali	cepamā paplāte vai dziļā pan- na	170	2	30 - 40
Dārzeni, vārīti, 0,4 kg	cepamā paplāte vai dziļā pan- na	180	2	35 - 45
Veģetārā omlete	picas paplāte uz restotā plauk- ta	180	3	35 - 45
Vidusjūras dārzeni, 0,7 kg	cepamā paplāte vai dziļā pan- na	180	4	35 - 45

11.4 Informācija pārbaudes iestādēm

Pārbaudes saskaņā ar standartu IEC 60350-1.

				 (°C)	 (min)	
Kūciņas, 20 paplātē	Tradicionālā gatavošana	Cepamā Pa- plāte	3	170	20 - 35	-
Kūciņas, 20 paplātē	Karsēšana ar ventilatoru	Cepamā Pa- plāte	3	150 - 160	20 - 35	-
Kūciņas, 20 paplātē	Karsēšana ar ventilatoru	Cepamā Pa- plāte	2 un 4	150 - 160	20 - 35	-
Ābolu pī- rāgs, 2 veidnes Ø20 cm	Tradicionālā gatavošana	Restots plaukts	2	180	70 - 90	-

						
				(°C)	(min)	
Ābolu pīrāgs, 2 veidnes Ø20 cm	Karsēšana ar ventilatoru	Restots plaukts	2	160	70 - 90	-
Biskvītkūka bez taukvielām, kūkas veidne Ø 26 cm	Tradicionālā gatavošana	Restots plaukts	2	170	40 - 50	Iepriekš uzsildiet cepeškrāsni 10 min.
Biskvītkūka bez taukvielām, kūkas veidne Ø 26 cm	Karsēšana ar ventilatoru	Restots plaukts	2	160	40 - 50	Iepriekš uzsildiet cepeškrāsni 10 min.
Biskvītkūka bez taukvielām, kūkas veidne Ø 26 cm	Karsēšana ar ventilatoru	Restots plaukts	2 un 4	160	40 - 60	Iepriekš uzsildiet cepeškrāsni 10 min.
Smilšu mīkla	Karsēšana ar ventilatoru	Cepamā Paplāte	3	140 - 150	20 - 40	-
Smilšu mīkla	Karsēšana ar ventilatoru	Cepamā Paplāte	2 un 4	140 - 150	25 - 45	-
Smilšu mīkla	Tradicionālā gatavošana	Cepamā Paplāte	3	140 - 150	25 - 45	-
Karstmaize, 4-6 gabali	Grīls	Restots plaukts	4	maks.	1 - 5	Iepriekš uzsildiet cepeškrāsni 10 min.
Liellopa burgers, 6 gab., 0,6 kg	Grīls	Restots plaukts, tauku uztveršanas panna	4	maks.	20 - 30	Novietojiet restoto plauktu cepeškrāsns ceturtajā līmenī, bet dziļo cepešpannu — trešajā līmenī. Kad pagājuši puse no gatavošanas atvēlētā laika, apgrieziet to uz otru pusi. Iepriekš uzsildiet cepeškrāsni 10 min.

12. APRŪPE UN TĪRĪŠANA

BRĪDINĀJUMS!

Skatiet sadaļu "Drošība".

12.1 Piezīmes par tīrīšanu



Tīrīšanas līdzekļi

Tīriet ierīces priekšdaļu tikai ar mikrošķiedras drānu, kas iemērta siltā ūdenī ar saudzīgu mazgāšanas līdzekli. Noīriet un pārbaudiet durvju blīvi ap cepeškrāsns ietvaru.

Metāla virsmu tīrīšanai izmantojiet tīrīšanas šķīdumu.

Traipu tīrīšanai izmantojiet saudzīgu mazgāšanas līdzekli. Neklājiet to uz katalītiskajām virsmām.



Lietošana ikdienā

Tīriet cepeškrāsns iekšieni pēc katras lietošanas reizes. Tauku vai citu pārtikas palieku uzkrāšanās var izraisīt ugunsgrēku.

Ierīces iekšpusē un uz stikla durvju paneļiem var uzkrāties kondensāts. Lai samazinātu kondensāciju, pirms gatavošanas iepriekš uzkarsējiet ierīci 10 minūtes. Neuzglabājiet ēdienu ierīcē ilgāk par 20 minūtēm. Pēc katras lietošanas reizes nosusiniet ierīces iekšieni tikai ar mikrošķiedras drānu.



Papildpiederumi

Tīriet visus papildpiederumus pēc katras lietošanas un ļaujiet tiem nožūt. Izmantojiet tikai mikrošķiedras drānu, kura iemērta siltā ūdenī ar saudzīgu mazgāšanas līdzekli. Nemazgājiet piederumus trauku mazgājamajā mašīnā.

Netīriet piedegumdrošos piederumus ar abrazīviem tīrīšanas līdzekļiem vai asiem priekšmetiem.

12.2 Izņemšana. Plauktu balsti

Izņemiet plauktu balstus, lai iztīrītu cepeškrāsnsi.

1. solis Izslēdziet cepeškrāsnsi un uzgaidiet, līdz tā atdziest.

2. solis Paveiciet plauktu atbalstu priekšējo daļu nost no sānu sienas.

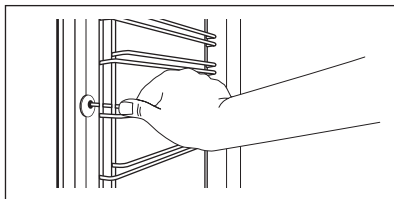

3. solis Paveiciet plauktu balstu aizmugurējo daļu nost no sānu sienas un izņemiet to.

4. solis Uzstādiat plauktu atbalstus, veicot iepriekšminētās darbības pretējā secībā. Teleskopiskās vadotnes atlikušajām tapām jābūt vērstiem uz priekšu.

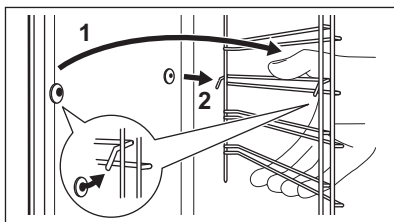

12.3 Lietošana Katalītiskā tīrīšana

Cepeškrāsns iekšpusē atrodas katalītiskie paneļi. Katalītiskie paneļi katalīzes laikā uzsūc taukus.

Traipi vai krāsas maiņa uz katalītiskā pārklājuma neietekmē tīrīšanas kvalitāti.

Pirms katalītiskās tīrīšanas

Izslēdziet cepeškrāsns un uzgaidiet, līdz tā atdziest.

Izņemiet no cepeškrāsns visus piederumus.

Noīrējiet cepeškrāsns iekšējo apakšējo virsmu un durvju stikla iekšpusi ar siltu ūdeni, mīkstu drānu un maigu trauku mazgāšanas līdzekli.

Cepeškrāsns tīrīšana, izmantojot katalītisko tīrīšanu

1. solis

Iestatiet funkciju un cepeškrāsns temperatūru:  250 °C
Ilgums: 1 st.

2. solis

Pēc tīrīšanas pagrieziet cepeškrāsns funkciju pārslēgu pozīcijā Izslēgts.

3. solis

Kad cepeškrāsns ir atdzisusi, izīrējiet tās iekšpusi ar mitru mīkstu drāniņu.

12.4 Izņemšana un uzstādīšana: Durvis

Cepeškrāsns durvīm ir trīs stikla paneļi. Durvju un iekšējos stikla paneļus var izņemt, lai notīrītu. Izlasiet visus "Durvju noņemšanas un uzstādīšanas" norādījumus pirms stikla paneļu izņemšanas.

UZMANĪBU!

Nelietojiet cepeškrāsns, ja tajā nav ielikti stikla paneļi.

1. solis Atveriet durvis līdz galam un turiet abas eņģes.

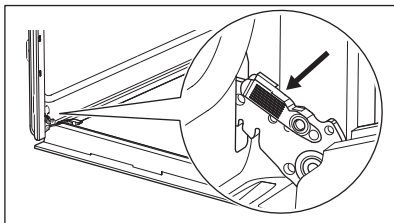

2. solis Paceliet un velciet aizslēgus uz aizmuguri, līdz tie noklikšķ.

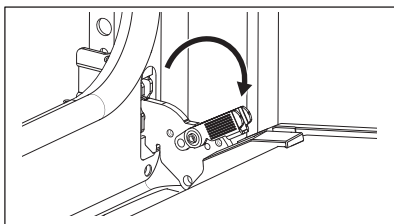

3. solis Aizveriet cepeškrāsns durvis pusatvērtā stāvoklī līdz pirmajai atvēršanas pozīcijai. Tad paceliet un pavelciet, lai izceltu ārā durvis.

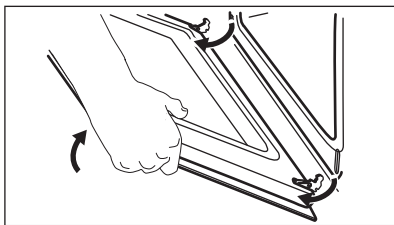

4. solis Novietojiet durvis uz cietas virsmas, kas pārklāta ar mīkstu drānu, tā, lai to ārpuse saskartos ar drānu.

5. solis Turiet durvju augšdaļā esošo apmali (B) no abām pusēm un bīdiet to iekšup vērsta virzienā, lai atbrīvotu spraudņa blīvi.

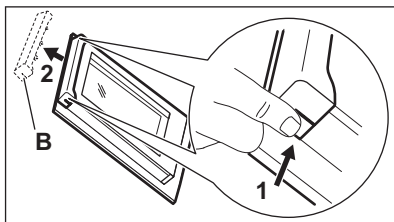

6. solis Pavelciet durvju apmali uz priekšu, lai to izceltu.

7. solis Turiet durvju stikla paneļus aiz to augšējām malām un uzmanīgi izvelciet tos ārā pa vienam. Sāciet ar augšējo paneli. Pārlecinieties, lai stikls izslīdētu ārā no balsta pilnībā.

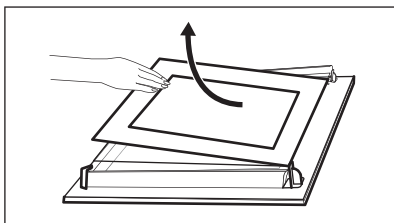

8. solis Notīriet stikla paneļus ar ūdeni un ziepēm. Uzmanīgi nosusiniet stikla paneļus. Nemazgājiet stikla paneļus trauku mazgājamajā mašīnā.

9. solis Pēc tīrīšanas uzstādiet stikla paneļus un cepeškrāsns durvis.

Ja durvis ir uzstādītas pareizi, aizverot aizslēgus, jūs dzirdēsiet klikšķi.

Pārbaudiet, vai stikla paneli (A un B) ir ievietoti pareizā secībā. Skatiet simbolu/iespaidumu stikla paneļa malā; katrs no stikla paneļiem atšķiras, lai to uzstādīšana un izņemšana būtu vieglāka.

Ja uzstādīta pareizi, durvju apmales stiprinājumi noklikšķ.

Pārliecinieties, ka uzstādāt vidējo stikla paneli pareizi tā vietā.

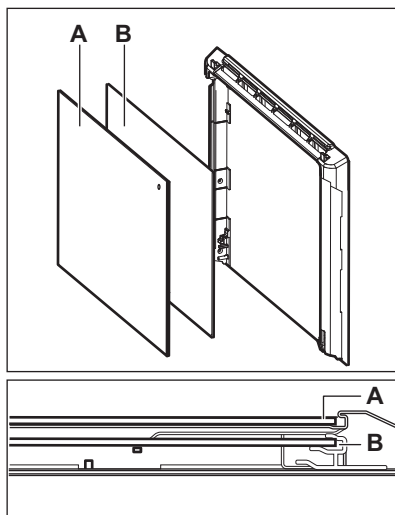

12.5 Kā nomainīt: Lampa

BRĪDINĀJUMS!

Elektrošoka risks.
Lampa var būt karsta.

Vienmēr turiet halogēna lampu ar drānu, lai tauku atliekas nesadegtu uz lampas.

Pirms nomaināt lampu:

1. solis

Izslēdziet cepeškrāsni. Uzgaidiet, līdz cepeškrāsns ir atdzisusi.

2. solis

Atslēdziet cepeškrāsni no elektrotīkla.

3. solis

Iekļājiēt uz tīlnes grīdas drānu.

Aizmugures lampa

1. solis Pagrieziet stikla pārsegu, lai to izņemtu.

2. solis Noīriet stikla pārsegu.

3. solis Nomainiet cepeškrāsns spuldzi ar piemērotu 300 °C karstumizturīgu cepeškrāsns spuldzi.

4. solis Ievietojiet stikla pārsegu.

13. PROBLĒMRISINĀŠANA

BRĪDINĀJUMS!

Skatiet sadaļu "Drošība".

13.1 Kā rīkoties, ja...

Tabulā neiekļautu problēmu gadījumā sazinieties ar pilnvarotu servisa centru.

Problēma	Pārbaudiet, vai:
Cepeškrāsns neuzsilst.	Izdedzis drošinātājs.
Bojāta durvju blīve.	Neizmantojiet cepeškrāsnī. Sazinieties ar pilnvaroto servisa centru.

Problēma	Pārbaudiet, vai:
Displejā redzams "12.00".	Noticis strāvas padeves pārrāvums. Iestatiet dienlaiku.
Nestrādā lampiņa.	Spuldze ir izdegusi.

13.2 Servisa dati

Ja nevarat rast risinājumu, sazinieties ar ierīces izplatītāju vai pilnvarotu servisa centru.

Servisa centram nepieciešamie dati norādīti uz tehnisko datu plāksnītes. Tehnisko datu plāksnīte atrodas uz ierīces iekšpuses priekšējā rāmja. Nenoņemiet ierīces iekšpusē esošo tehnisko datu plāksnīti.

Ieteicams datus pierakstīt šeit:

Modelis (MOD)

Izstrādājuma Nr. (PNC)

Sērijas numurs (S.N.)

14. ENERGOEFĒKTIVITĀTE

14.1 Produkta informācija un Produkta informācijas lapa

Piegādātāja nosaukums	Electrolux
Modeļa identifikācija	EOF3C50H 949496966
Energoefektivitātes indekss	95.3
Energoefektivitātes klase	A
Energotatēriņš pie standarta jaudas slodzes tradicionālajā režīmā	0.95 kWh/ciklā
Energotatēriņš pie standarta jaudas slodzes piespiedu ventilatora režīmā	0.81 kWh/ciklā
Kameru skaits	1
Siltuma avots	Elektrība
Skalums	72 l
Cepeškrāsns veids	Iebūvējama cepeškrāsns
Svars	28.3 kg

IEC/EN 60350-1 — Elektroierīces gatavošanai mājāsaimniecībā — 1. daļa: Plītis, cepeškrāsns, tvaika cepeškrāsns un grīli — veikspējas mērīšanas metodes.

14.2 Elektroenerģijas taupīšana



Ierīce aprīkota ar funkcijām, kas ļauj taupīt enerģiju, gatavojot ikdienā.

Pārbaudiet, vai ierīces darbības laikā tās durvis ir pareizi aizvērtas. Gatavošanas laikā neviriniet ierīces durvis pārāk bieži. Raugieties, lai durvju blīve būtu tīra, un gādājiet, lai tā būtu labi nofiksēta savā pozīcijā.

Izmantojiet metāla traukus, lai uzlabotu elektroenerģijas taupīšanu.

Kad iespējams, nekarsējiet ierīci pirms gatavošanas.

Uzturiet pēc iespējas īsākus pārtraukumus starp cepšanas reizēm, ja gatavojat vairākus ēdienus vienā piegājienā.

Gatavošana ar ventilatoru

Ja iespējams, elektroenerģijas taupīšanas nolūkā izmantojiet gatavošanas funkcijas.

Atlikušais siltums

Ja gatavošanas ilgums pārsniedz 30 minūtes, samaziniet ierīces temperatūru līdz minimumam 3–10 minūtes pirms gatavošanas laika beigām. Ierīcē atlikušais siltums turpinās gatavot tajā ievietoto ēdienu.

Izmantojiet atlikušo cepeškrāsns siltumu, lai uzsildītu ēdienu.

Ēdiena siltuma uzturēšana

Izvēlieties zemāko iespējamo temperatūras iestatījumu, lai izmantotu atlikušo siltumu un saglabātu ēdiena siltu.

Ventil. kars. ar mitrumu

Šī funkcija paredzēta enerģijas taupīšanai gatavošanas laikā.

15. APSVĒRUMI PAR VIDES AIZSARDZĪBU

Nododiet otrreizējai pārstrādei materiālus ar simbolu . Ievietojiet iepakojuma materiālus atbilstošajos konteineros to otrreizējai pārstrādei. Palīdziet aizsargāt apkārtējo vidi un cilvēku veselību, atkārtoti pārstrādājot elektrisko un elektronisko iekārtu atkritumus.

Neizmetiet ierīces, kas apzīmētas ar šo simbolu , kopā ar mājsaimniecības atkritumiem. Nododiet izstrādājumu vietējā otrreizējās pārstrādes punktā vai sazinieties ar vietējo pašvaldību.

MES GALVOJAME APIE JUS

Dėkojame, kad įsigijote „Electrolux“ prietaisą. Išsirinkote gaminį, kuriame atsispindi šios srities profesionalų per dešimtmečius sukauptą patirtį ir naujovės. Pažangus ir stilingas prietaisas sukurtas specialiai jums. Kad ir ką gamintumėte, kiekvieną kartą būsite tikri dėl nepriekaištingo rezultato.

Sveiki atvykę į „Electrolux“ pasaulį.

Apsilankykite mūsų interneto svetainėje.



Čia rasite naudojimo patarimų, brošiūrų, informacijos apie trikčių šalinimą, aptarnavimą ir remontą:

www.electrolux.com/support



Užregistruokite savo gaminį ir naudokitės papildomomis paslaugomis:

www.registerelectrolux.com



Jūsų prietaisui skirtų priedų, nusidėvintųjų ir originalių atsarginių dalių ieškokite čia:

www.electrolux.com/shop

KLIENTŲ APTARNAVIMAS IR TECHNINĖ PRIEŽIŪRA

Visada naudokite originalias atsargines dalis.

Kreipdamiesi į įgaliotąjį aptarnavimo centrą įsitinkinkite, kad galite nurodyti šią informaciją: prietaiso modelis, PNC, serijos numeris.

Šią informaciją galima rasti techninių duomenų plokštėje.

 Įspėjimo / perspėjimo ir saugos informacija

 Bendroji informacija ir patarimai

 Aplinkosaugos informacija

Galimi pakeitimai.

TURINYS

1. SAUGOS INFORMACIJA.....	68
2. SAUGOS INSTRUKCIJOS.....	69
3. ĮRENGIMAS.....	72
4. GAMINIO APRAŠYMAS.....	74
5. VALDYMO SKYDELIS.....	74
6. PRIEŠ NAUDODAMI PIRMAKART.....	75
7. KASDIENIS NAUDOJIMAS.....	75
8. LAIKRODŽIO FUNKCIJOS.....	76
9. PRIEDŲ NAUDOJIMAS.....	78
10. PAPILDOMOS FUNKCIJOS.....	79
11. PATARIMAI.....	79
12. PRIEŽIŪRA IR VALYMAS.....	83
13. TRIKČIŲ ŠALINIMAS.....	87
14. ENERGIJOS EFEKTYVUMAS.....	87
15. APLINKOS APSAUGA.....	88

1. ⚠ SAUGOS INFORMACIJA

Prieš įrengdami ir naudodami šį prietaisą, atidžiai perskaitykite pateiktą instrukciją. Gamintojas neatsako už sužalojimus ar žalą, patirtą dėl netinkamo prietaiso įrengimo ar naudojimo. Instrukciją visada laikykite saugioje ir pasiekiamoje vietoje, kad prireikus galėtumėte pasižiūrėti.

1.1 Vaikų ir pažeidžiamų žmonių sauga

- Vyresni nei 8 metų vaikai ir asmenys, turintys fizinių, jutiminių arba protinių sutrikimų, arba asmenys, kuriems trūksta patirties ar žinių, šį prietaisą gali naudoti tik prižiūrimi kitų arba gavę nurodymus, kaip saugiai naudotis prietaisu, jei jie supranta su prietaiso naudojimu susijusius pavojus. Mažesnių nei 8 metų vaikų ir asmenų, turinčių labai sunkią ir sudėtingą negalią, negalima be priežiūros leisti būti šalia prietaiso.
- Būtina visą laiką prižiūrėti vaikus ir užtikrinti, kad jie nežaistų su šiuo buitiniu prietaisu.
- Visas pakuotės medžiagas saugokite nuo vaikų ir tinkamai pašalinkite.
- DĖMESIO! Prietaisas ir jo pasiekiamos dalys naudojimo metu įkaista. Neleiskite vaikams ir naminiams gyvūnams būti šalia prietaiso jam veikiant arba vėstant.
- Jeigu prietaise yra apsaugos nuo vaikų įtaisas, jį reikia suaktyvinti.
- Vaikai be priežiūros negali atlikti prietaiso valymo ir naudotojo priežiūros darbų.

1.2 Bendrieji saugos reikalavimai

- Šis prietaisas yra skirtas tik maistui gaminti.
- Tai buitinis prietaisas, skirtas naudoti patalpose, vienam šeimos ūkiui.
- Šį prietaisą galima naudoti biuruose, viešbučių kambariuose, nakvynės ar svečių namuose ir kitoje

panašioje aplinkoje, kur prietaiso naudojimo intensyvumas neviršija įprasto buitinio naudojimo.

- Šį prietaisą įrengti ir pakeisti jo laidą privalo tik kvalifikuotas specialistas.
- Nenaudokite prietaiso, prieš jo įrengimą balduose.
- Prieš vykdydami techninės priežiūros darbus, atjunkite prietaisą nuo maitinimo.
- Pasirūpinkite, kad pažeistą maitinimo laidą pakeistų tik gamintojas, jo įgalioto techninės priežiūros centro darbuotojai arba atitinkamos kvalifikacijos specialistai – kitaip gali kilti elektros smūgio pavojus.
- DĖMESIO: Pasirūpinkite, kad prieš keičiant lemputę prietaisas būtų išjungtas, kitaip galimas elektros smūgis.
- DĖMESIO: Prietaisas ir jo pasiekiamos dalys naudojimo metu įkaista. Būkite atsargūs ir nelieskite kaitinimo elementų ar prietaiso ertmės paviršių.
- Pagalbinis reikmenis arba indus iš orkaitės traukite ir į ją dėkite mūvėdami karščiui atsparias pirštines.
- Jei norite išimti padėklų laikiklius, pirmiausia iš šoninių sienelių ištraukite laikiklio priekį, o po to galą. Padėklų laikiklius atgal sudėkite priešinga tvarka.
- Nenaudokite garintuvo prietaisui valyti.
- Durelių stiklo nevalykite šiurkščiu šveičiamuoju valikliu ar aštriomis metalinėmis grandyklėmis, nes galite subraižyti paviršių ir dėl to stiklas gali sudužti.

2. SAUGOS INSTRUKCIJOS

2.1 Įrengimas

ĮSPĖJIMAS!

Šį prietaisą įrengti privalo tik kvalifikuotas asmuo.

- Nuimkite visas pakavimo medžiagas.
- Neįrenkite ir nenaudokite sugadinto prietaiso.
- Vadovaukitės su prietaisu pateiktomis įrengimo instrukcijomis.
- Visada būkite atsargūs, kai perkeliate prietaisą, nes jis yra sunkus. Visada mūvėkite apsaugines pirštines ir avėkite uždarą avalynę.
- Netraukite šio prietaiso už rankenos.
- Įrenkite prietaisą saugioje ir tinkamoje vietoje, atitinkančioje įrengimo reikalavimus.
- Būtina paisyti minimalių atstumų iki kitų prietaisų ir spintelių.
- Prieš montuodami prietaisą patikrinkite, ar prietaiso dureles galima laisvai atidaryti.

- Prietaise įrengta elektrinė aušinimo sistema. Ji turi būti prijungta prie elektros maitinimo šaltinio.

Minimalus spintelės aukštis (po darbastaliu)	590 (600) mm
Spintelės plotis	560 mm
Spintelės gylis	550 (550) mm
Prietaiso priekinės dalies aukštis	594 mm
Prietaiso galinės dalies aukštis	576 mm
Prietaiso priekinės dalies plotis	595 mm
Prietaiso galinės dalies plotis	559 mm
Prietaiso gylis	569 mm
Prietaiso įmontavimo gylis	548 mm
Gylis su atidarytomis durelėmis	1022 mm
Minimalus ventiliacijos angos dydis. Anga prietaiso nugarėlės apačioje	560x20 mm
Pagrindinio maitinimo kabelio ilgis. Kabelis yra prietaiso nugarėlės dešiniajame kampe	1500 mm
Montavimo varžtai	4x25 mm

2.2 Elektros prijungimas

ĮSPĖJIMAS!

Gaisro ir elektros smūgio pavojus.

- Visus elektros prijungimus privalo atlikti kvalifikuotas elektrikas.
- Prietaisą privaloma įžeminti.
- Įsitikinkite, kad parametrai techninių duomenų plokštelėje atitinka maitinimo tinklo elektros vardinis duomenis.
- Visada naudokite tinkamai įrengtą įžemintą saugųjį elektros lizdą.
- Nenaudokite daugiakanalių adapterių ir ilginamųjų laidų.
- Būkite atsargūs, kad nesugadintumėte elektros kištuko ir maitinimo laido. Jei reikėtų pakeisti maitinimo laidą, tai turi

padaryti mūsų įgaliojasis techninės priežiūros centras.

- Saugokite, kad maitinimo laidai neliestų ir nebūtų arti prietaiso durelių arba nišos po prietaisu, ypač kai jis veikia arba durelės yra karštos.
- Dalių su įtampa ir izoliuotų dalių apsauga nuo smūgių turi būti pritvirtinta taip, kad nebūtų galima nuimti be įrankių.
- Elektros kištuką į tinklo lizdąjunkite tik tuomet, kai visiškai pabaigsite įrengimą. Įsitikinkite, kad įrengus prietaisą, elektros laido kištuką būtų lengva pasiekti.
- Jeigu tinklo lizdas atsilaisvinęs, nejunkite kištuko.
- Norėdami išjungti prietaisą, netraukite už maitinimo laido. Visada traukite paėmę už elektros kištuko.
- Naudokite tik tinkamus izoliavimo įtaisus: liniją apsaugančius automatinius jungiklius, saugiklius (sukami saugikliai turi būti išimami iš jų laikiklio), įžeminimo nuotėkio atjungiamuosius įtaisus ir kontaktorius.
- Elektros instaliacija privalo turėti izoliavimo įtaisą, kuris leidžia atjungti prietaisą nuo maitinimo tinklo ties visais poliais. Tarp izoliavimo įtaiso kontaktų turi būti mažiausiai 3 mm pločio tarpelis.
- Prietaisas tiekiamas su pagrindiniu maitinimo laidu ir kištuku.

Europoje tinkami montuoti arba pakeisti kabelių tipai:

H07 RN-F, H05 RN-F, H05 RRF, H05 VV-F, H05 V2V2-F (T90), H05 BB-F

Kabelio skerspjūvis turi atitikti bendrąjį prietaiso vardinėje lentelėje nurodytą galią. Taip pat atitinkamą informaciją rasite lentelėje:

Bendroji galia (W)	Laido skerspjūvis (mm ²)
iki 1380	3x0.75
iki 2300	3x1
iki 3680	3x1.5

Įžeminimo laidas (žalias / geltonas) turi būti 2 cm ilgesnis nei rudas fazės ir mėlynas neutralusis laidas.

2.3 Naudojimas

ĮSPĖJIMAS!

Sužalojimo, nudegimų ir elektros smūgio arba sprogo pavojus.

- Nebandykite pakeisti šio prietaiso techninių savybių.
- Pasirūpinkite, kad ventiliacinės angos nebūtų užblokuotos.
- Nepalikite įjungto prietaiso be priežiūros.
- Po kiekvieno naudojimo prietaisą išvalykite.
- Atidarydami veikiančio prietaiso dureles būkite atsargūs. Iš vidaus gali išsiveržti įkaitintas oras.
- Nelieskite prietaiso drėgnomis rankomis arba jei prietaisas liečiasi su vandeniu.
- Nespauskite atidarytų durelių.
- Nenaudokite prietaiso, kaip darbinio paviršiaus ar daiktams laikyti.
- Atsargiai atidarykite prietaiso dureles. Naudojant maisto produktus su alkoholiu, gali susidaryti alkoholio ir oro mišinys.
- Atidarydami dureles pasirūpinkite, kad šalimais nebūtų kibirkščių ar atviros ugnies šaltinių.
- Šalia prietaiso, į prietaisą arba ant jo nedėkite degių medžiagų arba degiomis medžiagomis sudrėkintų daiktų.

ĮSPĖJIMAS!

Pavojus sugadinti prietaisą.

- Emalės apsauga nuo pažeidimų ir išblukimo:
 - Nedėkite orkaitėms skirtų indų ar kitų objektų tiesiai ant prietaiso dugno.
 - Nedėkite aliuminio folijos tiesiai ant prietaiso ertmės dugno;
 - Nepilkite vandens tiesiai į įkaitusį prietaisą.
 - Nelaikykite prietaise paruoštų drėgnų patiekalų ir maisto produktų.
 - Būkite atsargūs montuodami arba išimdami prietaiso priedus.
- Emalio ar nerūdijančio plieno išblukimas neturi poveikio prietaiso veikimui.
- Drėgniems pyragams kepti naudokite gilų kepimo indą. Vaisių sultys palieka dėmes, kurias sudėtinga pašalinti.
- Maistą visuomet gaminkite uždare prietaiso dureles.

- Jeigu prietaisas įrengtas už baldo plokštės (pvz., durelių), pasirūpinkite, kad prietaisui veikiant durelės visada būtų atidarytos. Už durelių gali kauptis karštis ir drėgmė, kurie gali pakenkti prietaisui, baldams ar grindims. Neuždarykite durelių, kol po naudojimo prietaisas visiškai neatauš.

2.4 Priežiūra ir valymas

ĮSPĖJIMAS!

Sužalojimo, gaisro arba prietaiso sugadinimo pavojus.

- Prieš atlikdami priežiūros darbus, išjunkite prietaisą ir ištraukite maitinimo laido kištuką iš elektros tinklo lizdo.
- Patikrinkite, ar prietaisas atvėsęs. Gali sutrūkti stiklo plokštės.
- Nedelsdami pakeiskite durelių stiklo plokštės, jeigu jos pažeistos. Kreipkitės į įgaliojantį techninės priežiūros centrą.
- Būkite atsargūs, kai išimate prietaiso dureles. Durelės yra sunkios!
- Reguliariai valykite prietaisą, kad apsaugotumėte paviršių nuo nusidėvėjimo.
- Valykite prietaisą drėgna, minkšta šluoste. Naudokite tik neutralius ploviklius. Nenaudokite šveičiamųjų produktų, šveitimo kempinių, tirpiklių arba metalinių grandyklų.
- Jeigu naudojate orkaitės purškiklį, laikykites ant pakuotės pateiktų saugumo nurodymų.
- Nevalykite katalizinio emalio plovikliais.

2.5 Vidinis apšvietimas

ĮSPĖJIMAS!

Pavojus gauti elektros smūgį.

- Šio gaminio viduje esanti (-čios) lemputė (-ės) ir atskirai parduodamos atsarginės lemputės: Šios lemputės turi atlaikyti ekstremalias fizines sąlygas buitiniuose prietaisuose, pavyzdžiui, temperatūrą, vibraciją, drėgmę, arba yra skirtos informuoti apie prietaiso veikimo būseną. Jos nėra skirtos naudoti kitoms paskirtims ir netinka patalpoms apšviesti.
- Šiame gaminyje yra šviesos šaltinis, kurio energijos vartojimo efektyvumo klasė G.

- Naudokite tik tų pačių techninių duomenų lemputes.

2.6 Paslauga

- Dėl prietaiso remonto kreipkitės į įgaliotąjį techninės priežiūros centrą.
- Naudokite tik originalias dalis.

2.7 Išmetimas

⚠ ĮSPĖJIMAS!

Pavojus susižeisti arba uždusti.

- Norėdami sužinoti, kaip tinkamai utilizuoti prietaisą, susisieki su atitinkama savivaldybės įstaiga.
- Ištraukite maitinimo laido kištuką iš maitinimo tinklo lizdo.
- Nupjaukite maitinimo laidą arti prietaiso ir pašalinkite jį.
- Nuimkite durelių sklęstį, kad vaikai, ar naminiai gyvūnai neįstrigtų prietaiso viduje.

3. ĮRENGIMAS

⚠ ĮSPĖJIMAS!

Žr. saugos skyrius.

3.1 Įrengimas balduose



www.youtube.com/electrolux
www.youtube.com/aeg

How to install your AEG/Electrolux
Oven - Column installation

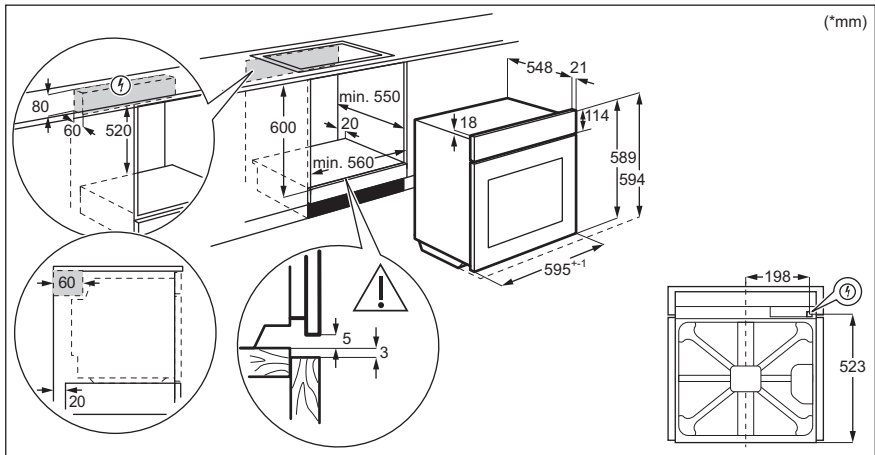

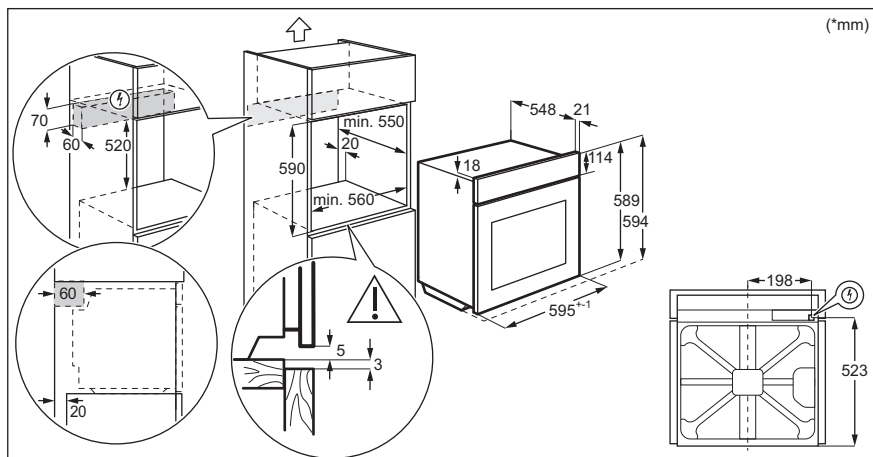

3.2 Prietaiso pritvirtinimas prie baldų

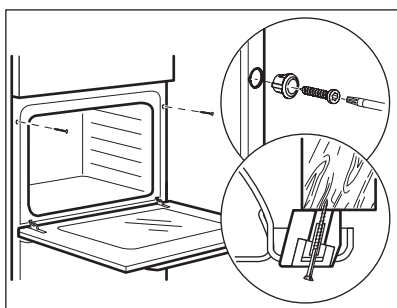

4. GAMINIO APRAŠYMAS

4.1 Bendroji apžvalga

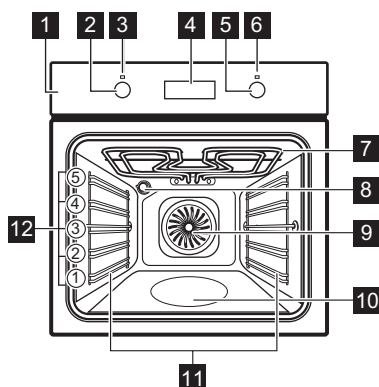

- 1 Valdymo skydelis
- 2 Kaitinimo funkcijų nustatymo rankenėlė
- 3 Maitinimo lemputė / simbolis
- 4 Valdymo skydelis
- 5 Valdymo rankenėlė (temperatūra)
- 6 Temperatūros indikatorius / simbolis
- 7 Šildymo elementas
- 8 Lemputė
- 9 Ventilatorius
- 10 Įduba vandeniui
- 11 Lentynos atrama, išimama
- 12 Lentynos padėtys

4.2 Priedai

- **Grotelės**
Virtuvės reikmenims, pyragų formoms, prikaistuviams.
- **Kepimo skarda**
Pyragams ir sausainiams kepti.

- **Grilio / kepinimo prikaistuvis**
Kepti ir skrudinti arba riebalams surinkti.
- **Teleskopiniai bėgeliai**
Dėl teleskopinių bėgelių lengvai įdėsite ir ištrauksite lentynėles.

5. VALDYMO SKYDELIS

5.1 Įstumiamos rankenėlės

Norėdami naudoti prietaisą, paspauskite rankenėlę. Rankenėlė iššoka.

5.2 Jutiklio laukai / mygtukai

—	Laikui nustatyti.
⊙	Laikrodžio funkcijai nustatyti.
+	Laikui nustatyti.

5.3 Valdymo skydelis

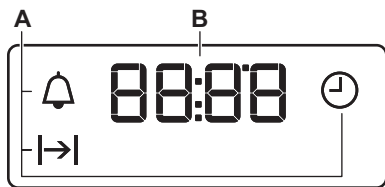

- A. Laikrodžio funkcijos
- B. Laikmatis

6. PRIEŠ NAUDODAMI PIRMAKART

⚠ ĮSPĖJIMAS!

Žr. saugos skyrius.

6.1 Prieš naudojant pirmą kartą

išankstinio įkaitinimo metu iš orkaitės gali skliti kvapas ir dūmai. Pasirūpinkite, kad patalpa būtų vėdinama.



1-as veiksmas



2-as veiksmas



3-as veiksmas

Laikrodžio nustatymas	Išvalykite orkaitę	Įkaitinkite tuščią orkaitę
<ol style="list-style-type: none">1. +, - – paspauskite, kad nustatytumėte laiką. Maždaug po 5 sek. indikatorius nustos mirkčiojės ir ekrane matysite laiką.	<ol style="list-style-type: none">1. Išimkite iš orkaitės visus priedus ir išimamas lentynų atramas.2. Orkaitę ir jos priedus valykite tik mikropluošto šluoste, suvilgyta šilto vandens ir švelnaus ploviklio tirpale.	<ol style="list-style-type: none">1. Nustatykite didžiausią funkcijos temperatūrą: . Laikas: 1 val.2. Nustatykite didžiausią funkcijos temperatūrą: . Laikas: 15 min3. Nustatykite didžiausią funkcijos temperatūrą: . Laikas: 15 min
Išjunkite orkaitę ir palaukite, kol atvės. Įdėkite priedus ir išimamas lentynų atramas į orkaitę.		

7. KASDIENIS NAUDOJIMAS

⚠ ĮSPĖJIMAS!

Žr. saugos skyrius.

7.1 Kaip nustatyti: Kaitinimo funkcija

- 1-as veiksmas** Nustatykite kaitinimo funkcijų valdymo rankenėlę, kad galėtumėte pasirinkti kaitinimo funkciją.

2-as veiksmas Valdymo rankenėle pasirinkite temperatūrą .

3-as veiksmas Kai baigiate gaminti, pasukite rankenėles į išjungimo padėtį, kad išjungtumėte orkaitę.

7.2 Kaitinimo funkcijos

Kaitinimo funkcija Paskirtis



Orkaitė yra išjungta.

Padėtis „Išjungta“



Ijungti lemputę.

Apšvietimas



Konvekcinis kepinimas

Skirta vienu metu kepti ir maistui džiovinti trijuose lygiuose. Nustatykite 20–40 °C mažesnę temperatūrą, nei gaminant Apatinis + viršutinis kaitinimas.



Drėgnas konvekcijos kepinimas

Ši funkcija ruošiant maistą padeda taupyti energiją. Naudojantis šia funkcija temperatūra orkaitėje gali skirtis nuo nustatytos. Kaitinimo galią galima sumažinti. Daugiau informacijos rasite skyriuje „Kasdienis naudojimas“, Pastabos apie: Drėgnas konvekcijos kepinimas.



Apatinis kaitinimas

Kepti pyragus traškiu pagrindu ir konservuoti maistą.



Grilis

Ploniems maisto gabalėliams ir duonos skrebučiams kepti grilyje.

Kaitinimo funkcija Paskirtis



Spartusis grilis

Dideliems smulkių maisto gabalėlių kiekiams ir duonos skrebučiams kepti grilyje.



Turbo grilis

Skirta didesniems mėsos arba paukštienos su kaulais gabalams kepti viename lygyje. Tinka apkepams ir skrudinti.



Picos programa

Kepti picą. Intensyviai skrudinti ir traškiam pagrindu paruošti.



Apatinis + viršutinis kaitinimas / Katalitinis valymas

Kepti ir skrudinti maistą vienoje lentynos padėtyje.

Žr. skyrių „Valymas ir priežiūra“, kur rasite daugiau informacijos apie katalizinį valymą.

7.3 Pastabos: Drėgnas konvekcijos kepinimas

Ši funkcija naudojama vertinant energijos sąnaudų efektyvumo klasę ir atitikimą ekologiniams reikalavimams, kaip numato EU 65/2014 ir EU 66/2014. Patikros pagal:

IEC/EN 60350-1

Gaminant maistą orkaitės durelės turi būti uždarytos, kad funkcija nebūtų nutraukta ir veiktų efektyviausiai.

Nurodymus dėl maisto gaminimo rasite skyriuje „Patarimai“, Drėgnas konvekcijos kepinimas. Dėl energijos taupymo rekomendacijų žr. skyrių „Energijos efektyvumas“, „Energijos taupymas“.

8. LAIKRODŽIO FUNKCIJOS

8.1 Laikrodžio funkcijos



Laikrodžio funkcija

Naudojimo sritis



Paros laikas

Paros laikui nustatyti, pakeisti arba patikrinti.

Laikrodžio funkcija	Naudojimo sritis
 Trukmė	Orkaitės veikimo trukmei nustatyti.
 Laikmatis	Nustatoma atgalinė laiko atskaita. Ši funkcija neturi įtakos orkaitės veikimui. Galite nustatyti bet kada šią funkciją, net jei orkaitė yra išjungta.



8.2 Kaip nustatyti Laikrodžio funkcijas

Kaip nustatyti Paros laikas

 – mirksi, kai prijungiate orkaitę prie elektros maitinimo, kai išsijungia maitinimas arba kai nenustatytas laikmatis.

 – paspauskite, kad nustatytumėte laiką.
Maždaug po 5 sek. indikatorius nustos mirksėti ir ekrane matysite laiką.

Kaip pakeisti: Paros laikas



1-as veiksmas  – spauskite pakartotinai paros laikui pakeisti.  – pradės mirksėti.

2-as veiksmas  – paspauskite, kad nustatytumėte laiką.
Maždaug po 5 sek. indikatorius nustos mirksėti ir ekrane matysite laiką.

Kaip nustatyti Trukmė

1-as veiksmas Nustatykite orkaitės funkciją ir temperatūrą.

2-as veiksmas  – spauskite pakartotinai.  – pradės mirksėti.

3-ias veiksmas  – paspauskite, kad nustatytumėte trukmę.
Valdymo skydelyje matysite: 
 – mirksi, kai baigiasi nustatytas laikas. Pasigirsta signalas ir orkaitė išsijungia.

4-as veiksmas Norėdami išjungti garso signalą, paspauskite bet kurį mygtuką.

5-as veiksmas Pasukite rankenėlės į išjungimo padėtis.

Kaip nustatyti Laikmatis

1-as veiksmas  – spauskite pakartotinai.  – pradės mirksėti.

2-as veiksmas  – paspauskite, kad nustatytumėte laiką.
Funkcija išsijungs automatiškai po 5 sekundžių.
Pasibaigus nustatytam laikui, pasigirs signalas.

Kaip nustatyti Laikmatis

3-ias veiksmas Norėdami išjungti garso signalą, paspauskite bet kurį mygtuką.

4-as veiksmas Pasukite rankenėlės į išjungimo padėtis.

Kaip atšaukti: Laikrodžio funkcijos

1-as veiksmas  – pakartotinai spauskite, kol pradės mirksėti laikrodžio funkcijos simbolis.

2-as veiksmas Paspauskite ir palaikykite nuspaudę . Laikrodžio funkcija išsijungs po kelių sekundžių.

9. PRIEDŲ NAUDOJIMAS



ĮSPĖJIMAS!

Žr. saugos skyrius.

9.1 Priedų naudojimas

Mažas įdubimas viršuje padidina saugumą. Įlinkiai taip pat apsaugo nuo apvirtimo.

Aukštas lentynos kraštelis neleis prikaistuvii nuo jos nuslysti.

Grotelės:

Įstumkite grotelės tarp lentynos laikiklių ir įsitikinkite, kad kojelės yra nukreiptos žemyn.

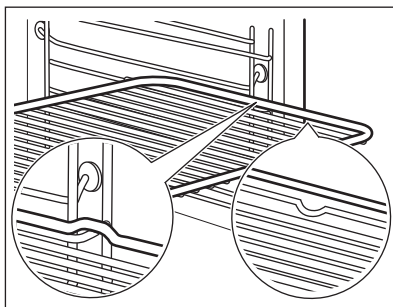

Kepimo skarda / Gili skarda:

Įstumkite skardą tarp lentynos laikiklių.

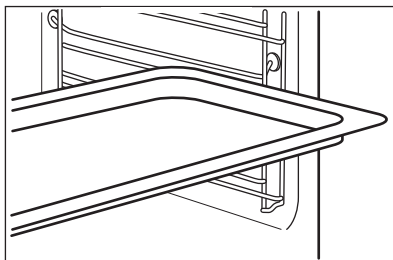

9.2 Ištraukiamųjų bėgelių naudojimas

Netepkite ištraukiamųjų bėgelių jokiais tepalais.

Prieš uždarydami orkaitės dureles, būtinai iki galo atgal į orkaitę įstumkite ištraukiamuosius bėgelius.

1-as veiksmas

Ištraukite kairės ir dešinės pusės bėgelius.

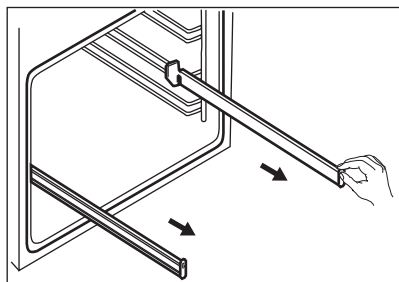

2-as veiksmas

Ant ištraukiamųjų bėgelių padėkite grotelės ir atsargiai juos įstumkite į orkaitę.

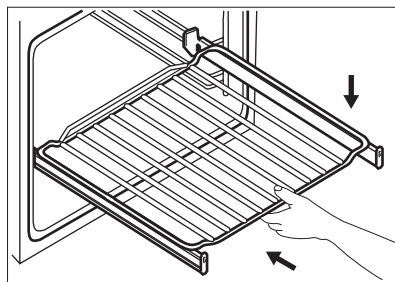

10. PAPILDOMOS FUNKCIJOS

10.1 Ventilatorius

Kai prietaisas veikia, aušinimo ventilatorius įsijungia automatiškai, kad prietaiso paviršiai išliktų vėsūs. Jei prietaisą išjungsitė, aušinimo ventilatorius veiks toliau, kol prietaisas neatvės.

10.2 Apsauginis termostatas

Netinkamai naudojant orkaitę arba sugedus jo sudedamosioms dalims, ji gali pavojingai perkaisti. Norint to išvengti, orkaitėje įrengtas apsauginis termostatas, kuris nutraukia elektros tiekimą. Sumažėjus temperatūrai, orkaitė vėl įsijungia automatiškai.

11. PATARIMAI



Žr. saugos skyrius.

11.1 Gaminimo rekomendacijos

Orkaitėje yra penkios lentynų padėtyt.

Lentynų padėtyt skaičiuojamos nuo orkaitės dugno.

Ši orkaitė geba kepti ir skrudinti kitaip, nei įprastos orkaitės.

Pyragų kepimas

Orkaitės dureles galite atidaryti tik praėjus 3/4 nustatyto maisto gaminimo laiko.

Jeigu vienu metu naudojate dvi kepimo skardas, tarp jų palikite vieną tuščią lygį.

Mėsos ir žuvies ruošimas

Labai riebią maistą gaminkite naudodami gilų indą, kad neištekėtų riebalai ir neišteptų orkaitės visam laikui.

Prieš pjaudami mėsą palikite pastovėti maždaug 15 minučių, kad neištrykštų skysčiai.

Kad kepinant orkaitėje nesusidarytų daug dūmų, į gilų indą įpilkite truputį vandens. Kad dūmai nesikauptų papildykite vandens iš karto, kai tik jis išgaruoja.

Gaminimo trukmė



Kepimo trukmė priklauso nuo maisto tipo, konsistencijos ir kiekio.

Iš pradžių, kai gaminatė, stebėkite rezultatus. Atraskite geriausiai Jūsų receptus ir kitus

virtuvės poreikius atitinkančias prietaiso nuostatas (karštis, trukmė ir kt.).



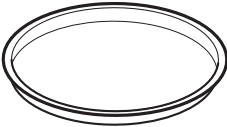
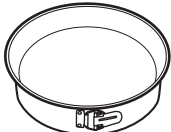

11.2 Drėgnas konvek. kepimas – rekomenduojami priedai





Naudokite tamsias ir neatspindinčias skardas ir indus. Jie geriau sugeria karštį, nei šviesių spalvų ir atspindintys indai.

			
Picos kepimo skarda	Kepimo indas	Indeliai atskiroms valgio porcijoms paruošti	Apkepo skarda
Tamsi, neatspindinti 28 cm skersmens	Tamsi, neatspindinti 26 cm skersmens	Keraminė 8 cm skersmens, 5 cm aukščio	Tamsi, neatspindinti 28 cm skersmens

11.3 Drėgnas konvek. kepimas







Laikykitės toliau lentelėje nurodytų rekomendacijų, kad gautumėte geriausius rezultatus.







		 (°C)		 (min.)
Kavos bandelės, 12 vnt.	kepamoji skarda ar surenkamoji skarda	175	3	40–50
Bandelės, 9 vnt.	kepamoji skarda ar surenkamoji skarda	180	2	35–45
Pica, šaldyta, 0,35 kg	grotelės	180	2	45–55
Biskvinitis vyniotinis	kepamoji skarda ar surenkamoji skarda	170	2	30–40
Šokoladiniai sausainėliai	kepamoji skarda ar surenkamoji skarda	170	2	45–50
Suflė, 6 vnt.	keraminiai indeliai ant grotelių	190	3	45–55
Biskvinitis pagrindas	apkepo skarda ant grotelių	180	2	35–45
Viktorijos sumuštinis	kepimo indas ant grotelių	170	2	35–50
Žuvis, virta ant nedidelės ugnies, 0,3 kg	kepamoji skarda ar surenkamoji skarda	180	2	35–45
Visa žuvis, 0,2 kg	kepamoji skarda ar surenkamoji skarda	180	3	25–35
Žuvies filė, 0,3 kg	picos kepimo indas ant grotelių	170	3	30–40

		 (°C)		 (min.)
Mėsa virta ant nedidelės ugnies, 0,25 kg	kepamoji skarda ar surenka- moji skarda	180	3	35–45
Šašlykas, 0,5 kg	kepamoji skarda ar surenka- moji skarda	180	3	40–50
Sausainiai, 16 vnt.	kepamoji skarda ar surenka- moji skarda	150	2	30–45
Migdolų sausainiai, 20 vnt.	kepamoji skarda ar surenka- moji skarda	180	2	45–55
Keksiukai, 12 vnt.	kepamoji skarda ar surenka- moji skarda	170	2	30–40
Pikantiški tešlainiai, 16 vnt.	kepamoji skarda ar surenka- moji skarda	170	2	35–45
Smėliniai sausainiai, 20 vnt.	kepamoji skarda ar surenka- moji skarda	150	2	40–50
Tartelėtės, 8 vnt.	kepamoji skarda ar surenka- moji skarda	170	2	30–40
Daržovės, virtos ant nedidelės ugnies, 0,4 kg	kepamoji skarda ar surenka- moji skarda	180	2	35–45
Vegetariškas omletas	picos kepimo indas ant grote- lių	180	3	35–45
Viduržemio jūros dar- žovės, 0,7 kg	kepamoji skarda ar surenka- moji skarda	180	4	35–45

11.4 Informacija bandymų laboratorijoms

Bandymai atlikti vadovaujantis IEC 60350-1 standarto reikalavimais.

				 (°C)	 (min)	
Pyragaičiai, 20 vienetų padėkle	Apatinis + viršutinis kaitinimas	Kepimo skar- da	3	170	20 - 35	-
Pyragaičiai, 20 vienetų padėkle	Konvekcinis kepimas	Kepimo skar- da	3	150 - 160	20 - 35	-
Pyragaičiai, 20 vienetų padėkle	Konvekcinis kepimas	Kepimo skar- da	2 ir 4	150 - 160	20 - 35	-

						
				(°C)	(min)	
Obuolių pyragas, 2 kepimo formos Ø 20 cm	Apatinis + viršutinis kaitinimas	Grotelės	2	180	70 - 90	-
Obuolių pyragas, 2 kepimo formos Ø 20 cm	Konvekcinis kepimas	Grotelės	2	160	70 - 90	-
Biskvitinis pyragas be riebalų, Ø 26 cm pyrago forma	Apatinis + viršutinis kaitinimas	Grotelės	2	170	40 - 50	Pakaitinkite orkaitę 10 min.
Biskvitinis pyragas be riebalų, Ø 26 cm pyrago forma	Konvekcinis kepimas	Grotelės	2	160	40 - 50	Pakaitinkite orkaitę 10 min.
Biskvitinis pyragas be riebalų, Ø 26 cm pyrago forma	Konvekcinis kepimas	Grotelės	2 ir 4	160	40 - 60	Pakaitinkite orkaitę 10 min.
Trapios tešlos kepiniai	Konvekcinis kepimas	Kepimo skarda	3	140 - 150	20 - 40	-
Trapios tešlos kepiniai	Konvekcinis kepimas	Kepimo skarda	2 ir 4	140 - 150	25 - 45	-
Trapios tešlos kepiniai	Apatinis + viršutinis kaitinimas	Kepimo skarda	3	140 - 150	25 - 45	-
Skrebutis, 4-6 vienetai	Grilis	Grotelės	4	maks.	1 - 5	Pakaitinkite orkaitę 10 min.
Mėsainis su jautiena, 6 vienetai, 0,6 kg	Grilis	Grotelės, skarda varvantiems riebalams surinkti	4	maks.	20 - 30	Vielinę lentynėlę įdėkite ketvirtame lygyje, o skysčius surenkantį indą – trečiame. Praėjus pusei gaminimo laiko apverskite. Pakaitinkite orkaitę 10 min.

12. PRIEŽIŪRA IR VALYMAS

⚠ ĮSPĖJIMAS!

Žr. saugos skyrius.

12.1 Pastabos dėl valymo



Valymo priemonės

Prietaiso priekį valykite mikropluošto šluoste, suvilgyta šilto vandens ir švelnaus ploviklio tirpale. Išvalykite ir patikrinkite durelių tarpiklį aplink ertmės rėmą.

Metalinius paviršius valykite valymo tirpalu.

Dėmes valykite švelniu plovikliu. Ploviklio nenaudokite kataliziniams paviršiams.



Kasdienis naudojimas

Ertmę valykite po kiekvieno naudojimo. Riebalų kaupimasis ar kiti likučiai gali sukelti gaisrą.

Drėgmė gali kondensuotis prietaiso viduje arba ant durelių stiklo plokščių. Norėdami sumažinti kondensaciją, prieš gamindami maistą leiskite prietaisui veikti apie 10 minučių. Maisto prietaise nelaikykite ilgiau nei 20 minučių. Po kiekvieno naudojimo ertmę šluostykite tik mikropluošto šluoste.



Priedai

Visus priedus valykite kiekvieną kartą panaudoję ir palikite juos išdžiūti. Valykite tik mikropluošto šluoste, suvilgyta šilto vandens bei švelnaus ploviklio tirpale. Priedų indaplovėje plauti negalima.

Priedų su neprikimbančia danga nevalykite šveičiamaisiais valikliais ar aštriais daiktais.

12.2 Kaip išimti: Lentynų atramos

Išimkite lentynų atramas ir išvalykite orkaitę.

1-as veiksmas Išjunkite orkaitę ir palaukite, kol ji atvės.

2-as veiksmas Atitraukite lentynų atramas priekį nuo šoninės sienelės.

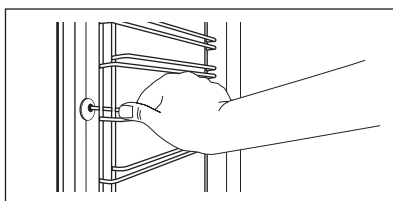

3-as veiksmas Lentynos atramos galinę dalį patraukite nuo šoninės sienelės ir ištraukite ją.

4-as veiksmas Padėklų laikiklius atgal sudėkite priešinga tvarka. Ištraukiamų bėgelių atraminiai kaiščiai turi būti atsukti į priekį.

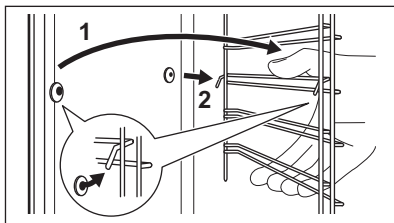

12.3 Kaip naudoti: Katalitinis valymas

Viduje yra įrengtos katalitinės sienelės. Kataliziniai skydai katalizės metu sugeria riebalus.

Dėmės ant katalitinių sienelių ar spalvos pakitimai poveikio valymo kokybei neturi.

Prieš katalitinį valymą

Išjunkite orkaitę ir palaukite, kol ji atvės.

Išimkite visus priedus iš orkaitės.

Išvalykite orkaitės dugną ir vidinį durelių stiklą šiltu vandeniu, minkšta šluoste ir švelniu plovikliu.

Išvalykite orkaitę naudodamiesi katalitine valymo funkcija

1-as veiksmas

Nustatykite funkciją ir orkaitės temperatūrą:  250 °C
Trukmė: 1 val.

2-as veiksmas

Pasibaigus valymo ciklui nustatykite orkaitės funkcijų valdymo rankenėlę į išjungimo padėtį.

3-ias veiksmas

Orkaitę atvėsus išvalykite vidų drėgna minkšta šluoste.

12.4 Kaip išimti ir įdėti: Durelės

Orkaitės durelės yra trijų stiklo dalių. Galite išimti orkaitės dureles ir vidines stiklo dalis, kad išvalytumėte. Prieš nuimdami stiklo dalis, perskaitykite visą instrukciją „Durelių išėmimas ir įdėjimas“.

DĖMESIO

Nenaudokite orkaitės be stiklo plokščių.

1-as veiksmas Visiškai atidarykite dureles ir prilaikykite abu lankstus.

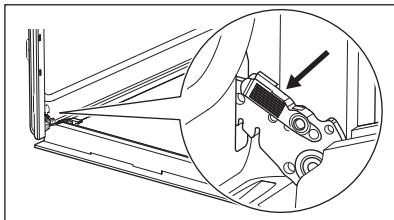

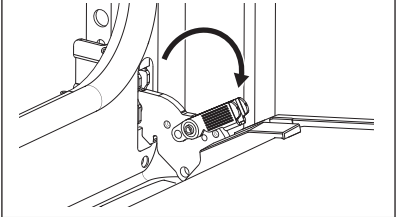
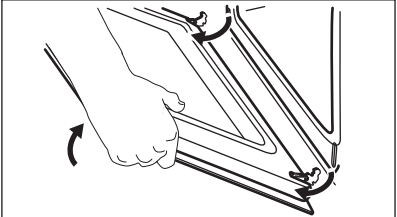
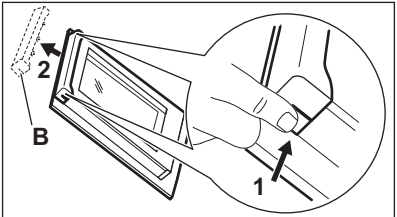
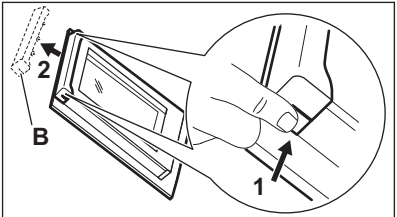
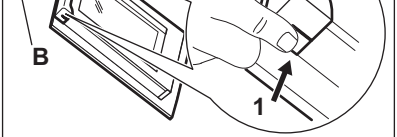
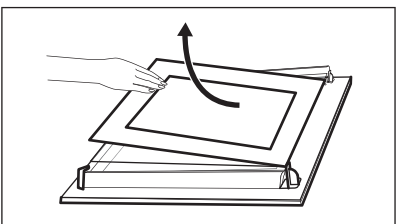
2-as veiksmas	Pakelkite ir patraukite skląstis, kol išgarsite spragtelėjimą.	
3-ias veiksmas	Praverkite orkaitės dureles iki pirmosios padėties (pusiau). Tada kilstelėkite dureles ir patraukite į save, kad išimtumėte.	
4-as veiksmas	Padėkite dureles išorine puse ant tvirto pagrindo pakloto minkšto audinio.	
5-as veiksmas.	Laikydami durelių apdailą (B) abiejuose kraštuose paspauskite ją į vidų, kad atsilaisvintų tarpinė.	
6-as veiksmas	Patraukite durelių apdailą į save, kad nuimtumėte.	
7-as veiksmas	Laikydami už viršutinio krašto atsargiai, vieną po kitos, ištraukite stiklo dalis. Pradėkite nuo viršutinės plokštės. Įsitinkinkite, kad stiklas būtų visiškai ištrauktas iš atramų.	
8-as veiksmas	Nuplaukite stiklo plokštes vandeniu ir muilu. Atsargiai jas nusausinkite. Neplaukite stiklo plokščių indaplovėje.	
9-as veiksmas	Baigę valyti, įdėkite stiklo plokštes ir orkaitės dureles.	
Jei dureles įstatėte tinkamai, uždarę skląstis išgarsite spragtelėjimą.		

Stiklo dalis (A ir B) atgal sudėkite tinkama eilės tvarka. Patikrinkite, ar simbolis / spaudinys ant kiekvienos stiklo dalies šono yra kitoks, kad būtų lengviau ardyti ir vėl surinkti.

Tinkamai įdėjus durelių apdaila užsifiksuoja.

Pasirūpinkite, kad vidurinė stiklo dalis tolygiai atsiremtų į atramas.

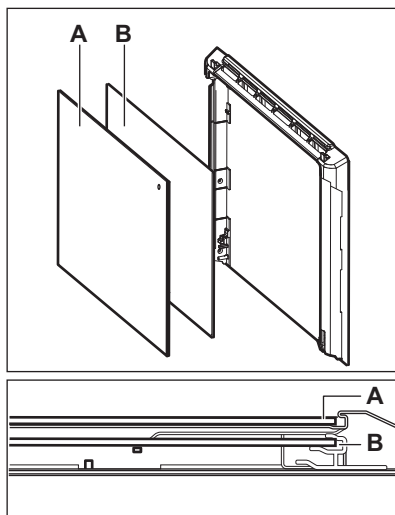

12.5 Kaip pakeisti: Lemputė

⚠ ĮSPĖJIMAS!

Pavojus gauti elektros smūgį.
Lemputė gali būti karšta.

Halogeninę lemputę visada suimkite skudurėliu, kad ant lemputės neprisiviltų riebalų likučiai.

Prieš keisdami lemputę:

1-as veiksmas	2-as veiksmas	3-ias veiksmas
Išjunkite orkaitę. Palaukite, kol orkaitė atvės.	Atjunkite orkaitę nuo maitinimo tinklo.	Ertmės apačioje patieskite skudurėlį.

Galinė lemputė

1-as veiksmas Pasukite stiklinį gaubtelį ir nuimkite jį.

2-as veiksmas Išvalykite stiklinį gaubtelį.

3-as veiksmas Orkaitės lemputę pakeiskite atitinkama 300 °C karščiui atsparia lempute.

4-as veiksmas Atgal prisukite stiklinį gaubtelį.

13. TRIKČIŲ ŠALINIMAS

ĮSPĖJIMAS!

Žr. saugos skyrius.

13.1 Ką daryti, jeigu...

Šioje lentelėje nenumatytais atvejais kreipkitės į įgaliotąjį aptarnavimo centrą.

Triktis	Patikrinkite, ar...
Orkaitė neįkaista.	Perdegę saugiklis.

Triktis	Patikrinkite, ar...
Pažeista durų tarpinė.	Nenaudokite orkaitės. Kreipkitės į įgaliotąjį priežiūros centrą.
Ekране matysite „12.00“.	Buvo dingęs elektros maitinimas. Nustatykite paros laiką.
Lemputė neveikia.	Perdegę lemputė.

13.2 Naudojimo informacija

Jeigu patiems problemos pašalinti nepavyksta, kreipkitės į prekybos atstovą arba įgaliotąjį techninės priežiūros centrą.

Duomenys, kuriuos būtina pateikti techninės priežiūros centrui, nurodyti techninių duomenų lentelėje. Techninių duomenų lentelę rasite ant priekinio prietaiso ertmės rėmo. Nebandykite nuimti prie prietaiso pritvirtintos duomenų lentelės.

Rekomenduojame duomenis užsirašyti čia:

Modelis (MOD.)

Prekės numeris (PNC)

Serijos numeris (S.N.)

14. ENERGIJOS EFEKTYVUMAS

14.1 Informacija apie gaminį ir informacinis gaminio lapas

Tiekėjo pavadinimas	Electrolux
Modelio identifikatorius	EOF3C50H 949496966
Energijos efektyvumo rodyklė	95.3
Energijos vartojimo efektyvumo klasė	A
Suvartojamos energijos kiekis taikant standartinę apkrovą ir režimą	0.95 kWh/ciklas
Suvartojamos energijos kiekis taikant standartinę apkrovą ir ventiliatoriaus režimą	0.81 kWh/ciklas
Angų skaičius	1
Šilumos šaltinis	Elektra
Signalų garsumas	72 l
Orkaitės tipas	Integruotoji orkaitė
Masė	28.3 kg

14.2 Energijos taupymas



Prietaise yra savybių, kurios padeda taupyti energiją kasdien ruošiant maistą.

Prieš įjungdami prietaisą patikrinkite, ar prietaiso durelės yra tinkamai uždarytos. Gamindami maistą be reikalo neatidarinkite prietaiso durelių. Durelių sandariklis privalo būti švarus ir tinkamai užfiksuotas.

Naudokite metalinius prikaistuvius, taip taipiau naudosite energiją.

Jei įmanoma, prieš gamindami maistą prietaiso iš anksto nekaitinkite.

Jei vienu metu ruošiate kelis patiekalus, tarp kepimų darykite kuo trumpesnes pertraukas.

Maisto gaminimas naudojant ventiliatorių

Jei įmanoma, gamindami maistą naudokite ventiliatorių, taip taupysite energiją.

Liekamasis karštis

Jei maisto gaminimo trukmė ilgesnė nei 30 min., likus 3–10 min. iki gaminimo pabaigos prietaiso temperatūrą sumažinkite iki minimumo. Maisto gaminimo procesas ir toliau tęsis dėl likusiojo prietaiso karščio.

Naudokite likusįjį karštį kitiems patiekalams pašildyti.

Patiekalų laikymas šilumoje

Pasirinkite žemiausios temperatūros nustatymą ir panaudokite likusįjį karštį patiekalų šilumai palaikyti.

Drėgnas konvek. kepimas

Funkcija skirta taupyti energiją gaminant maistą.

15. APLINKOS APSAUGA

Atiduokite perdirbti medžiagas, pažymėtas šiuo ženklu . Išmeskite pakuotę į atitinkamą atliekų surinkimo konteinerį, kad ji būtų perdirbta. Padėkite saugoti aplinką bei žmonių sveikatą ir surinkti bei perdirbti elektros ir elektronikos prietaisų atliekas.

Neišmeskite šiuo ženklu  pažymėtų prietaisų kartu su kitomis buitinėmis atliekomis. Atiduokite šį gaminį į vietos atliekų surinkimo punktą arba susisiekite su vietos savivaldybe dėl papildomos informacijos.

MYŚLIMY O TOBIE

Dziękujemy za zakup urządzenia Electrolux. Jest ono owocem dziesięcioleci doświadczeń i innowacji. To pomysłowe i stylowe urządzenie zostało zaprojektowane z myślą o Tobie. Używając je, zawsze ma się pewność uzyskania wspaniałych efektów. Witamy w świecie marki Electrolux

Przejdź na naszą witrynę internetową:



Wskazówki dotyczące użytkowania, broszury, pomoc w rozwiązywaniu problemów oraz informacje dotyczące serwisu i napraw:

www.electrolux.com/support



Zarejestruj produkt, aby korzystać z lepszej obsługi serwisowej:

www.registerelectrolux.com



Kup akcesoria, materiały eksploatacyjne i oryginalne części zamienne do swojego urządzenia:

www.electrolux.com/shop

OBSŁUGA KLIENTA I SERWIS

Należy zawsze używać oryginalnych części zamiennych.

Przed kontaktem z autoryzowanym centrum serwisowym należy przygotować poniższe dane: Model, numer produktu, numer seryjny.

Informacje można znaleźć na tabliczce znamionowej.

 Ostrzeżenie/przestroga — informacje dotyczące bezpieczeństwa

 Ogólne informacje i wskazówki

 Informacje dotyczące środowiska naturalnego

Producent zastrzega sobie możliwość wprowadzenia zmian bez wcześniejszego powiadomienia.

SPIS TREŚCI

1. INFORMACJE DOTYCZĄCE BEZPIECZEŃSTWA.....	90
2. WSKAZÓWKI DOTYCZĄCE BEZPIECZEŃSTWA.....	92
3. INSTALACJA.....	95
4. OPIS URZĄDZENIA.....	96
5. PANEL STEROWANIA.....	96
6. PRZED PIERWSZYM UŻYCIEM.....	97
7. CODZIENNE UŻYTKOWANIE.....	98
8. FUNKCJE ZEGARA.....	99
9. KORZYSTANIE Z AKCESORIÓW.....	100
10. DODATKOWE FUNKCJE.....	101
11. WSKAZÓWKI I PORADY.....	102
12. KONSERWACJA I CZYSZCZENIE.....	105
13. ROZWIĄZANIE PROBLEMÓW.....	109
14. EFEKTYWNOŚĆ ENERGETYCZNA.....	110
15. OCHRONA ŚRODOWISKA.....	111

1. ⚠ INFORMACJE DOTYCZĄCE BEZPIECZEŃSTWA

Przed przystąpieniem do instalacji i rozpoczęciem eksploatacji urządzenia należy uważnie zapoznać się z dołączoną instrukcją obsługi. Producent nie odpowiada za obrażenia ciała ani szkody spowodowane nieprawidłową instalacją lub eksploatacją produktu. Należy zachować instrukcję obsługi w bezpiecznym i łatwo dostępnym miejscu w celu wykorzystania w przyszłości.

1.1 Bezpieczeństwo dzieci i osób o ograniczonych zdolnościach ruchowych, sensorycznych lub umysłowych

- Urządzenie mogą obsługiwać dzieci po ukończeniu ósmego roku życia oraz osoby o ograniczonych zdolnościach fizycznych, sensorycznych lub umysłowych, a także nieposiadające odpowiedniej wiedzy lub doświadczenia, jeśli będą one nadzorowane lub zostaną poinstruowane w zakresie bezpiecznego korzystania z urządzenia i będą świadome związanych z tym zagrożeń. Dzieci w wieku poniżej 8 lat i osoby o znacznym stopniu niepełnosprawności nie powinny zbliżać się urządzenia, jeśli nie znajdują się pod stałym nadzorem.
- Dzieci należy pilnować, aby nie bawiły się urządzeniem.
- Przechowywać opakowanie w miejscu niedostępnym dla dzieci lub zutylizować je w odpowiedni sposób.
- **OSTRZEŻENIE:** Podczas działania urządzenia jego nieosłonięte elementy nagrzewają się do wysokiej temperatury. Dzieci i zwierzęta domowe nie powinny się zbliżać do pracującego lub stygnącego urządzenia.
- Jeśli urządzenie wyposażono w blokadę uruchomienia, zaleca się jej włączenie.
- Dzieci nie powinny zajmować się czyszczeniem ani konserwacją urządzenia bez odpowiedniego nadzoru.

1.2 Ogólne zasady bezpieczeństwa

- Urządzenie jest przeznaczone wyłącznie do stosowania w kuchni.
- Urządzenie to przeznaczone jest do użytku domowego w pomieszczeniach zamkniętych.
- Urządzenie to można używać w biurach, pokojach hotelowych, pokojach w pensjonatach, domach dla gości w gospodarstwach rolnych i innych podobnych miejscach, gdzie użytkowanie nie przekracza średniego poziomu użytkowania w gospodarstwie domowym.
- Instalacji urządzenia i wymiany jego przewodu zasilającego może dokonać wyłącznie osoba o odpowiednich kwalifikacjach.
- Nie uruchamiać urządzenia przed zainstalowaniem go w zabudowie.
- Przed przystąpieniem do jakichkolwiek czynności konserwacyjnych należy odłączyć urządzenie od zasilania.
- Jeśli przewód zasilający jest uszkodzony, musi go wymienić producent, autoryzowane centrum serwisowe lub inna wykwalifikowana osoba, aby zapobiec ryzyku porażenia prądem.
- **OSTRZEŻENIE:** Przed przystąpieniem do wymiany żarówki należy upewnić się, że urządzenie jest wyłączone, aby uniknąć porażenia prądem elektrycznym.
- **OSTRZEŻENIE:** Podczas działania urządzenia jego nieosłonięte elementy nagrzewają się do wysokiej temperatury. Należy uważać, aby nie dotknąć grzałek ani powierzchni komory urządzenia.
- Do wyjmowania lub wkładania akcesoriów i naczyń należy zawsze używać rękawic kuchennych.
- Aby wymontować prowadnice blach, należy najpierw pociągnąć ich przednią część, a następnie odciągnąć tylną od ścianek bocznych. Zamontować prowadnice blach w odwrotnej kolejności.
- Do czyszczenia urządzenia nie wolno używać sprzętów czyszczących parą.

- Do czyszczenia szyb w drzwiach nie używać ściernych środków czyszczących ani ostrych, metalowych myjek, ponieważ mogą one porysować powierzchnię, co może skutkować pęknięciem szkła.

2. WSKAZÓWKI DOTYCZĄCE BEZPIECZEŃSTWA

2.1 Instalacja

OSTRZEŻENIE!

Urządzenie może zainstalować wyłącznie wykwalifikowana osoba.

- Usunąć wszystkie elementy opakowania.
- Nie instalować ani nie używać uszkodzonego urządzenia.
- Należy postępować zgodnie z instrukcją instalacji dołączoną do urządzenia.
- Zachować ostrożność podczas przenoszenia urządzenia, ponieważ jest ono ciężkie. Należy zawsze stosować rękawice ochronne i mieć na stopach pełne obuwie.
- Nigdy nie ciągnąć urządzenia za uchwyt.
- Zainstalować urządzenie w odpowiednim i bezpiecznym miejscu, które spełnia wymagania instalacyjne.
- Zachować minimalne odstępów od innych urządzeń i mebli.
- Przed zamontowaniem urządzenia należy sprawdzić, czy drzwi otwierają się bez oporu.
- Urządzenie wyposażono w elektryczny układ chłodzenia. Układ zasilany jest napięciem elektrycznym.

Minimalna wysokość szafki (minimalna wysokość szafki pod blatem)	590 (600) mm
--	--------------

Szerokość szafki	560 mm
------------------	--------

Głębokość szafki	550 (550) mm
------------------	--------------

Wysokość przedniej części urządzenia	594 mm
--------------------------------------	--------

Wysokość tylnej części urządzenia	576 mm
-----------------------------------	--------

Szerokość przedniej części urządzenia	595 mm
---------------------------------------	--------

Szerokość tylnej części urządzenia	559 mm
Głębokość urządzenia	569 mm
Głębokość części urządzenia do zabudowy	548 mm
Głębokość z otworzonymi drzwiami	1022 mm
Minimalna wielkość otworu wentylacyjnego. Otwór umieszczony na dole z tyłu	560x20 mm
Długość przewodu zasilającego. Przewód jest umiejscowiony w prawym tylnym rogu	1500 mm
Wkręty mocujące	4x25 mm

2.2 Podłączenie elektryczne

OSTRZEŻENIE!

Zagrożenie pożarem i porażeniem prądem elektrycznym.

- Wszystkie połączenia elektryczne powinien wykonać wykwalifikowany elektryk.
- Urządzenie musi być uziemione.
- Upewnić się, że parametry na tabliczce znamionowej odpowiadają parametrom znamionowym źródła zasilania.
- Należy używać wyłącznie prawidłowo zamontowanego gniazda elektrycznego z uziemieniem.
- Nie stosować rozgałęźników ani przedłużaczy.
- Należy zwrócić uwagę, aby nie uszkodzić wtyczki ani przewodu zasilającego. Wymiany przewodu zasilającego można dokonać wyłącznie w naszym autoryzowanym centrum serwisowym.

- Przewody zasilające nie mogą dotykać ani przebiegać w pobliżu drzwi urządzenia lub wnęki pod urządzeniem, zwłaszcza gdy urządzenie działa i drzwi są mocno rozgrzane.
- Zarówno dla elementów znajdujących się pod napięciem, jak i zaizolowanych części, zabezpieczenie przed porażeniem prądem należy zamocować w taki sposób, aby nie można go było odłączyć bez użycia narzędzi.
- Podłączyć wtyczkę do gniazda elektrycznego dopiero po zakończeniu instalacji. Należy zadbać o to, aby po zakończeniu instalacji urządzenia wtyczka przewodu zasilającego była łatwo dostępna.
- Jeśli gniazdo elektryczne jest obluzowane, nie wolno podłączać do niego wtyczki.
- Odłączając urządzenie, nie należy ciągnąć za przewód zasilający. Należy zawsze ciągnąć za wtyczkę sieciową.
- Konieczne jest zastosowanie odpowiednich wyłączników obwodu zasilania: wyłączników automatycznych, bezpieczników topikowych (typu wykręcanego – wyjmowanych z oprawki), wyłączników różnicowoprądowych oraz styczników.
- W instalacji elektrycznej należy zastosować wyłącznik obwodu umożliwiający odłączenie urządzenia od zasilania na wszystkich biegunach. Wyłącznik obwodu musi mieć rozwarcie styków wynoszące minimum 3 mm.
- Urządzenie wyposażono w przewód zasilający oraz wtyczkę.

Rodzaje przewodów przeznaczonych do montażu lub wymiany w krajach europejskich:

H07 RN-F, H05 RN-F, H05 RRF, H05 VV-F, H05 V2V2-F (T90), H05 BB-F

Przekrój przewodu zależy od łącznej mocy podanej na tabliczce znamionowej. Można również zapoznać się z tabelą:

Moc całkowita (W)	Przekrój przewodu (mm ²)
maksymalnie 1380	3x0.75

Moc całkowita (W)	Przekrój przewodu (mm ²)
maksymalnie 2300	3x1
maksymalnie 3680	3x1.5

Przewód uziemiający (zielono-żółty) musi być o 2 cm dłuższy od brązowego przewodu fazowego i niebieskiego neutralnego

2.3 Sposób używania

OSTRZEŻENIE!

Zagrożenie odniesieniem obrażeń, oparzeniem, porażeniem prądem lub wybuchem.

- Nie zmieniać parametrów technicznych urządzenia.
- Upewnić się, że otwory wentylacyjne są drożne.
- Nie pozostawiać urządzenia bez nadzoru podczas pracy.
- Wyłączyć urządzenie po każdym użyciu.
- Zachować ostrożność podczas otwierania drzwi, gdy urządzenie pracuje. Może dojść do uwolnienia gorącego powietrza.
- Nie wolno obsługiwać urządzenia mokrymi rękami lub gdy ma ono kontakt z wodą.
- Nie naciskać na otworzone drzwi.
- Nie używać urządzenia jako powierzchni roboczej ani miejsca do przechowywania.
- Ostrożnie otworzyć drzwi urządzenia. Stosowanie składników zawierających alkohol może powodować zmieszanie alkoholu i powietrza.
- Podczas otwierania drzwi urządzenia nie wolno dopuszczać do kontaktu iskiek lub otwartego płomienia z urządzeniem.
- Nie umieszczać produktów łatwopalnych ani przedmiotów nasączonych łatwopalnymi produktami w pobliżu lub na urządzeniu.

OSTRZEŻENIE!

Zagrożenie uszkodzeniem urządzenia.

- Aby zapobiec uszkodzeniu lub przebarwieniu się emalii:
 - Nie umieszczać naczyń ani innych przedmiotów bezpośrednio na dnie urządzenia.

- Nie należy kłaść folii aluminiowej bezpośrednio na dnie komory urządzenia.
- Nie wlewać wody bezpośrednio do gorącego urządzenia.
- Nie należy pozostawiać wilgotnych naczyń ani potraw w urządzeniu po zakończeniu pieczenia.
- Podczas wyjmowania lub wyjmowania akcesoriów należy zachować ostrożność.
- Odbarwienie emalii lub stali nierdzewnej nie ma wpływu na działanie urządzenia.
- Do pieczenia wilgotnych ciast użyć głębokiej blachy. Soki owocowe powodują trwałe plamy.
- Należy zawsze gotować z zamkniętymi drzwiczkami urządzenia.
- Jeśli urządzenie zainstalowano za ścianką meblową (np. za drzwiami szafki), nie wolno zamykać drzwi podczas pracy urządzenia. Połączenie wysokiej temperatury i wilgoci wewnątrz zamkniętego mebla może doprowadzić do uszkodzenia urządzenia, mebla lub podłogi. Nie zamykać drzwi szafki do czasu całkowitego ostygnięcia urządzenia.

2.4 Konserwacja i czyszczenie

OSTRZEŻENIE!

Zagrożenie odniesieniem obrażeń, pożarem lub uszkodzeniem urządzenia.

- Przed przystąpieniem do konserwacji należy wyłączyć urządzenie i wyjąć wtyczkę przewodu zasilającego z gniazda elektrycznego.
- Upewnić się, że urządzenie ostygło. Występuje zagrożenie pęknięciem szyb w drzwiach urządzenia.
- Jeśli szyba pęknie, należy ją niezwłocznie wymienić. Należy skontaktować się z autoryzowanym centrum serwisowym.
- Przy zdejmowaniu drzwi urządzenia należy zachować ostrożność. Drzwi są ciężkie!
- Aby zapobiec uszkodzeniu powierzchni urządzenia, należy regularnie ją czyścić.
- Czyścić urządzenie za pomocą wilgotnej szmatki. Stosować wyłącznie obojętne detergenty. Nie używać produktów ściernych, myjek do szorowania,

rozpuszczalników ani metalowych przedmiotów.

- Stosując aerosol do piekarników, należy przestrzegać wskazówek dotyczących bezpieczeństwa umieszczonych na jego opakowaniu.
- Nie czyścić emalii katalitycznej przy użyciu detergentów.

2.5 Oświetlenie wewnętrzne

OSTRZEŻENIE!

Zagrożenie porażeniem prądem.

- Informacja dotycząca oświetlenia w urządzeniu i elementów oświetleniowych sprzedawanych osobno jako części zamienne: Zastosowane elementy oświetleniowe są przystosowane do pracy w wymagających warunkach fizycznych (temperatura, drgania, wilgotność) w urządzeniach domowych lub są przeznaczone do sygnalizacji stanu działania urządzenia. Nie są one przeznaczone do innych zastosowań i nie nadają się do oświetlania pomieszczeń domowych.
- W ten produkt wbudowano źródło światła o klasie efektywności energetycznej G.
- Używać wyłącznie żarówek tego samego typu.

2.6 Serwis

- Aby naprawić urządzenie, należy skontaktować się z autoryzowanym centrum serwisowym.
- Należy stosować wyłącznie oryginalne części zamienne.

2.7 Utylizacja

OSTRZEŻENIE!

Zagrożenie odniesieniem obrażeń lub uduszeniem.

- Aby uzyskać informacje dotyczące prawidłowej utylizacji produktu, należy skontaktować się z lokalnymi władzami.
- Odłączyć urządzenie od źródła zasilania.
- Odciąć przewód zasilający blisko urządzenia i oddać do utylizacji.

- Wymontować zatrzask drzwi, aby uniemożliwić zamknięcie się dziecka lub zwierzęcia w urządzeniu.

3. INSTALACJA

⚠ OSTRZEŻENIE!

Patrz rozdział dotyczący bezpieczeństwa.

3.1 Zabudowa



www.youtube.com/electrolux
www.youtube.com/aeg

How to install your AEG/Electrolux Oven - Column installation

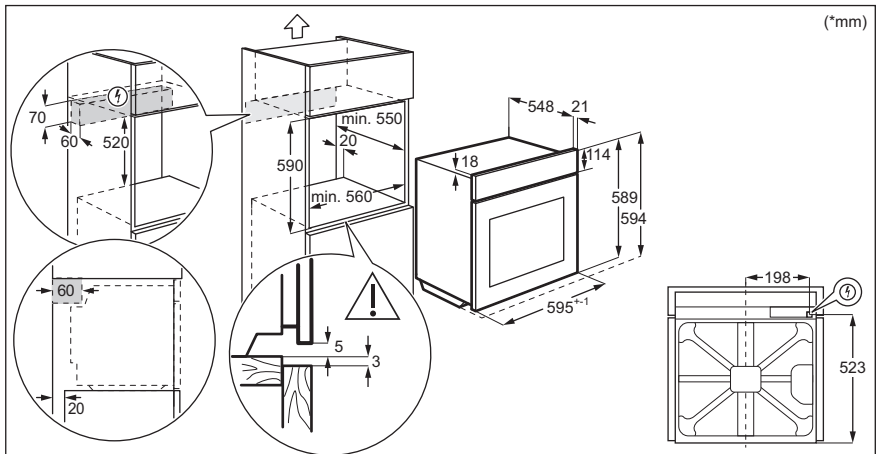
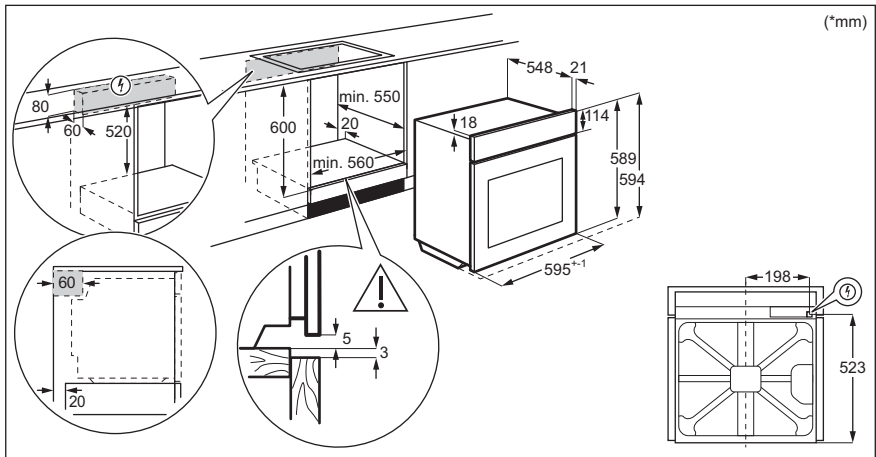

3.2 Mocowanie piekarnika do szafki

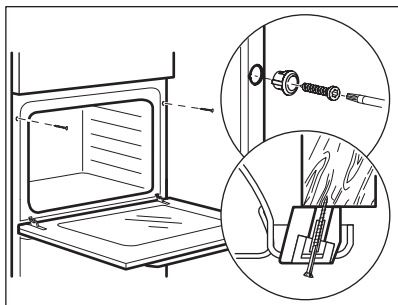

4. OPIS URZĄDZENIA

4.1 Ogólne informacje

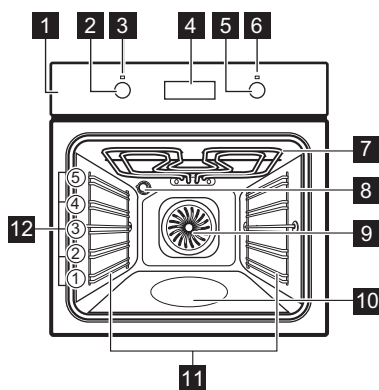

- 1 Panel sterowania
- 2 Pokrętko wyboru funkcji pieczenia
- 3 Kontrolka/symbol zasilania
- 4 Wyświetlacz
- 5 Pokrętko sterujące (do regulacji temperatury)
- 6 Wskaźnik/symbol temperatury
- 7 Grzałka
- 8 Lampa
- 9 Wentylator
- 10 Wnęka komory
- 11 Prowadnice blach, wyjmowane
- 12 Poziomy umieszczania potraw

4.2 Akcesoria

- **Ruszt**
Do naczyń, form do ciast, pieczeni.
- **Blacha do pieczenia ciasta**
Do ciast i ciasteczek.
- **Głęboka blacha**

Do pieczenia ciasta i mięsa lub do zbierania tłuszczu.

- **Prowadnice teleskopowe**
Prowadnice teleskopowe ułatwiają wkładanie i wyjmowanie półek.

5. PANEL STEROWANIA

5.1 Chowane pokrętła sterujące

Aby użyć urządzenia, należy nacisnąć pokrętko. Pokrętko wysunie się.

5.2 Pola czujników/przyciski

—	Ustawianie czasu.
⌚	Ustawianie funkcji zegara.
+	Ustawianie czasu.

5.3 Wyświetlacz

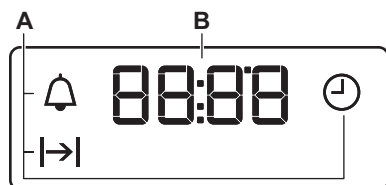

- A. Funkcje zegara
- B. Zegar

6. PRZED PIERWSZYM UŻYCIEM

OSTRZEŻENIE!

Patrz rozdział dotyczący bezpieczeństwa.

6.1 Przed pierwszym użyciem

Podczas nagrzewania z piekarnika może wydobywać się nieprzyjemny zapach i dym. Należy zapewnić odpowiednią wentylację w pomieszczeniu.



Krok 1

Ustawianie zegara

1. **+**, **—** - nacisnąć, aby ustawić czas. Po upływie około 5 sekund miganie ustanie, a na wyświetlaczu będzie widoczna ustawiona aktualna godzina.



Krok 2



Wyczyścić piekarnik

1. Wyjąć z piekarnika wszystkie akcesoria i prowadnice blach.
2. Piekarnik i akcesoria należy czyścić wyłącznie ściereczką z mikrofibry, używając ciepłej wody z łagodnym detergentem.



Krok 3

Nagrząć wstępnie pusty piekarnik

1. Ustawić maksymalną temperaturę dla funkcji: . Czas: 1 godz.
2. Ustawić maksymalną temperaturę dla funkcji: . Czas: 15 min
3. Ustawić maksymalną temperaturę dla funkcji: . Czas: 15 min

Wyłączyć piekarnik i zaczekać, aż ostygnie. Umieścić akcesoria i wyjmowane prowadnice blach w piekarniku.

7. CODZIENNE UŻYTKOWANIE





OSTRZEŻENIE!





Patrz rozdział dotyczący bezpieczeństwa.

7.1 Jak ustawić: Funkcja pieczenia

- | | |
|---------------|---|
| Krok 1 | Obrócić pokrętkę wyboru funkcji pieczenia w celu wybrania funkcji pieczenia. |
| Krok 2 | Obrócić pokrętkę sterującą, aby wybrać temperaturę. |
| Krok 3 | Po zakończeniu pieczenia obrócić pokrętkę w położenie wyłączenia, aby wyłączyć piekarnik. |

7.2 Funkcje pieczenia

Funkcja pieczenia	Zastosowanie
 0 Położenie wyłączenia	Piekarnik jest wyłączony.
 Oświetlenie piekarnika	Do włączania oświetlenia.
 Termoobieg	Do jednoczesnego pieczenia na trzech poziomach i do suszenia żywności. Ustaw temperaturę o 20-40°C niższą od temperatury dla funkcji Górna/dolna grzałka.
 Termoobieg wilgotny	Funkcja zapewnia oszczędność energii podczas pieczenia. Podczas używania tej funkcji temperatura w komorze może się różnić od temperatury ustawionej. Może nastąpić zmniejszenie mocy grzania. Więcej informacji można znaleźć w rozdziale „Codzienne użytkowanie”, Uwagi dotyczące funkcji: Termoobieg wilgotny.
 Grzałka dolna	Do pieczenia ciast o chrupiącym spodzie oraz do pasteryzowania żywności.

Funkcja pieczenia	Zastosowanie
 Grill	Do grillowania cienkich porcji potraw i opiekania chleba.
 Szybkie grillowanie	Do grillowania cienkich porcji potraw w dużych ilościach i opiekania chleba.
 Turbo grill	Do pieczenia dużych kawałków mięsa lub drobiu z kośćmi na jednym poziomie. Do przyrządzania zapiekanki i przyrumieniania.
 Funkcja Pizza	Do wypieku pizzy. Do intensywnego przyrumieniania i pieczenia potraw z chrupiącym spodem.
 Górna/dolna grzałka / Kataliza	Do pieczenia ciasta na jednym poziomie oraz do suszenia żywności. Więcej informacji na temat czyszczenia katalizatora można znaleźć w rozdziale „Konserwacja i czyszczenie”.

7.3 Uwagi dotyczące funkcji: Termoobieg wilgotny

Funkcji tej użyto w celu potwierdzenia zgodności z wymogami rozporządzeń w zakresie efektywności energetycznej i ekoprojektu (zgodnie z EU 65/2014 i EU 66/2014). Testy zgodnie z normą:



IEC/EN 60350-1

Drzwi piekarnika powinny być zamknięte podczas pieczenia, tak aby działanie funkcji nie było zakłócanie, a piekarnik działał z najwyższą możliwą wydajnością energetyczną.

Wskazówki dotyczące pieczenia znajdują się w rozdziale „Wskazówki i porady”, Termoobieg wilgotny. Ogólne zalecenia dotyczące oszczędzania energii znajdują się w rozdziale „Efektywność energetyczna”, Oszczędność energii.

8. FUNKCJE ZEGARA



8.1 Funkcje zegara

Funkcja zegara	Zastosowanie
 Aktualna godzina	Ustawianie, zmienianie lub sprawdzanie aktualnego czasu.
 Czas trwania	Ustawianie czasu pracy piekarnika.
 Minutnik	Ustawianie czasu do odliczania. Funkcja nie ma wpływu na działanie piekarnika. Funkcję tę można włączyć w dowolnej chwili – również wtedy, gdy piekarnik jest wyłączony.

8.2 Jak ustawić: Funkcje zegara



Jak ustawić: Aktualna godzina

 – miga po podłączeniu piekarnika do zasilania, po przerwie w zasilaniu lub gdy zegar nie jest ustawiony.

,  – nacisnąć, aby ustawić czas.

Po upływie około 5 sekund miganie ustanie, a na wyświetlaczu będzie widoczna ustawiona aktualna godzina.

Jak zmienić: Aktualna godzina

Krok 1  – nacisnąć kilkakrotnie, aby zmienić aktualną godzinę.  – zacznie migać.



Krok 2 ,  – nacisnąć, aby ustawić czas.

Po upływie około 5 sekund miganie ustanie, a na wyświetlaczu będzie widoczna ustawiona aktualna godzina.

Jak ustawić: Czas trwania

Krok 1 Ustawić funkcję i temperaturę piekarnika.

Krok 2  – nacisnąć kilkakrotnie.  – zacznie migać.

Krok 3 ,  – nacisnąć, aby ustawić czas.

Na wyświetlaczu widoczne jest wskazanie: .



 – zacznie migać po upływie ustawionego czasu. Rozlegnie się sygnał dźwiękowy i piekarnik wyłączy się.

Krok 4 Nacisnąć dowolny przycisk, aby wyłączyć sygnał.

Krok 5 Obrócić pokrętła w położenie wyłączenia.

Jak ustawić: Minutnik

Krok 1  – nacisnąć kilkakrotnie.  – zacznie migać.

Krok 2 ,  – nacisnąć, aby ustawić czas.
Po upływie 5 sekund funkcja uruchomi się automatycznie.
Po upływie ustawionego czasu rozlegnie się sygnał dźwiękowy.

Krok 3 Nacisnąć dowolny przycisk, aby wyłączyć sygnał.

Krok 4 Obrócić pokrętła w położenie wyłączenia.

Jak anulować: Funkcje zegara

Krok 1  – nacisnąć kilkakrotnie, aż symbol funkcji zegara zacznie migać.

Krok 2 Nacisnąć i przytrzymać: .
Funkcja zegara wyłączy się po kilku sekundach.

9. KORZYSTANIE Z AKCESORIÓW

OSTRZEŻENIE!

Patrz rozdział dotyczący bezpieczeństwa.

9.1 Wkładanie akcesoriów

Niewielki występ na górze ma na celu zapewnienie większego bezpieczeństwa.

Wgłębienia zapobiegają również przewróceniu. Wysoka krawędź wokół rusztu zapobiega zsuwaniu się naczyń z rusztu.

Ruszt:

Wsunąć ruszt między prowadnice jednego z poziomów umieszczania potraw i upewnić się, że nóżki są skierowane w dół.

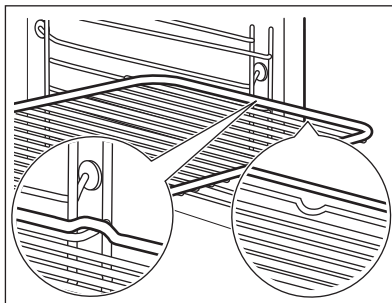

Blacha do pieczenia ciasta / Głęboka blacha:
Wsunąć blachę między prowadnice blachy.

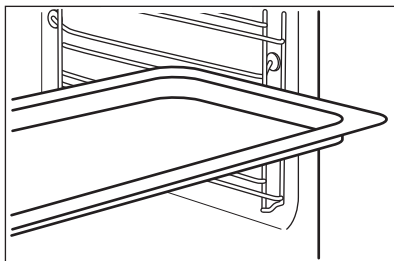

9.2 Używanie prowadnic teleskopowych

Nie smarować prowadnic teleskopowych.

Przed zamknięciem drzwi upewnić się, że prowadnice teleskopowe całkowicie wsunięto do wnętrza piekarnika.

Krok 1 Wyciągnąć prawą i lewą prowadnicę teleskopową.

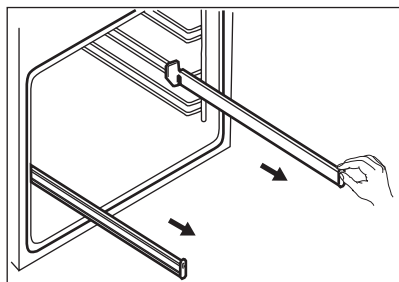

Krok 2 Umieścić ruszt na prowadnicach teleskopowych i ostrożnie wsunąć je do wnętrza piekarnika.

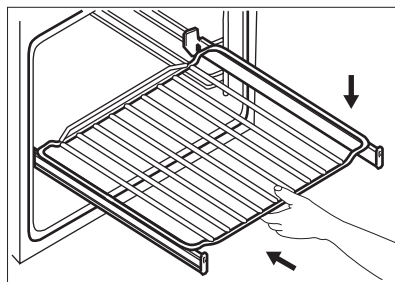

10. DODATKOWE FUNKCJE

10.1 Wentylator chłodzący

Podczas pracy urządzenia wentylator chłodzący włącza się automatycznie, aby utrzymać niską temperaturę powierzchni urządzenia. Po wyłączeniu urządzenia wentylator chłodzący może nadal pracować do momentu ostygnięcia urządzenia.

10.2 Termostat bezpieczeństwa

Nieprawidłowe działanie piekarnika lub uszkodzone podzespoły mogą spowodować

niebezpieczne przegrzanie urządzenia. Aby temu zapobiec, piekarnik wyposażono w termostat bezpieczeństwa, który w razie potrzeby wyłącza zasilanie. Po obniżeniu temperatury piekarnik automatycznie włączy się ponownie.

11. WSKAZÓWKI I PORADY



Patrz rozdział dotyczący bezpieczeństwa.

11.1 Zalecenia dotyczące pieczenia

Potrawy można umieszczać w piekarniku na pięciu poziomach.

Poziomy półek liczone są od dna piekarnika.

Ten piekarnik może piec inaczej, niż Twój poprzedni piekarnik.

Pieczenie ciast

Nie otwierać drzwi piekarnika przed upływem $\frac{3}{4}$ ustawionego czasu pieczenia.

Korzystając jednocześnie z dwóch blach do pieczenia należy pozostawić jeden pusty poziom pomiędzy nimi.

Gotowanie mięsa i ryb

Do pieczenia bardzo tłustych potraw należy używać głębokiej blachy, aby zapobiec powstawaniu trwałych plam w piekarniku.

Przed porcjowaniem pozostawić mięso na ok. 15 minut, aby sok nie wyciekał.

Aby zapobiec zbyt dużej ilości dymu w piekarniku podczas pieczenia, należy wlać nieco wody do głębokiej blachy do pieczenia. Aby zapobiec powstawaniu dymu, należy za każdym razem dodawać wodę po wyschnięciu.

Czas pieczenia

Czas pieczenia zależy od rodzaju potrawy, jej konsystencji i objętości.

Początkowo należy monitorować wydajność pieczenia. Znajdź najlepsze ustawienia (stopień temperatury, czas gotowania itp.) dla swoich naczyń, przepisów i ilości podczas korzystania z tego urządzenia.

11.2 Termoobieg wilgotny – zalecane akcesoria

Należy używać naczyń i pojemników w ciemnym kolorze o matowej powierzchni. Pochłaniają one lepiej ciepło niż naczynia w jasnym kolorze o błyszczącej powierzchni.



Blacha do pizzy

W ciemnym kolorze, matowa
średnica: 28 cm

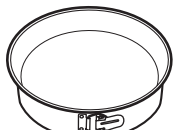

Forma do pieczenia

W ciemnym kolorze, matowa
średnica: 26 cm



Kokilki

Ceramiczne
średnica: 8 cm,
wysokość: 5 cm













Forma do tarty

W ciemnym kolorze, matowa
średnica: 28 cm

11.3 Termoobieg wilgotny







Aby uzyskać najlepsze efekty, należy przestrzegać zaleceń z poniższej tabeli.







		 (°C)		 (min)
Słodkie bułki, 12 szt.	blacha do pieczenia ciasta lub głęboka blacha	175	3	40 - 50
Bułki, 9 szt.	blacha do pieczenia ciasta lub głęboka blacha	180	2	35 - 45
Pizza, mrożona, 0,35 kg	ruszt	180	2	45 - 55
Rolada szwajcarska	blacha do pieczenia ciasta lub głęboka blacha	170	2	30 - 40
Brownie	blacha do pieczenia ciasta lub głęboka blacha	170	2	45 - 50
Suflet, 6 szt.	ceramiczne kokilki na ruszcie	190	3	45 - 55
Biszkoptowy spód tarty	forma do tarty na ruszcie	180	2	35 - 45
Biszkopt królowej Wiktorii	naczynie do pieczenia na ruszcie	170	2	35 - 50
Gotowana ryba, 0,3 kg	blacha do pieczenia ciasta lub głęboka blacha	180	2	35 - 45
Cała ryba, 0,2 kg	blacha do pieczenia ciasta lub głęboka blacha	180	3	25 - 35
Filet z ryby, 0,3 kg	blacha do pieczenia pizzy na ruszcie	170	3	30 - 40
Mięso z wody, 0,25 kg	blacha do pieczenia ciasta lub głęboka blacha	180	3	35 - 45
Szaszлык, 0,5 kg	blacha do pieczenia ciasta lub głęboka blacha	180	3	40 - 50
Ciastka, 16 szt.	blacha do pieczenia ciasta lub głęboka blacha	150	2	30 - 45
Makaroniki, 20 szt.	blacha do pieczenia ciasta lub głęboka blacha	180	2	45 - 55
Babeczki, 12 szt.	blacha do pieczenia ciasta lub głęboka blacha	170	2	30 - 40
Ciasto pikantne, 16 szt.	blacha do pieczenia ciasta lub głęboka blacha	170	2	35 - 45
Kruche ciasteczka, 20 szt.	blacha do pieczenia ciasta lub głęboka blacha	150	2	40 - 50
Tartletki, 8 szt.	blacha do pieczenia ciasta lub głęboka blacha	170	2	30 - 40
Warzywa, z wody, 0,4 kg	blacha do pieczenia ciasta lub głęboka blacha	180	2	35 - 45

		 (°C)		 (min)
Omlet wegetariański	blacha do pieczenia pizzy na ruszcie	180	3	35 - 45
Warzywa śródziemnomorskie, 0,7 kg	blacha do pieczenia ciasta lub głęboka blacha	180	4	35 - 45

11.4 Informacja dla instytucji wykonujących testy

Testy zgodne z normą IEC 60350-1.

				 (°C)	 (min)	
Ciastka, 20 sztuk na blasze	Górna/dolna grzałka	Blacha do pieczenia ciasta	3	170	20 - 35	-
Ciastka, 20 sztuk na blasze	Termoobieg	Blacha do pieczenia ciasta	3	150 - 160	20 - 35	-
Ciastka, 20 sztuk na blasze	Termoobieg	Blacha do pieczenia ciasta	2 i 4	150 - 160	20 - 35	-
Szarlotka, 2 foremki Ø20 cm	Górna/dolna grzałka	Ruszt	2	180	70 - 90	-
Szarlotka, 2 foremki Ø20 cm	Termoobieg	Ruszt	2	160	70 - 90	-
Beztłuszczowy biszkopt, foremka do ciasta Ø 26 cm	Górna/dolna grzałka	Ruszt	2	170	40 - 50	Nagrzewać wstępnie piekarnik przez 10 min
Beztłuszczowy biszkopt, foremka do ciasta Ø 26 cm	Termoobieg	Ruszt	2	160	40 - 50	Nagrzewać wstępnie piekarnik przez 10 min
Beztłuszczowy biszkopt, foremka do ciasta Ø 26 cm	Termoobieg	Ruszt	2 i 4	160	40 - 60	Nagrzewać wstępnie piekarnik przez 10 min

				 (°C)	 (min)	
Bułka maślana	Termoobieg	Blacha do pieczenia ciasta	3	140 - 150	20 - 40	-
Bułka maślana	Termoobieg	Blacha do pieczenia ciasta	2 i 4	140 - 150	25 - 45	-
Bułka maślana	Górna/dolna grzałka	Blacha do pieczenia ciasta	3	140 - 150	25 - 45	-
Tosty, 4-6 szt.	Grill	Ruszt	4	maks.	1 - 5	Nagrzewać wstępnie piekarnik przez 10 min
Burger wołowy, 6 sztuk, 0,6 kg	Grill	Ruszt, ociekacz	4	maks.	20 - 30	Umieścić ruszt na czwartym poziomie, a ociekacz na trzecim poziomie piekarnika. Obrócić produkt w połowie czasu gotowania. Nagrzewać wstępnie piekarnik przez 10 min

12. KONSERWACJA I CZYSZCZENIE

OSTRZEŻENIE!

Patrz rozdział dotyczący bezpieczeństwa.

12.1 Uwagi dotyczące czyszczenia



Środki czyszczące

Przód urządzenia należy czyścić tylko ściereczką z mikrofibry zwilżoną ciepłą wodą z łagodnym detergentem. Wyczyścić i sprawdzić uszczelkę drzwi wokół obramowania komory.

Użyć roztworu czyszczącego, aby wyczyścić metalowe powierzchnie.

Usunąć plamy za pomocą łagodnego detergentu. Nie stosować go na powłokę katalityczną.



Codziennie użytkowanie

Czyścić komorę po każdym użyciu. Nagromadzenie się tłuszczu lub innych zabrudzeń może skutkować pożarem.

Wewnątrz urządzenia lub na szybach drzwi może skraplać się para wodna. Aby ograniczyć zjawisko skraplania się pary wodnej, należy uruchamiać urządzenie na 10 minut przed rozpoczęciem pieczenia. Nie pozostawiać gotowych potraw w urządzeniu na dłużej niż 20 minut. Po każdym użyciu należy osuszyć komorę tylko ściereczką z mikrofibry.



Aksesoria

Po każdym użyciu należy wyczyścić wszystkie akcesoria i pozostawić do wyschnięcia. Do czyszczenia należy użyć tylko ściereczki zwilżonej ciepłą wodą z dodatkiem łagodnego detergentu. Nie myć akcesoriów w zmywarce.

Do czyszczenia akcesoriów z powłoką zapobiegającą przywieraniu nie należy używać ściernych środków czyszczących ani przedmiotów o ostrych krawędziach.

12.2 Sposób wyjmowania: Prowadnice blach

Wyjąć prowadnice blach, aby wyczyścić piekarnik.

Krok 1 Wyłączyć piekarnik i zaczekać, aż ostygnie.

Krok 2 Odciągnąć przednią część prowadnic blach od bocznej ścianki.

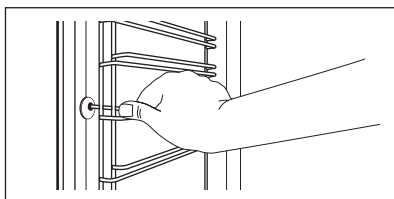

Krok 3 Odciągnąć tylną część prowadnic blach od bocznej ścianki i wyjąć je w całości.

Krok 4 Zamontować prowadnice blach w odwrotnej kolejności. Kołki ustalające na prowadnicach teleskopowych muszą być skierowane do przodu.

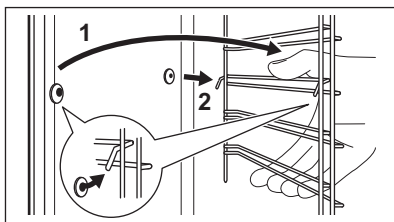

12.3 Obsługa urządzenia: Czyszczenie katalityczne

W komorze znajdują się panele katalityczne. Panele katalityczne pochłaniają tłuszcz podczas katalizy.

Plamy lub odbarwienia powłoki katalitycznej nie mają wpływu na działanie funkcji czyszczenia.

Przed czyszczeniem katalitycznym

Wyłączyć piekarnik i zaczekać, aż ostygnie.

Wyjąć z piekarnika wszystkie akcesoria .

Umyć dno piekarnika i wewnętrzną szybę drzwi miękką ściereczką zwilżoną ciepłą wodą z dodatkiem łagodnego detergentu.

Czyszczenie piekarnika z wykorzystaniem funkcji czyszczenia katalitycznego

Krok 1

Krok 2

Krok 3

Czyszczenie piekarnika z wykorzystaniem funkcji czyszczenia katalitycznego

Wybrać funkcję i temperaturę piekarnika:  250°C
Czas trwania: 1 godz.

Po zakończeniu czyszczenia obrócić pokrętko wyboru funkcji piekarnika w położenie wyłączenia.

Gdy piekarnik ostygnie, wyczyścić komorę miękką wilgotną szmatką.

12.4 Sposób demontażu i montażu: Drzwi

W drzwiach piekarnika są trzy szyby. Drzwi i wewnętrzne szyby można wymontować w celu ich wyczyszczenia. Przed przystąpieniem do demontażu szyb należy zapoznać się z instrukcją „Zdejmowanie i zakładanie drzwi”.

UWAGA!

Nie używać piekarnika bez szyb.

Krok 1 Całkowicie otworzyć drzwi i chwycić oba zawiasy.

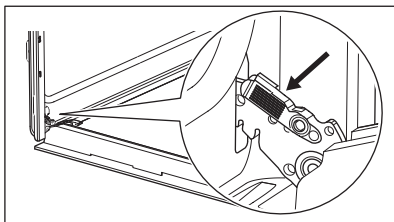

Krok 2 Podnieść i pociągnąć zatrzaski, aż słyszalne będzie kliknięcie.

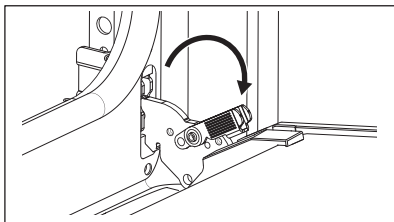

Krok 3 Przymknąć drzwi piekarnika, ustawiając je w pierwszej pozycji otwarcia. Następnie unosząc i pociągając drzwi do siebie, wyjąć je z mocowania.

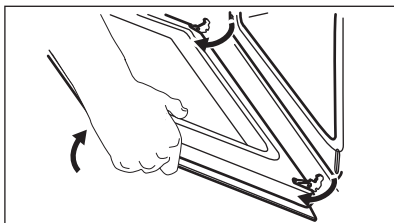

Krok 4 Położyć drzwi na stabilnej powierzchni.

Krok 5 Chwycić listwę drzwi (B) za górną krawędź drzwi po obu stronach i nacisnąć do środka, aby zwolnić zatrzaski.

Krok 6 Pociągnąć listwę drzwi do przodu, aby ją zdjąć.

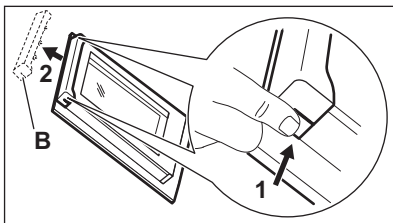

Krok 7 Chwycić szyby drzwi za górne krawędzie i ostrożnie wyjmować kolejno. Rozpocząć od szyby wierzchniej. Upewnić się, że szyba całkowicie wysunie się z prowadnic.

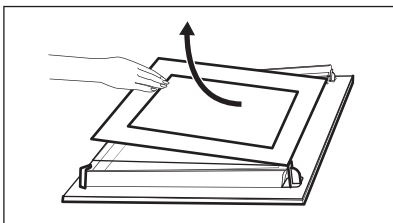

Krok 8 Umyć szyby wodą z płynem do mycia naczyń. Ostrożnie osuszyć szyby. Nie należy myć szyb w zmywarce.

Krok 9 Po wyczyszczeniu zamontować szyby i drzwi piekarnika.

Jeśli drzwi są zainstalowane prawidłowo, podczas zamykania zatrzasków słychać kliknięcie.

Umieścić szyby (A i B) z powrotem we właściwych miejscach w odpowiedniej kolejności. Sprawdzić symbol/nadruk na boku szyby. Każda z szyb wygląda inaczej, aby ułatwić procedurę demontażu i montażu. Zamontować prawidłowo listwę drzwi (powinno być słyszalne kliknięcie).

Upewnić się, że środkowa szyba jest prawidłowo zamontowana w gniazdach.

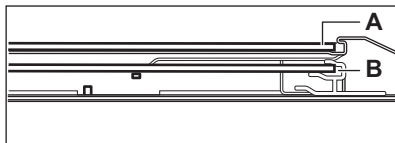
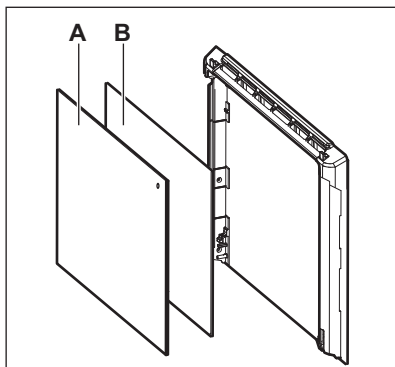

12.5 Sposób wymiany: Oświetlenie

OSTRZEŻENIE!

Zagrożenie porażeniem prądem.
Żarówka może być gorąca.

Aby uniknąć zabrudzenia żarówki halogenowej tłuszczem, należy chwycić ją przez szmatkę.

Przed wymianą żarówki oświetlenia:

Krok 1	Krok 2	Krok 3
Wyłączyć piekarnik. Odczekać, aż piekarnik ostygnie.	Odłączyć piekarnik od zasilania.	Umieścić ściereczkę na dnie komory.

Tylne oświetlenie

Krok 1	Obrócić szklany klosz, aby go zdjąć.
Krok 2	Wyczyścić szklany klosz.
Krok 3	Wymienić żarówkę na nową, odporną na temperaturę 300 °C.
Krok 4	Założyć szklany klosz.

13. ROZWIĄZANIE PROBLEMÓW

OSTRZEŻENIE!

Patrz rozdział dotyczący bezpieczeństwa.

13.1 Co zrobić, gdy...

W przypadkach nieuwzględnionych w tabeli należy skontaktować się z autoryzowanym centrum serwisowym.

Problem	Sprawdzić, czy...
Piekarnik nie nagrzewa się.	Zadziałał bezpiecznik.

Problem	Sprawdzić, czy...
Uszczelka drzwi jest uszkodzona.	Nie używać piekarnika. Skontaktować się z autoryzowanym centrum serwisowym.
Na wyświetlaczu widoczne jest wskazanie „12.00”.	Nastąpiła przerwa w zasilaniu. Ustawianie aktualnej godziny
Oświetlenie nie działa.	Żarówka oświetlenia jest przepalona.

13.2 Dane serwisowe

Jeżeli rozwiązanie problemu we własnym zakresie nie jest możliwe, należy skontaktować się ze sprzedawcą lub z autoryzowanym punktem serwisowym.

Dane niezbędne dla serwisu znajdują się na tabliczce znamionowej. Tabliczka znamionowa znajduje się na przedniej ramie komory urządzenia. Nie usuwaj tabliczki znamionowej z komory piekarnika.

Zalecamy zapisanie w tym miejscu danych:

Model (MOD.)
Numer produktu (PNC)
Numer seryjny (S.N.)

14. EFEKTYWNOŚĆ ENERGETYCZNA

14.1 Informacje o produkcie i Karta produktu

Nazwa dostawcy	Electrolux
Dane identyfikacyjne modelu	EOF3C50H 949496966
Wskaźnik efektywności energetycznej	95.3
Klasa sprawności energetycznej	A
Zużycie energii przy standardowym obciążeniu, tryb konwencjonalny	0.95 kWh/cykl
Zużycie energii przy standardowym obciążeniu, tryb wymuszonej wentylacji	0.81 kWh/cykl
Liczba komór	1
Źródła ciepła	Elektryczność
Pojemność	72 l
Rodzaj piekarnika	Piekarnik do zabudowy
Masa	28.3 kg

EN 60350-1 – Elektryczny sprzęt do gotowania do użytku domowego – Część 1: Gamy, piekarniki, piekarniki parowe i grille – Metody pomiaru wydajności.

14.2 Oszczędzanie energii



Urządzenie wyposażono w funkcje umożliwiające oszczędzanie energii podczas codziennego pieczenia.

Upewnij się, że drzwi urządzenia są zamknięte podczas jego pracy. Nie otwieraj zbyt często drzwi podczas pieczenia. Dbać, aby uszczelka drzwi była czysta i prawidłowo umieszczona.

Korzystanie z metalowych naczyń pozwala oszczędzać energię.

Gdy nie jest to konieczne, nie należy wstępnie nagrzewać urządzenia przed rozpoczęciem pieczenia.

Przygotowując kilka potraw, należy w miarę możliwości skracać przerwy między ich pieczeniem.

Pieczenie z termoobiegiem

Jeśli to możliwe, w celu oszczędzania energii należy korzystać z funkcji termoobiegu.

Ciepło reszkowe

Gdy pieczenie przekracza 30 min, należy zmniejszyć temperaturę urządzenia do minimum na 3-10 min przed zakończeniem pieczenia. Dzięki ciepłu reszkowemu wewnątrz urządzenia potrawy będą się nadal piec.

Używać ciepła resztkowego do podgrzewania innych potraw.

Podtrzymywanie temperatury potraw

Wybrać najniższe możliwe ustawienie temperatury, aby wykorzystać ciepło resztkowe i podtrzymać temperaturę potrawy.

Termoobieg wilgotny

Funkcja zapewnia oszczędność energii podczas pieczenia.

15. OCHRONA ŚRODOWISKA

Materiały oznaczone symbolem  należy poddać utylizacji. Opakowanie urządzenia włożyć do odpowiedniego pojemnika w celu przeprowadzenia recyklingu. Należy zadbać o ponowne przetwarzanie odpadów urządzeń elektrycznych i elektronicznych, aby chronić środowisko naturalne oraz ludzkie zdrowie.

Nie wolno wyrzucać urządzeń oznaczonych symbolem  razem z odpadami domowymi. Należy zwrócić produkt do miejscowego punktu ponownego przetwarzania lub skontaktować się z odpowiednimi władzami miejskimi.

NE GÂNDIM LA DVS

Vă mulțumim că ați achiziționat un aparat Electrolux. Ați ales un produs rezultat în urma a zeci de ani de experiență profesională și inovație. Ingenios și stilat, a fost conceput gândindu-vă la Dvs. Pentru ca să fiți asigurat că aveți toate cunoștințele necesare pentru obținerea unor rezultate extraordinare de fiecare dată când îl folosiți.

Bine ați venit la Electrolux.

Vizitați site-ul nostru pentru:



A găsi sfaturi privind utilizarea, broșuri, informații pentru depanare, service și reparații:

www.electrolux.com/support



A vă înregistra produsul pentru a beneficia de servicii mai bune:

www.registerelectrolux.com



A cumpăra accesorii, consumabile și piese de schimb originale pentru aparatul dvs.:

www.electrolux.com/shop

ASISTENȚĂ PENTRU CLIENȚI ȘI SERVICE

Utilizați întotdeauna piese de schimb originale.

Atunci când contactați Centrul nostru de service autorizat, asigurați-vă că aveți la dispoziție următoarele informații: Model, PNC, Număr de serie.

Informațiile pot fi găsite pe plăcuța cu date tehnice.

 Avertisment / Atenție - Informații privind siguranța

 Informații și sfaturi generale

 Informații privind mediul înconjurător

Ne rezervăm dreptul asupra efectuării de modificări.

CUPRINS

1. INFORMAȚII PRIVIND SIGURANȚA.....	113
2. INSTRUCȚIUNI DE SIGURANȚĂ.....	115
3. INSTALAREA.....	117
4. DESCRIEREA PRODUSULUI.....	119
5. PANOUL DE COMANDĂ.....	119
6. ÎNAINTE DE PRIMA UTILIZARE.....	120
7. UTILIZAREA ZILNICĂ.....	120
8. FUNCȚIILE CEASULUI.....	121
9. UTILIZAREA ACCESORIILOR.....	123
10. FUNCȚII SUPPLEMENTARE.....	124
11. INFORMAȚII ȘI SFĂTURI.....	124
12. ÎNGRIJIREA ȘI CURĂȚAREA.....	127
13. DEPANAREA.....	131
14. EFICIENȚĂ ENERGETICĂ.....	132
15. INFORMAȚII PRIVIND MEDIUL.....	133

1. ⚠️ INFORMAȚII PRIVIND SIGURANȚA

Înainte de instalarea și de utilizarea aparatului, citiți cu atenție instrucțiunile furnizate. Producătorul nu este responsabil pentru nicio vătămare sau daună rezultată din instalarea sau utilizarea incorectă. Păstrați permanent instrucțiunile într-un loc sigur și accesibil pentru o consultare ulterioară.

1.1 Siguranța copiilor și a persoanelor vulnerabile

- Acest aparat poate fi utilizat de copiii cu vârsta mai mare de 8 ani, de persoanele cu capacități fizice, senzoriale sau mentale reduse sau de persoanele ne-experimentate doar sub supraveghere sau după o scurtă instruire care să le ofere informațiile necesare despre utilizarea sigură a aparatului și să le permită să înțeleagă pericolele la care se expun. Copiii cu vârsta mai mică de 8 ani și persoanele cu dizabilități profunde și complexe nu trebuie lăsate să se apropie de aparat dacă nu sunt supravegheate permanent.
- Copiii trebuie supravegheați pentru a vă asigura că nu se joacă cu aparatul.
- Nu lăsați ambalajele la îndemâna copiilor și aruncați-le conform reglementărilor.
- AVERTISMENT: Aparatul și piesele accesibile ale acestuia devin fierbinți pe durata utilizării. Nu lăsați copiii și animalele de companie în apropierea aparatului atunci când funcționează și se răcește.
- Dacă aparatul are un dispozitiv de siguranță pentru copii, acesta trebuie activat.
- Copiii nu vor realiza operațiunile de curățare sau de întreținere care revin utilizatorului aparatului fără a fi supravegheați.

1.2 Informații generale despre siguranță

- Acest aparat poate fi utilizat numai pentru gătire.
- Acest aparat este proiectat pentru uz casnic individual într-un mediu interior.

- Acest aparat electrocasnic poate fi utilizat în birouri, camere de oaspeți, camere de oaspeți cu paturi și mic dejun, case de oaspeți în cadrul fermelor și alte spații de cazare similare, în care această utilizare nu depășește (media) nivelurile de utilizare domestică.
- Instalarea acestui aparat și înlocuirea cablului vor fi efectuate exclusiv de o persoană calificată.
- Nu folosi aparatul înainte de a-l instala în structura încorporată.
- Aparatul trebuie deconectat de la sursa de alimentare înainte de a efectua orice operațiune de întreținere.
- În cazul în care cablul de alimentare este deteriorat, acesta trebuie înlocuit de producător, de centrul de service autorizat al acestuia sau de persoane cu o calificare similară pentru a se evita electrocutarea.
- AVERTISMENT: Asigurați-vă că aparatul este oprit înainte de a înlocui becul pentru a evita o posibilă electrocutare.
- AVERTISMENT: Aparatul și piesele accesibile ale acestuia devin fierbinți pe durata utilizării. Se recomandă ca elementele de încălzire sau suprafața aparatului să nu fie atinse.
- Utilizați întotdeauna mănuși de cuptor pentru a scoate sau a pune în aparat vase sau accesorii.
- Pentru a scoate suporturile pentru raft trebuie să trageți mai întâi de partea din față a suportului, după care să îndepărtați capătul din spate de pereții laterali. Instalați suporturile pentru raft în ordine inversă.
- Nu folosiți un aparat de curățat cu abur pentru a curăța aparatul.
- Nu folosiți substanțe abrazive dure sau raclete ascuțite de metal pentru a curăța sticla ușii deoarece acestea pot zgâria suprafața, ceea ce poate avea drept consecință spargerea sticlei.

2. INSTRUCȚIUNI DE SIGURANȚĂ

2.1 Instalarea

AVERTISMENT!

Doar o persoană calificată trebuie să instaleze acest aparat.

- Îndepărtați toate ambalajele.
- Dacă aparatul este deteriorat, nu îl instalați sau utilizați.
- Urmați instrucțiunile de instalare furnizate împreună cu aparatul.
- Aveți întotdeauna grijă când mutați aparatul deoarece acesta este greu. Folosiți întotdeauna mănuși de protecție și încălțăminte închisă.
- Nu trageți aparatul de mâner.
- Instalați aparatul într-un loc sigur și adecvat care satisface cerințele privind instalarea.
- Respectați distanțele minime față de alte aparate și corpuri de mobilier.
- Înainte de a instala aparatul, verificați dacă ușa aparatului se poate deschide fără probleme.
- Aparatul este prevăzut cu un sistem de răcire electrică. Pentru a funcționa, acesta necesită curent electric.

Înălțimea minimă a dulapului (Înălțimea minimă a dulapului de sub blatul de lucru)	590 (600) mm
Lățimea dulapului	560 mm
Adâncimea dulapului	550 (550) mm
Înălțimea părții frontale a aparatului	594 mm
Înălțimea părții posterioare a aparatului	576 mm
Lățimea părții frontale a aparatului	595 mm
Lățimea părții posterioare a aparatului	559 mm
Adâncimea aparatului	569 mm
Adâncimea încorporabilă a aparatului	548 mm

Adâncimea cu ușa deschisă	1022 mm
Dimensiunea minimă a orificiului de ventilație. Orificiul este poziționat în partea din spate jos	560x20 mm
Lungimea cablului de alimentare electrică. Cablul este poziționat în colțul dreapta al peretelui posterior	1500 mm
Șuruburi de montaj	4x25 mm

2.2 Conexiunea la rețeaua electrică

AVERTISMENT!

Pericol de incendiu și electrocutare.

- Toate conexiunile electrice trebuie realizate de către un electrician calificat.
- Aparatul trebuie legat la o priză cu împământare.
- Asigurați-vă că parametrii de pe plăcuța cu date tehnice sunt compatibili cu valorile nominale ale sursei de alimentare.
- Utilizați întotdeauna o priză cu protecție (împământare) contra electrocutării, montată corect.
- Nu folosiți prize multiple și cabluri prelungitoare.
- Procedați cu atenție pentru a nu deteriora ștecherul și cablul de alimentare electrică. Dacă este necesară înlocuirea cablului de alimentare, acesta trebuie înlocuit numai de către Centrul de service autorizat.
- Nu lăsați cablurile de alimentare electrică să atingă sau să se afle în apropierea ușii aparatului sau a nișei de sub aparat, în special atunci când acesta funcționează sau ușa este fierbinte.
- Protecția la electrocutare a pieselor aflate sub tensiune și izolate trebuie fixată astfel încât să nu permită scoaterea ei fără folosirea unor unelte.
- Introduceți ștecherul în priză numai după încheierea procedurii de instalare. Asigurați accesul la priză după instalare.

- Dacă priza de curent prezintă jocuri, nu conectați ștecherul.
- Nu trageți de cablul de alimentare pentru a scoate din priză aparatul. Trageți întotdeauna de ștecher.
- Folosiți doar dispozitive de izolare adecvate: întrerupătoare pentru protecția liniei, siguranțe (siguranțe înfiletabile scoase din suport), contactori și declanșatori la protecția de împământare.
- Instalația electrică trebuie să fie prevăzută cu un dispozitiv de izolare, care să vă permită să deconectați aparatul de la rețea la toți polii. Dispozitivul izolator trebuie să aibă o deschidere între contacte de cel puțin 3 mm.
- Acest aparat este livrat cu un ștecăr și un cablu de alimentare electrică.

Tipurile de cabluri adecvate pentru instalare sau înlocuire pentru Europa:

H07 RN-F, H05 RN-F, H05 RRF, H05 VV-F, H05 V2V2-F (T90), H05 BB-F

Pentru secțiunea cablului consultați puterea totală consumată de pe plăcuța cu date tehnice. De asemenea, puteți consulta tabelul:

Putere totală (W)	Secțiunea cablului (mm ²)
maxim 1380	3x0.75
maxim 2300	3x1
maxim 3680	3x1.5

Cablul de împământare (cablul verde/galben) trebuie să fie cu 2 cm mai lung decât cablurile neutre din faza maro și albastre

2.3 Utilizarea

AVERTISMENT!

Pericol de rănire, arsuri și electrocutare sau explozie.

- Nu modificați specificațiile acestui aparat.
- Verificați dacă orificiile de ventilație nu sunt blocate.
- Nu lăsați aparatul nesupravegheat în timpul funcționării.

- Dezactivați aparatul după fiecare întrebuințare.
- Procedați cu atenție la deschiderea ușii aparatului atunci când aparatul este în funcțiune. Se poate degaja aer fierbinte.
- Nu acționați aparatul având mâinile umede sau când acesta este în contact cu apa.
- Nu aplicați presiune asupra ușii deschise.
- Nu utilizați aparatul ca suprafață de lucru sau ca loc de depozitare.
- Deschideți ușa aparatului cu atenție. Utilizarea unor ingrediente cu conținut de alcool poate determina prezența aburilor de alcool în aer.
- Nu lăsați scânteele sau flăcările deschise să intre în contact cu aparatul atunci când deschideți ușa.
- Produsele inflamabile sau obiectele umezite cu produse inflamabile nu trebuie introduse în aparat, nici puse alături sau deasupra acestuia.

AVERTISMENT!

Pericol de deteriorare a aparatului.

- Pentru a preveni deteriorarea sau decolorarea emailului:
 - nu puneți vase sau alte obiecte în aparat direct pe baza acestuia.
 - nu puneți folie din aluminiu direct pe baza cavității aparatului.
 - nu puneți apă direct în aparatul fierbinte.
 - nu țineți vase umede și alimente în interior după încheierea gătirii.
 - procedați cu atenție la demontarea sau instalarea accesoriilor.
- Decolorarea emailului sau a oțelului inoxidabil nu are niciun efect asupra funcționării aparatului.
- Folosiți o cratiță adâncă pentru prăjiturile însirocate. Sucurile de fructe lasă pete care pot fi permanente.
- Gătiți întotdeauna cu ușa închisă a aparatului.
- Dacă aparatul este instalat în spatele unui panou de mobilă (de ex. o ușă), asigurați-vă că ușa nu se închide niciodată atunci când aparatul funcționează. Căldura și umezeala se pot acumula în spatele panoului închis de mobilă ceea ce produce daune aparatului, unității carcasei sau podelei. Nu închideți panoul de mobilă

dacă aparatul nu s-a răcit complet după utilizare.

2.4 Îngrijirea și curățarea

AVERTISMENT!

Pericol de rănire, incendiu sau de deteriorare a aparatului.

- Înainte de a efectua operațiile de întreținere, dezactivați aparatul și scoateți ștecherul din priză.
- Verificați dacă aparatul s-a răcit. Există riscul de spargere a panourilor de sticlă.
- Înlocuiți imediat panourile de sticlă ale ușii dacă acestea sunt deteriorate. Contactați Centrul de service autorizat.
- Aveți grijă atunci când îndepărtați ușa aparatului. Ușa este grea!
- Curățați regulat aparatul pentru a preveni deteriorarea materialului de la suprafață.
- Curățați aparatul cu o lavetă moale, umedă. Utilizați numai detergenți neutri. Nu folosiți produse abrazive, bureți abrazivi, solvenți sau obiecte metalice.
- Dacă folosiți un spray pentru cuptor, respectați instrucțiunile de siguranță de pe ambalajul acestuia.
- Nu curățați emailul catalitic cu detergenți.

2.5 Iluminare interioară

AVERTISMENT!

Pericol de electrocutare.

- Referitor la becul (becurile) din acest produs și becurile de schimb vândute

separat: Aceste becuri sunt concepute pentru a suporta situațiile fizice extreme din aparatele electrocasnice, cum ar fi cele de temperatură, vibrație, umiditate sau au rolul de a semnaliza informații privitoare la starea operațională a aparatului. Acestea nu sunt destinate utilizării în alte aplicații și nu sunt adecvate pentru iluminarea camerelor din locuință.

- Acest produs conține o sursă de lumină cu clasa de eficiență energetică G.
- Folosiți exclusiv becuri cu aceleași specificații.

2.6 Serviciul de asistență tehnică

- Pentru a repara aparatul contactați Centrul de service autorizat.
- Utilizați doar piese de schimb originale.

2.7 Eliminare

AVERTISMENT!

Pericol de vătămare sau sufocare.

- Contactați autoritatea locală pentru informații privind eliminarea aparatului.
- Deconectați aparatul de la sursa de alimentare electrică.
- Tăiați cablul de alimentare electrică chiar de lângă aparat și aruncați-l.
- Scoateți încuietoarea ușii pentru a nu permite copiilor sau animalelor de companie să rămână blocați în aparat.

3. INSTALAREA

AVERTISMENT!

Consultați capitolele privind siguranța.

3.1 Încorporarea



www.youtube.com/electrolux
www.youtube.com/aeg

How to install your AEG/Electrolux Oven - Column installation



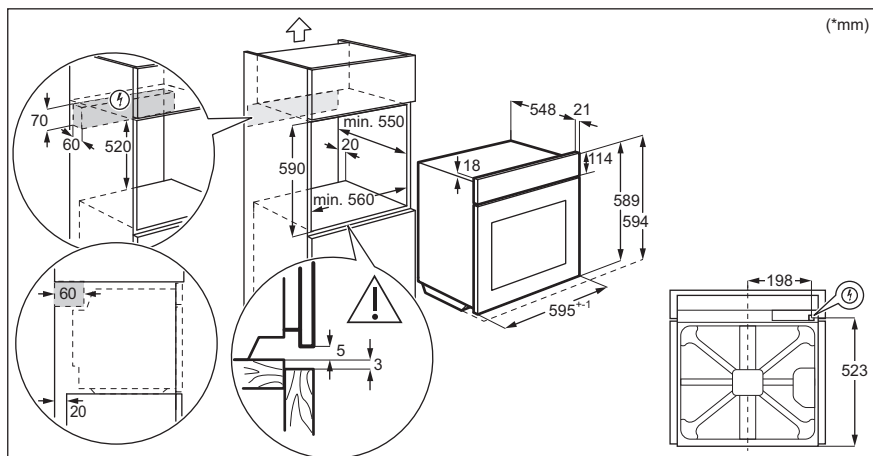
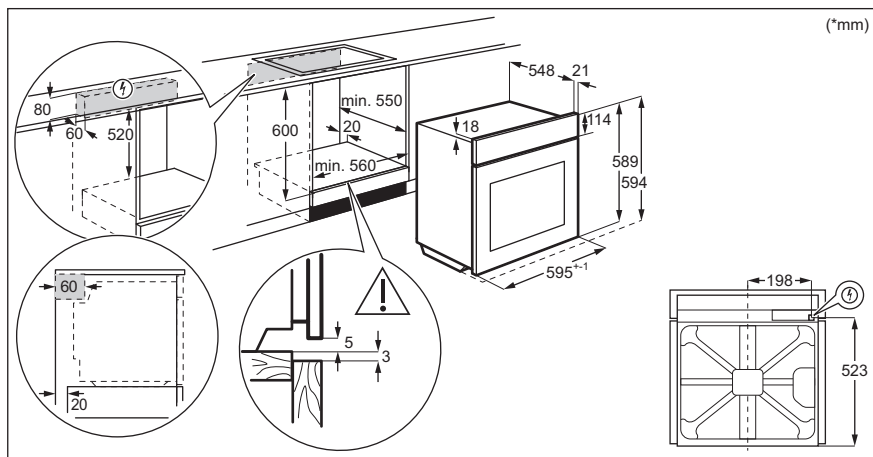

3.2 Fixarea aparatului de mobilier

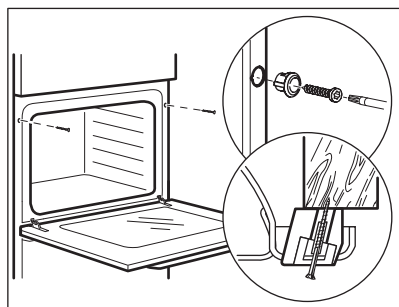

4. DESCRIEREA PRODUSULUI

4.1 Prezentare generală

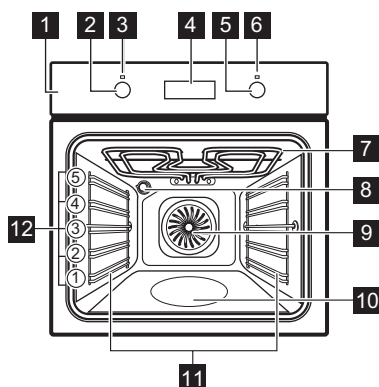

- 1 Panou de comandă
- 2 Buton de selectare pentru funcții de gătit
- 3 Bec/simbol putere
- 4 Afișaj
- 5 Buton de comandă (pentru temperatură)
- 6 Indicator / simbol pentru temperatură
- 7 Element de încălzire
- 8 Becul
- 9 Ventilator
- 10 Adâncitură cavitate
- 11 Suport pentru raft, detașabil
- 12 Poziții raft

4.2 Accesorii

- **Raft sârmă**
Pentru veselă, forme pentru prăjituri, fripturi.
- **Tavă de gătit**
Pentru prăjituri și biscuiți.
- **Cratiță**

Pentru coacere și frigere sau ca tavă pentru grăsime.

- **Ghidaje telescopice**
Cu ajutorul ghidajelor telescopice puteți monta sau scoate rafturile cu ușurință.

5. PANOUL DE COMANDĂ

5.1 Butoane de selectare retractabile

Pentru a utiliza aparatul, apăsați butonul. Butonul iese în afară.

5.2 Câmpuri cu senzor / Butoane

—	Pentru a seta ora.
⌚	Pentru a seta o funcție ceas.
+	Pentru a seta ora.

5.3 Afișaj

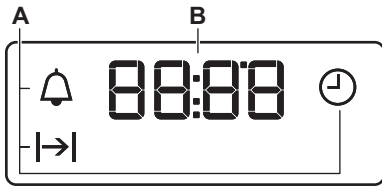

- A. Funcțiile ceasului
- B. Cronometru

6. ÎNAINTE DE PRIMA UTILIZARE

AVERTISMENT!

Consultați capitolele privind siguranța.

6.1 Înainte de prima utilizare

Cuptorul poate emite un miros și fum în timpul pre-încălzirii. Asigurați-vă că încăperea este ventilată.



Pasul 1



Pasul 2



Pasul 3



Setați ceasul

1.  - apăsați pentru a seta ora. După aproximativ 5 secunde, indicatorul pentru oră începe să aprindă intermitent, iar afișajul indică ora.

Curățați cuptorul

1. Scoateți toate accesoriile din cuptor și suporturile pentru raftul mobil.
2. Curățați cuptorul și accesoriile doar cu o lavetă din microfibră, apă caldă și un detergent ne-agresiv.

Preîncălziți cuptorul gol

1. Setează temperatura maximă a funcției: .
Timp: 1 h.
2. Setează temperatura maximă a funcției: .
Timp: 15 min.
3. Setează temperatura maximă a funcției: .
Timp: 15 min.

Oprii cuptorul și așteptați să se răcească. Puneți în cuptor accesoriile și suporturile raftului detașabil.

7. UTILIZAREA ZILNICĂ

AVERTISMENT!







Consultați capitolele privind siguranța.





7.1 Modul de utilizare: Funcție de gătire

- Etapa 1** Rotiți butonul de selectare pentru funcțiile de gătire pentru a selecta o funcție de gătire.

Etapa 2	Rotiți butonul de comandă pentru a selecta temperatura.
Etapa 3	Când gătitul se încheie, rotiți butoanele la poziția oprit pentru a opri cuptorul.

7.2 Funcții de încălzire

Funcția de încălzire	Utilizare
 Poziția oprit	Cuptorul este oprit.
 Iluminare cuptor	Pentru a aprinde lumina.
 Aer cald cu ventilație	Pentru a coace simultan pe trei rafturi și pentru a deshidrata alimentele. Setați temperatura cu 20 - 40 °C mai jos decât pentru Încălzire sus și jos.
 Aer cald umed	Această funcție este concepută să economisească energia în timpul gătitului. Atunci când folosești această funcție, temperatura din cavitate poate fi diferită de temperatura setată. Nivelul de căldură poate fi redus. Pentru mai multe informații, consultați capitolul „Utilizarea zilnică”, note cu privire la: Aer cald umed.
 Încălzire jos	Pentru a coace prăjituri crocante la bază și pentru a conserva alimentele.
 Grill	Pentru gătirea la grătar a felurilor subțiri de alimente și pentru pâine prăjită.

Funcția de încălzire	Utilizare
 Grill rapid	Pentru rumenirea alimentelor subțiri în cantități mari și pentru pâine prăjită.
 Gătire intensiva	Pentru a rumeni bucăți mari de carne sau carne de pasăre nedezosată pe un singur raft. Pentru gratinare și rumenire.
 Funcție Pizza	Pentru a coace pizza. Pentru rumenire intensivă și blaturi crocante.
 Încălzire sus și jos / Cataliză	Pentru a coace și rumeni alimentele fără să schimbi poziția raftului. Consultați capitolul „Îngrijirea și curățarea” pentru detalii despre Curățarea catalitică.

7.3 Note cu privire la: Aer cald umed

Această funcție a fost folosită pentru conformarea cu clasa de eficiență energetică și cerințele de ecodesign (în conformitate cu EU 65/2014 și EU 66/2014). Teste conforme cu:

IEC/EN 60350-1



Ușa cuptorului trebuie închisă pe durata gătirii pentru a nu întrerupe funcția astfel încât cuptorul să funcționeze cu cea mai ridicată eficiență energetică posibilă.

Pentru instrucțiuni de gătire consultați capitolul „Informații și sfaturi”, Aer cald umed. Pentru recomandări generale privind economia de energie, consultați capitolul „Eficiența energetică”, Economisirea energiei.

8. FUNCȚIILE CEASULUI

8.1 Funcțiile ceasului

Funcția ceasului	Aplicație
 Ora curentă	Pentru a seta, modifica sau verifica ora.

Funcția ceasului	Aplicație
 Durata	Pentru a seta durata de funcționare a cuptorului.
 Cronometru	Pentru a seta cronometrul. Această funcție nu are nici o influență asupra funcționării cuptorului. Puteți seta această funcție oricând, chiar și atunci când cuptorul este oprit.

8.2 Modul de setare: Funcțiile ceasului



Modul de setare: Ora curentă

 - se aprinde intermitent când conectați cuptorul la rețeaua electrică, când a fost o pană de curent sau când cronometrul nu este setat.

 - apăsați pentru a seta ora.

După aproximativ 5 sec, indicatorul pentru oră încetează aprinderea intermitentă, iar afișajul indică ora.

Cum se schimbă: Ora curentă



Pasul 1  - apăsați în mod repetat pentru a modifica ora curentă.  - începe să clipească.

Pasul 2  - apăsați pentru a seta ora.
După aproximativ 5 sec, indicatorul pentru oră încetează aprinderea intermitentă, iar afișajul indică ora.

Modul de setare: Durata

Pasul 1 Setati funcția și temperatura cuptorului.



Pasul 2  - apăsați în mod repetat.  - începe să clipească.

Pasul 3  - apăsați pentru a seta durata.
Afișajul indică: .
 - clipește când se încheie durata setată. Este emis un semnal și cuptorul se oprește.

Pasul 4 Pentru a opri semnalul apăsați orice buton.

Pasul 5 Rotiți butoanele de selectare la poziția oprit.

Modul de setare: Cronometru

Pasul 1  - apăsați în mod repetat.  - începe să clipească.

Pasul 2  - apăsați pentru a seta ora.
Funcția pornește automat după 5 secunde.
La încheierea duratei alese, este emis semnalul sonor.

Pasul 3 Pentru a opri semnalul apăsați orice buton.

Pasul 4 Rotiți butoanele de selectare la poziția oprit.

Cum se anulează: Funcțiile ceasului

Pasul 1  - apăsați repetat până când simbolul funcției ceas începe să clipească.

Pasul 2 Apăsați lung: .
Funcția ceas se oprește după câteva secunde.

9. UTILIZAREA ACCESORIILOR

AVERTISMENT!

Consultați capitolele privind siguranța.

9.1 Introducerea accesoriilor

O mică adâncitură în partea de sus sporește siguranța. Adânciturile sunt și dispozitive

anti-răsturnare. Marginea ridicată a raftului împiedică alunecarea vaselor de pe raft.

Raft sârmă:

Împinge raftul pe șinele de ghidare ale suportului pentru rafturi și asigură-te că piciorușele sunt în dreptate în jos.

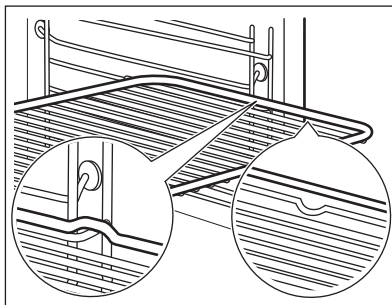

Tavă de gătit / Cratiță adâncă:

Împinge tava pe șinele de ghidare.

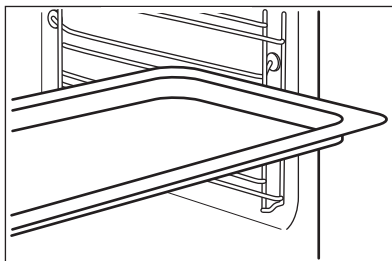

9.2 Utilizarea ghidajelor telescopice

Nu ungeți ghidajele telescopice.

Înainte de a închide ușa cuptorului, verificați dacă ați împins ghidajele telescopice complet în cuptor.

Pasul 1 Scoateți ghidajele telescopice din partea stângă și din partea dreaptă.

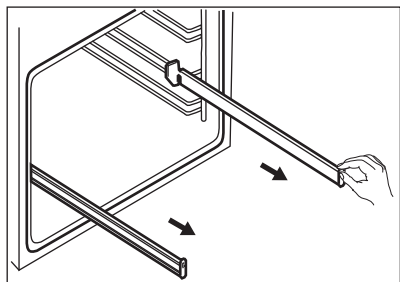

Pasul 2 Puneți grătarul pe ghidajele telescopice, apoi împingeți-l cu atenție în interiorul cuptorului.

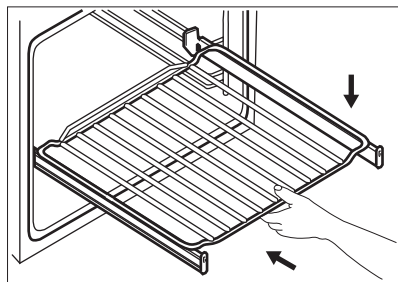

10. FUNCȚII SUPLIMENTARE

10.1 Ventilator de răcire

Atunci când aparatul este în funcțiune, ventilatorul de răcire pornește automat pentru a menține reci suprafețele aparatului. Dacă oprești cuptorul, ventilatorul de răcire va continua să funcționeze până când aparatul s-a răcit.

10.2 Termostatul de siguranță

Funcționarea incorectă a cuptorului sau componentele defecte pot să cauzeze

supraîncălzirea periculoasă. Pentru a preveni acest lucru, cuptorul are un termostat de siguranță care întrerupe alimentarea cu curent. În momentul în care temperatura scade, cuptorul pornește din nou în mod automat.

11. INFORMAȚII ȘI SFATURI



Consultați capitolele privind siguranța.

11.1 Recomandări pentru gătit

Cuptorul are cinci poziții pentru rafturi.

Numărați pozițiile rafturilor începând din partea de jos a podelei cuptorului.

Cuptorul dvs. ar putea coace sau prăji diferit față de cuptorul pe care l-ați avut înainte.

Coacerea prăjiturilor

Nu deschideți ușa cuptorului înainte ca 3/4 din durata de gătire setată să fie finalizată.

Dacă utilizați două tăvi de gătit în același timp, păstrați un nivel gol între ele.

Gătirea cărnii și a peștelui

Folosiți o cratiță adâncă pentru alimente foarte grase, pentru a preveni pătarea permanentă a cuptorului.

Lăsați carnea să se odihnească aproximativ 15 minute înainte de a o tăia, astfel încât zeama să nu se scurgă.

Pentru a preveni acumularea unei cantități foarte mari de fum în cuptor în timpul prăjirii, adăugați puțină apă în cratița adâncă. Pentru a preveni condensul de fum, adăugați apă de fiecare dată după ce se usucă.

Durate de gătire



Duratele de gătire depind de tipul de preparat, de consistența și de volumul său.

Mai întâi, monitorizați performanța când gătiți. Găsiți cele mai bune setări (nivelul de căldură, durata de gătire etc.) pentru vasul

dvs. de gătit, rețetele și cantitățile pe care le gătiți când utilizați acest aparat.



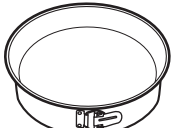

11.2 Aer cald umed - accesorii recomandate





Folosiiți forme și recipiente în culori închise, fără reflexie. Acestea absorb mai bine căldura decât vasele deschise la culoare și cu reflexie.

			
Tigăie de pizza	Tavă de copt	Ramekin-uri	Tavă rotundă pentru tarte
Culoare închisă, fără reflexie Diametru de 28 cm	Culoare închisă, fără reflexie Diametru de 26 cm	Ceramică Diametru de 8 cm, Înălțime de 5 cm	Culoare închisă, fără reflexie Diametru de 28 cm

11.3 Aer cald umed







Pentru cele mai bune rezultate, respectați sugestiile din tabelul de mai jos.







		 (°C)		 (min)
Rulouri dulci, 12 bucăți	tavă de gătit sau tavă de colectare	175	3	40 - 50
Rulouri, 9 bucăți	tavă de gătit sau tavă de colectare	180	2	35 - 45
Pizza congelată, 0,35 kg	raft sarma	180	2	45 - 55
Ruladă	tavă de gătit sau tavă de colectare	170	2	30 - 40
Negresă	tavă de gătit sau tavă de colectare	170	2	45 - 50
Soufflè, 6 bucăți	vas ceramic ramekin pe raft de sârmă	190	3	45 - 55
Blat de pandișpan	formă pentru aluat fraged pe raft de sârmă	180	2	35 - 45
Sandviș Victoria	vas de copt pe raft de sârmă	170	2	35 - 50
Pește fiert, 0,3 kg	tavă de gătit sau tavă de colectare	180	2	35 - 45
Pește întreg, 0,2 kg	tavă de gătit sau tavă de colectare	180	3	25 - 35

		 (°C)		 (min)
File de pește, 0,3 kg	tavă de pizza pe raft de sârmă	170	3	30 - 40
Carne fiartă, 0,25 kg	tavă de gătit sau tavă de colectare	180	3	35 - 45
Șașlăc, 0,5 kg	tavă de gătit sau tavă de colectare	180	3	40 - 50
Prăjituri, 16 bucăți	tavă de gătit sau tavă de colectare	150	2	30 - 45
Pricomigdale, 20 bucăți	tavă de gătit sau tavă de colectare	180	2	45 - 55
Brioșe, 12 bucăți	tavă de gătit sau tavă de colectare	170	2	30 - 40
Pateuri sărate, 16 bucăți	tavă de gătit sau tavă de colectare	170	2	35 - 45
Fursecuri, 20 bucăți	tavă de gătit sau tavă de colectare	150	2	40 - 50
Mini tarte, 8 bucăți	tavă de gătit sau tavă de colectare	170	2	30 - 40
Legume, fierte, 0,4 kg	tavă de gătit sau tavă de colectare	180	2	35 - 45
Omletă vegetariană	tavă de pizza pe raft de sârmă	180	3	35 - 45
Legume mediteraneene, 0,7 kg	tavă de gătit sau tavă de colectare	180	4	35 - 45

11.4 Informații pentru institutele de testare

Teste conform cu IEC 60350-1.

				 (°C)	 (min)	
Prăjituri mici, 20 bucăți pe tavă	Încălzire sus și jos	Tavă de gătit	3	170	20 - 35	-
Prăjituri mici, 20 bucăți pe tavă	Aer cald cu ventilație	Tavă de gătit	3	150 - 160	20 - 35	-
Prăjituri mici, 20 bucăți pe tavă	Aer cald cu ventilație	Tavă de gătit	2 și 4	150 - 160	20 - 35	-
Plăcintă cu mere, 2 forme Ø20 cm	Încălzire sus și jos	Raft sârmă	2	180	70 - 90	-

						
				(°C)	(min)	
Plăcintă cu mere, 2 forme Ø20 cm	Aer cald cu ventilație	Raft sârmă	2	160	70 - 90	-
Pandișpan fără grăsimi, formă pentru tort Ø26 cm	Încălzire sus și jos	Raft sârmă	2	170	40 - 50	Preîncălziți cuptorul timp de 10 min.
Pandișpan fără grăsimi, formă pentru tort Ø26 cm	Aer cald cu ventilație	Raft sârmă	2	160	40 - 50	Preîncălziți cuptorul timp de 10 min.
Pandișpan fără grăsimi, formă pentru tort Ø26 cm	Aer cald cu ventilație	Raft sârmă	2 și 4	160	40 - 60	Preîncălziți cuptorul timp de 10 min.
Biscuit sfărâmicios	Aer cald cu ventilație	Tavă de gătit	3	140 - 150	20 - 40	-
Biscuit sfărâmicios	Aer cald cu ventilație	Tavă de gătit	2 și 4	140 - 150	25 - 45	-
Biscuit sfărâmicios	Încălzire sus și jos	Tavă de gătit	3	140 - 150	25 - 45	-
Pâine prăjită, 4 - 6 bucăți	Grill	Raft sârmă	4	maxim	1 - 5	Preîncălziți cuptorul timp de 10 min.
Burger de vită, 6 bucăți, 0,6 kg	Grill	Raft sârmă, tavă de scurgere	4	maxim	20 - 30	Puneți raftul de sârmă pe al patrulea nivel și tava de colectare pe al treilea nivel al cuptorului. Întoarceți alimentele la jumătatea duratei de gătire. Preîncălziți cuptorul timp de 10 min.

12. ÎNGRIJIREA ȘI CURĂȚAREA



AVERTISMENT!

Consultați capitolele privind siguranța.

12.1 Observații privind curățarea



Agenți de curățare

Curăță partea din față a aparatului doar cu o lavetă din microfibră, cu apă caldă și un detergent neagresiv. Curăță și verifică garnitura ușii din jurul cadrului cavității.

Folosește o soluție de curățare dedicată pentru suprafețe metalice.

Curăță petele cu un detergent neagresiv. Nu îl folosi pe suprafețele catalitice.



Utilizarea zilnică

Curăță cavitatea după fiecare utilizare. Depunerile de grăsime sau de orice alte reziduuri pot provoca un incendiu.

Umezeala poate produce condens în aparat sau pe panourile de sticlă ale ușii. Pentru a reduce condensul, lasă aparatul să funcționeze timp de 10 minute înainte de gătire. Nu depozita preparatele în aparat pentru mai mult de 20 de minute. Usucă cavitatea după fiecare utilizare doar cu o lavetă din microfibră.



Accesorii

Curăță toate accesoriile după fiecare utilizare și lăsa-le să se usuce. Folosește doar o lavetă din microfibră, apă caldă și un detergent neagresiv. Nu curăța accesoriile în mașina de spălat vase.

Nu curăța accesoriile anti-aderente folosind un agent de curățare abraziv sau obiecte cu margini ascuțite.

12.2 Cum se scot: Suporturile pentru raft

Scoateți suporturile raftului pentru a curăța cuptorul.

Pasul 1 Oprii cuptorul și așteptați să se răcească.

Pasul 2 Trageți partea din față a suportului pentru rafturi și îndepărtați-o de peretele lateral.

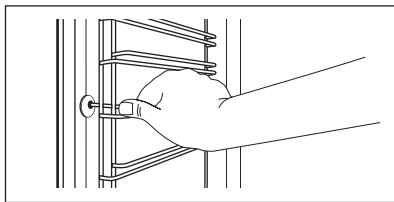

Pasul 3 Trageți partea din spate a suportului pentru raft și îndepărtați-o de peretele lateral și îndepărtați.

Pasul 4 Instalați suporturile pentru raft în ordine inversă. Știfturile de fixare de pe ghidajele telescopice trebuie să fie îndreptate spre față.

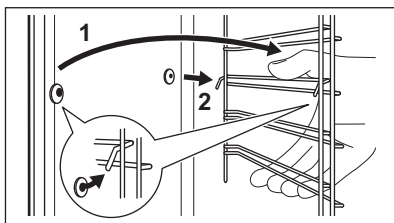

12.3 Modul de utilizare: Curățarea catalitică

În cavitate se află panouri catalitice.
Panourile catalitice absorb grăsimea în timpul catalizei.

Petele sau decolorarea stratului catalitic nu au niciun efect asupra curățării.

Înainte de curățarea catalitică

Oprii cuptorul și așteptați să se răcească.

Scoateți toate accesoriile.

Curățați podeaua cuptorului și geamul de la interior al ușii cu apă caldă, o lavetă moale și detergent neutru.

Curățați cuptorul folosind curățarea catalitică

Pasul 1

Setați funcția și temperatura cuptorului:  250 °C
Durată: 1 h

Pasul 2

După curățare, rotiți butonul de selectare a funcțiilor cuptorului la poziția oprit.

Pasul 3

După ce cuptorul s-a răcit, curățați cavitatea cu o lavetă moale și udă.

12.4 Cum se scoate și se montează: Ușa

Ușa cuptorului are trei panouri de sticlă. Puteți să scoateți ușa și panourile de sticlă de la interior pentru a le curăța. Citiți toate instrucțiunile de la „Scoaterea și instalarea ușii” înainte de a scoate panourile de sticlă.

ATENȚIE!

Nu utilizați cuptorul fără panourile de sticlă.

Pasul 1 Deschideți ușa complet și țineți ambele balamale.

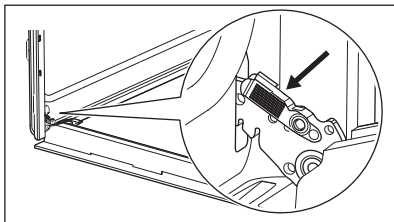

Pasul 2 Ridicați și trageți încuietorile până când se aude un clic.

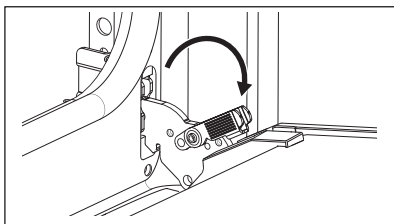

Pasul 3 Închideți ușa cuptorului până la jumătate în prima poziție de deschidere. După aceea, ridicăți și trageți pentru a scoate ușa din locaș.

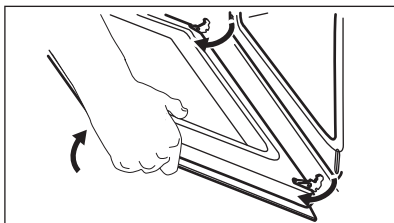

Pasul 4 Puneți ușa pe o lavetă moale pe o suprafață stabilă.

Pasul 5 Țineți garnitura ușii (B) pe partea superioară a ușii de ambele părți și apăsați-o către interior pentru a elibera clema.

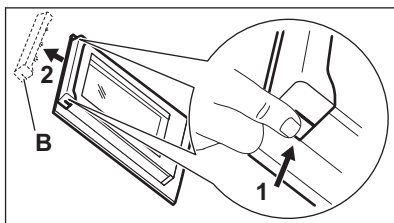

Pasul 6 Trageți garnitura ușii spre față pentru a o scoate.

Pasul 7 Țineți panourile de sticlă ale ușii de partea superioară și scoateți-le cu atenție unul câte unul. Începeți de la panoul superior. Asigurați-vă că sticla iese complet din suporturi.

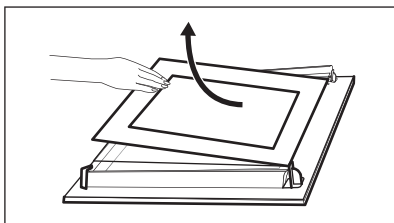

Pasul 8 Curățați panourile de sticlă cu apă caldă și săpun. Uscați cu atenție panourile de sticlă. Nu curățați panourile de sticlă în mașina de spălat vase.

Pasul 9 După curățare, instalați panourile de sticlă și ușa cuptorului.

Dacă ușa este instalată corect, veți auzi un clic la închiderea clemelor.

Verificați dacă ați pus la loc panourile din sticlă (A și B) în ordinea corectă. Verificați simbolul / modelul de pe lateralul panoului de sticlă, fiecare panou de sticlă arată diferit pentru a ușura dezasamblarea și asamblarea.

Dacă este instalată corect, garnitura ușii face clic. Asigurați-vă că ați montat corect în locașul său panoul din sticlă din mijloc.

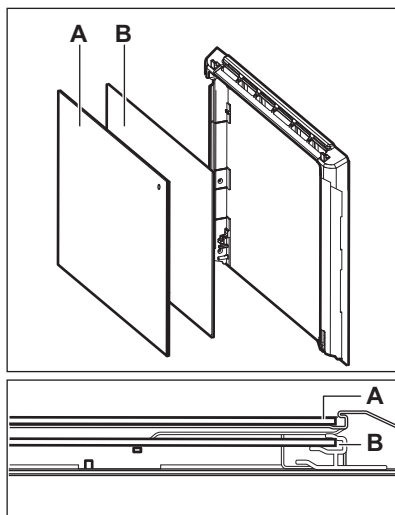

12.5 Cum se înlocuiește: Bec

AVERTISMENT!

Pericol de electrocutare.
Becul poate fi fierbinte.

Întotdeauna țineți becul halogen cu ajutorul unei cârpe pentru a preveni arderea reziduurilor de grăsime pe bec.

Înainte de a schimba becul:

Etapa 1	Etapa 2	Etapa 3
Oprii cuptorul. Așteptați până când cuptorul este rece.	Deconectați cuptorul de la sursa de alimentare electrică.	Puneți o lavetă pe fundul cavității.

Becul din spate

Pasul 1 Rotiți capacul de sticlă și scoateți-l.

Pasul 2 Curățați capacul de sticlă.

Pasul 3 Înlocuiți becul cu un bec adecvat rezistent la o temperatură de 300 °C.

Pasul 4 Montați capacul de sticlă.

13. DEPANAREA

AVERTISMENT!

Consultați capitolele privind siguranța.

13.1 Ce trebuie făcut dacă...

În orice situație care nu este prevăzută în acest tabel, contactați un Centru de service autorizat.

Problemă	Verificați dacă...
Cuptorul nu se încălzește.	Siguranța este arsă.

Problemă	Verificați dacă...
Garnitura ușii este deteriorată.	Nu folosiți cuptorul. Contactați un Centru de service autorizat.
Afișajul indică „12.00”.	A fost o pană de curent. Setati timpul.
Becul nu funcționează.	Becul este ars.

13.2 Date pentru service

Dacă nu poți remedia problema de unul singur, contactează comerciantul sau un centru de service autorizat.

Datele necesare solicitate de centrul de service se găsesc pe plăcuța cu date tehnice. Plăcuța cu datele tehnice se află pe cadrul frontal al cavității aparatului. Nu scoate plăcuța cu date tehnice din interiorul aparatului.

Îți recomandăm să notezi datele aici:

Model (MOD.)

Numărul produsului (PNC)

Numărul de serie (S.N.)

14. EFICIENȚĂ ENERGETICĂ

14.1 Informații produs și Fișă cu informații produs

Denumirea furnizorului	Electrolux
Identificarea modelului	EOF3C50H 949496966
Index de eficiență energetică	95.3
Clasă de eficiență energetică	A
Consum de energie cu o încărcătură standard, modul convențional	0.95 kWh/ciclu
Consum de energie cu o încărcare standard, în modul ventilație	0.81 kWh/ciclu
Număr de cavități	1
Sursă de căldură	Energie electrică
Volumul	72 l
Tip cuptor	Cuptor încorporabil
Masă	28.3 kg

IEC/EN 60350-1 - Aparate de gătit electrocasnice - Partea 1: Gamă, cuptoare, cuptoare cu abur și grill-uri - Metode pentru măsurarea performanței.

14.2 Economisirea de energie



Aparatul este prevăzut cu unele funcții care ajută la economisirea de energie în timpul procesului zilnic de gătire.

Asigură-te că ușa aparatului este închisă în timpul funcționării. Nu deschide ușa aparatului prea des în timpul gătirii. Menține garnitura ușii curată și asigură-te că este bine fixată în poziție.

Folosește vase metalice pentru o economie optimizată de energie.

Atunci când este posibil, nu preîncălzi aparatul înainte de gătire.

Ai grijă ca pauzele să fie cât mai mici între două coaceri, atunci când pregătești mai multe preparate o dată.

Gătitul cu ventilator

Atunci când este posibil, folosește funcțiile de gătit cu ventilator pentru a economisi energie.

Căldura reziduală

Atunci când durata de gătire este mai mare de 30 de min, redu temperatura aparatului cu cel puțin 3 - 10 min înainte de încheierea gătirii. Căldura reziduală din interiorul aparatului va continua să gătească preparatul.

Folosește căldura reziduală pentru a încălzi alte preparate.

Menținerea caldă a alimentelor

Alege setarea pentru cea mai mică temperatură posibilă pentru a folosi căldura reziduală și menține preparatele calde.

Aer cald umed

Funcție concepută pentru a economisi energie în timpul gătirii.

15. INFORMAȚII PRIVIND MEDIUL

Reciclați materialele marcate cu simbolul . Pentru a recicla ambalajele, acestea trebuie puse în containerele corespunzătoare. Ajuțați la protejarea mediului și a sănătății umane și la reciclarea deșeurilor din aparatele electrice și electrocasnice. Nu aruncați aparatele

marcate cu acest simbol  împreună cu deșeurile menajere. Returnați produsul la centrul local de reciclare sau contactați administrația orașului dvs.

NAVRHNUTÉ PRE VÁS

Ďakujeme, že ste si zakúpili spotrebič Electrolux. Vybrali ste si výrobok, ktorý vznikol na základe desaťročí odborných skúseností a inovácií. Dômyselný a štýlový – navrhnutý s dôrazom na váš komfort. Pri každom použití si môžete byť istí, že uvidíte skvelý výkon. Vitajte vo svete Electrolux.

Navštívte našu stránku, kde nájdete:



Rady týkajúce sa používania, brožúry, návody na riešenie problémov a informácie o servise a opravách:

www.electrolux.com/support



Zaregistrujte si výrobok a využite tak ešte lepší servis:

www.registerelectrolux.com



Pre váš spotrebič si môžete zakúpiť príslušenstvo, spotrebný materiál a originálne náhradné diely:

www.electrolux.com/shop

STAROSTLIVOSŤ O ZÁKAZNÍKA A ZÁKAZNÍCKY SERVIS

Vždy používajte originálne náhradné diely.

Ak potrebujete kontaktovať autorizované servisné stredisko, uistite sa, že máte k dispozícii nasledujúce údaje: Model, číslo výrobku, sériové číslo.

Tieto informácie nájdete na typovom štítku.

 Upozornenie / Výstražné a bezpečnostné informácie

 Všeobecné informácie a tipy

 Informácie o životnom prostredí

Vyhradzujeme si právo na zmeny bez predchádzajúceho upozornenia.

OBSAH

1. BEZPEČNOSTNÉ INFORMÁCIE.....	135
2. BEZPEČNOSTNÉ POKYNY.....	136
3. INŠTALÁCIA.....	139
4. POPIS VÝROBKU.....	141
5. OVLÁDACÍ PANEL.....	141
6. PRED PRVÝM POUŽITÍM.....	142
7. KAŽDODENNÉ POUŽÍVANIE.....	142
8. ČASOVÉ FUNKCIE.....	143
9. POUŽÍVANIE PRÍSLUŠENSTVA.....	145
10. DOPLNKOVÉ FUNKCIE.....	146
11. TIPY A RADY.....	146
12. STAROSTLIVOSŤ A ČISTENIE.....	149
13. ODSTRANOVANIE PROBLÉMOV.....	153
14. ENERGETICKÁ ÚČINNOSŤ.....	154
15. OCHRANA ŽIVOTNÉHO PROSTREDIA.....	155

1. ⚠️ BEZPEČNOSTNÉ INFORMÁCIE

Pred inštaláciou a používaním spotrebiča si pozorne prečítajte priložený návod na používanie. Výrobca nezodpovedá za zranenia ani za škody spôsobené nesprávnou montážou alebo používaním. Tieto pokyny uskladnite na bezpečnom a prístupnom mieste, aby ste do nich mohli v budúcnosti nahliadnuť.

1.1 Bezpečnosť detí a zraniteľných osôb

- Tento spotrebič smú používať deti staršie ako 8 rokov a osoby so zníženou fyzickou, zmyslovou alebo psychickou spôsobilosťou alebo nedostatkom skúseností a znalostí, iba ak sú pod dozorom zodpovednej osoby alebo ak boli zodpovednou osobou poučené o bezpečnom používaní spotrebiča a rozumejú prípadným rizikám. Deti do 8 rokov a osoby s vysokou mierou postihnutia nesmú mať prístup k spotrebiču, pokiaľ nie sú pod nepretržitým dozorom.
- Deti by mali byť pod dozorom, aby sa zabezpečilo, že sa so spotrebičom nebudú hrať.
- Obaly vždy uschovajte mimo dosah detí a náležite ich zlikvidujte.
- UPOZORNENIE: Spotrebič a jeho prístupné časti sa počas používania môžu značne zahriať. Nedovoľte deťom ani domácim zvieratám priblížiť sa k spotrebiču počas prevádzky alebo keď sa ochladzuje.
- Ak má spotrebič detskú poistku, mala by byť zapnutá.
- Deti nesmú spotrebič bez dozoru čistiť ani vykonávať žiadnu údržbu na spotrebiči.

1.2 Všeobecná bezpečnosť

- Tento spotrebič je určený iba na prípravu jedál.
- Tento spotrebič je určený na jedno použitie v domácnosti v interiéri.
- Tento spotrebič sa môže používať v kanceláriách, hotelových hosťovských izbách, izbách s posteľou

- a raňajkami, v domovoch poľnohospodárskych hostí a iných podobných ubytovacích zariadeniach, ak takéto používanie nepresiahne (priemerné) úrovne používania v domácnosti.
- Nainštalovať tento spotrebič a vymeniť kábel smie iba na to kvalifikovaná osoba.
 - Spotrebič nepoužívajte pred jeho nainštalovaním do nábytku určeného na zabudovanie.
 - Pred akoukoľvek údržbou opojte spotrebič od elektrickej siete.
 - Ak je poškodený elektrický napájací kábel, musí ho vymeniť výrobca, jeho autorizované servisné stredisko alebo kvalifikovaná osoba, aby sa predišlo ohrozeniu elektrickým prúdom.
 - UPOZORNENIE: Uistite sa, že je pred výmenou osvetlenia spotrebič vypnutý, aby ste sa vyhli riziku elektrického šoku.
 - UPOZORNENIE: Spotrebič a jeho prístupné časti sa počas používania môžu značne zahriať. Dávajte pozor, aby ste sa nedotkli ohrevných článkov alebo povrchu dutiny spotrebiča.
 - Vždy používajte na vyberanie a vkladanie príslušenstva alebo riadu kuchynské rukavice.
 - Pri vyberaní zasúvacej lišty najskôr potiahnite jej prednú časť a potom zadnú časť smerom od bočných stien spotrebiča. Zasúvacie lišty nainštalujte v opačnom poradí.
 - Na čistenie spotrebiča nepoužívajte parné čističe.
 - Na čistenie skla dvierok nepoužívajte abrazívne prostriedky ani ostré kovové škrabky, pretože by mohli poškrabať povrch, čo môže spôsobiť rozbitie skla.

2. BEZPEČNOSTNÉ POKYNY

2.1 Montáž



VAROVANIE!

Tento spotrebič smie nainštalovať iba kvalifikovaná osoba.

- Odstráňte všetky obaly.

- Poškodený spotrebič neinštalujte ani nepoužívajte.
- Dodržiavajte pokyny na inštaláciu dodané so spotrebičom.
- Vždy dávajte pozor, ak presúvate spotrebič, pretože je ťažký. Vždy používajte ochranné rukavice a uzavretú obuv.

- Spotrebič neťahajte za rukoväť.
- Spotrebič nainštalujte na bezpečné a vhodné miesto, ktoré spĺňa požiadavky na inštaláciu.
- Dodržiavajte požadovanú minimálnu vzdialenosť od iných spotrebičov a nábytku.
- Pred namontovaním spotrebiča skontrolujte, či sa dvierka spotrebiča otvárajú bez odporu.
- Spotrebič je vybavený elektrickým systémom chladenia. Ten musí byť napájaný z elektrickej siete.

Minimálna výška kuchynskej skrinky (minimálna výška skrinky pod pracovnou doskou)	590 (600) mm
Šírka kuchynskej skrinky	560 mm
Hĺbka kuchynskej skrinky	550 (550) mm
Výška prednej časti spotrebiča	594 mm
Výška zadnej časti spotrebiča	576 mm
Šírka prednej časti spotrebiča	595 mm
Šírka zadnej časti spotrebiča	559 mm
Hĺbka spotrebiča	569 mm
Hĺbka zabudovaného spotrebiča	548 mm
Hĺbka s otvorenými dvierkami	1022 mm
Minimálna veľkosť vetracieho otvoru. Otvor umiestnený na spodnej zadnej strane	560x20 mm
Dĺžka napájacieho kábla. Kábel sa nachádza v pravom rohu na zadnej strane	1500 mm
Montážne skrutky	4x25 mm

2.2 Zapojenie do elektrickej siete



VAROVANIE!

Nebezpečenstvo požiaru a zásahu elektrickým prúdom.

- Všetky elektrické zapojenia by mal vykonať kvalifikovaný elektroinštalatér.
- Spotrebič musí byť uzemnený.
- Uistite sa, že parametre na typovom štítku sú kompatibilné s elektrickým napätím zdroja napájania.
- Vždy používajte správne nainštalovanú zásuvku odolnú proti nárazom.
- Nepoužívajte viaczásuvkové adaptéry ani predlžovacie káble.
- Uistite sa, že zástrčka a prívodný elektrický kábel nie sú poškodené. Ak prívodný elektrický kábel spotrebiča treba vymeniť, túto operáciu smie urobiť iba pracovník autorizovaného servisného strediska.
- Nedovoľte, aby sa napájacie elektrické káble dotkli alebo dostali do blízkosti dvierok spotrebiča alebo výklenku pod spotrebičom najmä vtedy, keď sú dvierka horúce.
- Zariadenie na ochranu pred dotykcom elektrických častí pod napätím a izolovaných častí treba namontovať tak, aby sa nedalo odstrániť bez nástrojov.
- Sieťovú zástrčku pripojte do sieťovej zásuvky až po dokončení inštalácie. Po inštalácii sa uistite, že máte prístup k sieťovej zástrčke.
- Ak je sieťová zásuvka uvoľnená, nezapájajte do nej sieťovú zástrčku.
- Spotrebič neodpájajte ťahaním za napájací kábel. Vždy ťahajte za sieťovú zástrčku.
- Použite iba správne odpájacie zariadenia: ochranné ističe alebo poistky (skrutkovacie poistky treba vybrať z držiaka), uzemnenia a stýkače.
- Elektrická sieť v domácnosti musí mať odpájacie zariadenie, ktoré umožní odpojenie spotrebiča od elektrickej siete na všetkých póloch. Vzdialenosť kontaktov odpájacieho zariadenia musí byť minimálne 3 mm.
- Tento spotrebič sa dodáva s napájacou zástrčkou a napájacím káblom.

Typy káblov použiteľných na inštaláciu alebo výmenu pre Európu:

H07 RN-F, H05 RN-F, H05 RRF, H05 VV-F, H05 V2V2-F (T90), H05 BB-F

Pri určovaní správneho prierezu kábla sa riadte celkovým výkonom uvedeným na štítku spotrebiča. Môžete si tiež pozrieť údaje v tabuľke:

Celkový výkon (W)	Časť kábla (mm ²)
maximum 1 380	3x0.75
maximum 2 300	3x1
maximum 3 680	3x1.5

Uzemňovací kábel (zelený/žltý kábel) musí byť o 2 cm dlhší ako hnedý fázový a modrý nulový kábel

2.3 Použitie

VAROVANIE!

Hrozí nebezpečenstvo poranenia, popálenín, zásahu elektrickým prúdom alebo výbuchu.

- Nemeňte technické parametre tohto spotrebiča.
- Uistite sa, že nie sú otvory vetrania zablokované.
- Spotrebič počas prevádzky nenechávajte bez dozoru.
- Spotrebič po každom použití vypnite.
- Pri otváraní dvierok spotrebiča počas jeho prevádzky buďte opatrní. Môže z neho uniknúť horúci vzduch.
- Spotrebič neobsluhujte s mokrymi rukami alebo keď je v kontakte s vodou.
- Na otvorené dvierka nevyvíjajte tlak.
- Spotrebič nepoužívajte ako pracovný alebo skladovací povrch.
- Dvierka spotrebiča otvárajte opatrne. Používanie prísad s alkoholom môže spôsobiť zmiešanie alkoholu a vzduchu.
- Pri otváraní dvierok zabráňte kontaktu iskier alebo otvoreného plameňa so spotrebičom.
- Horľavé látky ani predmety, ktoré sú nasiaknuté horľavými látkami, nekladte do spotrebiča, do jeho blízkosti ani naň.

VAROVANIE!

Hrozí nebezpečenstvo poškodenia spotrebiča.

- Aby sa predišlo škode alebo zmene farby povrchovej úpravy:

- Nedávajte priamo do spodnej časti spotrebiča riad alebo iné objekty.
- Nedávajte priamo na dno dutiny spotrebiča allobal.
- Nedávajte priamo do horúceho spotrebiča vodu.
- Po ukončení prípravy pokrmu v rúre nenechávajte vlhký riad ani potraviny.
- Pri odstraňovaní alebo inštalácii príslušenstva buďte opatrní.
- Zmena farby smaltu alebo ušľachtilej ocele nemá žiadny vplyv na výkon spotrebiča.
- Na vlhké koláče použite hlboký pekáč. Ovocné šťavy spôsobujú škvrny, ktoré môžu byť trvalé.
- Pri varení musia byť dvierka spotrebiča vždy zatvorené.
- Pri inštalácii spotrebiča za nábytkový panel (napr. dvere) zabezpečte, aby dvere neboli počas prevádzky spotrebiča nikdy zatvorené. Za zatvoreným nábytkovým panelom sa môže vytvoriť teplo a vlhkosť a môžu spôsobiť následné poškodenie spotrebiča, nábytku alebo podlahy. Nábytkový panel nezatvárajte, kým spotrebič po použití úplne nevychladne.

2.4 Starostlivosť a čistenie

VAROVANIE!

Hrozí nebezpečenstvo poranenia, požiaru alebo poškodenia spotrebiča.

- Pred vykonávaním údržby spotrebič vypnite a vyťahnite jeho zástrčku zo sieťovej zásuvky.
- Skontrolujte, či je spotrebič studený. Existuje riziko, že sklenené panely môžu prasknúť.
- Ak sú sklenené panely dvierok poškodené, bezodkladne ich nechajte vymeniť. Obráťte sa na autorizované servisné stredisko.
- Pri vyberaní dvierok zo spotrebiča postupujte opatrne. Dvierka sú ťažké!
- Spotrebič pravidelne čistite, aby ste predišli znehodnoteniu povrchového materiálu.
- Spotrebič čistite vlhkou mäkkou handričkou. Používajte iba neutrálne saponáty. Nepoužívajte abrazívne výrobky, špongie s abrazívnou vrstvou, rozpúšťadlá ani kovové predmety.

- Ak používate sprej na čistenie rúr, dodržiavajte bezpečnostné pokyny na jeho obale.
- Katalytický smalt nečistite čistiacim prostriedkom.

2.5 Vnútorne osvetlenie

VAROVANIE!

Hrozí nebezpečenstvo zásahu elektrickým prúdom.

- Informácie o žiarovke/žiarovkách vnútri tohto výrobku a náhradných dieloch osvetlenia, ktoré sa predávajú samostatne: Tieto žiarovky sú navrhnuté tak, aby odolali extrémnym podmienkam v domácich spotrebičoch, ako napr. teplota, vibrácie, vlhkosť, alebo slúžia ako ukazovatele prevádzkového stavu spotrebiča. Nie sú určené na používanie iným spôsobom a nie sú vhodné na osvetlenie priestorov v domácnosti.
- Tento výrobok obsahuje svetelný zdroj triedy energetickej účinnosti G.

- Používajte iba žiarovky s rovnakými technickými parametrami .

2.6 Servis

- Ak treba dať spotrebič opraviť, obráťte sa na autorizované servisné stredisko.
- Používajte iba originálne náhradné diely.

2.7 Likvidácia

VAROVANIE!

Hrozí nebezpečenstvo poranenia alebo udusenía.

- O likvidácii spotrebiča sa informujte na mestskom alebo obecnom úrade.
- Spotrebič odpojte od elektrickej siete.
- Prívodný elektrický kábel odrežte blízko pri spotrebiči a zlikvidujte ho.
- Odstráňte západku dvierok, aby ste zabránili uviaznutiu alebo domácich zvierat v spotrebiči.

3. INŠTALÁCIA

VAROVANIE!

Pozrite si kapitoly ohľadne bezpečnosti.

3.1 Zabudovanie



www.youtube.com/electrolux
www.youtube.com/aeg

How to install your AEG/Electrolux
Oven - Column installation



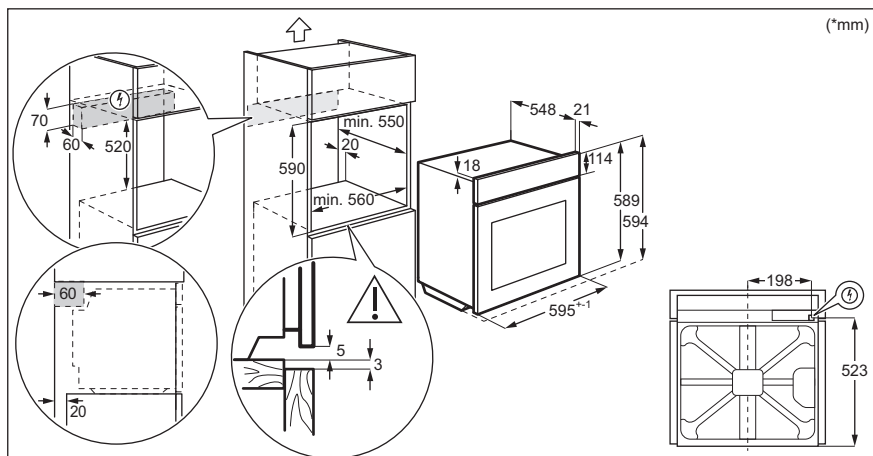
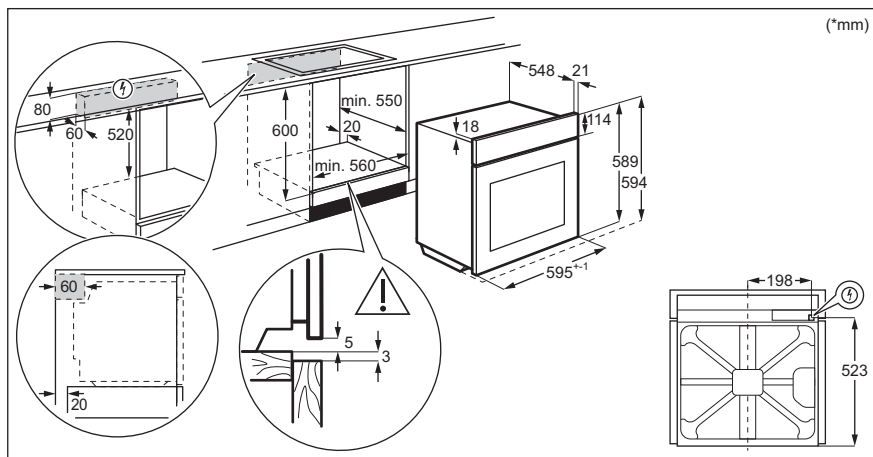

3.2 Upevnenie rúry k linke

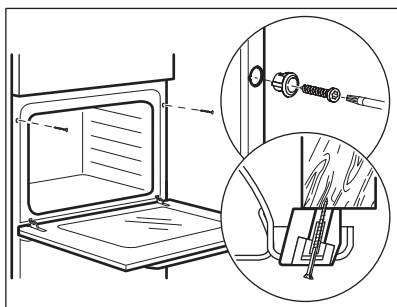

4. POPIS VÝROBKU

4.1 Všeobecný prehľad

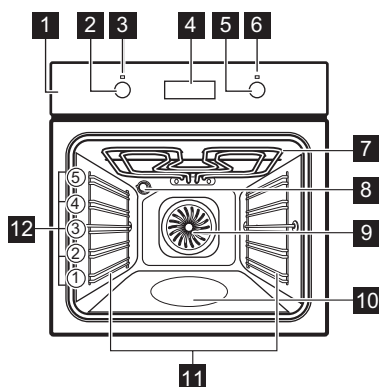

- 1 Ovládací panel
- 2 Ovládač funkcií ohrevu
- 3 Lampa napájania / symbol
- 4 Displej
- 5 Otočný ovládač (teploty)
- 6 Ukazovateľ / symbol teploty
- 7 Ohrevný prvok
- 8 Osvetlenie
- 9 Ventilátor
- 10 Reliéf dutiny
- 11 Zasúvacia lišta, odstrániteľná
- 12 Úroveň roštu v rúre

4.2 Príslušenstvo

• Drôtený rošt

Pre kuchynský riad, koláčové formy, nádoby na pečenie.

• Plech na pečenie

Pre koláče a piškótové koláče.

• Hlboký pekáč

Na pečenie alebo ako pekáč na zber tuku.

• Teleskopické lišty

S teleskopickými lištami môžete ľahšie vsunúť a vybrať rošty.

5. OVLÁDACÍ PANEL

5.1 Zasúvacie ovládače

Ak chcete spotrebič použiť, stlačte ovládač. Ovládač sa vysunie.

5.2 Senzorové polia / Tlačidlá

—	Nastavenie času.
⊙	Nastavenie časovej funkcie.
+	Nastavenie času.

5.3 Displej

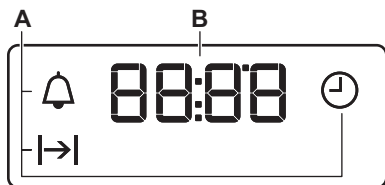

A. Časové funkcie

B. Časovač

6. PRED PRVÝM POUŽITÍM

VAROVANIE!

Pozrite si kapitoly ohľadne bezpečnosti.

6.1 Pred prvým použitím

Rúra môže počas predohrevu produkovať zápach a dym. Skontrolujte, či je miestnosť vetraná.



Krok č. 1



Krok č. 2



Krok č. 3



Nastavte hodiny

1.  – stlačte, aby ste nastavili čas. Približne po 5 sekundách displej prestane blikať a hodiny budú zobrazovať čas.

Rúru vyčistite

1. Vyberte z rúry vyberateľné zásuvacie lišty a všetko príslušenstvo.
2. Rúru a príslušenstvo vyčistite len handričkou z mikrovlákien, teplou vodou a jemným čistiacim prostriedkom.

Prázdnu rúru predhrejte

1. Nastavte maximálnu teplotu pre funkciu: .
Čas: 1 h.
2. Nastavte maximálnu teplotu pre funkciu: .
Čas: 15 min.
3. Nastavte maximálnu teplotu pre funkciu: .
Čas: 15 min.

Rúru vypnite a počkajte, kým nevychladne. Príslušenstvo a vyberateľné zásuvacie lišty vložte do rúry.

7. KAŽDODENNÉ POUŽÍVANIE

VAROVANIE!

Pozrite si kapitoly ohľadne bezpečnosti.







7.1 Nastavenie: Funkcia ohrevu

Krok č. 1 Otočením otočného ovládača funkcií ohrevu nastavte funkciu ohrevu.

Krok č. 2 Otočením otočného ovládača vyberte teplotu..

Krok č. 3 Po skončení pečenia otočte ovládače do polohy Vypnuté, aby ste vyplli rúru.

7.2 Funkcie ohrevu

Funkcia ohrevu	Aplikácia
0	Rúra je vypnutá.
Poloha Vyp.	
	Na zapnutie osvetlenia.
Osvetlenie rúry	
	Na pečenie na 3 úrovniach súčasne a na sušenie potravín. Teplotu v rúre nastavte o 20 – 40 °C nižšie ako pre Tradičné varenie.
Teplotvzdušné Pečenie	
	Táto funkcia je určená na úsporu energie počas prípravy jedál. Keď použijete túto funkciu, teplota v dutine sa môže líšiť od nastavenej teploty. Výkon ohrevu môže byť znížený. Viac informácií nájdete v kapitole „Každodenné používanie“, poznámky k: Pečenie s využitím vlhkosti.
Pečenie s využitím vlhkosti	
	Na pečenie koláčov s chrumkavým korpusom a na zaváranie potravín.
Dolný ohrev	
	Na grilovanie tenkých kúskov jedla a na prípravu hriankov.
Gril	
	Na grilovanie veľkého množstva tenkých kúskov jedla a na prípravu hriankov.
Rýchle grilovanie	

Funkcia ohrevu Aplikácia



Turbo grilovanie

Na pečenie veľkých kusov mäsa alebo hydiny s kosťami na jednej úrovni. Na gratinovanie a zapiekanie.



Pizza

Na prípravu pizze. Na intenzívnejšie zhnedenie povrchu a chrumkavý korpus.



Tradičné varenie / Katalýza

Na pečenie a opekanie na jednej úrovni roštu. Pozrite si časť „Ošetrovanie a čistenie“ pre viac informácií o katalytickom čistení.

7.3 Poznámky k: Pečenie s využitím vlhkosti

Táto funkcia bola použitá na splnenie požiadaviek triedy energetickej účinnosti a požiadaviek na ekodizajn (podľa predpisov EU 65/2014 a EU 66/2014). Skúšky podľa:



IEC/EN 60350-1

Dvierka rúry majú byť počas pečenia zatvorené, aby nedošlo k prerušeniu funkcie a aby bola zabezpečená čo najefektívnejšia prevádzka rúry.

Pokyny ohľadom varenia nájdete v kapitole „Rady a tipy“, Pečenie s využitím vlhkosti. Všeobecné odporúčania na úsporu energie si pozrite v kapitole „Energetická účinnosť“, v časti Úspora energie.

8. ČASOVÉ FUNKCIE

8.1 Časové funkcie

Časová funkcia	Použitie
 Presný čas	Na nastavenie, zmenu alebo kontrolu denného času.
 Doba trvania	Nastavenie, ako dlho bude rúra pracovať.

Časová funkcia	Použitie
 Časomer	Služí na nastavenie odpočítavania času. Táto funkcia nemá vplyv na činnosť rúry. Túto funkciu môžete nastaviť kedykoľvek, aj vtedy, keď je rúra vypnutá.



8.2 Ako nastaviť: Časové funkcie

Ako nastaviť: Presný čas

Ukazovateľ  – bliká, keď zapojíte rúru do elektrickej siete, po výpadku napájania, alebo ak nie je nastavený časovač.

+, **-** – stlačte, aby ste nastavili čas.
 Približne po 5 sekundách displej prestane blikat' a hodiny budú zobrazovať čas.

Zmena: Presný čas



Krok č. 1  – opakovane stlačte, aby ste zmenili denný čas.  – začne blikat'.

Krok č. 2 **+**, **-** – stlačte, aby ste nastavili čas.
 Približne po 5 sekundách displej prestane blikat' a hodiny budú zobrazovať čas.

Ako nastaviť: Doba trvania

Krok č. 1 Nastavte funkciu a teplotu rúry.

Krok č. 2 Opakovane stlačte .  – začne blikat'.

Krok č. 3 **+**, **-** – stlačte, aby ste nastavili trvanie.
 Na displeji sa zobrazí: .
 – bliká, keď uplynie nastavený čas. Zaznie signál a rúra sa vypne.

Krok č. 4 Signál sa vypína stlačením ľubovoľného tlačidla.

Krok č. 5 Otočné ovládače otočte do polohy Vyp.

Ako nastaviť: Časomer

Krok č. 1 Opakovane stlačte .  – začne blikat'.

Krok č. 2 **+**, **-** – stlačte, aby ste nastavili čas.
 Funkcia sa spustí automaticky po 5 sekundách.
 Keď uplynie nastavený čas, zaznie zvukový signál.

Krok č. 3 Signál sa vypína stlačením ľubovoľného tlačidla.

Krok č. 4 Otočné ovládače otočte do polohy vypnuté.

Zrušenie: Časové funkcie

Krok č. 1  – opakovane stláčajte, kým nezačne blikať symbol časovej funkcie.

Krok č. 2 Stlačte a podržte tlačidlo: .
Časová funkcia sa po niekoľkých sekundách vypne.

9. POUŽÍVANIE PRÍSLUŠENSTVA



VAROVANIE!

Pozrite si kapitoly ohľadne bezpečnosti.

9.1 Vloženie príslušenstva

Malé zarážky na vrchu zvyšujú bezpečnosť.
Tieto odsadenia tiež zabraňujú prevráteniu.

Vysoký okraj okolo roštu zabraňuje zošmyknutiu kuchynského riadu z roštu.

Drôtený rošt:

Rošt zasuňte medzi vodiace tyče zasúvacích lišt a uistite sa, že nožičky smerujú nadol.

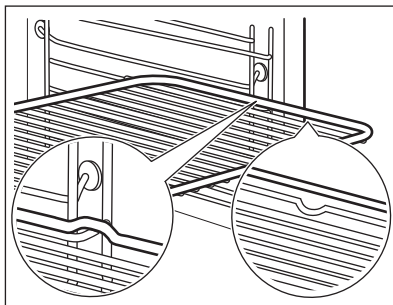

Plech na pečenie / Hlboký pekáč:

Plech na pečenie zasuňte medzi vodiace lišty zvolenej úrovne rúry.

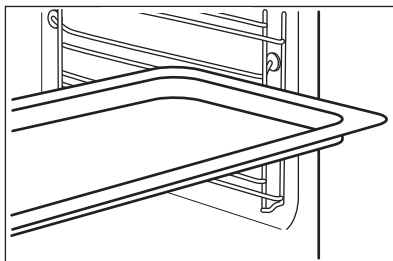

9.2 Používanie teleskopických lišt

Teleskopické lišty nemažte.

Pred zatvorením dvierok rúry zatlačte teleskopické lišty úplne do rúry.

Krok č. 1 Vytiahnite pravú a ľavú teleskopickú lištu.

Krok č. 2 Drôtený rošt položte na teleskopické lišty a opatrne ich zasuňte do rúry.

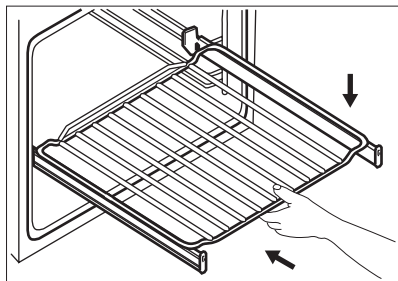
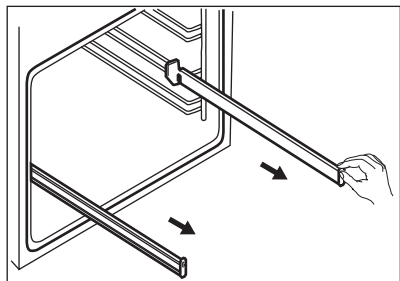

10. DOPLNKOVÉ FUNKCIE

10.1 Chladiaci ventilátor

Keď je spotrebič v prevádzke, automaticky sa zapne chladiaci ventilátor, aby udržal povrch spotrebiča chladný. Ak spotrebič vypnete, chladiaci ventilátor môže pokračovať v činnosti, kým sa spotrebič neochladí.

10.2 Bezpečnostný termostat

Nesprávna prevádzka rúry alebo chybné súčasti môžu spôsobiť nebezpečné prehriatie. Aby sa tomu predišlo, rúra je vybavená bezpečnostným termostatom, ktorý preruší dodávku energie. Po poklese teploty sa rúra opäť automaticky zapne.

11. TIPY A RADY



Pozrite si kapitoly ohľadne bezpečnosti.

11.1 Odporúčania pre varenie

Rúra ponúka päť úrovní zasunutia roštov.

Úrovne roštov počítajte od dna vnútra rúry.

Vaša rúra môže piecť alebo zapekať inak ako rúra, ktorú ste používali predtým.

Pečenie koláčov

Neotvárajte dvierka rúry pred uplynutím 3/4 nastaveného času pečenia.

Ak naraz používate dva plechy na pečenie, nechajte medzi nimi jednu prázdnu úroveň.

Varenie mäsa a rýb

Na prípravu veľmi mastných pokrmov použite hlboký pekáč, aby ste predišli škvŕnam, ktoré môžu byť trvalé.

Mäso nechajte pred krájaním odpočinúť približne 15 minút, aby nevytekli šťavy.

Aby ste predišli tvorbe veľkého množstva dymu v rúre počas pečenia, pridajte do hlbokého pekáča trochu vody. Aby ste predišli kondenzácii dymu, doplňte vodu vždy, keď sa odparí.

Čas prípravy

Časy prípravy závisia od druhu jedla, jeho konzistencie a objemu.

Na začiatku sledujte postupy a výsledky varenia. Nájdite najlepšie nastavenia (nastavenie ohrevu, čas varenia a pod.) pre kuchynský riad, recepty a množstvá, keď použijete tento spotrebič.



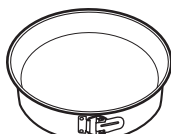

11.2 Pečenie s využitím vlhkosti – odporúčané príslušenstvo





Použite tmavé a matné formy a nádoby. Absorbujú teplo lepšie ako svetlé a lesklý riad.

**Forma na pizzu**Tmavá, matná
priemer 28 cm**Forma na pečenie**Tmavá, matná
priemer 26 cm**Nádoby na suflé**Keramická
8 cm priemer, 5
cm výška**Forma na korpus**Tmavá, matná
priemer 28 cm

11.3 Pečenie s využitím vlhkosti







V záujme čo najlepších výsledkov sa riadte tipmi v tabuľke nižšie.







		 (° C)		 (min)
Sladké pečivo, 12 kusov	plech na pečenie alebo pekáč na zachytávanie tuku	175	3	40 - 50
Pečivo, 9 kusov	plech na pečenie alebo pekáč na zachytávanie tuku	180	2	35 - 45
Pizza, mrazená, 0,35 kg	Drôtený rošt	180	2	45 - 55
Piškótová roláda	plech na pečenie alebo pekáč na zachytávanie tuku	170	2	30 - 40
Brownies – čok. sušienky	plech na pečenie alebo pekáč na zachytávanie tuku	170	2	45 - 50
Nákyp, 6 kusov	keramické zapekacie formy na drôtenom rošte	190	3	45 - 55
Piškótový korpus	forma na korpus na drôtenom rošte	180	2	35 - 45
Viktóriin koláč	forma na pečenie na drôtenom rošte	170	2	35 - 50
Pošírovaná ryba, 0,3 kg	plech na pečenie alebo pekáč na zachytávanie tuku	180	2	35 - 45
Celá ryba, 0,2 kg	plech na pečenie alebo pekáč na zachytávanie tuku	180	3	25 - 35
Rybíe filé, 0,3 kg	forma na pizzu na drôtenom rošte	170	3	30 - 40
Pošírované mäso, 0,25 kg	plech na pečenie alebo pekáč na zachytávanie tuku	180	3	35 - 45
Šašlik, 0,5 kg	plech na pečenie alebo pekáč na zachytávanie tuku	180	3	40 - 50

		 (° C)		 (min)
Sušienky, 16 kusov	plech na pečenie alebo pekáč na zachytávanie tuku	150	2	30 - 45
Mandľové sušienky, 20 kusov	plech na pečenie alebo pekáč na zachytávanie tuku	180	2	45 - 55
Muffiny, 12 kusov	plech na pečenie alebo pekáč na zachytávanie tuku	170	2	30 - 40
Slané pečivo, 16 kusov	plech na pečenie alebo pekáč na zachytávanie tuku	170	2	35 - 45
Sušienky z krehkého cesta, 20 kusov	plech na pečenie alebo pekáč na zachytávanie tuku	150	2	40 - 50
Malé tortičky, 8 kusov	plech na pečenie alebo pekáč na zachytávanie tuku	170	2	30 - 40
Zelenina, pošírovaná, 0,4 kg	plech na pečenie alebo pekáč na zachytávanie tuku	180	2	35 - 45
Vegetariánska omeleta	forma na pizzu na drôtenom rošte	180	3	35 - 45
Stredomorská zelenina, 0,7 kg	plech na pečenie alebo pekáč na zachytávanie tuku	180	4	35 - 45

11.4 Informácie pre skúšobné ústavy

Testy podľa normy IEC 60350-1.

				 (° C)	 (min)	
Malé koláčiky, 20 ks/plech	Tradičné varenie	Plech na pečenie	3	170	20 - 35	-
Malé koláčiky, 20 ks/plech	Teplovzdušné Pečenie	Plech na pečenie	3	150 - 160	20 - 35	-
Malé koláčiky, 20 ks/plech	Teplovzdušné Pečenie	Plech na pečenie	2 a 4	150 - 160	20 - 35	-
Jablkový koláč, 2 formy Ø20 cm	Tradičné varenie	Drôtený rošt	2	180	70 - 90	-
Jablkový koláč, 2 formy Ø20 cm	Teplovzdušné Pečenie	Drôtený rošt	2	160	70 - 90	-

				 (°C)	 (min)	
Piškovéty koláč bez tuku, forma na koláče Ø 26 cm	Tradičné varenie	Drôtený rošt	2	170	40 - 50	Rúru predhrejte na 10 min
Piškovéty koláč bez tuku, forma na koláče Ø 26 cm	Teplovzdušné Pečenie	Drôtený rošt	2	160	40 - 50	Rúru predhrejte na 10 min
Piškovéty koláč bez tuku, forma na koláče Ø 26 cm	Teplovzdušné Pečenie	Drôtený rošt	2 a 4	160	40 - 60	Rúru predhrejte na 10 min
Linecké koláčiky	Teplovzdušné Pečenie	Plech na pečenie	3	140 - 150	20 - 40	-
Linecké koláčiky	Teplovzdušné Pečenie	Plech na pečenie	2 a 4	140 - 150	25 - 45	-
Linecké koláčiky	Tradičné varenie	Plech na pečenie	3	140 - 150	25 - 45	-
Hrianky, 4 – 6 kusov	Gril	Drôtený rošt	4	Max.	1 - 5	Rúru predhrejte na 10 min
Hovädzí burger, 6 kusov, 0,6 kg	Gril	Drôtený rošt, pekáč na odkvapávanie tuku	4	Max.	20 - 30	Drôtený rošt vložte do štvrtej a pekáč na zachytávanie tuku do tretej úrovne rúry. V polovici varenia otočte pokrmy na druhú stranu. Rúru predhrejte na 10 min

12. STAROSTLIVOSŤ A ČISTENIE

VAROVANIE!

Pozrite si kapitoly ohľadne bezpečnosti.

12.1 Poznámky k čisteniu



Čistiace prostriedky

Prednú stranu spotrebiča očistite iba handričkou z mikrovlákien namočenou v teplej vode s jemným čistiacim prostriedkom. Vyčistite a skontrolujte tesnenia dvierok okolo rámu dutiny.

Na čistenie kovových povrchov použite čistiaci roztok.

Škrvny vyčistite s miernym čistiacim prostriedkom. Neaplikujte ho na katalytické povrchy.



Každodenné používanie

Dutinu očistíte po každom použití. Hromadenie tuku alebo iných zvyškov môže mať na následok vznik požiaru.

Vnútri spotrebiča alebo na sklenených paneloch dveriek sa môže kondenzovať vlhkosť. V záujme zníženia kondenzácie nechajte spotrebič zapnutý 10 minút pred prípravou pokrmu. Jedlo v spotrebiči neskladujte dlhšie ako 20 minút. Dutinu osušte po každom použití iba handričkou z mikrovlákien.



Príslušenstvo

Vyčistíte všetko príslušenstvo po každom použití a nechajte ho vyschnúť. Použite iba handričku z mikrovlákien namočenú v teplej vode s jemným čistiacim prostriedkom. Príslušenstvo sa nesmie umývať v umývačke riadu.

Príslušenstvo s nelepivou povrchovo úpravou nečistíte abrazívnymi čistiacimi prostriedkami ani predmetmi s ostrými hranami.

12.2 Vybratie: Zasúvacie lišty

Vyberte zasúvacie lišty, aby ste mohli očistiť rúru.

Krok č. 1 Rúru vypnite a počkajte, kým nevychladne.

Krok č. 2 Odtiahnite prednú časť zasúvacích lišt od bočnej steny.

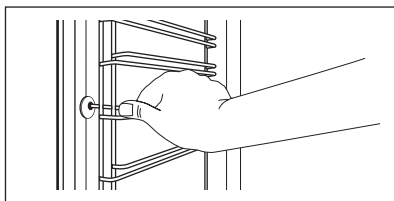

Krok č. 3 Zadnú časť lišt odtiahnite od bočnej steny a lišty vyberte.

Krok č. 4 Zasúvacie lišty nainštalujte v opačnom poradí. Pridržiavacie kolíky na teleskopických lištách musia smerovať dopredu.

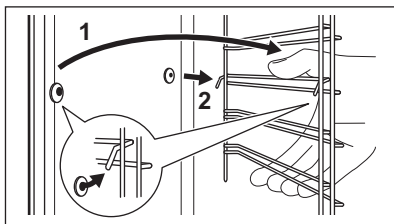

12.3 Spôsob používania: Katalytické čistenie

V dutine sú katalytické panely. Katalytické panely absorbujú tuk počas katalýzy.

Zmena farby katalytického povrchu alebo fláky nemajú negatívny vplyv na čistenie.

Pred katalytickým čistením

Rúru vypnite a počkajte, kým nevychladne.

Odstráňte všetko príslušenstvo.

Dno rúry a vnútorný sklenený panel dveriek vyčistíte teplou vodou, mäkkou handričkou a jemným čistiacim prostriedkom.

Rúru vyčistíte s funkciou katalytické čistenie

Krok č. 1

Zvoľte funkciu a teplotu rúry: 
250 °C
Trvanie: 1 h

Krok č. 2

Po čistení ovládač funkcií rúry otočte do vypnutej polohy.

Krok č. 3

Keď rúra vychladne, vyčistíte dutinu mäkkou vlhkou handričkou.

12.4 Vybratie a inštalácia: Dvierka

Dvierka rúry majú tri sklenené panely. Dvierka a vnútorné sklenené panely rúry môžete vybrať a vyčistiť. Pred odstránením sklenených panelov si prečítajte celý pokyn „Odstránenie a montáž dvierok“.

UPOZORNENIE!

Rúru nepoužívajte bez sklenených panelov.

Krok č. 1 Úplne otvorte dvierka a uchopte oba závesy.

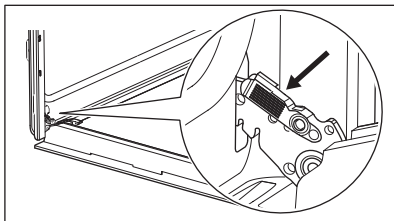

Krok č. 2 Západky nadvihnite a potiahnite, kým nezačvaknú.

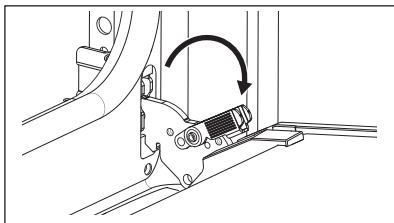

Krok č. 3 Dvierka rúry privrite do polovice, aby zostali v prvej otvorenej polohe. Potom ich nadvihnite a potiahnite vpred a vyberte z lôžka.

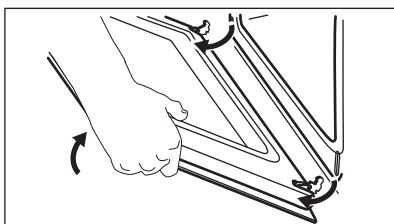

Krok č. 4 Dvierka položte na mäkkú tkaninu na rovný povrch.

Krok č. 5 Uchopte rám dvierok (B) po stranách v hornej časti a zatlačte ich smerom dnu, aby sa uvoľnila upevňovacia západka.

Krok č. 6 Rám dvierok vyberte potiahnutím smerom dopredu.

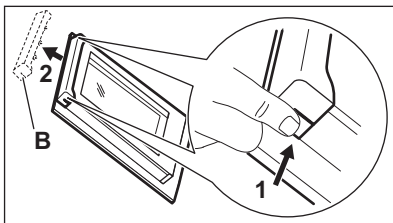

Krok č. 7 Sklenené panely dvierok uchopte za horný okraj a opatrne ich vytiahnite jeden za druhým. Začnite od horného panela. Uistite sa, že sklenený panel sa úplne vysunie z podpier.

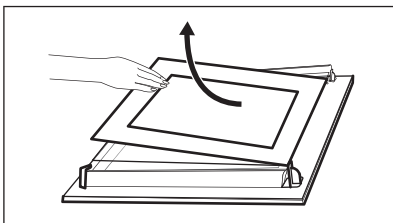

Krok č. 8 Sklenené panely umyte vodou s prídavkom saponátu. Sklenené panely dôkladne osušte. Sklenené panely neumývajte v umývačke riadu.

Krok č. 9 Po čistení nainštalujte sklenené panely a dvierka rúry.

Ak sú dvierka namontované správne, pri zatváraní príchytiek budete počuť cvaknutie.

Dbajte na to, aby ste sklenené panely (A a B) namontovali späť v správnom poradí. Skontrolujte symbol/potlač na bočnej strane skleneného panela, každý zo sklenených panelov vyzerá odlišne, aby boli demontáž a montáž jednoduchšie.

Pri správnej montáži rám dvierok zacvakne.

Uistite sa, že ste namontovali stredný sklenený panel správne do lôžok.

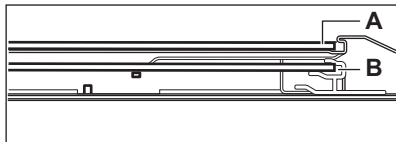
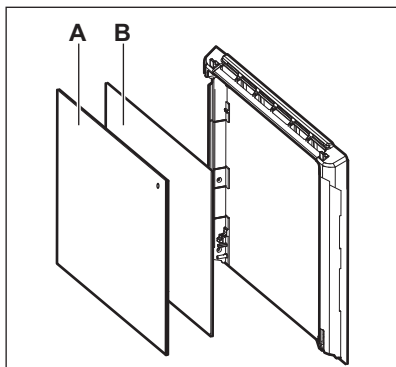

12.5 Výmena: Osvetlenie

VAROVANIE!

Hrozí nebezpečenstvo zásahu elektrickým prúdom.
Žiarovka môže byť horúca.

Halogénovú žiarovku vždy držte cez tkaninu, aby ste predišli pripáleniu zvyškov mastnoty na žiarovke.

Pred výmenou žiarovky v osvetlení:

Krok č. 1	Krok č. 2	Krok č. 3
Vypnite rúru. Počkajte, kým nebude rúra studená.	Rúru odpojte zo siete.	Na dno dutiny položte handričku.

Zadné osvetlenie

Krok č. 1 Otočte sklenený kryt a vyberte ho.

Krok č. 2 Vyčistite sklenený kryt.

Krok č. 3 Vymeňte žiarovku za vhodnú žiarovku odolnú až do teploty 300 °C.

Krok č. 4 Nainštalujte sklenený kryt.

13. ODSTRAŇOVANIE PROBLÉMOV

VAROVANIE!

Pozrite si kapitoly oľhľadne bezpečnosti.

13.1 Čo robiť, ak...

V prípadoch, ktoré nie sú uvedené v tejto tabuľke, sa obráťte na autorizované servisné stredisko.

Problém	Skontrolujte, či...
Rúra sa nezohrieva.	Je vypálená poistka.

Problém	Skontrolujte, či...
Tesnenie dvierok je poškodené.	Rúru nepoužívajte. Obráťte sa na autorizované servisné stredisko.
Na displeji sa zobrazuje „12.00“.	Došlo k výpadku napájania. Nastavte presný čas.
Žiarovka nefunguje.	Žiarovka je vypálená.

13.2 Servisné údaje

Ak problém nedokážete odstrániť sami, kontaktujte vašu predajcu alebo autorizované servisné stredisko.

Údaje potrebné pre autorizované servisné stredisko nájdete na typovom štítku. Typový štítok sa nachádza na prednom ráme dutiny spotrebiča. Neodstraňujte typový štítok z dutiny spotrebiča.

Odporúčame vám, aby ste vyplnili nasledujúce údaje:

Model (MOD.)

Odporúčame vám, aby ste vyplnili nasledujúce údaje:

Číslo produktu (PNC)

Sériové číslo (S.N.)

14. ENERGETICKÁ ÚČINNOSŤ

14.1 Informácie o výrobku a informačný list k výrobku

Názov dodávateľa	Electrolux
Identifikácia modelu	EOF3C50H 949496966
Index energetickej účinnosti	95.3
Trieda energetickej účinnosti	A
Spotreba energie pri štandardnom naplnení, tradičný režim	0.95 kWh/cyklus
Spotreba energie pri štandardnom naplnení, režim ventilátorovej nútenej konvekcie	0.81 kWh/cyklus
Počet vykurovacích častí	1
Zdroj tepla	Elektrina
Hlasitosť	72 l
Typ rúry	Zabudovaná rúra
Hmotnosť	28.3 kg

IEC/EN 60350-1 – Elektrické varné spotrebiče pre domácnosť – Časť 1: Sporáky, rúry, parné rúry a grily – metódy merania výkonu.

14.2 Úspora energie



Spotrebič má funkcie, ktoré vám pomôžu usporiť energiu pri každodennom varení a pečení.

Uistite sa, že sú dvierka spotrebiča počas prevádzky zatvorené. Počas prípravy pokrmu neotvárajte dvierka spotrebiča príliš často. Tesnenie dvierok udržiavajte čisté a uistite sa, že je upevnené na svojom mieste.

V záujme vyššej úspory energie použite kovový riad.

Ak je to možné, spotrebič pred samotnou prípravou pokrmu nepredhrievajte.

Keď pripravujete niekoľko pokrmov naraz, zachovajte čo najkratšie prestávky medzi pečením.

Pečenie s ventilátorom

Ak je to možné, použite funkcie pečenia s ventilátorom, aby ste dosiahli úsporu energie.

Zvyškové teplo

Ak príprava pokrmu trvá dlhšie ako 30 minút, znížte teplotu spotrebiča na minimálne 3 – 10 minút pred koncom prípravy. Pomocou zvyškového tepla v spotrebiči bude príprava pokrmu pokračovať.

Zvyškové teplo použite na ohrev ostatných pokrmov.

Uchovanie teploty jedla

Ak chcete jedlo uchovať teplé pomocou zvyškového tepla, zvolte najnižšie možné nastavenie teploty.

Pečenie s využitím vlhkosti

Funkcia určená na úsporu energie počas pečenia.

15. OCHRANA ŽIVOTNÉHO PROSTREDIA

Materiály označené symbolom  odovzdajte na recykláciu. Obal hoďte do príslušných kontajnerov na recykláciu. Chráňte životné prostredie a zdravie ľudí a recyklujte odpad z elektrických a elektronických spotrebičov. Nelikvidujte spotrebiče označené symbolom

 spolu s odpadom z domácnosti. Výrobok odovzdajte v miestnom recyklačnom zariadení alebo sa obráťte na obecný alebo mestský úrad.

electrolux.com

867376952-A-052023



CE