

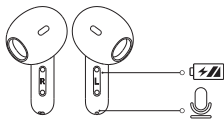

Redmi Buds 4 Lite User Manual	13
Redmi Buds 4 Lite Benutzerhandbuch	19
Manuale utente Redmi Buds 4 Lite	24
Manuel d'utilisation de Redmi Buds 4 Lite	29
Manual de usuario de Redmi Buds 4 Lite	34
Руководство пользователя Redmi Buds 4 Lite	39
Redmi Buds 4 Lite Instrukcja obsługi	44
Redmi Buds 4 Lite Gebruikershandleiding	49
Manual do utilizador dos Redmi Buds 4 Lite	54
Redmi Buds 4 Lite Kullanım Kılavuzu	59
Redmi Buds 4 Lite دليل مستخدم	63
Redmi Buds 4 Lite 取扱説明書	67
Redmi Buds 4 Lite 사용 설명서	71
Redmi Buds 4 Lite 使用説明書	75
คู่มือผู้ใช้ Redmi Buds 4 Lite	79

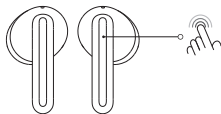

Read this manual carefully before use, and retain it for future reference.

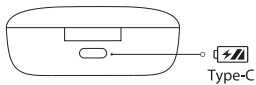
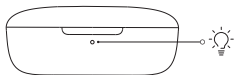
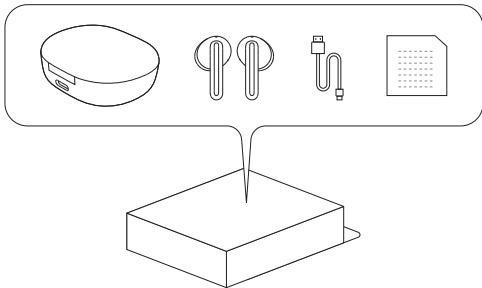

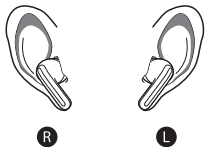
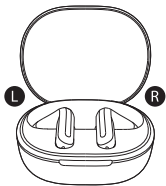
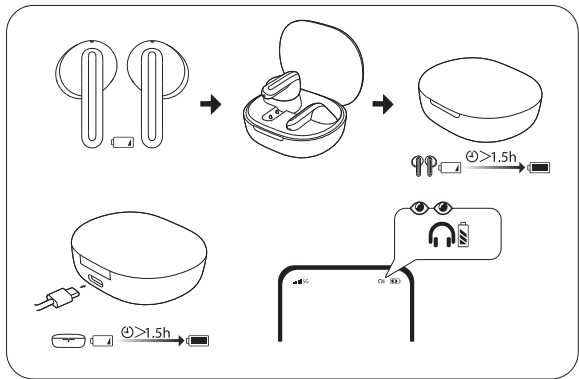

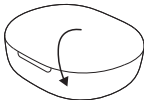
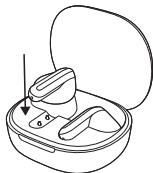
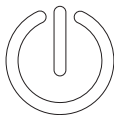
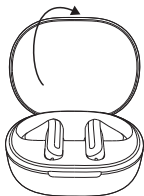

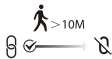
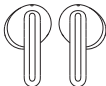
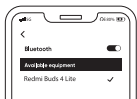
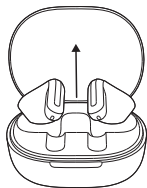



Turn On/Off Low Latency:

1. When the earbuds are not in **calling** mode, open the charging box, take out and put on the earbuds, and long press and hold the left and right ear touch areas simultaneously for 1.5 seconds to turn on/off the Low Latency Mode.
2. When the Low Latency Mode is enabled, put the earbuds into the charging box and close the lid to turn off the Low Latency Mode; If needed, you can press and hold the touch areas to enable this mode again.

„Niedrige Latenz“ ein-/ausschalten:

1. Wenn sich die Ohrhörer nicht im Anrufmodus befinden, öffnen Sie die Ladebox, nehmen Sie die Ohrhörer heraus, setzen Sie sie ein und halten Sie die linke und rechte Berührungsbereiche am Ohr gleichzeitig 1,5 Sekunden lang gedrückt, um den „Niedrige Latenz“-Modus ein-/auszuschalten.
2. Wenn der „Niedrige Latenz“-Modus aktiviert ist, legen Sie die Ohrhörer in die Ladebox und schließen Sie den Deckel, um den „Niedrige Latenz“-Modus auszuschalten; bei Bedarf können Sie die Berührungsbereiche gedrückt halten, um diesen Modus wieder zu aktivieren.

Attivare/disattivare la bassa latenza:

1. Quando gli auricolari non si trovano in modalità di chiamata, aprire la custodia di ricarica, estrarre e indossare gli auricolari, quindi premere a lungo e tenere premute contemporaneamente le aree di contatto degli auricolari sinistro e destro per 1,5 secondi per attivare/disattivare la Modalità di bassa latenza.
2. Quando la Modalità a bassa latenza è attivata, mettere gli auricolari nella custodia di ricarica e chiudere il coperchio per disattivare la Modalità di bassa latenza; ove necessario sarà possibile premere e tenere premute le aree di contatto per attivare nuovamente questa modalità.

Activer/désactiver la faible latence :

1. Lorsque les oreillettes ne sont pas en mode appel, ouvrez le boîtier de charge, sortez et mettez les oreillettes, puis appuyez longuement et maintenez simultanément les zones tactiles des oreilles gauche et droite pendant 1,5 seconde pour activer/désactiver le mode faible latence.
2. Lorsque le mode faible latence est activé, placez les oreillettes dans le boîtier de charge et fermez le couvercle pour désactiver le mode faible latence. Si nécessaire, vous pouvez appuyer et maintenir les zones tactiles pour réactiver ce mode.

Включение/выключение режима низкой задержки:

1. Когда наушники не находятся в режиме звонка, откройте зарядный футляр и извлеките и наденьте наушники. Одновременно нажмите и удерживайте сенсорные зоны с левой и правой стороны в течение 1,5 секунд для включения/выключения режима низкой задержки.
2. Когда режим низкой задержки включен, поместите наушники в зарядный футляр и закройте крышку для выключения режима низкой задержки. При необходимости нажмите и удерживайте сенсорные зоны для повторного включения режима.

Activar y desactivar el modo de Baja latencia:

1. Cuando los auriculares no estén en el modo Llamada, abra el estuche de carga, saque los auriculares y póngaselos. A continuación, mantenga pulsadas las zonas táctiles de los auriculares izquierdo y derecho a la vez durante 1,5 segundos para activar o desactivar el modo de Baja latencia.

เปิด/ปิดโหมดความหน่วงต่ำ:

1. ขณะที่คุณฟังไม่ได้อยู่ในโหมดการโทร ให้เปิดกล่องชาร์จ นำหูฟังมาใส่หู จากนั้นกดบริเวณสัมผัสของหูฟังซ้ายและขวาค้างไว้พร้อมกันเป็นเวลา 1.5 วินาทีเพื่อเปิดหรือปิดโหมดความหน่วงต่ำ
2. ขณะเปิดโหมดความหน่วงต่ำไว้ ให้นำหูฟังใส่ลงในกล่องชาร์จแล้วปิดฝากล่องเพื่อปิดโหมดความหน่วงต่ำ ทั้งนี้คุณสามารถกดบริเวณสัมผัสทั้งสองข้างค้างไว้เพื่อเปิดใช้งานโหมดนี้ได้อีกครั้งตามต้องการ



Restoring Factory Settings

Ensure that the charging box is powered and the earbuds are in the charging box. After you open the charging box, take out and put on the earbuds, and within 30 seconds, press the touch areas on the left and right sides simultaneously five times (when the earbuds are not playing music or making calls). Once you hear a beep, the earbuds reset successfully and re-enter the Pairing Mode.

Wiederherstellung der Werkseinstellungen

Vergewissern Sie sich, dass die Ladebox mit Strom versorgt ist und die Ohrhörer sich in der Ladebox befinden. Nachdem Sie die Ladebox geöffnet haben, nehmen Sie die Ohrhörer heraus, setzen Sie sie ein und drücken Sie innerhalb von 30 Sekunden fünfmal gleichzeitig auf die Berührungsbereiche auf der linken und rechten Seite (wenn die Ohrhörer keine Musik abspielen oder Anrufe tätigen). Sobald Sie einen Piepton hören, wurden die Ohrhörer erfolgreich zurückgesetzt und befinden sich wieder im Kopplungsmodus.

Ripristino impostazioni di fabbrica

Verificare che la custodia di ricarica sia alimentata e che auricolari si trovino al loro interno. Dopo aver aperto la custodia di ricarica, estrarre e indossare gli auricolari; quindi, dopo 30 secondi, premere contemporaneamente le aree di contatto sul lato sinistro e sul lato destro per cinque volte (quando gli auricolari non riproducono musica o effettuano chiamate). Quando si sente un bip, gli auricolari si resetteranno con successo e si accederà nuovamente alla Modalità di associazione.

Włączanie/wyłączanie niskiej latencji:

1. Gdy słuchawki nie działają w trybie rozmowy, otwórz etui do ładowania, wyjmij słuchawki i załóż je, a następnie jednocześnie naciśnij i przytrzymaj przez 1,5 sekundy obszary dotykowe dla lewego i prawego ucha, aby włączyć/wyłączyć tryb niskiej latencji.
2. Gdy tryb niskiej latencji jest włączony, umieść słuchawki w etui do ładowania i zamknij pokrywę, aby wyłączyć tryb niskiej latencji; w razie potrzeby można nacisnąć i przytrzymać obszary dotykowe, aby ponownie włączyć ten tryb.

Lage latentie in-/uitschakelen:

1. Wanneer de oordopjes niet in de belmodus staan, opent u de oplader, haalt u de oordopjes eruit en doet u ze weer in. Houd nu de linker- en rechterooraanraakgebieden tegelijkertijd 1,5 seconde vast om de Lage latentiemodus in of uit te schakelen.
2. Wanneer de Lage latentiemodus is ingeschakeld, plaatst u de oordopjes in de oplader. Sluit het deksel om de Lage latentiemodus uit te schakelen. Indien nodig kunt u de aanraakgebieden aanraken om deze modus weer in te schakelen.

Ligar/desligar a baixa latência:

1. Quando os auriculares não estiverem no modo de chamada, abra a caixa de carregamento, retire e coloque os auriculares e mantenha premidas as áreas táteis da orelha esquerda e direita em simultâneo durante 1,5 segundos para ligar/desligar o Modo de baixa latência.
2. Quando o Modo de baixa latência estiver ativado, coloque os auriculares na caixa de carregamento e feche a tampa para desativar o Modo de baixa latência; se necessário, pode manter premidas as áreas táteis para ativar este modo novamente.

Düşük Gecikmeyi Aç/Kapat:

1. Kulaklıklar arama modunda değilken, şarj kutusunu açın, kulaklıkları çıkarın takın ve Düşük Gecikme Modunu açmak/kapatmak için sol ve sağ kulak dokunma alanlarına aynı anda uzun basarak 1,5 saniye basılı tutun.
2. Düşük Gecikme Modu etkinleştirildiğinde, Modu kapatmak için kulaklıkları şarj kutusuna koyun ve kapağını kapatın. Gerekirse, bu modu tekrar etkinleştirmek için dokunmatik alanları basılı tutabilirsiniz.

تشغيل/إيقاف تشغيل وضع زمن الاستجابة المنخفض :

1. عندما لا تكون سماعات الأذن في وضع الاتصال، افتح حافظة الشحن، وأخرج سماعات الأذن ثم ارتديها، واضغط مع الاستمرار على مناطق اللمس على الجانبين الأيسر والأيمن في وقت واحد لمدة 1,0 ثانية لتشغيل/إيقاف تشغيل وضع زمن الاستجابة المنخفض.
2. عند تمكين وضع زمن الاستجابة المنخفض، ضع سماعات الأذن في حافظة الشحن ثم أغلق الغطاء لإيقاف تشغيل وضع زمن الاستجابة المنخفض. وإذا لزم الأمر، يمكنك الضغط مع الاستمرار على مناطق اللمس لتمكين هذا الوضع مرة أخرى.

低レイテンシモードのオン/オフ:

1. イヤホンが通話モード以外の時に、充電ケースを開いてイヤホンを取り出し、装着します。左右のイヤホンのタッチエリアを同時に1.5秒間長押しすると、低レイテンシモードのオン/オフが切り換わります。
2. 低レイテンシモードがオンのとき、イヤホンを充電ケースに入れて蓋を閉じると、低レイテンシモードがオフになります。必要な場合は、イヤホンのタッチエリアを長押しすることで、このモードを再びオンにできます。

Low Latency 모드 켜고 끄기:

1. 이어버드가 통화 모드가 아닐 때 충전기 케이스를 열고 이어버드를 꺼내서 귀에 꽂고 왼쪽과 오른쪽 귀 터치 영역을 동시에 1.5초 동안 길게 눌러 Low Latency 모드를 켜거나 끕니다.
2. Low Latency 모드가 활성화되었을 때 이어버드를 충전기 케이스에 넣고 뚜껑을 닫으면 Low Latency 모드가 꺼집니다. 필요하면 터치 영역을 길게 눌러 Low Latency 모드를 다시 활성화할 수 있습니다.

開☑/關閉低延遲:

1. 當耳機非處於通話模式時，開☑充電盒，取出並放入耳機，然後同時長按左側與右側觸控區域 1.5 秒即可開☑/關閉低延遲模式。
2. ☑用低延遲模式後，請將耳機放入充電盒並關閉上蓋以關閉低延遲模式；如果有必要，您可以按住觸控區域以再次☑用此功能。

Restauration des paramètres d'usine

Assurez-vous que le boîtier de charge est alimenté et que les oreillettes sont dans le boîtier de charge. Après avoir ouvert le boîtier de charge, sortez et mettez les oreillettes, et dans les 30 secondes, appuyez cinq fois simultanément sur les zones tactiles des côtés gauche et droit (lorsque les oreillettes ne diffusent pas de musique ou ne passent pas d'appels). Une fois que vous entendez un bip, les oreillettes se réinitialisent avec succès et entrent à nouveau dans le mode de couplage.

Восстановление заводских настроек

Убедитесь, что зарядный футляр не разряжен и наушники находятся в нем. В течение 30 секунд после того, как вы открыли зарядный футляр и извлекли и надели наушники, одновременно пять раз коснитесь сенсорных зон с левой и правой стороны (когда наушники не проигрывают музыку и не совершают звонок). Когда вы услышите сигнал, наушники успешно восстановили заводские настройки и повторно вошли в режим сопряжения.

Restaurar ajustes de fábrica

Asegúrese de que el estuche de carga esté encendido y de que los auriculares estén en el estuche de carga. Una vez haya abierto el estuche de carga, saque los auriculares, póngaselos y, antes de que pasen 30 segundos, pulse las zonas táctiles izquierda y derecha al mismo tiempo cinco veces (debe hacerlo cuando los auriculares no estén reproduciendo música ni haciendo llamadas). Se oír un pitido indicativo de que los auriculares se han reiniciado y han entrado en el modo de emparejamiento.

Przywracanie ustawień fabrycznych

Sprawdź, czy etui do ładowania jest zasilane, a słuchawki znajdują się w etui do ładowania. Po otwarciu etui do ładowania wyjmij słuchawki, załóż je, a następnie w ciągu 30 sekund naciśnij jednocześnie pięć razy obszar dotykowy z lewej i prawej strony (gdy słuchawki nie odtwarzają muzyki ani nie trwa rozmowa). Kiedy usłyszysz sygnał dźwiękowy, oznacza to, że słuchawki zostały pomyślnie zresetowane i ponownie przeszły do trybu parowania.

Fabriekinstellingen herstellen

De oplader inschakelen en de oordopjes in de oplader plaatsen. Nadat u de oplader hebt geopend, haalt u de oordopjes eruit en doet u ze in. Druk binnen 30 seconden vijf keer tegelijk op de aanraakgebieden aan de linker- en rechterkant (terwijl de oordopjes geen muziek afspelen of bellen). Zodra u een pieptoon hoort, worden de oordopjes gereset en wordt de koppelingsmodus opnieuw geactiveerd.

Restaurar definições de fábrica

Certifique-se de que a caixa de carregamento está ligada e que os auriculares estão na caixa de carregamento. Depois de abrir a caixa de carregamento, retire e coloque os auriculares. Após 30 segundos, prima as áreas táteis à esquerda e à direita em simultâneo cinco vezes (quando não estiver a ouvir música nos auriculares ou a fazer uma chamada). Quando ouvir um sinal sonoro, os auriculares são repostos com êxito e entram de novo no Modo de emparelhamento.

Fabrika Ayarlarını Geri Yükleme

Şarj kutusunda güç verildiğinden ve kulaklıkların şarj kutusunda olduğundan emin olun. Şarj kutusunu açtıktan sonra kulaklıkları çıkarıp takın ve 30 saniye içinde sol ve sağ taraftaki dokunmatik alanlara aynı anda beş kez basın (kulaklıklar müzik çalmıyorken veya arama yapmıyorken). Bir bip sesi duyduğunuzda, kulaklıklar başarıyla sıfırlanır ve Eşleştirme Moduna yeniden girer.

استعادة إعدادات المصنع

تأكد من أن حافظة الشحن متصلة بالطاقة وسماعات الأذن بداخلها. وبعد فتح حافظة الشحن،

أخرج سماعات الأذن وارتندها، وفي غضون ثانية، اضغط على مناطق اللمس على الجانبين الأيسر

والأيمن في وقت واحد خمس مرات (في الوقت الذي لا تشغّل فيه سماعات الأذن موسيقى أو تجري

مكالمات). وبمجرد سماع صوت تنبيه، ستتم إعادة تعيين سماعات الأذن بنجاح وإعادة الدخول في

وضع الاقتران

工場出荷時の設定に戻す

充電ケースの電源がオンであること、ならびに、イヤホンが充電ケース内にあることを確認します。充電ケースを開き、イヤホンを取り出して装着します。そのあと 30 秒以内に左右のタッチエリアを同時に 5 回タッチします (イヤホンで音楽再生や通話を行っていない時に)。ピープ音が鳴ったら、イヤホンのリセットが正常に完了です。そのあと再びペアリングモードに入ります。

공장 초기화

충전기 케이스에 전원이 공급되고 이어버드가 충전기 케이스 안에 있는지 확인하세요. 충전기 케이스를 열고 이어버드를 꺼내서 귀에 꽂고 30초 안에 파워 터치 영역을 동시에 5회 누릅니다 (이어버드에서 음악을 재생하지 않거나 전화를 걸지 않을 때). 비프음이 들리면 이어버드가 성공적으로 재설정되고 페어링 모드로 다시 돌아옵니다.

Specifications

Name: Wireless Earphones

Model: M2231E1

Frequency Band: 2402-2480 MHz

Max RF Output Power: < 20 mW

Storage Temperature: 0 °C to 45 °C

Operating Temperature: 0 °C to 45 °C

Compatible with: This product only supports certain Android or iOS systems. For detailed information, please check the product page on www.mi.com.

Charging Case

Model: M2231E1

Charging Port: Type-C

Battery Capacity: 320 mAh

Input: 5 V \approx 350 mA

Output: 5 V \approx 150 mA

Earbuds

Wireless Range: 10 m (in an obstacle-free environment)

Input: 5 V \approx 50 mA

Wireless Connectivity: Bluetooth [®] 5.3

Note:

1. Once the weather is cold outdoors and your hands become dry, the earbuds may not function when touching them.
2. As the multi-function area is highly sensitive, if users touch this area by mistake when picking and placing the earbuds, the paired Bluetooth device may be triggered to perform the play/pause function.



Important Safety Information

- The product has a built-in battery that can not be removed or replaced. To avoid damage to the battery or the product, do not disassemble or modify the battery by yourself. The battery can only be replaced by the authorized service providers and must be replaced with the same type. Replacement of a battery with an incorrect type may defeat a safeguard (such as catching fire, explosion and leakage of corrosive electrolyte). Do not dispose of used batteries with household waste. Disposal of this product and the used batteries shall comply with local laws and regulations.
- Do not attempt to disassemble, repair or modify the product, as this may cause fire or even completely damage the product.
- Keep the product's indicator away from the eyes of children and animals while the product is in use.
- Do not disassemble, puncture or crush the product nor expose it to fire.
- Please stop using the product immediately and seek medical assistance if the contact area on your skin shows signs of redness or swelling.



- To prevent possible hearing loss, do not use high volume for long periods of time.
- This product is not a toy and may contain small parts. Please keep them out of the reach of children.
- Disposal of a battery into fire or a hot oven or water or other liquids or mechanically crushing or cutting of a battery, that can result in an explosion.
- Leaving a battery in an extremely high temperature surrounding environment that can result in an explosion or the leakage of flammable liquid or gas.
- A battery subjected to extremely low air pressure that may result in an explosion or the leakage of flammable liquid or gas.
- Product information and certification marks are located in the Charging Case.
- = The symbol indicates DC voltage.

The Bluetooth[®] word mark and logos are registered trademarks owned by Bluetooth SIG, Inc. and any use of such marks by Xiaomi Inc. is under license. Other trademarks and trade names are those of their respective owners.



EU DECLARATION OF CONFORMITY

Hereby, Chongqing Qianxing Technology Co., Ltd. declares that the radio equipment type M2231E1 is in compliance with Directive 2014/53/EU. The full text of the EU declaration of conformity is available at the following internet address:

<http://www.mi.com/global/service/support/declaration.html>



Hereby, Chongqing Qianxing Technology Co., Ltd. declares that the radio equipment type M2231E1 is in compliance with Radio Equipment Regulations 2017. The full text of the UKCA declaration of conformity is available at the following internet address:

<http://www.mi.com/uk/service/support/declaration.html>



WEEE Information

All products bearing this symbol are waste electrical and electronic equipment (WEEE as in directive 2012/19/EU) which should not be mixed with unsorted household waste. Instead, you should protect human health and the environment by handing over your waste equipment to a designated collection point for the recycling of waste electrical and electronic equipment, appointed by the government or local authorities. Correct disposal and recycling will help prevent potential negative consequences to the environment and human health. Please contact the installer or local authorities for more information about the location as well as terms and conditions of such collection points.



FCC Compliance Statements

This device complies with Part 15 of the FCC Rules. Operation is subject to the following two conditions: (1) this device may not cause harmful interference, and (2) this device must accept any interference received, including interference that may cause undesired operation.

Caution: Changes or modifications not expressly approved by the party responsible for compliance could void the user's authority to operate the equipment.

Note: This equipment has been tested and found to comply with the limits for a Class B digital device, pursuant to Part 15 of the FCC Rules. These limits are designed to provide reasonable protection against harmful interference in a residential installation. This equipment generates, uses and can radiate radio frequency energy and, if not installed and used in accordance with the instructions, may cause harmful interference to radio communications. However, there is no guarantee that interference will not occur in a particular installation.

If this equipment does cause harmful interference to radio or television reception, which can be determined by turning the equipment off and on, the user is encouraged to try to correct the interference by one or more of the following measures:

- Reorient or relocate the receiving antenna.
- Increase the separation between the equipment and receiver.
- Connect the equipment into an outlet on a circuit different from that to which the receiver is connected.
- Consult the dealer or an experienced radio/TV technician for help.

ISED Compliance Statements

This device contains licence-exempt transmitter(s)/receiver(s) that comply with Innovation, Science and Economic Development Canada's licence-exempt RSS(s). Operation is subject to the following two conditions:

- (1) This device may not cause interference.
- (2) This device must accept any interference, including interference that may cause undesired operation of the device.

This equipment complies with IC RSS-102 radiation exposure limits set forth for an uncontrolled environment.

L'émetteur/récepteur exempt de licence contenu dans le présent appareil est conforme aux CNR d'Innovation, Sciences et Développement économique Canada applicables aux appareils radio exempts de licence. L'exploitation est autorisée aux deux conditions suivantes :

- (1) L'appareil ne doit pas produire de brouillage;
- (2) L'appareil doit accepter tout brouillage radioélectrique subi, même si le brouillage est susceptible d'en compromettre le fonctionnement.

Cet équipement est conforme aux limites d'exposition aux radiations IC CNR-102 établies pour un environnement non contrôlé.

RF Exposure Compliance

This equipment complies with FCC/ISED radiation exposure limits set forth for an uncontrolled environment. End user must follow the specific operating instructions for satisfying RF exposure compliance. This transmitter must not be co-located or operating in conjunction with any other antenna or transmitter.

The portable device is designed to meet the requirements for exposure to radio waves established by the FCC/ISED. These requirements set a SAR limit of 1.6 W/kg averaged over one gram of tissue. The highest SAR value reported under this standard during product certification for use when properly worn on the Head, with 0mm separation.

Cet équipement est conforme aux limites d'exposition aux rayonnements ISED établies pour un environnement non contrôlé. L'utilisateur final doit suivre les instructions spécifiques pour satisfaire les normes. Cet émetteur ne doit pas être co-implanté ou fonctionner en conjonction avec toute autre antenne ou transmetteur.

Le dispositif portatif est conçu pour répondre aux exigences d'exposition aux ondes radio établie par le développement énergétique DURABLE. Ces exigences un SAR limite de 1,6 W/kg en moyenne pour un gramme de tissu. La valeur SAR la plus élevée signalée en vertu de cette norme lors de la certification de produit à utiliser lorsqu'il est correctement porté sur le tête, avec une séparation de 0mm.

End user must follow the specific operating instructions for satisfying RF exposure compliance. The portable device is designed to meet the requirements for exposure to radio waves established by European Union market(France).

The SAR limit: 2W/kg. The highest SAR value: 0.172W/kg

FCC ID: 2AW4L-M2231E1 IC: 26401-M2231E1 CAN ICES-003(B)/NMB-003(B)

Warranty Notice

As a Xiaomi consumer, you benefit under certain conditions from additional warranties. Xiaomi offers specific consumer warranty benefits which are in addition to, and not instead of, any legal warranties provided by your national consumer law. The duration and conditions related to the legal warranties are provided by respective local laws. For more information about the consumer warranty benefits, please refer to Xiaomi's official website <https://www.mi.com/en/service/warranty/>. Except as prohibited by laws or otherwise promised by Xiaomi, the after-sales services shall be limited to the country or region of the original purchase. Under the consumer warranty, to the fullest extent permitted by law, Xiaomi will, at its discretion, repair, replace or refund your product. Normal wear and tear, force majeure, abuse or damage caused by the user's negligence or fault are not warranted. The contact person for the after-sale service may be any person in Xiaomi's authorized service network, Xiaomi's authorized distributors or the final vendor who sold the products to you. If in doubt please contact the relevant person as Xiaomi may identify. Products which were not duly imported and/or were not duly manufactured by Xiaomi and/or were not duly acquired from Xiaomi or a Xiaomi's official seller are not covered by the present warranties. As per applicable law you may benefit from warranties from the non-official retailer who sold the product. Therefore, Xiaomi invites you to contact the retailer from whom you purchased the product.

Manufactured for:
Xiaomi Communications Co., Ltd.
Manufactured by:
Chongqing Qianxing Technology Co., Ltd.
(a Mi Ecosystem company)
Address: No. 8, Shuangxing Avenue, Biquan Street,
Bishan District, Chongqing Municipality, China

For further information, please go to www.mi.com
User Manual Version: V1.0

Complies with
IMDA Standards
DB106135

85776/SDPPI/2022
9003



Spezifikationen

Name: Wireless Earphones

Modell: M2231E1

Frequenzbereich: 2402-2480 MHz

Maximaler HF-Leistungsausgang: <20 mW

Lagertemperatur: 0 °C bis 45 °C

Betriebstemperatur: 0 °C bis 45 °C

Kompatibel mit: Dieses Produkt unterstützt nur bestimmte Android- oder iOS-Systeme.

Weitere Informationen finden Sie auf der Produktseite unter: www.mi.com.

Ladeschale

Modell: M2231E1

Ladeanschluss: Typ-C

Akkukapazität: 320 mAh

Eingang: 5 V = 350 mA

Ausgang: 5 V = 150 mA

Ohrhörer

Funkreichweite:

10 m (in hindernisfreien Umgebungen)

Eingang: 5 V = 50 mA

Funkverbindung: Bluetooth ® 5.3

Hinweis:

1. Wenn es draußen kalt ist und Ihre Hände trocken sind, funktionieren die Ohrhörer möglicherweise nicht, wenn Sie sie berühren.
2. Da der Multifunktionsbereich sehr empfindlich ist, kann es vorkommen, dass die Wiedergabe-/Pausenfunktion des gekoppelten Bluetooth-Geräts ausgelöst wird, wenn der Benutzer den Multifunktionsbereich beim Aufsetzen und Ablegen des Headsets versehentlich berührt.

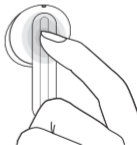

Wichtige Sicherheitsinformationen

- Das Produkt verfügt über einen eingebauten Akku, der nicht entfernt oder ersetzt werden kann. Um eine Beschädigung des Akkus oder des Produkts zu vermeiden, dürfen Sie den Akku nicht selbst ausbauen oder verändern. Der Akku kann nur von autorisierten Dienstleistern ausgetauscht werden und muss durch den gleichen Typ ersetzt werden. Ersatz eines Akkus mit einem falschen Typ könnte eine Schutzvorrichtung überwinden (wie z.B. in Brand setzen, Explosion und Auslaufen von korrosivem Elektrolyt). Entsorgen Sie verbrauchte Akkus nicht mit dem Hausmüll. Die Entsorgung dieses Produkts und der verbrauchten Akkus muss den örtlichen Gesetzen und Vorschriften entsprechen.
- Versuchen Sie nicht, das Produkt zu zerlegen, zu reparieren oder zu modifizieren, da dies einen Brand verursachen oder das Produkt sogar vollständig beschädigen kann.
- Halten Sie den Anzeiger des Produkts von den Augen von Kindern und Tieren fern, während das Produkt in Gebrauch ist.
- Zerlegen Sie das Produkt nicht, durchstechen oder zerdrücken Sie es nicht und setzen Sie es keinem Feuer aus.

- Bei Anzeichen von Rötung und Schwellung im Hautkontaktbereich die Anwendung sofort einstellen und einen Arzt aufsuchen.



Um möglichen Gehörschäden vorzubeugen, verwenden Sie keine hohe Lautstärke über einen längeren Zeitraum hinweg.

- Diese Ohrhörer und ihr Zubehör können kleinteile enthalten. Bitte bewahren Sie sie außerhalb der Reichweite von Kindern auf.
- Entsorgung einer Batterie im Feuer oder in einem heißen Ofen sowie das mechanische Zerdrücken oder Schneiden einer Batterie kann zur Explosion führen.
- Der Verbleib eines Akkus in einer Umgebung mit extrem hoher Temperatur kann zur Explosion oder zum Auslaufen von brennbarer Flüssigkeit oder Gas führen.
- Einen Akku einem extrem niedrigen Luftdruck auszusetzen kann zur Explosion oder zum Auslaufen von entflammbarer Flüssigkeit oder Gas führen.
- Produktdaten und Zertifizierungszeichen befinden sich am Gehäuse des Ladegeräts.
- ⚡ Das Symbol zeigt die Gleichspannung an.

Die Wortmarke und Logos von Bluetooth® sind eingetragene Handelsmarken von Bluetooth SIG, Inc. und jede Verwendung dieser Marken durch Xiaomi Inc. unterliegt einer Lizenz. Andere Handelsmarken und Handelsnamen gehören ihren jeweiligen Eigentümern.



EU-KONFORMITÄTSERKLÄRUNG

Hiermit bestätigt Chongqing Qianxing Technology Co., Ltd. dass das Funkgerät des Typs M2231E1 mit der Verordnung 2014/53/EU in Einklang steht. Der vollständige Wortlaut der EU-Konformitätserklärung ist unter der folgenden Internetadresse abrufbar: <http://www.mi.com/global/service/support/declaration.html>



WEEE-Informationen

Alle mit diesem Symbol gekennzeichneten Produkte sind Elektroschrott und Elektrogeräte (WEEE entsprechend EU-Richtlinie 2012/19/EU) und dürfen nicht mit unsortiertem Haushaltsmüll vermischt werden. Schützen Sie stattdessen Ihre Mitmenschen und die Umwelt, indem Sie Ihre zu entsorgenden Geräte an eine dafür vorgesehene, von der Regierung oder einer lokalen Behörde eingerichtete Sammelstelle zum Recycling von Elektroschrott und Elektrogeräten bringen. Eine ordnungsgemäße Entsorgung und Recycling helfen, negative Auswirkungen auf die Gesundheit von Umwelt und Menschen zu vermeiden. Wenden Sie sich bitte an den Installateur oder lokale Behörden, um Informationen zum Standort und den allgemeinen Geschäftsbedingungen solcher Sammelstellen zu erhalten.

Garantieerklärung

Unter bestimmten Voraussetzungen profitieren Sie als Xiaomi-Kunde von zusätzlichen Garantien. Xiaomi bietet Verbrauchern spezielle Garantieleistungen zusätzlich zur und nicht anstelle der durch das jeweilige nationale Verbraucherrecht festgelegten gesetzlichen Gewährleistung. Die gesetzlichen Gewährleistungsfristen und -bestimmungen ergeben sich aus den jeweiligen lokalen Gesetzen. Weitere Informationen zu den Garantieleistungen für Verbraucher finden Sie auf der Website von Xiaomi unter <https://www.mi.com/en/service/warranty/>. Sofern dies nicht gesetzlich verboten oder anderweitig von Xiaomi versprochen wurde, ist der Kundendienst auf das Land oder die Region des ursprünglichen Kaufs beschränkt. Im Rahmen der Verbrauchergarantie wird Xiaomi das Produkt, soweit gesetzlich zulässig, nach eigenem Ermessen reparieren, ersetzen oder den Kaufpreis erstatten. Normale Abnutzung, höhere Gewalt, Missbrauch oder Schäden, die durch Fahrlässigkeit oder Verschulden des Benutzers verursacht wurden, unterliegen nicht der Garantie. Der Kundendienst kann durch jede Person im autorisierten Servicenetz von Xiaomi erbracht werden, durch die autorisierten Händler von Xiaomi oder durch den Endverkäufer, der die Produkte an Sie verkauft hat. Bei Fragen wenden Sie sich bitte an die entsprechende von Xiaomi angegebene Person. Produkte, die nicht ordnungsgemäß eingeführt wurden und/oder nicht ordnungsgemäß von Xiaomi hergestellt wurden und/oder nicht ordnungsgemäß von Xiaomi oder einem offiziellen Händler von Xiaomi erworben wurden, fallen nicht unter diese Garantie. Gemäß geltendem Recht können Garantieforderungen gegen Einzelhändler geltend gemacht werden, die das Produkt trotz Ermangelung gegenseitiger Vertriebsvereinbarungen in Umlauf gebracht haben. In solchen Fällen ermutigt Sie Xiaomi, den Händler zu kontaktieren, bei dem Sie das Produkt gekauft haben.

Hergestellt für:

Xiaomi Communications Co., Ltd.

Hersteller:

Chongqing Qianxing Technology Co., Ltd.

(ein Unternehmen von Mi Ecosystem)

Adresse: No. 8, Shuangxing Avenue, Biquan
Street, Bishan District, Chongqing Municipality, China

Weitere Informationen finden Sie auf

www.mi.com

Benutzerhandbuch-Version: V1.0

Specifiche tecniche

Nome: Wireless Earphones

Modello: M2231E1

Banda di frequenza: 2402-2480 MHz

Potenza in uscita RF massima: <20 mW

Temperatura di conservazione: da 0 °C a 45 °C

Temperatura di esercizio: da 0 °C a 45 °C

Compatibile con: questo prodotto supporta solo alcuni sistemi Android o iOS.

Per informazioni dettagliate, visitare la pagina del prodotto su www.mi.com.

Custodia di ricarica

Modello: M2231E1

Porta di ricarica: Tipo C

Capacità della batteria: 320 mAh

Ingresso: 5 V = 350 mA

Uscita: 5 V = 150 mA

Auricolari

Portata wireless:

10 m (in un ambiente privo di ostacoli)

Ingresso: 5 V = 50 mA



Connettività wireless: Bluetooth ® 5.3

Nota:

1. quando il clima è freddo all'aperto e le tue mani si seccano, gli auricolari potrebbero non funzionare quando li tocchi.
2. Dato che l'area multifunzione è molto sensibile, se l'utente tocca per errore quest'area quando prende e posiziona gli auricolari, è possibile che il dispositivo Bluetooth associato esegua la funzione di riproduzione /pausa.



Informazioni di sicurezza importanti

- Il prodotto ha una batteria incorporate che non può essere estratta o sostituita. Per evitare danni alla batteria o al prodotto, non smontare o modificare la batteria da soli. La batteria può essere sostituita solo dai fornitori di servizi autorizzati e deve essere sostituita con il medesimo tipo. La sostituzione di una batteria con un tipo non idoneo può vanificare una protezione (ad esempio, da incendi, esplosioni, perdita di elettroliti esplosivi ecc.). Non smaltire le batterie usate con i rifiuti domestici. Lo smaltimento del presente prodotto e delle batterie usate deve essere conforme alle leggi e ai regolamenti locali.
- Non tentare di smontare, riparare o modificare il prodotto, poiché ciò potrebbe comportare incendi o danneggiare il prodotto.
- Durante l'utilizzo, tenere l'indicatore del prodotto lontano dagli occhi di bambini e animali.
- Non smontare, forare o schiacciare il prodotto né esporlo al fuoco.
- Se ci sono segni di arrossamento e gonfiore nell'area di contatto con la pelle, smettere immediatamente di usarlo e consultare un medico.
-  Per impedire la possibile perdita dell'udito, non utilizzare un volume elevato per lunghi periodi di tempo.
- Questi auricolari e i rispettivi accessori possono includere componenti di piccole dimensioni. Tenerli fuori dalla portata dei bambini.
- Lo smaltimento di una batteria nel fuoco o in un forno caldo, lo schiacciamento meccanico o il taglio di una batteria possono provocare un'esplosione.
- L'esposizione di una batteria in un ambiente circostante a temperatura estremamente elevata può provocare un'esplosione o la perdita di liquidi o gas infiammabili.
- Una batteria soggetta a una pressione dell'aria estremamente bassa può provocare un'esplosione o la perdita di liquidi o gas infiammabili.
- Le informazioni sul prodotto e i marchi di certificazione si trovano nella custodia di ricarica
-  Il simbolo indica la tensione CC.

Il marchio e i loghi Bluetooth® sono di proprietà di Bluetooth SIG, Inc. e il loro utilizzo è concesso in licenza a Xiaomi Inc.. Altri marchi e nomi appartengono ai rispettivi proprietari.



DICHIARAZIONE DI CONFORMITÀ EUROPEA

Con la presente, Chongqing Qianxing Technology Co., Ltd. dichiara che l'apparecchiatura radio di tipo M2231E1 è conforme alla Direttiva 2014/53/UE. Il testo completo della dichiarazione di conformità UE è disponibile al seguente indirizzo Internet: <http://www.mi.com/global/service/support/declaration.html>



Informazioni RAEE

Tutti i prodotti contrassegnati da questo simbolo sono rifiuti di apparecchiature elettriche ed elettroniche (RAEE in base alla direttiva 2012/19/UE) che non devono essere smaltiti assieme a rifiuti domestici non differenziati. Al contrario, è necessario proteggere l'ambiente e la salute umana consegnando i rifiuti a un punto di raccolta autorizzato al riciclaggio di rifiuti di apparecchiature elettriche ed elettroniche, predisposto dalla pubblica amministrazione o dalle autorità locali. Lo smaltimento e il riciclaggio corretti aiutano a prevenire conseguenze potenzialmente negative per l'ambiente e la salute umana. Contattare l'installatore o le autorità locali per ulteriori informazioni sulla sede e per i termini e le condizioni di tali punti di raccolta.

Avviso sulla garanzia

Il consumatore Xiaomi può usufruire di garanzie aggiuntive a determinate condizioni. Xiaomi offre specifici vantaggi di garanzia per il consumatore in aggiunta, e non in sostituzione, di qualsiasi garanzia legale stabilita dal diritto nazionale sulla protezione dei consumatori. La durata e le condizioni relative alle garanzie legali sono stabilite dalle relative norme locali. Per ulteriori informazioni sui vantaggi della garanzia per i consumatori, fare riferimento al sito Web ufficiale di Xiaomi <https://www.mi.com/en/service/warranty/>. Salvo quanto vietato dalle leggi o altrimenti promesso da Xiaomi, i servizi post-vendita saranno limitati al paese o alla regione dell'acquisto originale. In base alla garanzia dei consumatori, nella misura massima consentita dalla legge, Xiaomi riparerà, sostituirà o rimborserà il prodotto a sua discrezione. Non sono coperti dalla garanzia la normale usura, cause di forza maggiore, uso improprio o danni causati da negligenza o errori da parte dell'utente. La persona di contatto per il servizio post-vendita può essere qualsiasi addetto della rete di assistenza autorizzata xiaomi, un addetto dei distributori autorizzati Xiaomi o il venditore finale che ha venduto i prodotti al cliente. In caso di dubbi, contattare la persona indicata da xiaomi. I prodotti che non sono stati debitamente importati e/o debitamente prodotti da xiaomi e/o debitamente acquisiti da Xiaomi o da un rivenditore ufficiale di Xiaomi non sono coperti dalle presenti garanzie. Come da legislazione applicabile, l'utente può usufruire delle garanzie dal rivenditore non ufficiale che ha venduto il prodotto. Perciò Xiaomi invita l'utente a contattare il rivenditore da cui ha acquistato il prodotto.

Scatola	Neto	Manuale	Pellicola	Borsa
PAP 20	PAP 21	PAP 22	PET 1	CPE 7
Carta	Carta	Carta	Plastica	Plastica

RACCOLTA DIFFERENZIATA

**Verifica le disposizioni del tuo comune.
Separa le componenti e conferiscile in modo corretto.**

Fabbricato per:

Xiaomi Communications Co., Ltd.

Fabbricato da:

Chongqing Qianxing Technology Co., Ltd.

(un'azienda del Mi Ecosystem)

Indirizzo: No. 8, Shuangxing Avenue, Biquan

Street, Bish an District, Chongqing Municipality, Cina

Per ulteriori informazioni, visitare il sito

www.mi.com

Versione manuale utente: V1.0

Caractéristiques

Nom: Wireless Earphones

Modèle: M2231E1

Bande de fréquences: 2402 -2480 MHz

Puissance RF maximale en sortie: < 20 mW

Température de Stockage: 0 °C à 45 °C

Température de fonctionnement: 0 °C à 45 °C

Compatible avec : Ce produit ne prend en charge que certains systèmes Android ou iOS.
Pour en savoir plus, veuillez consulter la page du produit sur www.mi.com.

Boîtier de charge

Modèle: M2231E1

Port de charge : Type C

Capacité de la batterie : 320 mAh

Entrée: 5 V = 350 mA

Sortie: 5 V = 150 mA

Oreillettes

Portée sans fil:

10 m (dans un environnement dégagé)

Entrée: 5 V = 50 mA



Connectivité sans fil: Bluetooth ® 5.3

Remarques:

1. Dès lors que le climat est frais à l'extérieur et que vos mains deviennent sèches, les oreillettes peuvent ne pas fonctionner lorsque vous les touchez.
2. La zone multifonctions étant très sensible, si les utilisateurs touchent cette zone par hasard lorsqu'ils prennent et placent des oreillettes, le dispositif Bluetooth jumelé peut être amené à exécuter la fonction lecture/pause.



Informations importantes sur la sécurité

- L'appareil dispose d'une batterie intégrée qui ne peut être ni remplacée ni retirée. Pour éviter d'endommager la batterie ou l'appareil, ne pas démonter ni modifier la batterie par vous-même. La batterie peut uniquement être remplacée par des fournisseurs de service autorisés et doit être remplacée par une batterie de même type. Le remplacement d'une batterie par une batterie de type incorrect peut annuler une protection contre (un incendie, une explosion, une fuite d'électrolyte corrosif). Ne pas éliminer les batteries utilisées avec les déchets domestiques. L'élimination de cet appareil et des batteries utilisées doit être conforme aux lois et réglementations locales.
- Ne pas essayer de démonter, réparer ou modifier le produit, car cela pourrait entraîner un incendie voire endommager complètement le produit.
- Garder le voyant du produit hors de vue des enfants et des animaux pendant l'utilisation du produit.
- Ne pas démonter, perforer ou écraser le produit, ni l'exposer au feu.
- S'il y a des signes de rougeur et de gonflement sur la zone de contact avec la peau, arrêtez immédiatement de l'utiliser et consultez un médecin.
-  Pour empêcher toute perte éventuelle de l'ouïe, ne pas utiliser le produit à volume élevé pendant des périodes prolongées.
- Ces oreillettes et ses accessoires peuvent contenir de petites pièces. Veuillez les tenir hors de la portée des enfants.
- L'élimination d'une batterie au feu ou dans un four chaud, ou l'écrasement ou la découpe mécanique d'une batterie peut provoquer une explosion.
- Laisser une batterie dans un environnement extrêmement chaud peut provoquer une explosion ou une fuite de liquide ou de gaz inflammable.
- Une batterie soumise à une pression d'air extrêmement faible peut entraîner une explosion ou une fuite de liquide ou de gaz inflammable.
- Les renseignements sur le produit et les marques de certification se trouvent dans le boîtier de chargement.
-  Le symbole indique la tension en courant continu.

La marque Bluetooth[®] et les logos associés sont des marques déposées de Bluetooth SIG, Inc. et toute exploitation de cette marque par Xiaomi Inc. est effectuée sous licence. Toutes les autres marques ainsi que tous les noms commerciaux sont ceux de leurs propriétaires respectifs.



Déclaration de conformité pour l'Union européenne

Par la présente, Chongqing Qianxing Technology Co., Ltd. déclare que cet équipement radio de type M2231E1 est conforme à la Directive européenne 2014/53/UE. L'intégralité de la déclaration de conformité pour l'UE est disponible à l'adresse suivante : <http://www.mi.com/global/service/support/declaration.html>

L'utilisateur final doit suivre les instructions spécifiques d'utilisation pour satisfaire à la conformité d'exposition RF.

L'appareil portable est conçu pour répondre aux exigences d'exposition aux ondes radio établies par le marché de l'Union européenne (France).

Les limites DAS : 2 W/kg

La valeur DAS la plus élevée : 0,172W/kg



Informations DEEE

Tous les produits portant ce symbole sont des déchets d'équipements électriques et électroniques (DEEE dans la Directive européenne 2012/19/UE) qui ne doivent pas être mélangés aux déchets ménagers non triés. Vous devez contribuer à la protection de l'environnement et de la santé humaine en apportant l'équipement usagé à un point de collecte dédié au recyclage des équipements électriques et électroniques, agréé par le gouvernement ou les autorités locales. Le recyclage et la destruction appropriés permettront d'éviter tout impact potentiellement négatif sur l'environnement et la santé humaine. Contactez l'installateur ou les autorités locales pour obtenir plus d'informations concernant l'emplacement ainsi que les conditions d'utilisation de ce type de point de collecte.

Garantie

En tant que consommateur, vous disposez sous certaines conditions de garanties supplémentaires. Xiaomi offre à certains consommateurs des avantages de garantie qui sont parallèlement à, et non à la place de, n'importe quelle garantie légale fournie par les droits nationaux du consommateur. La durée et les conditions relatives aux garanties légales sont prévues par les lois locales afférentes. Pour plus d'informations sur les avantages du droit du consommateur, veuillez consulter le site web officiel de Xiaomi <https://www.mi.com/en/service/warranty/>. Sauf mesures pro hibées p ar la loi ou promess e contraire par Xiaomi, les services après-ventes sont limités au pays ou à la région de l'achat initial. Conformément à la garantie du consommateur, dans la pleine mesure prévue par la loi, Xiaomi va, à sa discrétion, réparer, changer ou rembourser le produit. Usure normale, force majeure, abus ou dommage causés par la négligence ou par la faute de l'utilisateur ne sont pas justifiés. La personne à contacter pour le service après-vente peut être n'importe quelle personne de service agréé Xiaomi, les distributeurs agréés Xiaomi ou le vendeur final qui vous a vendu le produit. En cas de doute, veuillez contacter la personne concernée que Xiaomi peut identifier.

Les produits qui n'ont pas été dûment importés et/ou n'ont pas été dûment fabriqués par Xiaomi et/ou n'ont pas été dûment obtenus chez Xiaomi ou un vendeur officiel de Xiaomi ne sont pas couverts par les présentes garanties. Conformément à la loi applicable, vous pouvez bénéficier des garanties depuis le détaillant non officiel qui vous a vendu le produit. Pour cela, Xiaomi vous invite à contacter le détaillant auprès duquel vous avez acheté le produit.

Cet appareil se conforme à RSS247 d'Industrie Canada appareils radio exempts de licence. Son fonctionnement est sujet aux deux conditions suivantes: (1) le dispositif ne doit pas produire de brouillage préjudiciable, et (2) ce dispositif doit accepter tout brouillage reçu, y compris un brouillage susceptible de provoquer un fonctionnement indésirable.

**FR**

**ÉLÉMENTS D'EMBALLAGE
À SÉPARER ET À DÉPOSER
DANS LE BAC DE TRI**

**FR**

**Cet appareil et
ses accessoires
se recyclent**

**À DÉPOSER
EN MAGASIN**



**À DÉPOSER
EN DÉCHÈTERIE**

OU



Points de collecte sur www.quefairedemesdechets.fr
Privilégiez la réparation ou le don de votre appareil !

Fabriqué pour:

Xiaomi Communications Co., Ltd.

Fabricant:

Chongqing Qianxing Technology Co., Ltd.

(une société Mi Ecosystem)

Adresse: No. 8, Shuangxing Avenue, Biquan
Street, Bishan District, Chongqing Municipality,
Chine

Pour plus d'informations, rendez-vous sur
www.mi.com

Version du manuel d'utilisation: V1.0

Технические характеристики

Название: Беспроводные наушники

Модель: M2231E1

Диапазон частот: 2402-2480 МГц

Максимальная выходная мощность РЧ: <20 мВт

Температура хранения: от 0 °С до 45 °С

Рабочая температура: от 0 °С до 45 °С

Влажность при хранении: Относительная влажность воздуха до 80% при температуре 25 °С

Совместимость: этот продукт поддерживает только определенные системы Android или iOS. Подробнее см. на странице продукта www.mi.com.

Футляр для зарядки

Модель: M2231E1

Разъем для зарядки: Типа-C

Емкость аккумулятора: 320 мА·ч

Входной ток 5 В = 350 мА

Выходной ток 5 В = 150 мА

Наушники

Радиус действия беспроводной сети:

10 м (при отсутствии препятствий)

Входной ток: 5 В = 50 мА

Беспроводное соединение: Bluetooth® 5.3

Примечание:

1. Если на улице холодная погода и ваши руки становятся сухими, наушники могут перестать функционировать при прикосновении к ним.
2. Так как многофункциональная зона высокочувствительная, если пользователь по ошибке коснется этой зоны, когда берет и кладет наушники, на сопряженном устройстве Bluetooth может сработать функция «воспроизведение/пауза».



Важная информация о безопасности

- Устройство снабжено встроенным аккумулятором, который не может быть извлечен или заменен. Во избежание повреждения аккумулятора не разбирайте и не модифицируйте аккумулятор самостоятельно. Аккумулятор может быть заменен только авторизованным сервисным центром на аккумулятор такого же типа. Не заменяйте аккумулятор на неподходящий аккумулятор, это может нарушить защиту (например, вызвать возгорание, взрыв, утечку агрессивного электролита и т. д.). Не выбрасывайте использованный аккумулятор вместе с бытовым мусором. Утилизация данного устройства и использованных аккумуляторов должна производиться в соответствии с требованиями местного законодательства.
- Не пытайтесь разбирать, ремонтировать или модифицировать изделие, так как это может привести к пожару или даже полностью его повредить.
- Держите индикатор изделия вдали от глаз детей или животных во время его использования.
- Не разбирайте, не протыкайте, не раздавливайте изделие и не подвергайте его воздействию огня.
- Если есть признаки покраснения и опухания области контакта с кожей, немедленно прекратите использование и обратитесь к врачу.
-  Чтобы предотвратить возможную потерю слуха, не используйте высокую громкость в течение длительного времени.
- Это устройство не игрушка. Оно может содержать маленькие детали. Пожалуйста, держите устройство и его аксессуары в недоступном для детей месте.
- Положив батарею в огонь или горячую печь или механически раздавливания или отрезания батареи может привести к взрыву.
- Размещение батареи в среде с очень высокой температурой может вызвать взрыв или утечку легковоспламеняющейся жидкости или газа.
- Батареи, находящиеся под очень низким давлением, могут вызвать взрыв или утечку легковоспламеняющейся жидкости или газов.
- Информация о продукте и сертификационные знаки расположены в коробке за рядки.
- = Символ указывает на напряжение постоянного тока.

1. Дата изготовления: см. на упаковке
2. Страна-изготовитель: Китай
3. См. на упаковке подробную информацию об импортере и контактную информацию отдела послепродажного обслуживания.
4. Влажность при хранении: Относительная влажность воздуха до 80%
5. Срок службы: 1 год
6. Рабочая температура изделия — от 0 °C до 45 °C,
температура хранения — от 0 °C до 45 °C.
Не подвергайте изделие воздействию экстремальных температур или повышенной влажности. Когда рабочая температура или температура хранения выходит за пределы рабочего диапазона, изделие может выйти из строя, а срок службы батареи сократиться. Если изделие оставить в машине или подвергнуть длительному воздействию прямых солнечных лучей, температура превысит рабочую. В таком случае переместите изделие в прохладное, хорошо проветриваемое место вдали от прямых солнечных лучей, а затем попробуйте запустить его снова.
7. Правила и условия реализации: без ограничений.
8. Продукт должен транспортироваться в оригинальной упаковке. Не подвергайте продукт давлению или ударам во время транспортировки.

Словесный знак и логотипы Bluetooth® являются зарегистрированными товарными знаками, принадлежащими Bluetooth SIG, Inc., и используются Xiaomi Inc. по лицензии. Другие товарные знаки и торговые наименования являются собственностью соответствующих владельцев.



Декларация о соответствии нормативным требованиям ЕС

Настоящим компания Chongqing Qianxing Technology Co., Ltd. заявляет, что тип радиооборудования M2231E1 соответствует требованиям Директивы 2014/53/EU. Полный текст декларации о соответствии нормативным требованиям ЕС доступен по следующему адресу: <http://www.mi.com/global/service/support/declaration.html>



Информация об утилизации и переработке отходов электрического и электронного оборудования

Все изделия, обозначенные символом раздельного сбора отработанного электрического и электронного оборудования (WEEE, директива 2012/19/EU), следует утилизировать отдельно от несортируемых бытовых отходов. С целью охраны здоровья и защиты окружающей среды такое оборудование необходимо сдавать на переработку в специальные пункты приема электрического

и электронного оборудования, определенные правительством или местными органами власти. Правильная утилизация и переработка помогут предотвратить возможные негативные последствия для окружающей среды и здоровья человека. Чтобы узнать, где находятся такие пункты сбора и как они работают, обратитесь в компанию, занимающуюся установкой оборудования, или в местные органы власти.

Гарантийное уведомление

Как клиент Xiaomi вы получаете преимущества от дополнительных гарантий при определенных условиях. Компания Xiaomi предлагает определенные гарантийные преимущества для клиентов, дополняющие, но не заменяющие законные гарантии вашего национального законодательства о защите прав потребителей.

Продолжительность и условия правовых гарантий представлены в соответствующих местных законах. Дополнительные сведения о преимуществах гарантий для потребителей см. на официальном веб-сайте Xiaomi

<https://www.mi.com/en/service/warranty/>. Послепродажное обслуживание

осуществляется в стране или регионе покупки, за исключением случаев, запрещенных законом, или если иное предусмотрено компанией Xiaomi. Компания Xiaomi обязуется осуществлять ремонт, замену или возмещение стоимости продукта согласно условиям гарантии для потребителей и в случаях, предусмотренных законодательством.

Гарантия не покрывает случаи обычного эксплуатационного износа, форс-мажоров, злоупотребления или повреждений в результате халатности или по вине пользователя.

Контактным лицом для послепродажного обслуживания может быть любое лицо из авторизованной сервисной сети Xiaomi, авторизованный дистрибьютор Xiaomi или продавец, у которого вы приобрели продукт. Если у вас возникли какие-либо вопросы, обратитесь к соответствующему лицу в компании Xiaomi.

Настоящая гарантия не покрывает продукты, которые не были должным образом импортированы, были изготовлены не компанией Xiaomi и/или приобретены не у Xiaomi либо ее официального представителя. Согласно действующему законодательству, вы можете рассчитывать на гарантии от официального дистрибьютора, который продал продукт. Поэтому компания Xiaomi предлагает обращаться к продавцу, у которого вы приобрели продукт.



Соответствие техническим регламентам:

ТР ТС 020/2011 «Электромагнитная совместимость технических средств»

ТР ЕАЭС 037/2016 «Об ограничении применения опасных веществ в изделиях электротехники и радиоэлектроники»

Изготовлено для:

Xiaomi Communications Co., Ltd.

Изготовитель:

Chongqing Qianxing Technology Co., Ltd.

(компания Экосистемы Mi)

Адрес: No. 8, Shuangxing Avenue, Bi quan Street t,
Bisha n Dis trict, Chongqing Municipality, Китай

Чтобы получить дополнительную инф ормац ию,
посетите сайт www.mi.com

Версия руководства пользователя: V1.0

Especificaciones

Nombre: AUDIFONOS INALAMBRICOS

Modelo: M2231E1

Banda de frecuencia: 2 402 MHz - 2 480 MHz

Potencia máxima de salida RF: <20 mW

Temperatura de Almacenamiento: 0 °C a 45 °C

Temperatura de funcionamiento: 0 °C a 45 °C

Compatible con: este producto solo es compatible con ciertos sistemas Android e iOS.

Si deseas obtener más información al respecto, visita la página del producto en www.mi.com.

Estuche de carga

Modelo: M2231E1

Puerto de carga: Tipo C

Capacidad de batería: 320 mAh 1.168 Wh

Entrada: 5 V = 350 mA

Salida: 5 V = 150 mA

Auriculares

Rango inalámbrico:

10 m (en un entorno sin obstáculos)

Entrada: 5 V = 50 mA

Conectividad inalámbrica: Bluetooth ® 5.3

Capacidad de batería por auricular: 35 mAh

Lea detenidamente este manual antes de usar el producto y consérvelo para futuras consultas.

Nota:

1. Cuando hace frío en el exterior y las manos se secan, es posible que los auriculares no funcionen al tocarlos.
2. Tenga en cuenta que la zona multifunción es muy sensible, por lo que si la toca por error al tomar y colocar los auriculares, el dispositivo Bluetooth podría activarse para reproducir o pausar la música.



Información de seguridad importante

- El producto tiene una batería incorporada que no se puede extraer ni sustituir. Para evitar daños en la batería o en el producto, no desmonte ni modifique la batería por sí mismo. La batería sólo puede ser sustituida por los proveedores de servicios autorizados y debe ser reemplazada por el mismo tipo. La sustitución de una batería con un tipo incorrecto puede anular una salvaguarda (como por ejemplo, incendio, explosión y fuga de electrolito corrosivo). No se deshaga de las baterías usadas con la basura doméstica. La eliminación de este producto y de las baterías usadas deberá cumplir con las leyes y reglamentos locales.
- No intente desmontar, reparar o modificar el producto, ya que podría provocar un incendio o incluso dañar por completo el producto.
- Mantenga el indicador del producto alejado de los ojos de los niños y los animales mientras el producto esté en uso.
- No desmonte, perfore o aplaste el producto ni lo exponga al fuego.
- Si hay signos de enrojecimiento e hinchazón en el área de contacto con la piel, deje de usarlo inmediatamente y busque atención médica.
-  Para evitar una posible pérdida de audición, no utilice un volumen alto durante largos periodos de tiempo.
- Estos auriculares y sus accesorios pueden contener piezas pequeñas. Manténgalos fuera del alcance de los niños.
- Desechar una batería en el fuego o en un horno caliente, o aplastar o cortar mecánicamente una batería, puede provocar una explosión.
- Dejar la batería en un entorno de temperaturas extremadamente altas puede resultar en su explosión o la fuga de líquidos o gases inflamables.
- Una batería sometida a presiones de aire extremadamente bajas puede resultar en una explosión o fuga de gases o líquidos inflamables.
- La información del producto y las marcas de certificación se encuentran en el estuche de carga.
- = El símbolo indica un voltaje de corriente continua.

La operación de este equipo está sujeta a las siguientes dos condiciones:

- (1) es posible que este equipo o dispositivo no cause interferencia perjudicial y
- (2) este equipo o dispositivo debe aceptar cualquier interferencia, incluyendo la que pueda causar su operación no deseada.

La palabra Bluetooth® y sus logotipos son marcas registradas propiedad de Bluetooth SIG, Inc. y cualquier uso de tales marcas por parte de Xiaomi Inc. se realiza bajo licencia. Otras marcas y nombres comerciales son los de sus respectivos dueños.



DECLARACIÓN DE CONFORMIDAD DE LA UE

Por la presente, Chongqing Qianxing Technology Co., Ltd. declara que el tipo de equipo radioeléctrico M2231E1 cumple con la Directiva 2014/53/UE. Encontrará el texto completo de la declaración de conformidad de la UE en esta dirección de Internet: <http://www.mi.com/global/service/support/declaration.html>



Información sobre RAEE

Todos los productos que llevan este símbolo son residuos de aparatos eléctricos y electrónicos (RAEE según la directiva 2012/19/UE) que no deben mezclarse con residuos domésticos sin clasificar. En su lugar, debe proteger la salud humana y el medio ambiente entregando sus equipos de desecho a un punto de recogida para el reciclaje de residuos de equipos eléctricos y electrónicos, designado por el gobierno o las autoridades locales. La eliminación y el reciclado correctos ayudarán a evitar posibles consecuencias negativas para el medio ambiente y la salud humana. Póngase en contacto con el instalador o con las autoridades locales para obtener más información sobre la ubicación y las condiciones de dichos puntos de recogida.

Aviso de garantía

Como consumidor de Xiaomi, se beneficia de garantías adicionales en determinadas circunstancias. Xiaomi ofrece a consumidores específicos beneficios en las garantías que son complementarios y no sustitutivos de cualquier garantía legal contemplada en su legislación nacional. La duración y las condiciones relativas a las garantías legales se contemplan en la legislación local respectiva. Para más información acerca de los beneficios del consumidor en las garantías, diríjase a la página web oficial de Xiaomi <https://www.mi.com/en/service/warranty/>. Excepto cuando la ley lo prohíba o cuando Xiaomi prometa lo contrario, el servicio posventa quedará limitado al país o región de compra original. Bajo la garantía del consumidor, en la máxima medida que permita la ley, Xiaomi, a su criterio, reparará, reemplazará o le reembolsará su producto. El desgaste normal por uso, fuerza mayor, abusos o daños provocados por negligencias del usuario o fallos no están bajo garantía. La persona de contacto del servicio posventa puede ser cualquier persona de la red de servicio autorizado de Xiaomi, los distribuidores autorizados de Xiaomi o el vendedor final que vendió los productos. Si tiene alguna duda, póngase en contacto con la persona correspondiente que pueda identificar Xiaomi. Los productos que no se importaron debidamente y/o que Xiaomi no fabricó debidamente y/o no fueron adquiridos a Xiaomi o a un vendedor oficial de Xiaomi no están cubiertos por las presentes garantías. De acuerdo con la ley aplicable, usted puede beneficiarse de las garantías del minorista no oficial que vendió el producto. Por lo tanto, Xiaomi le invita a que se ponga en contacto con el minorista al que compró el producto.

Fabricado para:

Xiaomi Communications Co., Ltd.

Fabricado por:

Chongqing Qianxing Technology Co., Ltd.

(una empresa Mi Ecosystem)

Dirección: No. 8, Shuangxing Avenue, Biquan Street, Bishan District, Chongqing Municipality, China

Para obtener más información, visite www.mi.com

Versión del manual del usuario: V1.0

Importador:

XIAOMI SOFTWARE DE MEXICO, S. de R.L. de C.V.

RFC: XSM2107156A3

Bld. Miguel de Cervantes Saavedra, No. 169, Interior 204,
Ampliación Granada, Miguel Hidalgo, Ciudad de México,
México, C.P. 11529

Dane techniczne

Nazwa: Wireless Earphones

Model: M2231E1

Pasma częstotliwości: 2402–2480 MHz

Maksymalna moc wyjściowa RF: <20 mW

Temperatura przechowywania: od 0°C do 45°C

Temperatura eksploatacji: od 0°C do 45°C

Obsługiwane systemy: Produkt ten obsługuje jedynie niektóre systemy Android lub iOS.

Aby uzyskać więcej szczegółów, odwiedź stronę produktu na www.mi.com.

Kasetka ładowania

Model: M2231E1

Gniazdo ładowania: Typ C

Pojemność akumulatora: 320 mAh

Wejście: 5 V = 350 mA

Wyjście: 5 V = 150 mA

Słuchawki

Zasięg łączności bezprzewodowej:

10 m (bez przeszkód)

Wejście: 5 V = 50 mA

Łączność bezprzewodowa: Bluetooth® 5.3

Uwaga:

1. Jeśli na zewnątrz panują niskie temperatury na skutek czego Twoje ręce staną się suche, słuchawki mogą nie zadziałać pod wpływem dotyku.
2. Ponieważ ten obszar wielofunkcyjny jest bardzo czuły na dotyk, jeżeli użytkownicy dotkną go przez przypadek podczas podnoszenia i wkładania słuchawek, na sparowanym urządzeniu Bluetooth może zostać uruchomiona funkcja odtwarzania/wstrzymania.

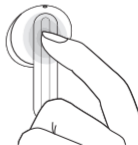

Ważne informacje dotyczące bezpieczeństwa

- Produkt wyposażony jest we wbudowaną baterię, której nie można wyjąć ani zamienić. Aby uniknąć uszkodzenia baterii lub produktu, nie należy jej demontować ani samodzielnie wymieniać. Bateria może zostać wymieniona jedynie przez autoryzowanego usługodawcę; należy wymienić ją na taki sam rodzaj. Wymiana baterii na baterię niewłaściwego typu może uszkodzić zabezpieczenie (i doprowadzić do eksplozji, pożaru, wycieku elektrolitów korozyjnych). Nie wyrzucać baterii wraz z odpadkami domowymi. Pozbywanie się produktu i zużytych baterii musi przebiegać zgodnie z lokalnym prawem i rozporządzeniami.
- Nie próbuj rozkładać, naprawiać ani modyfikować produktu, bo może to spowodować pożar lub całkowicie uszkodzić produkt.
- Podczas użytkowania produktu trzymaj jego wskaźnik z dala od wzroku dzieci i zwierząt.
- Nie rozkładaj, nie przebijaj ani nie miażdż produktu, ani też nie wystawiaj go na działanie ognia.
- Jeśli na obszarze kontaktu ze skórą pojawiają się oznaki zaczerwienienia i obrzęku, natychmiast przestań go używać i zasięgnij pomocy medycznej.
-  Aby zapobiec możliwemu uszkodzeniu słuchu, nie używaj tego produktu przy dużym poziomie głośności przez długi czas.
- Ten produkt nie jest zabawką i może zawierać drobne części. Trzymaj go poza zasięgiem dzieci.
- Umieszczanie baterii w kominku lub gorącym piekarniku oraz miażdżenie lub przecinanie baterii może doprowadzić do eksplozji.
- Pozostawianie baterii w ekstremalnie wysokich temperaturach może skutkować eksplozją lub wyciekaniem łatwopalnych płynów lub gazów.
- Pozostawienie baterii w środowisku o bardzo niskim ciśnieniu powietrza może skutkować eksplozją lub wyciekaniem łatwopalnych płynów lub gazów.
- Informacje o produkcie i oznaczenia certyfikatów znajdują się na etui z funkcją ładowania.
- = symbol wskazuje napięcie DC.

Znak słowny Bluetooth® i logo są zastrzeżonymi znakami towarowymi należącymi do firmy Bluetooth SIG, Inc. i mogą być używane przez Xiaomi Inc. na warunkach licencji. Pozostałe znaki i nazwy handlowe należą do ich odpowiednich właścicieli.

Deklaracja zgodności UE

Niniejszym firma Chongqing Qianxing Technology Co., Ltd. oświadcza, że urządzenie radiowe typu M2231E1 jest zgodne z dyrektywą 2014/53/UE. Pełny tekst deklaracji zgodności UE jest dostępny na następującej stronie internetowej:
<http://www.mi.com/global/service/support/declaration.html>



Informacje dotyczące europejskiej dyrektywy WEEE

Wszystkie produkty oznaczone tym symbolem są uznane za odpady sprzętu elektrycznego i elektronicznego (WEEE zgodnie z Dyrektywą 2012/19/UE) i nie mogą być wyrzucane po zakończeniu okresu użytkowania wraz z innymi odpadami. W celu ochrony zdrowia ludzi oraz środowiska naturalnego należy przekazać zużyty sprzęt do wyznaczonego punktu utylizacji wyznaczonego przez instytucje rządowe lub lokalne. Prawidłowe usunięcie zużytego produktu pomaga w zapobieganiu potencjalnym negatywnym skutkom oddziaływania na środowisko naturalne i zdrowie ludzi. Więcej informacji można uzyskać w urzędzie lokalnym lub od instalatora.

Gwarancja

Użytkownikowi jako klientowi firmy Xiaomi przysługują w określonych okolicznościach dodatkowe gwarancje. Firma Xiaomi oferuje określone gwarancje konsumenckie, które stanowią uzupełnienie rękopis przewidzianych krajowym prawem konsumenckim, lecz ich nie zastępują. Okres obowiązywania i warunki rękopis są określone w odpowiednich przepisach lokalnych. Więcej informacji na temat korzyści wynikających z gwarancji konsumenckiej można znaleźć na oficjalnej stronie firmy Xiaomi <https://www.mi.com/en/service/warranty/>. Usługi posprzedażne ograniczają się do kraju lub regionu, w którym dokonano pierwotnego zakupu, chyba że obowiązujące prawo zabrania nałożenia takiego ograniczenia lub firma Xiaomi złożyła w tym zakresie inne zobowiązanie. W ramach gwarancji konsumenckiej, w najszerszym dozwolonym przez prawo zakresie, firma Xiaomi zobowiązuje się według własnego uznania naprawić produkt, wymienić go lub zwrócić jego koszt. Normalne zużycie, siła wyższa, niewłaściwe używanie lub uszkodzenie spowodowane przez zaniedbanie użytkownika lub z jego winy nie są objęte gwarancją. Osobą kontaktową w zakresie obsługi posprzedażnej może być dowolna osoba w autoryzowanej sieci serwisowej Xiaomi, autoryzowany dystrybutor Xiaomi lub ostateczny sprzedawca, który sprzedał produkt użytkownikowi. W przypadku wątpliwości należy skontaktować się z odpowiedzialną osobą wskazaną przez firmę Xiaomi. Produkty, które nie zostały sprowadzone i/lub nie zostały wyprodukowane przez firmę Xiaomi i/lub nie zostały nabyte od firmy Xiaomi lub oficjalnego sprzedawcy firmy Xiaomi, nie są objęte niniejszymi gwarancjami. Zgodnie z obowiązującym prawem użytkownikowi mogą przysługiwać gwarancje udzielone przez nieoficjalnego sprzedawcę, który sprzedał dany produkt. Dlatego firma Xiaomi zachęca do skontaktowania się ze sprzedawcą, u którego zakupiono produkt.

Wyprodukowano dla:

Xiaomi Communications Co., Ltd.

Producent:

Chongqing Qianxing Technology Co., Ltd.

(firma Mi Ecosystem)

Adres: No. 8, Shuangxing Avenue, Biquan Street,
Bishan District, Chongqing Municipality, Chiny

Więcej informacji: www.mi.com

Wersja podręcznika użytkownika: V1.0

Specificaties

Naam: Wireless Earphones

Model: M2231E1

Bedrijfsfrequentie Bluetooth: 2402–2480 MHz

Max RF Uitgangsvermogen: <20 mW

Opslagtemperatuur: 0 °C tot 45 °C

Bedrijfstemperatuur: 0 °C tot 45 °C

Compatibel met: dit product ondersteunt **alleen** bepaalde Android- of iOS-systemen.

Kijk voor gedetailleerde informatie op de productpagina op www.mi.com.

Oplaadcase

Model: M2231E1

Oplaadpoort: Type-C

Batterijcapaciteit: 320 mAh

Ingang: 5 V = 350 mA

Uitgang: 5 V = 150 mA

Oortjes

Draadloos bereik:

10 m (in een omgeving zonder obstakels)

Ingang: 5 V = 50 mA

Draadloze connectiviteit: Bluetooth ® 5.3

Opmerking:

1. Als het buiten koud is en uw handen worden droog, werken de oortjes mogelijk niet wanneer u ze aanraakt.
2. Aangezien de bediening van het multifunctionele gebied zeer gevoelig is, kan het gekoppelde Bluetooth-apparaat worden geactiveerd en de afspelen/pauzefunctie inschakelen als gebruikers dit gebied per ongeluk aanraken bij het kiezen en plaatsen van de oordopjes.



Belangrijke veiligheidsinformatie

- Het product heeft een ingebouwde batterij die niet verwijderd of vervangen kan worden. Om schade aan de batterij of het product te voorkomen, moet u de batterij niet zelf uit elkaar halen of wijzigen. De batterij mag alleen vervangen worden door de erkende serviceproviders en moeten vervangen worden met hetzelfde type. Een batterij vervangen met een verkeerd type kan een veiligheidsvoorziening omzeilen (zoals vlam vatten, explosie, lekken van bijtende elektrolyt enz.). Gebruikte batterijen niet weggooien bij het huisvuil. Dit product en de gebruikte batterijen moeten worden weggegooid volgens de lokale wet- en regelgeving.
- Niet proberen het product uit elkaar te halen, te repareren of te wijzigen, want dit kan brand veroorzaken of zelfs het product volledig beschadigen.
- Houd de indicator van het product uit de buurt van de ogen van kinderen en dieren tijdens gebruik van het product.
- Het product niet demonteren, doorboren of plat drukken, en niet blootstellen aan vuur.
- Stop onmiddellijk met het gebruik van het product en zoek medische hulp als het contactgebied op uw huid tekenen begint te tonen van roodheid of zwelling.
-  Gebruik dit product niet gedurende langere tijd op een hoog volume om m ogelijk gehoorverlies te voorkomen.
- Dit product is geen speelgoed en kan kleine onderdelen bevatten. Houd deze uit het bereik van kinderen.
- Het weggooien van een batterij in vuur, een hete oven, water of andere vloeistoffen, of het mechanisch platdrukken of doorsnijden van de batterij, kan leiden tot een explosie.
- Een batterij bewaren in een omgeving met extreem hoge temperaturen kan leiden tot een explosie of tot het lekken van brandbare vloeistof of gas.
- Een batterij blootstellen aan een extreem lage luchtdruk kan leiden tot een explosie of tot het lekken van brandbare vloeistof of gas.
- De productinformatie en certificeringsmarkeringen zijn te vinden in de oplaadcase.
-  Het symbool geeft gelijkspanning aan.

Het woordmerk en de logo's van Bluetooth[®] zijn geregistreerde handelsmerken van Bluetooth SIG, Inc. en elk gebruik van dergelijke merken door Xiaomi Inc. gebeurt onder licentie. Andere handelsmerken en handelsnamen zijn die van hun respectieve eigenaars.



EU-Conformiteitsverklaring

Hierbij verklaart Chongqing Qianxing Technology Co., Ltd. dat de radioapparatuur type M2231E1 voldoet aan Richtlijn 2014/53/EU. De volledige tekst van de EU-conformiteitsverklaring is beschikbaar op het volgende internetadres:
<http://www.mi.com/global/service/support/declaration.html>



WEEE-informatie

Alle producten met dit symbool behoren tot afgedankte elektrische en elektronische apparatuur (WEEE zoals in Richtlijn 2012/19/EU) en mogen niet worden vermengd met ongesorteerd huishoudelijk afval. In plaats daarvan moet u de volksgezondheid en het milieu beschermen door uw afgedankte apparatuur in te leveren bij een van de aangewezen inzamelpunten voor de recycling van afgedankte elektrische en elektronische apparatuur, ingericht door de overheid of plaatselijke autoriteiten. Correcte verwijdering en recycling zal mogelijk negatieve gevolgen voor het milieu en de algemene gezondheid helpen voorkomen. Neem contact op met de installateur of uw plaatselijke autoriteiten voor meer informatie over de locaties en de voorwaarden van deze inzamelpunten.

Garantieverklaring

Als klant van Xiaomi profiteert u onder bepaalde voorwaarden van aanvullende garantie. Xiaomi biedt speciale garantievoordelen voor consumenten als aanvulling op, en niet in de plaats van, wettelijke garantie waarin voorzien wordt in nationale consumentenwetgeving. De duur en de voorwaarden die verband houden met wettelijke garanties worden bepaald in de toepasselijke lokale wetgeving. Raadpleeg voor meer informatie over de garantievoordelen voor consumenten de officiële website van Xiaomi <https://ww.mi.com/en/service/warranty/>. Uitgezonderd zoals bij wetgeving verboden of anderszins beloofd door Xiaomi is de klantenservice na verkoop beperkt tot het land of de regio waar de oorspronkelijke aankoop heeft plaatsgevonden. Onder de consumentengarantie, voor zover maximaal wettelijk is toegestaan, biedt Xiaomi naar eigen inzicht reparatie, vervanging of terugbetaling van uw product. Normale slijtage, overmacht, onjuist gebruik of schade die is veroorzaakt door nalatigheid of schuld van de gebruiker vallen niet onder de garantie. De contactpersoon voor klantenservice na verkoop mag iedere persoon zijn die deel uitmaakt van het erkende servicenetwerk van Xiaomi, erkende distributeurs van Xiaomi of de eindverkoper die producten aan u heeft verkocht. Indien u twijfels hebt, neemt u contact op met de door Xiaomi aangewezen persoon. Producten die niet naar behoren zijn ingevoerd en/of die niet naar behoren zijn geproduceerd door Xiaomi en/of niet naar behoren zijn verkregen van Xiaomi of een officiële wederverkoper van Xiaomi, vallen niet onder deze garanties. Volgens de toepasbare wet haalt u mogelijk voordeel uit garanties van de niet-officiële verkoper die het product heeft verkocht. Xiaomi vraagt u daarom contact op te nemen met de verkoper van wie u het product hebt gekocht.

Geproduceerd voor:

Xiaomi Communications Co., Ltd.

Geproduceerd door:

Chongqing Qianxing Technology Co., Ltd.

(een Mi Ecosystem-bedrijf)

Adres: No. 8, Shuangxing Avenue, Biquan Street,
Bishan District, Chongqing Municipality, China

Ga voor meer informatie naar www.mi.com

Versie gebruikershandleiding: V1.0

Especificações

Nome: Wireless Earphones

Modelo: M2231E1

Banda de frequência: 2402-2480 MHz

Saída de energia máx RF: < 20 mW

Temperatura de armazenamento: 0 °C a 45 °C

Temperatura operacional: 0 °C a 45 °C

Compatível com: Este produto é compatível apenas com alguns sistemas Android ou iOS. Para obter informações detalhadas, consulte a página de produtos no Website www.mi.com.

Caixa de carregamento

Modelo: M2231E1

Porta de carregamento: Tipo-C

Capacidade da bateria: 320 mAh

Entrada: 5 V = 350 mA

Saída: 5 V = 150 mA

Auriculares

Alcance da ligação sem fios:

10 m (num ambiente sem obstáculos)

Entrada: 5 V = 50 mA

Ligação sem fios: Bluetooth® 5.3

Nota:

1. Assim que o tempo estiver frio ao ar livre e as suas mãos ficarem mais secas, os auriculares poderão não funcionar ao tocá-los.
2. Uma vez que a área de multifunções é muito sensível, se os utilizadores tocarem nesta área por engano quando levantarem ou pousarem os auriculares, o dispositivo Bluetooth emparelhado pode ser acionado para efetuar a função de reprodução/pausa.



Informação importante de segurança

- O produto tem uma bateria embutida que não pode ser removida ou substituída. Para evitar dano à bateria ou ao produto, não desmonte ou modifique a bateria sozinho. A bateria pode apenas ser substituída por fornecedores de serviço autorizados e deverá ser substituída com o mesmo tipo. A substituição da bateria por uma de tipo incorreto pode anular o mecanismo de segurança (podendo resultar num incêndio, numa explosão e numa fuga de eletrólito corrosivo). Não descarte as baterias usadas juntamente com o lixo doméstico. O descarte deste produto e de baterias usadas deverá ser feito de acordo com as leis locais e regulamentos.
- Não tente desmontar, reparar ou modificar o produto, pois isto poderá causar um incêndio ou até mesmo danificar completamente o produto.
- Mantenha o indicador do produto fora do alcance de crianças e animais enquanto o produto estiver a ser utilizado.
- Não desmonte, perfure ou esmaque o produto nem o exponha a chamas.
- Deixe imediatamente de utilizar o produto e procure assistência médica se a área de contacto na sua pele apresentar sinais de vermelhidão ou inchaço.
-  Para prevenir a possível perda de audição, não utilize o volume alto durante longos períodos de tempo.
- Este produto não é um brinquedo e poderá conter partes pequenas. Por favor mantenha-as fora de alcance de crianças.
- Descartar a bateria num fogo, forno quente, água ou outros líquidos ou esmagar mecanicamente ou cortar a bateria pode resultar numa explosão.
- Deixar a bateria num ambiente com temperaturas extremamente elevadas pode causar uma explosão ou resultar numa fuga de líquidos ou gases inflamáveis.
- Submeter uma bateria a uma pressão atmosférica extremamente baixa pode causar uma explosão ou resultar numa fuga de líquidos ou gases inflamáveis.
- As informações do produto e as marcas de certificação encontram-se na caixa de carregamento.

• = O símbolo indica uma tensão CC.

Os logótipos e a marca nominal Bluetooth[®] são marcas comerciais registadas propriedade da Bluetooth SIG, Inc. e qualquer utilização das referidas marcas por Xiaomi Inc. encontra-se abrangida por licença. As outras marcas e designações comerciais utilizadas são as dos respetivos proprietários.



Declaração de conformidade da UE

Pelo presente, Chongqing Qianxing Technology Co., Ltd. declara que o equipamento de rádio do tipo M2231E1 está em conformidade com a Diretiva 2014/53/UE. O texto completo da declaração de conformidade da UE está disponível em:

<http://www.mi.com/global/service/support/declaration.html>



Informações relativas aos REEE

Todos os produtos que apresentem este símbolo são considerados resíduos de equipamentos elétricos e eletrónicos (REEE, conforme a Diretiva 2012/19/UE), não devendo ser misturados com resíduos domésticos indiscriminados. Em vez disso, o utilizador deve proteger a saúde humana e o meio ambiente e entregar o respetivo equipamento num ponto de recolha designado para reciclagem de resíduos de equipamentos elétricos e eletrónicos, indicado pelo governo ou pelas autoridades locais. A correta eliminação e a reciclagem ajudarão a prevenir eventuais consequências negativas para o meio ambiente e a saúde humana. Para obter mais informações sobre os locais e os termos e condições de tais pontos de recolha, entre em contacto com a entidade responsável pela instalação ou com as autoridades locais.

Aviso de Garantia

Enquanto cliente da Xiaomi, beneficia de mais garantias ao abrigo de determinadas condições. A Xiaomi oferece vantagens específicas sobre a garantia do cliente que são um complemento a, não um substituto de, quaisquer garantias legais fornecidas pela legislação nacional do cliente. Os termos e as condições relacionadas com garantias legais são fornecidas pela respetiva legislação local. Para mais informações sobre as vantagens da garantia do cliente, consulte o site oficial da Xiaomi <https://www.mi.com/en/service/warranty/>. Salvo se proibido pela legislação ou de outra forma prometido pela Xiaomi, os serviços de pós-venda deverão ser limitados ao país ou região da compra original. Em conformidade com a garantia do cliente, dentro do permitido por lei, a Xiaomi irá, a seu próprio critério, reparar, substituir ou reembolsar o produto. A garantia não cobre a utilização e o desgaste normal, situações de força maior ou de abuso ou danos provocados por negligência ou por culpa do utilizador. A pessoa de contacto para o serviço de pós-venda pode ser qualquer pessoa na rede de serviços autorizados da Xiaomi, distribuidores autorizados da Xiaomi ou o vendedor final que lhe vendeu os produtos. Em caso de dúvida, contacte a pessoa de contacto identificada pela Xiaomi.

Os produtos que não foram devidamente importados e/ou não foram devidamente fabricados pela Xiaomi e/ou não foram devidamente adquiridos à Xiaomi ou a um vendedor oficial da Xiaomi, não se encontram cobertos pelas presentes garantias. Conforme aplicável por lei, pode beneficiar das garantias do retalhista não oficial que lhe vendeu o produto. Nesse caso, a Xiaomi recomenda que entre em contacto com o retalhista a quem comprou o produto.

Fabricado para: Xiaomi Communications Co., Ltd.

Fabricante:

Chongqing Qianxing Technology Co., Ltd.

(Uma empresa do Ecosistema Mi)

Morada: No. 8, Shuangxing Avenue, Biquan
Street, Bishan District, Chongqing Municipality,
China

Para mais informações, consulte o site

www.mi.com

Versão do Manual do utilizador: V1.0

Teknik özellikler

Ad: Wireless Earphones

Model: M2231E1

Frekans Bandı: 2402–2480 MHz

Maks RF Çıkış Gücü: < 20 mW

Saklama Sıcaklığı: 0 °C ila 45 °C

Çalışma Sıcaklığı: 0 °C ila 45 °C

Uyumluluk: Bu ürün yalnızca bazı Android veya iOS sistemlerini destekler. Ayrıntılı bilgi için lütfen www.mi.com adresinden ürün sayfasını inceleyin.

Şarj Kutusu

Model: M2231E1

Şarj Bağlantı Noktası: Type-C

Pil Kapasitesi: 320 mAh

Giriş: 5 V = 350 mA

Çıkış: 5 V = 150 mA

Kulaklıklar

Kablosuz Erişim Alanı: 10 m (engelsiz bir ortamda)

Giriş: 5 V = 50 mA

Kablosuz Bağlantı: Bluetooth ® 5.3

Not:

1. Hava soğukken elleriniz kurursa kulaklıklara dokunduğunuzda işlevler çalışmayabilir.
2. Çok işlevli alan oldukça hassas olduğundan, kullanıcılar kulaklığı alıp yerleştirirken yanlışlıkla bu alana dokunursa, oynat/duraklat işlevini gerçekleştirmek için eşleştirilmiş Bluetooth cihazı tetiklenebilir.



Önemli Güvenlik Bilgileri

- Ürün, çıkarılama yan ya da değiştirilemeyen dahili pille sahiptir. Pil veya ürünün hasar görmesini önlemek için pili kendi başınıza sökmeyin ya da değiştirmeyin. Pil yalnızca yetkili hizmet sağlayıcıları tarafından değiştirilebilir ve aynı türden pille değiştirilmelidir. Yanlış tipte bir pil ile değiştirme koruyucuya zarar verebilir (yangın çıkarma, patlamaya neden olma, aşındırıcı elektrolit sızıntısı, vs.). Kullanılmış pilleri evsel atıklarla birlikte atmayın. Bu ürünün ve kullanılan pillerin imhası, yerel yasa ve düzenlemelere uygun olmalıdır.
- Yangına neden olabileceği ve hatta ürüne tamamen zarar verebileceği için ürünü sökmeye, onarmaya veya değiştirmeye çalışmayın.
- Ürün kullanımdayken ürünün göstergesini çocukların ve hayvanların gözünden uzak tutun.
- Ürünü sökmeyin, delmeyin, ezmeyin veya ateşe maruz bırakmayın.
- Ürünün cildinize temas ettiği bölgede kızarıklık veya şişme belirtileri varsa lütfen ürünü kullanmayı derhal bırakın ve tıbbi yardım alın.



Olası işitme kaybını önlemek için yüksek ses seviyesinde uzun süre kullanmayın.

- Bu ürün bir oyuncak değildir ve küçük parçalar içerebilir. Lütfen bunları çocukların erişeme yeceği yerlerde saklayın.
- Pilin ateşe ya da sıcak bir fırına atılarak imhası veya suya ya da diğer sıvılara atılması veya pilin mekanik olarak ezilmesi ya da kesilmesi bir patlamaya neden olabilir.
- Pilin aşırı yüksek sıcaklıkta ortamlarda bırakılması patlamasına veya pilden yanıcı sıvı veya gaz sızmasına neden olabilir.
- Pilin aşırı düşük hava basıncına maruz kalması patlamasına veya pilden yanıcı sıvı veya gaz sızmasına neden olabilir.
- Ürün bilgileri ve ser tıfika işaretleri Şarj Kutusunda bulunur.
- = Bu sembol, DC voltajını gösterir.

Bluetooth® sözcüğü markası ve logoları, Bluetooth SIG, Inc. şirketine ait tescilli ticari markalardır ve söz konusu markaların Xiaomi Inc. tarafından kullanımı lisansa tabidir. Diğer ticari markalar ve ticari adlar ilgili sahiplerine aittir.

CE EU Uygunluk Beyanı

İşbu belge ile Chongqing Qianxing Technology Co., Ltd., radyo ekipmanı tipi M2231E1 ürününün 2014/53/EU sayılı Direktife uygun olduğunu beyan etmektedir. AB uygunluk beyanının tam metnine şu adresten ulaşılabilir:
<http://www.mi.com/global/service/support/declaration.html>



WEEE Bilgileri

Bu sembolü taşıyan tüm ürünler, elektrikli ve elektronik ekipman atıklarıdır (2012/19/EU sayılı direktifte WEEE olarak belirtilmiştir) ve bunların ayrıştırılmamış evsel atıklarla birlikte atılmaması gerekir. Bunun yerine ekipman atıklarınızı, elektrikli ve elektronik ekipman atıklarının geri dönüşümü için devlet veya yerel makamlar tarafından belirlenmiş bir toplama noktasına teslim ederek insan sağlığını ve çevreyi korumanız gerekir. Doğru imha ve geri dönüşüm, çevre ve insan sağlığı üzerindeki olası olumsuz sonuçları önlemeye yardımcı olur. Söz konusu toplama noktaları ve bu tür toplama noktalarının koşul ve şartları ile ilgili daha fazla bilgi için lütfen kurulumcuya veya yerel makamlara başvurun.

Garanti Bildirimi

Bir Xiaomi tüketicisi olarak, belirli koşullar altında ek garantilerden faydalanırsınız. Xiaomi, ulusal tüketici yasalarınız tarafından sağlanan yasal garantilerin yerine değil, bunlara ek olarak sağlanan özel tüketici garantisi avantajları sunar. Yasal garantilerle ilgili süre ve koşullar ilgili yerel yasalar tarafından sağlanır. Tüketici garantisiyle sunulan avantajlar hakkında daha fazla bilgi edinmek için lütfen Xiaomi'nin resmi web sitesine başvurun: <https://www.mi.com/en/service/warranty/>. Yasalarla engellendiği veya Xiaomi'nin farklı vaatlerde bulunduğu durumlar haricinde, satış sonrası hizmetler ilk satın alımın yapıldığı ülke veya bölge ile sınırlı olacaktır. Tüketici garantisi kapsamında ve yasaların izin verdiği ölçüde Xiaomi, kendi takdirine bağlı olarak ürününüzü onarır, değiştirir veya iade eder. Normal aşınma ve yıpranma, mücbir sebepler, kullanıcı ihmal veya kusurundan kaynaklanan kötüye kullanım veya zararlar garanti kapsamında yer almaz. Satış sonrası hizmet için iribat kişisi, Xiaomi yetkili servis ağına çalışan herhangi bir kişi, Xiaomi yetkili dağıtıcıları veya ürünleri satın aldığınız nihai satıcı olabilir. Emin değilseniz lütfen Xiaomi'nin belirleyebileceği ilgili kişiyle iletişime geçin.

Usulünce ithal edilmemiş ve/veya Xiaomi tarafından usulüne uygun olarak üretilmemiş ve/veya Xiaomi veya Xiaomi'nin resmi satıcısından usulüne uygun olarak alınmamış ürünler, bu garantiler kapsamında değildir. Yürürlükteki yasalara göre, ürünün satışını yapmış olan, resmi olmayan satıcıların sunduğu garantilerden yararlanabilirsiniz. Bu nedenle, Xiaomi sizi ürünü satın aldığınız satıcıyla iletişim kurmaya davet ediyor.

Şu şirket için üretildi: Xiaomi Communications Co., Ltd.

Üretici: Chongqing Qianxing Technology Co., Ltd.

(Mi Ekosisteminde yer alan şirketlerden biri)

Adres: No. 8, Shuangxing Avenue, Biqian Street,
Bishan District, Chongqing Municipality, Çin

Daha fazla bilgi için lütfen www.mi.com'u ziyaret edin

Kullanım Kılavuzu sürümü: V1.0

الاسم: Wireless Earphones

الطراز: M2231E1

نطاقات التردد: 2480-2402 ميغاهيرتز

أقصى خرج طاقة للتردد اللاسلكي: >20 ميغاواط

درجة حرارة التخزين: 0 درجة مئوية إلى 45 درجة مئوية

درجة حرارة التشغيل: 0 درجة مئوية إلى 45 درجة مئوية

iOS أو Android أنظمة التشغيل المتوافقة: هذا المنتج يدعم فقط بعض أنظمة
www.mi.com للحصول على معلومات مفصلة ، يرجى التحقق من صفحة المنتج على

سماعات الأذن

النطاق اللاسلكي: 10 م (في مساحة خالية من العوائق)

الإدخال: 5 فولت = 50 مللي أمبير

الاتصال اللاسلكي: Bluetooth® 5.3

علبة الشحن

الطراز: M2231E1

منفذ الشحن: النوع-C

السعة البطارية: 320 مللي أمبيرساعة

الإدخال: 5 فولت = 350 مللي أمبير

الإخراج: 5 فولت = 150 أمبير

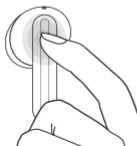

نظّم الم

1. عندما يصبح الطقس بارداً في الخارج وتصبح يداك جافتين، قد لا تعمل

سماعات الأذن عند لمسها

2. نظرًا لأن المنطقة متعددة الوظائف حساسة للغاية، إذا لمس المستخدم

هذه المنطقة بالخطأ عند النطاق سماعة الأذن ووضعها، فقد يجعل ذلك

جهاز البلوتوث المفترن يؤدي وظيفة التشغيل/الإيقاف المؤقت

معلومات السلامة المهمة

- يتضمن المنتج بطاري ة مدمجة لا يمكن إزالتها أو استبدالها. لتجنب تلف ا لبطارية أو ا لمنتج، لا تهم ب فك أو ا ستبدال ا لبطاري ة بنفسك. يمكن استبدال البطاري ة فقط بواسطة مزودي الخدمة المعتمدين و يد جب استبدالها بنفس النوع. استبدال البطاري ة بنوع غير صحيح يمكن أن يتلف الحماية (مثل نشوب حري ق أو انفجار أو تسرب المنحل الكهربائي المتآكل). لا تتخلص من البطاري ة المستعملة مع النفايات المنزلية. ينبغي أن يكون التخلص من هذا ا لمنتج و البطاريات ا لمستعملة و فقا ل لمقوانين واللوائح المحلية.
- عند استخدام هذا المنتج ، يرجى ابقاء ضوء المؤشر الخاص بهذا المنتج بعيد بهذا المنتج بعيد .
- لا تفكك هذا المنتج أو تثقبه أو تحسفه أو تعرضه للنار. إذا كانت هناك علامات احمرار وانتفاخ في منطقة ملامسة الجلد ، فتوقف عن استخدامه على الفور واطلب العناية الطبية.
- من أجل مئح حدوث تلف محتمل للسمع ، يرجى عدم استخدام هذا المنتج بمستوى صوت مرتفع لفترة طويلة.



- هذا ا لجهاز ل يس ل لعبة و قد ي تحتوي على ب عض ا لأجزاء لصغيرة ، يرجى ابقاء الجهاز وعلقاته بعيداً ا عن متناول الأطفال.
- قد يؤدي التخلص من البطاري ة في النار أو فرن ساخن أو سحق البطاري ة أو قطعها ميكانيكياً إلى حدوث انفجار. قد يؤدي وضع البطاري ة في بيئة شديدة الحرارة إلى انفجار أو تسرب سائل أو غاز قابل للاشتعال.
- قد ي سبب ترك ا لبطاريات تحت ضغط م نخفض للغاية ا لانفجار أو تسرب سائل أو غاز قابل للاشتعال. تكون علامات معلومات عن المنتجات وإصدار الشهادات داخل منطقة علبة الشحن.
- = يشير الرمز إلى جهد التيار المستمر.

إن علامات وشعارات Bluetooth[®] هي علامات تجاري ة مسجلة ومملوكة لشركة Blu etooth SIG, Inc. وأي استخدام لهذه العلامات من قبل Xiaomi Inc . يخضع للترخ يص. والعلامات التجاري ة والأسماء التجاري ة الأخرى هي للترخ يص. والعلامات التجاري ة والأسماء التجاري ة الأخرى هي ملك لأصحابها.



إعلان المطابقة للاتحاد الأوروبي

بموجب هذا، تعلن شركة Chongqing Qianxing Technology Co., Ltd. أن ذنوع جهاز الراديو M2231E1 يتوافق مع توجيه 2014/53/EU. ألتص الكامل لإعلان مطابقة الاتحاد الأوروبي ي متاح على عنوان الإنترنت التالي:

<http://www.mi.com/global/service/support/declaration.html>



معلومات WEEE (نفايات المعدات الكهربائية والإلكترونية)

جميع المنتجات التي تحمل هذا الرمز هي نفايات المعدات الكهربائية والإلكترونية (WEEE) وفقاً لتوجيه (2012/19/EU) التي لا ينبغي أن تختلط بالنفايات المنزلية التي لم يتم فرزها.

و بدلاً من ذلك، يجب حماية صحة الإنسان والبيئة بتسليم معدات النفايات إلى نقطة تجميع مخصصة معينة من قبل الحكومة أو السلطات المحلية لإعادة تدوير نفايات المعدات الكهربائية والإلكترونية. سيساعد التخلص الصحيح وإعادة الكهريائية والإلكترونية. سيساعد التخلص الصحيح وإعادة التدوير على منع النتائج السلبية المحتملة على البيئة وصحة الإنسان. يرجى الاتصال بشركة التركيب أو السلطات المحلية للحصول على مزيد من المعلومات حول الموقع. بالإضافة إلى شروط وأحكام نقاط التجميع هذه.

إشعار الضمان

بصفتك مستهلكًا لدى Xiaomi، يمكنك الاستفادة من الضمانات الإضافية بموجب شروط هينة. تقدم Xiaomi مزايا ضمان استهلاكية محددة بالإضافة إلى، وليس بدلاً من، أي ضمانات قانونية نص عليها قانون المستهلك الوطني. يتم توفيرًا لمدة والشروط المتعلقة بالضمانات القانونية بموجب القوانين المحلية المعنية. لمزيد من المعلومات حول مزايا الضمان الاستهلاكية، يرجى الرجوع إلى موقع Xiaomi الرسمي

<https://ww.mi.com/en/service/warranty/> باستثناء ما تحظره القوانين أو ما تعهدت به Xiaomi

خدمات ما بعد البيع على بلد أو منطقة الشراء الأصلي. بموجب الضمان الاستهلاكي، وإلى أقصى حد يسمح به، تقتصر الخان، ستقوم Xiaomi ، حسب تقديرها، بإصلاح منتج أو استبداله أو إرجاعه. لا يشمل الضمان التلف أو التمزق العادي

أو القوة القاهرة أو سوء الاستخدام أو التلف الناجم عن إهمال المستخدم أو خطأه. يمكن أن يكون الشخص المسؤول عن خدمة ما بعد البيع أي شخص في شبكة الخدمات المعتمدة لشركة Xiaomi أو الموزعين المعتمدين لشركة

البائع النهائي الذي قام ببيع المنتجات لك. إذا كنت في شك، فيرجى الاتصال بالشخص المعني، حيث قد تحدده Xiaomi أو لا تنطبق الضمانات الحالية في هونغ كونغ وتايوان. لا تشمل الضمانات الحالية المنتجات التي لم تستورد أو لم يتم تصنيعها على النحو المطلوب من قبل شركة Xiaomi / أو لم يتم الحصول عليها من شركة Xiaomi أو بائع رسمي

تابع لها. وفقًا للقانون المعمول به، قد ستفيد من ضمانات بائع Xiaomi بالادصال بائع التجزئة الذي اشتريت منه المنتج.

تم التصنيع لصالح شركة:

Xiaomi Communications Co., Ltd.

الشركة المصنعة:

Chongqing Qianxing Technology Co., Ltd.

(وحدة شركة نظام Mi الشامل)

العنوان: No. 8, Shuangxing Avenue, Biquan Street,

Bishan District, Chongqing Municipality, الصين

لمزيد من المعلومات، الرجاء الانتقال إلى موقع www.mi.com

إصدار دليل المستخدم: الإصدار 1.0

基本パラメータ

製品名称：Wireless Earphones

製品型番：M2231E1

周波数帯域：2402～2480 MHz

保存温度：0℃～45℃

動作温度：0℃～45℃

対応製品：この製品は、特定の Android または iOS システムのみに対応しています。

詳細については、www.mi.com の製品ページをご参照ください。

充電ケースの基本パラメータ

製品型番：M2231E1

充電ポート：Type-C

電池容量：320 mAh

入力：5 V = 350 mA

出力：5 V = 150 mA

イヤホンの基本パラメータ

通信距離：10メートル（環境によって異なる）

入力：5 V = 50mA

無線接続：Bluetooth® 5.3

注:

- 寒い屋外では手が乾燥し、イヤホンに触れても機能しない場合があります。
- マルチファンクションエリアは高感度なため、ユーザーがイヤホンを手にとって置く時に誤ってこのエリアに触れると、ペアリングされたブルートゥースデバイスの再生/一時停止機能が作動することがあります。



重要な安全情報

- 製品にはバッテリーが内蔵されており、取り外しや交換はできません。バッテリーや製品の損傷を防ぐため、バッテリーを自分で分解したり改造したりしないでください。バッテリーは認定されたサービスプロバイダーのみが交換でき、同じタイプと交換する必要があります。間違ったタイプのバッテリーへの交換により、セーフガード（火災、爆発、腐食性電解質の漏れなど）が発生する可能性があります。使用済みバッテリーは家庭ごみと一緒に廃棄しないでください。本製品および使用済みバッテリーの廃棄の際は、お住まいの地域の法律および規制に準拠してください。
- 本製品を分解、修理、改造しないでください。火災が発生したり、製品が完全に損傷したりする可能性があります。
- 本製品は、製品の指示ランプをお子様やペットの目元から離してご利用ください。
- 本製品を分解したり、穴を開けたり、押しつぶしたり、火にさらしたりしないでください。
- 皮膚の接触部分に赤みや腫れの兆候がある場合は、すぐに使用を中止し、医師の診察を受けてください。
-  聴力を正常に保つために、本製品を長時間連続して使用しないでください。
- この装置はおもちゃではありません。小さな部品が含まれている場合があります。装置と部品が含まれている場合があります。装置とその付属品はお子様の手が届かないところに保管してください。
- バッテリーを火や高温のオープンに投げ入れたり、バッテリーを機械的に押しつぶしたり、切断したりすると、爆発する可能性があります。
- 非常に高温の環境にバッテリーを放置すると、爆発や可燃性の液体やガスの漏れを引き起こすことがあります。
- 非常に空気圧の低いバッテリーを放置すると、爆発や可燃性の液体やガスの漏れを引き起こす可能性があります。
- 製品情報と認証マークは充電ケースにあります。
- = この記号は直流電圧を示します。

Bluetooth *のワードマークおよびロゴは、Bluetooth SIG, Inc.が所有する登録商標であり、Xiaomi Inc.はこれらのマークをライセンスに基づいて使用しています。その他の商標および商標名は、それぞれの所有者に帰属します。

保証に関するお知らせ

この保証に関するお知らせは、保証についてのお客様の権利を明記したものです。お客様ご自身の権利について完全にご理解いただくには、お住まいの国、州または県などの法律を参照されることをお勧めします。保証に関連する期間および条件については、各地域に適用される法律により規定されています。

製品購入者向けの保証の詳細については、Xiaomi の公式ウェブサイト (<https://www.mi.com/jp/service/warranty/>) を参照してください。また、Xiaomi カスタマーセンター (0120-3 00-521 月～金 日本時間午前9時～午後6時、祝日を除く) にお問い合わせいただくこともできます。(Xiaomi 及び Xiaomi の公式販売店で商品をご購入の場合) その他の場合は、販売店にお問い合わせください。本製品が常に支障なく動作すること、またはエラーが発生しないことについては保証いたしかねます。本製品の使用に関して指示に従わないことにより生じた損害については、保証対象外になりますので、ご了承ください。保証期間内にハードウェアの不良が発見された場合、お客様がお住まいの地域の法律上の権利に応じて、製品を(1)修理、(2)交換、または(3)返金のいずれかとさせていただきます。通常の使用による損耗、不可抗力、乱用またはユーザーの故意または過失に起因する損傷は保証対象ではありません。アフターケア サービスの担当者は、Xiaomi が認定するサービス ネットワーク、Xiaomi が認定する代理店、または製品を販売したベンダーのスタッフである場合があります。

この保証は、正式に輸入されていない製品および/または Xiaomi によって正式に製造されていない製品、および/または Xiaomi あるいは Xiaomi の公式販売会社から正式に入手されていない製品には適用されませんので、ご注意ください。適用法に従って、製品を販売した非公式の小売店から保証を受けられる場合があります。このため、Xiaomi は、製品を購入した小売店にお問い合わせをお勧めします。

使用が終了した本製品の廃棄方法



本製品は小型家電リサイクル法（使用済小型電子機器等の再資源化の促進に関する法律）の対象製品です。不要になった本製品は家庭ごみとして排出せず、各自治体等が行っている使用済小型電子機器等の回収方法に従って排出してください。

機器認証について



215-JUK051

イヤホンは電波法にもとづく小電力データ通信システムの無線設備として認証を受けています。本製品を分解・改造する行為は、法律により罰せられることがあります。

お問い合わせ先

Xiaomiカスタマーサービスセンター

フリーダイヤル：0120-300-521

受付時間：9:00-18:00 (弊社規定休業日を除く)

Email：service.jp@support.mi.com

小米技術日本株式会社

東京都千代田区内幸町二丁目1番6号日比谷パークフロント17階

<https://www.mi.com/jp>

委託元：Xiaomi Communications Co., Ltd.

製造元：Chongqing Qianxing Technology Co., Ltd.

(Mi エコシステムパートナー企業)

所在地：No.8, Shuangxing Avenue, Biquan

Street, Bishan District, Chongqing

Municipality, China

詳細については、www.mi.com をご覧ください。

説明書バージョン：V1.0

기본 사양

제품명: Wireless Earphones

제품 모델: M2231E1

주파수 대역: 2402~2480 MHz

최대 RF 출력 파워: <3 mW

보관 온도: 0~45 °C

작동 온도: 0~45 °C

호환: 이 제품은 특정 Android 또는 iOS 시스템만 지원합니다. 자세한 내용은 www.mi.com의 제품 페이지를 확인하십시오.

충전 케이스

제품 모델: M2231E1

충전 포트: C타입

배터리 용량: 320 mAh

입력 사양: 5 V = 350 mA

출력 사양: 5 V = 150 mA

이어버드

통신거리: 10 m(장애물이 없는 환경)

입력 사양: 5 V = 50 mA

무선 연결: 블루투스® 5.3

안내:

1. 일단 바깥 날씨가 춥고 사용자의 손이 건조해지면, 이어버드가 터치를 인식하지 못할 수도 있습니다.
2. 다기능 영역은 매우 민감하므로 이어버드를 깨끗하거나 땀 때 실수로 이 영역을 터치하면 페어링된 블루투스 장치가 작동하여 재생되거나 일시 정지될 수 있습니다.



주요 안전 정보

- 이 제품에는 제거하거나 교체할 수 없는 배터리가 내장되어 있습니다. 배터리나 제품의 손상을 방지하려면 배터리를 분해하거나 개조하지 마십시오. 배터리는 공인 서비스 공급자만 교체할 수 있으며 동일한 타입의 배터리로 교체해야 합니다. 배터리가 잘못된 타입의 배터리로 교체되면 안전 문제를 일으킬 수 있습니다. (예를 들면 화재, 폭발 일으킴, 부식성이 있는 전해질 누설 등). 사용한 배터리를 가정용 폐기물과 함께 폐기하지 마십시오. 본 제품 및 사용된 배터리는 현지 법규를 준수해야 합니다.
- 제품의 분해, 수리 또는 수정을 시도하지 마십시오. 화재가 발생하거나 제품이 완전히 손상될 수 있습니다.
- 제품을 사용하는 동안에는 제품의 표시등을 어린이의 눈 및 동물의 눈에 가까이 두지 마십시오.
- 제품을 분해하거나, 구멍을 내거나 또는 찌그러뜨리거나 불에 노출시키지 마십시오.
- 피부 접촉 면적이 빨강게 되거나 부종의 증상이 있는 경우, 즉시 사용을 중지하고 의사의 진찰을 받으십시오.
- 제품을 사용하는 동안에는 제품의 표시등을 어린이의 눈 및 동물의 눈에 가까이 두지 마십시오.
- 제품을 분해하거나, 구멍을 내거나 또는 찌그러뜨리거나 불에 노출시키지 마십시오.
- 피부 접촉 면적이 빨강게 되거나 부종의 증상이 있는 경우, 즉시 사용을 중지하고 의사의 진찰을 받으십시오.
-  청력이 손상될 수 있으므로 장시간 높은 볼륨으로 사용하지 마십시오.
- 이 이어버드 및 부속품에는 작은 부품이 포함될 수 있습니다. 아이들의 손이 닿지 않는 곳에 보관하십시오.
- 배터리를 불이나 뜨거운 오븐 속에 넣어 처리하거나 배터리를 기계로 찌그러뜨리거나 자르면 결국 폭발을 초래할 수 있습니다.

- 배터리를 아주 높은 온도 환경에 두면 결국 폭발 또는 가연성 있는 액체나 가스 누출을 초래할 수 있습니다.
- 배터리가 극히 저기압에 있으면 결국 폭발 또는 가연성 있는 액체나 가스 누출을 초래할 수 있습니다.
- 제품 정보 및 인증 마크는 충전 상자 내부에 있습니다.
- = 심볼이 DC 전압을 나타냅니다.
- 이 기기는 가정용으로 전자파적합등록을 한 기기로서 주거지역에서는 물론 모든 지역에서 사용할 수 있습니다.
- 당해 무선설비는 전화통신 가능성이 있으므로 인명안전과 관련된 서비스는 할 수 없음.

Bluetooth * 문자 상표 및 로고는 **Bluetooth SIG, Inc.** 소유의 등록 상표이며, **Xiaomi Inc.**은 라이선스에 따라 해당 로고를 사용했습니다. 기타 상표 및 상호는 각 상표권자의 소유입니다.

보증 안내

본 법적 보증 안내는 법이 보증하는 귀하의 권리를 통지합니다. 귀하의 권리를 완전히 이해하려면 귀하의 국가, 지역 또는 주의 법률을 참조하십시오. 법적 보증의 기간과 조건은 각각의 현지 법률에서 규정합니다. 본 제품을 **Xiaomi**에서 직접 구매한 경우, 소비자 품질 보증 혜택에 관한 더 상세한 정보는 **Xiaomi** 공식 웹사이트 (<https://www.mi.com/kr/service/warranty/>)를 참고해 주시기 바랍니다. 기타의 경우에는 판매자에게 문의하십시오. 제품 작동이 중단되거나 작동 중 오류가 발생하지 않을 것에 대해서는 보증하지 않습니다. 제품 사용과 관련된 지침을 따르지 않아 발생하는 손해에 대해서는 책임을 지지 않습니다. 보증 기간 안에 하드웨어 결함을 발견할 경우, 해당 제품은 현지 법률에 따라 (1) 수리를 받거나, (2) 교체하거나, (3) 환불을 받을 수 있습니다. 통상적인 마모나 불가항력으로 인한 경우 또는 사용자의 부주의나 과실로 인해 발생한 손상은 보증 대상이 아닙니다. 애프터서비스를 위한 연락처는 **Xiaomi**가 승인한 서비스망, **Xiaomi** 공식 대리점, 또는 귀하에게 제품을 판매한 최종 판매자입니다. 정식으로 수입되지 않은 제품, **Xiaomi**가 정식으로 제조하지 않은 제품, **Xiaomi** 또는 **Xiaomi** 공식 판매자로부터 정당하게 취득한 제품이 아닌 경우 이 보증이 적용되지 않습니다. 관련 법률에 따라서 제품을 판매한 비공식 판매자로부터 품질 보증 혜택을 받을 수 있습니다. 이에 대해서는 제품을 구매한 판매자에게 문의해 주시기 바랍니다.



R-R-CqQ-M2231E1

의뢰업체: Xiaomi Communications Co., Ltd.

제조업체: Chongqing Qianxing Technology Co., Ltd.

(Mi 생태계 기업)

주소: No. 8, Shuangxing Avenue, Biquan Street,
Bishan District, Chongqing Municipality, China

제품 관련 정보는 www.mi.com/kr/를 방문해
주시기 바랍니다.

사용 설명서 버전: V1.0

基本規格

產品名稱：無線耳機

產品型號：M2231E1

頻率範圍：2402–2480 MHz

最大射頻輸出功率：< 20 mW

儲存溫度：0 °C ~ 45 °C

操作溫度：0 °C ~ 45 °C

支援系統：本產品僅支援特定 Android 或 iOS 系統。如需詳細資訊，請上 www.mi.com 看產品相關頁面。

充電盒基本規格

產品型號：M2231E1

充電接口：Type-C

電池容量：320 mAh

輸入規格：5 V= 350 mA

輸出規格：5 V= 150 mA

耳機基本規格

通訊距離：10m（無障礙空曠環境）

輸入規格：5 V= 50 mA

無線連接：藍牙®5.3

提示：

1. 戶外天氣寒冷手變乾燥後，觸摸耳機可能會失靈。
2. 由於多功能區域具高度敏感性，如果使用者在拾起與放置耳機時誤觸此區域，可能會觸發已配對藍牙裝置並執行播放/暫停功能。



重要安全信息

- 產品內含不可拆卸的鋰電池，請勿自行更換電池，以免損壞電池或設備。電池只能由授權服務中心更換且必須更換相同型號的電池。錯誤型號電池更換會有爆炸危險。請不要將舊電池扔進生活垃圾中，並按當地要求處理本設備及廢舊電池。
請勿試圖拆卸、修理或修改本產品，否則可能導致火災甚至完全損壞本產品。
- 在使用本產品時，請將本產品的指示燈遠離兒童和動物的眼睛。
- 請勿在雷雨天氣使用本產品。雷雨天氣可能會導致產品故障，增加被電擊的風險。
請勿拆卸、刺穿、壓碎本產品或將其暴露於火中。
- 如果皮膚接觸部位出現紅腫跡象，請立即停止使用並尋求醫療救助。



- 為了防止可能出現的聽力損傷，請勿長時間用高音量使用本產品。
- 本設備並非玩具，可能包含部分小零件，請將設備及其配件放置兒童接觸不到的地方。
- 將電池放入火中或熱烤箱中，或機械地粉碎或切割電池，可能導致爆炸。
- 將電池放在極高溫的環境中，可能導致爆炸或易燃液體或氣體泄漏。
- 極低氣壓下的電池，可能導致爆炸或可燃液體或氣體泄漏。
- 產品信息和認證標誌位於充電盒內。
- = 符號表示直流電壓。

Bluetooth 文字商標及標誌為 Bluetooth SIG, Inc. 之註冊商標，任何按Xiaomi Inc. 使用商標的情況均已獲授權。其他商標和商標名稱分別為相關擁有者所有。

NCC 警示語

取得審驗證明之低功率射頻器材，非經核准，公司、商號或使用者均不得擅自變更頻率、加大功率或變更原設計之特性及功能。低功率射頻器材之使用不得影響飛航安全及干擾合法通信；經發現有干擾現象時，應立即停用，並改善至無干擾時方得繼續使用。前述合法通信，指依電信管理法規定作業之無線電通信。低功率射頻器材須忍受合法通信或工業、科學及醫療用電波輻射性電機設備之干擾。



廢電池請回收

歐盟符合性聲明

 Chongqing Qianxing Technology Co., Ltd. 僅此聲明，無線電裝置類型 M2231E1 符合 2014/53/EU 指令的要求。如欲了解歐盟符合性聲明的全文，請瀏覽以下網站：<http://www.mi.com/global/service/support/declaration.html>

WEEE 資訊



貼有此標誌的所有產品均為廢棄電子與電機設備(WEEE，如 2012/19/EU 指令所示)，不應與未分類的家庭廢棄物混合處理。您應將廢棄設備送至由政府或當地主管機構指定的收集點，落實廢棄電子與電機設備的循環回收，以維護環境與人類健康。正確處理與回收可防止環境與人類健康受到負面影響。請聯絡安裝人員或當地主管機構，瞭解此類收集點的位置以及條款和條件等詳細資訊。

委託商：小米通訊技術有限公司

製造商：重慶市前行科技有限公司

(小米生態鏈企業)

地 址：重慶市璧山區璧泉街道雙星大道8號

進口商：台灣小米通訊有限公司

進口商地址：臺北市中正區新生南路1段50號2樓之2

服務電話：02-77255376

本產品售後服務請☑詢官網：www.mi.com/tw/service

(以下訊息僅供香港市場適用)

服務電話：852- 30773620

本產品售後服務請☑詢官網：www.mi.com/hk/service

說明書版本號：V1.0

ข้อมูลจำเพาะ

ชื่อ: หูฟังไร้สาย

รุ่น: M2231E1

ย่านความถี่: 2402-2480 MHz

กำลังไฟฟ้าขาออกสูงสุดของ RF: < 20 mW

อุณหภูมิในการเก็บรักษา: 0°C ถึง 45°C

อุณหภูมิที่เหมาะสมกับการทำงาน: 0°C ถึง 45°C

เข้ากันได้กับ: ผลิตภัณฑ์นี้รองรับเฉพาะระบบ Android หรือ iOS บางระบบเท่านั้น สำหรับข้อมูลโดยละเอียด โปรดตรวจสอบหน้าผลิตภัณฑ์บน www.mi.com

เคลสสำหรับชาร์จ

รุ่น: M2231E1

พอร์ตการชาร์จ: Type-C

ความจุของแบตเตอรี่: 320 mAh

ขาเข้า: 5 V = 350 mA

ขาออก: 5 V = 150 mA

หูฟัง

ระยะเวลาทำงานแบบไร้สาย: 10 ม. (ในบริเวณที่ไม่มีสิ่งกีดขวาง)

ขาเข้า: 5 V = 50 mA

การเชื่อมต่อแบบไร้สาย: Bluetooth® 5.3

กรุณาอ่านคู่มือฉบับนี้ให้ละเอียดก่อนใช้งาน และควรถอดใส่หูฟังออกก่อนใช้งาน

หมายเหตุ:

1. เมื่ออยู่ที่กลางแจ้งที่มีสภาพอากาศเย็น แห้ง หูฟังอาจไม่ตอบสนองต่อการสัมผัส
2. เนื่องจากบริเวณมัลติฟังก์ชันมีความไวสูง หากผู้ใช้สัมผัสโดนบริเวณนี้โดยไม่ตั้งใจขณะหยิบจับหรือเก็บหูฟัง อุปกรณ์บลูทูธที่จับคู่ไว้จะถูกสั่งให้เริ่มเล่น/หยุดเล่นสื่อได้

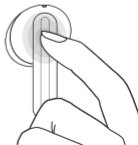

ข้อพึงระวัง

- ผลิตภัณฑ์ไม่มีแบตเตอรี่ในตัวที่ไม่สามารถถอดหรือเปลี่ยนได้ เพื่อให้แบตเตอรี่หรือผลิตภัณฑ์เกิดความเสียหาย โปรดอย่าถอดหรือหัดดัดแปลงแบตเตอรี่ด้วยตนเอง การเปลี่ยนแบตเตอรี่ทำได้โดยผู้ให้บริการที่ได้รับอนุญาตเท่านั้น และจะต้องเปลี่ยนแทนด้วยชิ้นส่วนประเภทเดียวกัน การเปลี่ยนแบตเตอรี่โดยใช้แบตเตอรี่ไม่ถูกประเภทอาจทำให้อุปกรณ์ป้องกันเสียหายได้ (เช่น การตัดไฟ การระเบิด และการรั่วไหลของอิเล็กโทรไลต์ที่มีฤทธิ์กัดกร่อน) อย่าทิ้งแบตเตอรี่ปนกับขยะในบ้านทั่วไป การกำจัดทิ้งผลิตภัณฑ์และแบตเตอรี่ที่ใช้งานแล้วจะต้องปฏิบัติตามกฎหมายและข้อบังคับท้องถิ่น
- ห้ามพยายามถอดหรือ ซ่อมแซม หรือดัดแปลงผลิตภัณฑ์เนื่องจากการทำเช่นนี้อาจทำให้เกิดไฟลุกไหม้หรือทำให้ผลิตภัณฑ์เสียหายโดยสิ้นเชิง
- ให้ไฟแสดงสถานะของผลิตภัณฑ์อยู่ไกลจากสายตาของเด็กและสัตว์ในขณะที่ใช้ผลิตภัณฑ์
- อย่าถอดส่วนประกอบ เจาะหรือทุบผลิตภัณฑ์ หรืออย่าให้สัมผัสกับเปลวไฟ
- โปรดหยุดใช้ผลิตภัณฑ์นี้ทันทีและขอรับความช่วยเหลือทางการแพทย์ หากบริเวณที่สัมผัสกับผิวของคุณเริ่มมีผื่นแดงหรือบวม
-  เพื่อป้องกันไม่ให้สูญเสียการได้ยินที่อาจเกิดขึ้นได้ อย่าใช้อุปกรณ์นี้ระดับเสียงดังมากเป็นเวลานาน
- ผลิตภัณฑ์นี้ไม่ใช่ของเล่นและประกอบด้วยชิ้นส่วนขนาดเล็ก ดังนั้นโปรดเก็บให้พ้นมือเด็ก เพื่อป้องกันกการสำลักหรือสถานการณ์ที่เป็นอันตรายอื่นๆ อันเนื่องมาจากการกลืนชิ้นส่วนขนาดเล็กโดยไม่ได้ตั้งใจ
- การกำจัดแบตเตอรี่โดยการเผาหรือการใส่แบตเตอรี่ลงในไฟในเตาร้อนๆ หรือการบดทับหรือการตัดแบตเตอรี่ซึ่งกลอาจก่อให้เกิดการระเบิดได้
- การปล่อยแบตเตอรี่ไว้ในสภาพแวดล้อมโดยรอบที่อุณหภูมิสูงมากอาจก่อให้เกิดการระเบิดหรือการรั่วไหลของของเหลวหรือก๊าซไวไฟได้
- แบตเตอรี่ที่อยู่ในที่ซึ่งแรงดันอากาศต่ำมากอาจก่อให้เกิดการระเบิดหรือการรั่วไหลของของเหลวหรือก๊าซไวไฟได้
- ข้อมูลผลิตภัณฑ์และเครื่องหมายการรับรองระบุอยู่บนกล่องสำหรับชาร์จ
- = สัญลักษณ์แสดงถึงแรงดันไฟฟ้า DC

เครื่องหมายที่เป็นคำและโลโก้ของบลูทูธ® เป็นเครื่องหมายการค้าจดทะเบียนของ Bluetooth SIG, Inc. และการใช้เครื่องหมายดังกล่าวโดย Xiaomi Inc. อยู่ภายใต้ใบอนุญาต เครื่องหมายการค้าและชื่อทางการค้าอื่นๆ เป็นของเจ้าของนั้นๆ



คำประกาศความสอดคล้องของสหภาพยุโรป

Chongqing Qianxing Technology Co., Ltd. ขอยืนยันว่าอุปกรณ์วิทยุประเภท M2231E1 เป็นไปตามคำสั่งที่ 2014/53/EU ประกาศฉบับเต็มของคำประกาศความสอดคล้องของสหภาพยุโรปจะอยู่ในที่อยู่ทางอินเทอร์เน็ตต่อไปนี้: <http://www.mi.com/global/service/support/declaration.html>



ข้อมูลการปฏิบัติตามระเบียบข้อบังคับ

ผลิตภัณฑ์ทั้งหมดที่มีสัญลักษณ์นี้เป็นขยะอุปกรณ์ไฟฟ้าและอิเล็กทรอนิกส์ ซึ่งไม่ควรปะปนกับขยะในครัวเรือนที่ไม่ได้จำแนก คุณควรปกป้องสุขภาพของมนุษย์และสิ่งแวดล้อมด้วยการส่งขยะอุปกรณ์ของคุณไปยังจุดรวบรวมที่กำหนดไว้เพื่อการรีไซเคิลขยะอุปกรณ์ไฟฟ้าและขยะอิเล็กทรอนิกส์ ซึ่งได้รับการแต่งตั้งจากรัฐบาลหรือหน่วยงานท้องถิ่น การกำจัดและการรีไซเคิลที่ถูกต้องจะช่วยป้องกันผลทางลบที่ตามมาซึ่งอาจเกิดขึ้นได้ต่อสิ่งแวดล้อมและสุขภาพของมนุษย์ โปรดติดต่อผู้ติดตั้งหรือหน่วยงานท้องถิ่นสำหรับข้อมูลเพิ่มเติมเกี่ยวกับตำแหน่งที่ตั้ง เช่นเดียวกับข้อกำหนดและเงื่อนไขของจุดเก็บนั้นๆ

ประกาศการรับประกัน

ในฐานะผู้บริโภคของ Xiaomi คุณจะได้รับประโยชน์ภายใต้เงื่อนไขบางประการจากการรับประกันเพิ่มเติม Xiaomi เสนอประโยชน์ด้านการรับประกันสำหรับผู้บริโภคบางประการ ซึ่งเป็นส่วนที่เพิ่มเติมและไม่แทนที่การรับประกันตามกฎหมายใดๆ ที่ให้ไว้โดยกฎหมายคุ้มครองผู้บริโภคแห่งชาติของคุณ ระยะเวลาและเงื่อนไขที่เกี่ยวข้องกับการรับประกันตามกฎหมายจะให้ไว้ตามกฎหมายในประเทศของคุณตามลำดับ สำหรับข้อมูลเพิ่มเติมเกี่ยวกับประโยชน์จากการรับประกันสำหรับผู้บริโภค โปรดดูที่เว็บไซต์ทางการของ Xiaomi <https://www.mi.com/en/service/warranty/> ยกเว้นการรับประกันที่ห้ามโดยกฎหมาย หรือสัญญาไว้โดย Xiaomi บริการหลังการขายจะจำกัดตามประเทศหรือภูมิภาคของการซื้อผลิตภัณฑ์ครั้งแรก ภายใต้การรับประกันสำหรับผู้บริโภคตามขอบเขตที่กฎหมายอนุญาตสูงสุด Xiaomi จะซ่อม เปลี่ยน หรือคืนเงินสำหรับผลิตภัณฑ์ของคุณตามดุลยพินิจ การสึกหรอตามปกติ เหตุสุดวิสัย การใช้ในทางที่ผิด หรือความเสียหายที่เกิดจากความประมาทเลินเล่อหรือจากความผิดของผู้ใช้จะไม่ได้รับการรับประกัน ผู้ติดต่อสำหรับบริการหลังการขายอาจเป็นบุคคลใดก็ได้ในเครือข่ายการให้บริการที่ได้รับอนุญาตจาก Xiaomi ผู้แทนจำหน่ายที่ได้รับอนุญาตจาก Xiaomi หรือผู้จำหน่ายขั้นสุดท้ายที่ขายผลิตภัณฑ์ให้คุณ หากมีข้อสงสัย โปรดติดต่อบุคคลที่เกี่ยวข้องที่ Xiaomi อาจระบุตัวบุคคลได้

การรับประกันปัจจุบันไม่บังคับใช้กับช่องกึ่งและได้วันผลิตภัณฑ์ที่ไม่ได้รับการนำเข้าอย่างถูกต้องและ/หรือไม่ได้ผลตัวอย่างถูกต้องโดย Xiaomi และ/หรือไม่รับมาอย่างถูกต้องจาก Xiaomi หรือผู้ขายอย่างเป็นทางการของ Xiaomi จะไม่ได้รับความคุ้มครองตามการรับประกันปัจจุบัน ตามกฎหมายที่บังคับใช้ คุณอาจได้รับประโยชน์จากการรับประกันจากผู้ค้าปลีกอย่างไม่เป็นทางการที่ขายผลิตภัณฑ์ ดังนั้น Xiaomi ขอแนะนำให้คุณติดต่อผู้ค้าปลีกที่คุณซื้อผลิตภัณฑ์

เครื่องโทรคมนาคมและอุปกรณ์นี้มีความสอดคล้อง ตามมาตรฐานหรือข้อกำหนดทางเทคนิคของ กสทช.



เครื่องวิทยุคมนาคมนี้ ได้รับยกเว้น ไม่ต้องได้รับ
ใบอนุญาตให้มี ใช้ซึ่งเครื่องวิทยุคมนาคม
หรือตั้งสถานีวิทยุคมนาคมตามประกาศ กสทช.
เรื่อง เครื่องวิทยุคมนาคม และสถานีวิทยุ
คมนาคมที่ได้รับยกเว้นไม่ต้องได้รับใบอนุญาต
วิทยุคมนาคม ตามพระราชบัญญัติวิทยุ
คมนาคม พ.ศ. 2498



โทรคมนาคม

กำกับดูแลเพื่อประชาชน
Call Center 1200 (Inswr)

ผลิตเพื่อ: Xiaomi Communications Co., Ltd.

ผลิตโดย: Chongqing Qianxing Technology Co., Ltd. (บริษัทในระบอบนิเวศ Mi)

ที่อยู่: No. 8, Shuangxing Avenue, Biquan Street, Bishan District, Chongqing ประเทศจีน

สำหรับข้อมูลเพิ่มเติม โปรดดูที่ www.mi.com

คู่มือการใช้งานเวอร์ชัน: V1.0

GARANTÍA LIMITADA

Importador y/o Comercializador:: XIAOMI SOFTWARE DE MEXICO S DE RL DE CV
("XIAOMI"), BLVD MIGUEL DE CERVANTES SAAVEDRA 169 INT. 204 COL. AMPLIACION
GRANADA MIGUEL HIDALGO, CIUDA D DE MÉXICO C.P. 11529, Tel: 55 5358 6358 Ext. 0126.

XIAOMI garantiza este producto contra defectos en los materiales y mano de obra por un periodo de un año (doce meses) a partir de la fecha de entrega al consumidor. Durante el periodo de la garantía, XIAOMI, en su determinación y en la medida en que la ley lo permita (1) reparará el Producto sin cargo alguno con piezas nuevas o piezas de XIAOMI genuinas usadas anteriormente que se haya comprobado que cumplen los requisitos de funcionamiento de XIAOMI, (2) cambiará el Producto por uno de reemplazo del mismo modelo (o, con su consentimiento, uno que sea equivalente o sustancialmente similar al producto original en cuanto a sus funciones, por ejemplo, un modelo diferente con las mismas funciones en otro color) que sea nuevo o contenga piezas nuevas o piezas de XIAOMI genuinas usadas anteriormente que se haya comprobado que cumplen los requisitos de funcionamiento de XIAOMI, o (3) reembolsará el precio de compra original.

¿Qué no tiene cobertura? (Excepciones)

Esta garantía limitada excluye en los siguientes casos:

- (a) Cuando el producto se hubiese utilizado en condiciones distintas a las normales.
- (b) Cuando el producto no hubiese sido operado de acuerdo con el instructivo de uso que incluye.
- (c) Cuando el producto hubiese sido alterado o reparado por personas no autorizadas por XIAOMI o el comercializador responsable respectivo.

Cómo Obtener Servicio de Garantía

Esta garantía limitada se aplica solamente en México (Estados Unidos Mexicanos). Cuando el consumidor haya presentado el producto junto con esta Garantía o las facturas o otras pruebas debidamente requisitadas (datos del producto y sello del distribuidor con fecha de entrega) en cualquier de los centros de servicios autorizados por XIAOMI, XIAOMI se compromete a cambiar o reparar el producto, así como las piezas y componentes defectuosos del mismo o incluyendo o la mano de obra y gastos de transportación sin ningún costo para el consumidor.

Para hacer válida la garantía y para compra de partes , componentes , refacciones, consumibles y accesorios puede comunicarse con nuestro centro de servicio autorizado más cercano a su localidad al 800 269 2630, en la liga:

<https://www.mi.com/mx/servicio/support/servicecenter.html> y/o acudir con el importador XIAOMI SOFTWARE DE MEXICO S DE RL DE CV("XIAOMI"), BLVD MIGUEL DE CERVANTES SAAVEDRA 169 INT. 204 COL. AMPLIACION GRANADA MIGUEL HIDALGO , CIUDAD DE MEXICO C.P. 11529.

Producto: _____

Modelo : _____

Marca : _____

No. Serie : _____

Fecha de Entrega : _____

Antes de enviar el Dispositivo para el servicio de garantía, es recomendable a los consumidores que efectúen copias de seguridad de la información, el software u otros materiales que haya almacenado en su Dispositivo. Es posible que estos datos, programas u otros materiales se pierdan o sean formateados durante el servicio, y declinamos cualquier responsabilidad por los daños o pérdidas.

Ofrece derechos independientes de los derechos dispuestos por las leyes de protección al consumidor, incluidos, entre otros, los relativos a los productos no conformes. Como tal, los beneficios de la Garantía limitada de XIAOMI de un año son complementarios , no sustitutos, de los derechos previstos en las leyes de protección al consumidor. Los consumidores tienen el derecho a elegir si reclamar los servicios conforme a la Garantía limitada de XIAOMI de un año o en virtud de los derechos de las leyes de protección al consumidor.