

CELMA[®]
PROFESSIONAL

Młotek udarowo-obrotowy PRWg 26AEO

INSTRUKCJA ORYGINALNA



Przed przystąpieniem do użytkowania wyrobu konieczne jest dokładne zaznajomienie się z treścią niniejszej instrukcji, a następnie jej ścisłe przestrzeganie

www.celma.com.pl

MŁOTEK UDAROWO-OBROTOWY PRWg 26AE0

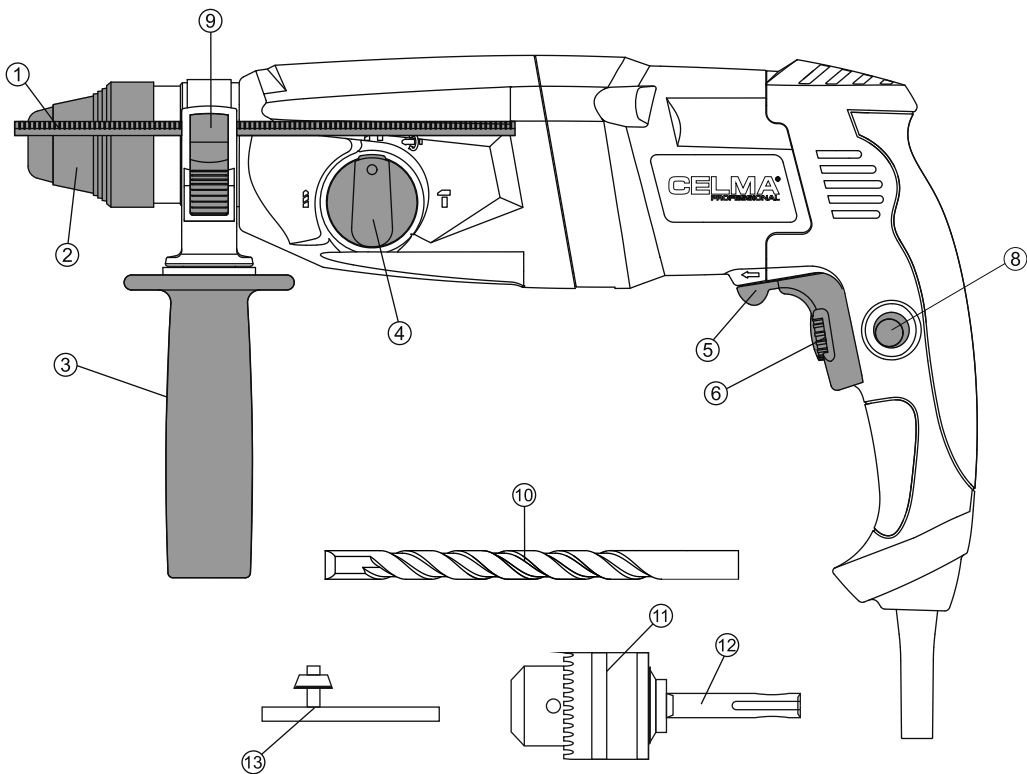

Rys. 1

- | | |
|-------------------------------------|--------------------------------------|
| 1. Zderzak | 8. Przycisk blokady |
| 2. Uchwyt SDS-Plus | 9. Przycisk zwalnający zderzak |
| 3. Rękojeść dodatkowa | 10. Wiertło z chwytem walcowym |
| 4. Przełącznik rodzaju pracy | 11. Uchwyt wiertarski kluczkowy |
| 5. Dźwignia zmiany kierunku obrotów | 12. Adapter |
| 6. Pokrętko regulacyjne | 13. Kluczyk do uchwytu wiertarskiego |
| 7. Klawisz łącznika | |

CELMA to jedyna profesjonalna polska marka elektronarzędzi, której tradycje historyczne sięgają 1934 roku. Na przestrzeni wielu lat każdy z naszych produktów podlegał nieustannemu rozwojowi w taki sposób, aby stał się funkcjonalny oraz dopasowany do zmieniających się potrzeb Klientów.

Produkty marki CELMA w liniach CELMA Professional oraz CELMA C-Power cechuje bardzo wysoka jakość, którą doceniają zarówno profesjonalści, jak i użytkownicy domowi.

WSTĘP

Prawidłowa, niezawodna i bezpieczna praca młotkiem udarowo-obrotowym PRWg 26AEO jest uzależniona głównie od prawidłowej eksploatacji. Dlatego w interesie użytkownika jest dokładne zapoznanie się z treścią niniejszej instrukcji i przestrzeganie wszystkich uwag i zaleceń w niej zawartych. Za szkody powstałe na skutek nieprzestrzegania zaleceń niniejszej instrukcji producent i serwis nie przyjmują odpowiedzialności.

Informacje na które pragniemy zwrócić szczególną uwagę Państwa, zostały napisane wyróższoną czcionką i są poprzedzone znakiem



CHARAKTERYSTYKA MŁOTKA UDAROWO OBROTOWEGO PRWg 26AEO

Młotek udarowo-obrotowy PRWg 26AEO, służy do:

Wiercenia w betonie i innych materiałach budowlanych,

Wiercenia w metalu i drewnie,

Wiercenia pod zakładanie kotew,

Kruszenia, złobienia, wyrównywania betonu.

Przykłady zastosowań

Prace montażowe urządzeń grzewczych i chłodniczych, montaż rur, okablowania, urządzeń sanitarnych, instalacja maszyn i urządzeń, prace związane z kanalizacją, prace dekoracyjne oraz inne prace budowlane.

PARAMETRY TECHNICZNE PRWg 26AEO

Napięcie znamionowe	230 V, 50 Hz
Moc znam. PRWg 26AEO	1000 W
Prędkość obrotowa bez obciążenia	0 - 1100 / min
Maksymalna częstotliwość ударów	4900 / min
Maks. średnica wiercenia w betonie wiertłami krętymi	26 mm
Energia udaru	3,3 J
Klasa ochrony	II
System uchwytów narzędzia	SDS-Plus
System zasilający	3 m
Masa (netto)	3,9 kg
Wymiary	23x35x9,5 cm

PRODUCENT ZASTRZEGA SOBIE PRAWO DOKONYWANIA ZMIAN KONSTRUKCYJNYCH Młotek udarowo-obrotowy PRWg 26AEO, spełnia wymagania Dyrektyw UE. Karta gwarancyjna stanowi załącznik do niniejszej Instrukcji Obsługi.

Wyposażenie

Zderzak	1 sztuka
Rękojeść dodatkowa	1 sztuka
Walizka	1 sztuka

WARUNKI BEZPIECZNEJ PRACY

 **OSTRZEŻENIE!** Należy przeczytać wszystkie ostrzeżenia i wskazówki dotyczące bezpieczeństwa. Nieprzestrzeganie podanych niżej ostrzeżeń dotyczących bezpieczeństwa i wskazówek dotyczących bezpieczeństwa może być przyczyną porażenia prądem elektrycznym, pożaru i/lub poważnych obrażeń.

 **Zachowaj wszystkie ostrzeżenia i wskazówki dotyczące bezpieczeństwa, aby móc skorzystać z nich w przyszłości.**

WSKAZÓWKI DOTYCZĄCE BEZPIECZEŃSTWA PRACY Z MŁOTKIEM UDAROWO-OBROTOWYM

 Należy zakładać ochronę słuchu podczas pracy. Narazanie się na hałas może spowodować

utratę słuchu.

- Narzędzie należy używać z dodatkowymi rękawicami dostarczonymi z narzędziem. Zadaniem jej jest ułatwienie pewnego utrzymania oburącz młotka udarowo-obrotowego podczas pracy. Utrata kontroli może spowodować osobiste obrażenia.

- Podczas wykonywania prac, przy których narzędzie robocze mogłoby natrafić na ukryte przewody elektryczne lub na własny przewód zasilający, elektronarzędzie należy trzymać za izolowane powierzchnie rękojeści. Kontakt z przewodem sieci zasilającej może spowodować przekazanie napięcia na części metalowe elektronarzędzia, co mogłoby spowodować porażenie prądem elektrycznym.

Ogólne ostrzeżenia dotyczące bezpieczeństwa użytkowania narzędzia

⚠ OSTRZEŻENIE! Należy przeczytać wszystkie ostrzeżenia i wskazówki dotyczące bezpieczeństwa. Nieprzestrzeganie podanych niżej ostrzeżeń dotyczących bezpieczeństwa i wskazówek dotyczących bezpieczeństwa może być przyczyną porażenia prądem elektrycznym, pożaru i/lub poważnych obrażeń.

⚠ Zachowaj wszystkie ostrzeżenia i wskazówki dotyczące bezpieczeństwa, aby móc skorzystać z nich w przyszłości.

1. Bezpieczeństwo w miejscu pracy

a) W miejscu pracy należy utrzymywać porządek i dobre oświetlenie. Nieporządek i złe oświetlenie przyczynia się do wypadków.

b) Nie należy używać elektronarzędzia w środowiskach wybuchowych, tworzonych przez łatwopalne ciecze, gazy lub pyły. Elektronarzędzie wytwarza iskry, które mogą zapalić pył lub opary.

c) Nie należy dopuszczać dzieci i obserwatorów do miejsc, w których używa się elektronarzędzi. Rozproszenie uwagi może spowodować utratę kontroli nad elektronarzędziem.

2. Bezpieczeństwo elektryczne

a) Wtyczki elektronarzędzi muszą pasować do gniazdek. Nigdy w żaden sposób nie należy przerabiać wtyczki. Nie należy używać żadnych przedłużaczy w przypadku elektronarzędzi mających przewód z żyłą uziemienia ochronnego. Brak przeróbek we wtyczkach i gniazdkach wtyczkowych zmniejsza ryzyko porażenia prądem elektrycznym.

b) Należy unikać dotykania powierzchni uziemionych lub zwartych z masą, takich jak rury, ogrzewacze, grzejniki centralnego ogrzewania i chłodziarki. W przypadku dotknięcia części uziemionych lub zwartych z masą, wzrasta ryzyko porażenia prądem elektrycznym.

c) Nie należy narażać elektronarzędzi na działanie deszczu lub warunków wilgotnych. W przypadku przedostania się do elektronarzędzia wody, wzrasta ryzyko porażenia prądem elektrycznym.

d) Nie należy nadweręzać przewodów przyłączeniowych. Nigdy nie należy używać przewodu przyłączeniowego do przenoszenia, ciągnięcia elektronarzędzia lub wyciągania wtyczki z gniazdka. Należy trzymać przewód przyłączeniowy z daleka od źródeł ciepła, olejów, ostrych krawędzi lub ruchomych części. Uszkodzone lub zaplątane przewody przyłączeniowe zwiększają ryzyko porażenia prądem elektrycznym.

e) W przypadku, gdy elektronarzędzia używa się na wolnym powietrzu, przewody przyłączeniowe należy przedłużać przedłużaczami przeznaczonymi do pracy na wolnym powietrzu. Używanie przedłużacza przeznaczonego do pracy na wolnym powietrzu zmniejsza ryzyko porażenia prądem elektrycznym.

f) W przypadku, gdy używanie elektronarzędzia w środowisku wilgotnym jest nieuniknione, jako ochronę przed napięciem zasilania należy stosować urządzenie różnicowoprądowe (RCD). Zastosowanie RCD zmniejsza ryzyko porażenia prądem elektrycznym.

3. Bezpieczeństwo osobiste

a) Należy zachować szczególną ostrożność

podczas używania elektronarzędzia. Nie należy używać elektronarzędzia, gdy jest się zmęczonym lub pod wpływem narkotyków, alkoholu lub leków. Chwila nieuwagi podczas pracy elektronarzędziem może spowodować poważne osobiste obrażenia.

b) Należy stosować wyposażenie ochronne. Należy zawsze zakładać okulary ochronne. Używanie w odpowiednich warunkach wyposażenia ochronnego, takiego jak maska przeciwpyłowa, obuwie antypoślizgowe, kask lub ochronniki słuchu, zmniejsza osobiste obrażenia.

c) Należy unikać niezamierzonego rozruchu przed przyłączeniem do źródła zasilania i/lub przed podłączeniem akumulatora oraz zanim podniesie się lub przeniesie się narzędzie należy upewnić się, że wyłącznik elektronarzędzia jest w pozycji wyłączony. Przenoszenie elektronarzędzia z palcem na wyłączniku lub przyłączenie elektronarzędzia do sieci zasilającej przy załączonym wyłączniku może być przyczyną wypadku.

d) Przed uruchomieniem elektronarzędzia należy usunąć wszystkie klucze. Pozostawienie klucza w obracającej się części elektronarzędzia może spowodować osobiste obrażenia.

e) Nie należy wychylać się za daleko. Należy trzymać oburącz.

f) Nie należy wychylać się za daleko. Należy cały czas stać pewnie i zachować równowagę. Umożliwi to lepszą kontrolę nad elektronarzędziem w sytuacjach nieprzewidywalnych.

g) Należy odpowiednio się ubierać. Nie należy nosić luźnego ubrania ani biżuterii. Należy utrzymywać swoje włosy, ubranie i rękawiczki z dala od części ruchomych. Luźne ubrania, biżuteria lub długie włosy mogą zostać zaczeplone przez części ruchome.

h) Jeżeli urządzenia są przystosowane do przyłączenia zewnętrznego odciągu pyłu i pochłaniacza pyłu, należy upewnić się, że są one przyłączone i prawidłowo użyte. Użycie pochłaniacza pyłu może zredukować zagrożenia zależne od zapylenia.

4. Użytkowanie i troska o elektronarzędzie

a) Nie należy używać elektronarzędzia przeciążać. Należy stosować elektronarzędzie o mocy odpowiedniej do wykonywanej pracy. Właściwe elektronarzędzie umożliwi pracę lepszą i bezpieczniejszą przy obciążeniu, na jakie zostało zaprojektowane.

b) Nie należy używać elektronarzędzi, jeżeli łącznik go nie załącza i nie wyłącza. Każde elektronarzędzie, którego nie można załączać lub wyłączać łącznikiem, jest niebezpieczne i musi zostać naprawione.

c) Należy odłączać wtyczkę ze źródła zasilania elektronarzędzia i/lub odłączyć akumulator przed wykonaniem każdej nastawy, wymiany części lub magazynowaniem. Takie zapobiegawcze środki bezpieczeństwa redukują ryzyko przypadkowego rozruchu elektronarzędzia.

d) Nieużywane elektronarzędzie należy przechowywać poza zasięgiem dzieci i nie należy pozwalać osobom nie zaznajomionym z elektronarzędziem lub niniejszą instrukcją na używanie elektronarzędzia. Elektronarzędzia są niebezpieczne w rękach nie przeszkolonych użytkowników.

e) Elektronarzędzia należy konserwować. Należy sprawdzać współosiowość lub zakleszczenie się części ruchomych, pęknięcia części i wszystkie inne czynniki, które mogą mieć wpływ na pracę elektronarzędzia. Jeżeli stwierdzi się uszkodzenia, należy elektronarzędzie przed użyciem naprawić. Przyczyną wielu wypadków jest niefachowy sposób konserwacji elektronarzędzia.

f) Narzędzia tnące powinny być ostre i czyste. Odpowiednie utrzymywanie ostrych krawędzi narzędzi tnących zmniejsza prawdopodobieństwo zakleszczenia i ułatwia obsługę.

g) Elektronarzędzie, wyposażenie, narzędzia robocze itp. należy stosować zgodnie z niniejszą instrukcją, biorąc pod uwagę warunki pracy i rodzaj pracy do wykonania. Używanie elektronarzędzia w sposób, do którego nie jest przewidziane, może spowodować niebezpieczne sytuacje.

5. Naprawa

a) Naprawę elektronarzędzia należy zlecać wyłącznie osobie wykwalifikowanej, wykorzystującej wyłącznie oryginalne części zamienne. Zapewni to, że użytkowanie elektronarzędzia będzie nadal bezpieczne.

DODATKOWE WSKAZÓWKI DOTYCZĄCE BEZPIECZEŃSTWA

- Należy używać odpowiednich przyrządów poszukiwawczych w celu lokalizacji ukrytych przewodów zasilających, lub poprosić o pomoc zakłady miejskie. Kontakt z przewodami znajdującymi się pod napięciem może doprowadzić do powstania pożaru, lub porażenia elektrycznego. Uszkodzenie przewodu gazowego może doprowadzić do wybuchu. Przebiecie przewodu wodociągowego powoduje szkody rzeczowe.

- Należy zabezpieczyć obrabiany przedmiot. Zamocowanie obrabianego przedmiotu w urządzeniu mocującym lub imadle jest bezpieczniejsze niż trzymanie go w ręku.

- Miejsce pracy należy utrzymywać w czystości. Mieszanki materiałów są szczególnie niebezpieczne. Pył z metalu lekkiego może się zapalić lub wybuchnąć.

- Przed odłożeniem elektronarzędzia, należy poczekać, aż znajdzie się ono w bezruchu. Narzędzie robocze może się zablokować i doprowadzić do utraty kontroli nad elektronarzędziem.

- Nie wolno używać elektronarzędzia z uszkodzonym przewodem. Nie należy dotykać uszkodzonego przewodu; w przypadku uszkodzenia przewodu podczas pracy, należy wyciągnąć wtyczkę z gniazda. Uszkodzone przewody podwyższają ryzyko porażenia prądem.

- Jeżeli podczas pracy elektronarzędzia powstają szkodliwe dla zdrowia, łatwopalne lub wybuchowe pyły, należy zastosować odpowiednie środki ochronne. Na przykład niektóre pyły są rakotwórcze. Zaleca się używanie maski przeciwpyłowej, a po zakończeniu pracy

odsysanie pyłu i gruzu.

W przypadku zaniku napięcia w sieci należy natychmiast ustawić łącznik w pozycji wyłączony.

Opis funkcjonowania



Należy przeczytać wszystkie wskazówki i zalecenia. Nieprzestrzeganie wskazówek i zaleceń może spowodować porażenie prądem, pożar i/lub ciężkie obrażenia ciała.

Użycie zgodne z przeznaczeniem

Młotek PRWg 26AEO przeznaczony jest do wiercenia, przebijania, dłutowania w betonie, kamieniu, cegle i innych materiałach budowlanych. Zastosowanie do prac innych niż podano grozi obrażeniami osobistymi, zniszczeniem elektronarzędzia, może także spowodować szkody rzeczowe.

Użycie niezgodne z przeznaczeniem

Nie należy obrabiać materiałów szklanych. Obróbka takich materiałów grozi pojawieniem się odprysków i w konsekwencji obrażeniami osobistymi operatora.

Nie obrabiać materiałów zawierających azbest. Azbest jest materiałem rakotwórczym.

INFORMACJA NA TEMAT HAŁASU I WIBRACJI

Wartości pomiarowe wyznaczone są zgodnie z EN 60745. Mierzony wg skali A poziom ciśnienia akustycznego, emitowanego przez urządzenie wynosi standardowo 92,3 dB(A). Niepewność pomiaru $k=3$ dB. Poziom mocy akustycznej 103,3 dB(A). Niepewność pomiaru $K=3$ dB.



Stosować środki ochrony słuchu

Wartości łączne drgań (suma wektorowa z trzech kierunków) oznaczone zgodnie z EN 60745 wynoszą:

$a_v=11,964 \text{ m/s}^2$, niepewność $K=1,5 \text{ m/s}^2$.

Podany w niniejszej instrukcji poziom drgań pomierzony został zgodnie z określoną przez normę EN 60745 procedurą pomiarową i może zostać użyty do porównywania elektronarzędzi. Można go też użyć do wstępnej oceny ekspozycji na drgania.

⚠ OSTRZEŻENIE Podany poziom drgań jest reprezentatywny dla podstawowych zastosowań elektronarzędzia. Jeżeli elektronarzędzie użyte zostanie do innych zastosowań lub z innymi narzędziami roboczymi, a także jeśli nie będzie wystarczająco konserwowane, poziom drgań może odbiegać od podanego. Podane powyżej przyczyny mogą spowodować podwyższenie ekspozycji na drgania podczas całego czasu pracy. Aby dokładnie ocenić ekspozycję na drgania, trzeba wziąć pod uwagę także okresy, gdy urządzenie jest wyłączone, lub gdy jest wprawdzie włączone, ale nie jest używane do pracy. W ten sposób łączna (obliczana na pełny wymiar czasu pracy) ekspozycja na drgania może okazać się znacznie niższa. Należy wprowadzić dodatkowe środki bezpieczeństwa, mające na celu ochronę operatora przed skutkami ekspozycji na drgania, np.: konserwacja elektronarzędzia i narzędzi roboczych, zabezpieczenie odpowiedniej temperatury rąk, ustalenie kolejności operacji roboczych.

Odsysanie pyłów

Pyły obrabianych materiałów, mogą stanowić zagrożenie dla zdrowia. Bezpośredni kontakt fizyczny z pyłami lub przedostanie się ich do płuc może wywołać reakcje alergiczne i/lub choroby układu oddechowego operatora lub osób znajdujących się w pobliżu. Materiały, zawierające azbest mogą być obrabiane jedynie przez odpowiednio przeszkolony personel.

– Należy zawsze dbać o dobrą wentylację stanowiska pracy.

– Zaleca się noszenie maski przeciwpyłowej. Należy stosować się do aktualnie obowiązujących w danym kraju przepisów, regulujących zasady

obchodzenia się z materiałami przeznaczonymi do obróbki.

SPRAWDZENIE WYROBU PRZED UŻYCIEM

1. Podłączanie do źródła zasilania

⚠ Należy zwrócić uwagę na napięcie sieci! Napięcie sieci musi zgadzać się z danymi na tabliczce znamionowej elektronarzędzia.

Elektronarzędzia przeznaczone do pracy przy napięciu 230 V można przyłączać również do sieci 220 V.

2. Przedłużacz

Należy używać przedłużacza, jeśli wymaga tego odległość do źródła zasilania. Przedłużacz musi być wykonany z przewodu odpowiednim przekroju oraz długości, w celu prawidłowego przewodzenia prądu elektrycznego. Zbyt cienki lub zbyt długi przewód będzie powodować spadek napięcia zmniejszając tym samym moc silnika. Należy używać jak najkrótszych przedłużaczy.

Jeśli przedłużacz jest uszkodzony, należy niezwłocznie wymienić go lub naprawić.

3. Sprawdzenie miejsca pracy

Miejsce pracy musi zostać sprawdzone pod względem zachowania środków ostrożności opisanych w tej instrukcji.

4. Sprawdzenie łącznika

Przed podłączeniem wtyczki do gniazdka należy sprawdzić:

- czy dźwignia łącznika powraca do położenia pierwotnego po naciśnięciu i zwolnieniu,
- czy łącznik jest w pozycji „wyłączony”.

POSŁUGIWANIE SIĘ MŁOTKIEM UDAROWO-OBROTOWYM PRWg 26AEO

1. Montaż i demontaż narzędzia roboczego

Aby usprawnić wymianę narzędzia roboczego w młotku zastosowano uchwyt SDS-Plus.

Montaż narzędzia roboczego.

Przed zamocowaniem narzędzia roboczego należy oczyścić jego część chwytową i posmarować smarem lub olejem. Przedłuży to jego żywotność, a także żywotność elektronarzędzia.

Aby zamocować narzędzie robocze należy odciągnąć tuleję uchwyty w kierunku zaznaczonym na uchwycie strzałką (Rys. 1) i wsunąć narzędzie do uchwytu.

Demontaż narzędzia roboczego.

Aby wymocować narzędzie robocze należy odciągnąć tuleję uchwyty w kierunku zaznaczonym strzałką i wyciągnąć narzędzie robocze.

2. Montaż rękojeści dodatkowej i zderzaka

Obejma rękojeści umożliwia jej montaż w dowolnej pozycji kątovej.

Rękojeść można zamontować po prawej lub po lewej stronie narzędzia.

Aby zamontować rękojeść na szyjce narzędzia należy:

- poluzować śrubę mocującą poprzez obrót uchwytu rękojeści,
- ustawić w żądanym położeniu rękojeść,
- aby zamontować zderzak należy wcisnąć przycisk zwalniający zderzak (9 Rys. 1), następnie włożyć zderzak w rękojeść oraz zwolnić przycisk. Zaciśnięć obejmę obracając w prawo uchwyt rękojeści.

Do otworu w obejmie włożyć zderzak i ustawić go na żądaną głębokość wiercenia,

⚠ Należy zawsze postugiwać się elektronarzędziem z poprawnie zamontowaną rękojeścią dodatkową w celu zwiększenia kontroli nad nim.

⚠ Zmianę położenia rękojeści należy przeprowadzać zawsze przy wyłączonym elektronarzędziu.

3. Wybór rodzaju pracy.

⚠ Nigdy nie należy zmieniać położenia przełącznika pracy podczas działania elektronarzędzia.

W zależności od pracy, którą zamierzamy wykonać należy wybrać położenie przełącznika rodzaju pracy.

Wiercenie w betonie (udarowo-obrotowe)

Aby wiercić w betonie lub innych materiałach budowlanych należy przełącznik pracy ustawić w pozycji jak na Rys. 2.

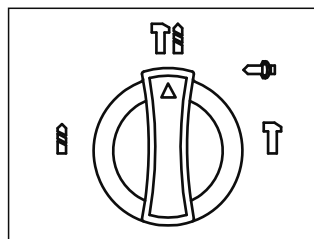

Rys. 2

Nie należy zbyt mocno naciskać. Zwiększony nacisk nie podniesie wydajności wiercenia. Mniejszy nacisk na wiertło przedłuży żywotność wiertła.

Wiercenie w metalu i drewnie

Aby wiercić w metalu lub drewnie należy przełącznik pracy ustawić w pozycji jak na Rys. 3.

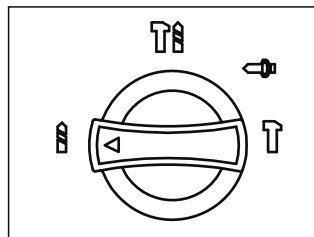

Rys. 3

Należy ustawić wiertło w miejscu, w którym chcemy wywiercić otwór i nacisnąć klawisz łącznika.

Do wiercenia w metalu, drewnie należy zamocować uchwyt wiertarski jak na Rys. 1.

Kucie grotem

Do kucia grotem należy ustawić przełącznik pracy w pozycji jak na Rys. 4.

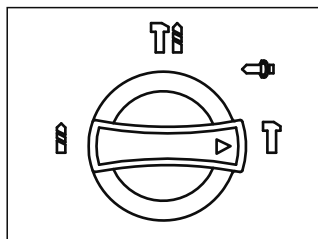

Rys. 4

Należy skierować grot w miejsce kucia i nacisnąć klawisz łącznika.

Kucie dłutem

Do pracy dłutem należy ustawić przełącznik pracy w pozycji jak na Rys. 5 i ustawić kąt pracy dłuta (co 18°).

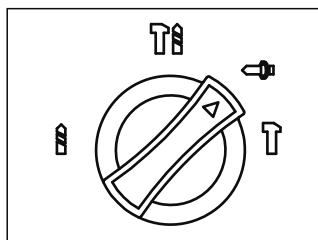

Rys. 5

Następnie ustawić przełącznik pracy w pozycji jak na Rys. 4 (położenie kątowny dłuta jest już ustalone).

Należy skierować dłuto w miejsce kucia i nacisnąć klawisz łącznika.

4. Sprzęgło bezpieczeństwa

Młotek wyposażony jest w sprzęgło bezpieczeństwa wbudowane wewnątrz elektronarzędzia, które włącza się po osiągnięciu pewnego poziomu momentu obrotowego. Wtedy silnik rozłączy się z przekładnią, a wiertło przestanie obracać się. Funkcja ta nie dopuszcza do utyku silnika.

UWAGA: Po zadziałaniu sprzęgła bezpieczeństwa należy niezwłocznie wyłączyć urządzenie.

5. Montaż uchwyty wiertarskiego (wiercenie w metalu i drewnie)

Do wiercenia w metalu lub drewnie należy zaopatrzyć się w uchwyt wiertarski i adapter z końcówkami SDS-Plus i 1/2"20 UNF. Te części nie są dołączone do wyrobu (11 Rys.1).

Należy zamocować adapter wkręcając końcówkę gwintowaną do gwintowanego otworu w uchwycie. Całość zamocować w uchwycie SDS-Plus młotka.

6. Regulacja prędkości obrotowej

Tę funkcję najczęściej wykorzystuje się jeśli elektronarzędzie używane jest do wkręcania/wykręcania wkrętów lub gdy rozpoczyna się pracę.

Pokrętkiem łącznika należy wstępnie wybrać prędkość obrotową właściwą dla wykonywanej pracy i naciskając klawisz stopniowo ją zwiększać.

Do wkręcania/wykręcania wkrętów zaleca się nastawienie pokrętła na najniższą wartość.

7. Wybór kierunku obrotów

Tę funkcję wykorzystuje się przy zablokowaniu wiertła w obrabianym materiale. Dzięki zmianie kierunku obrotów można je swobodnie usunąć.

Nie wolno przestawiać dźwigni zmiany kierunku obrotów w trakcie pracy

Do wiercenia i wkręcania wkrętów dźwignię przesunąć w stronę obrazującej wkręcanie strzałki na korpusie (Rys. 6).

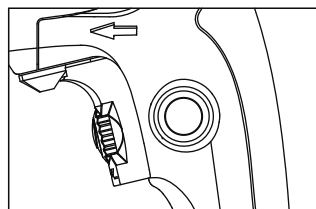

Rys. 6

Do wykręcania wkrętów dźwignię przesunąć w stronę obrazującej wykręcanie strzałki na korpusie (Rys. 7).

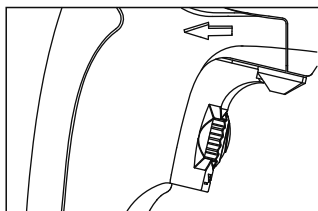

Rys. 7

8. Włączanie/wyłączanie

Aby włączyć młotek należy:

Włożyć wtyczkę przewodu przyłączeniowego do gniazdka sieciowego upewniwszy się uprzednio, że klawisz łącznika jest w pozycji wyłączony.

Nacisnąć i przytrzymać klawisz łącznika.

Wyłączenie następuje po zwolnieniu klawisza łącznika.

Do pracy ciągłej można zablokować łącznik przyciskiem blokady łącznika. Aby zwolnić przycisk blokady, należy wcisnąć klawisz łącznika.

KONSERWACJA I PRZEGLĄDY

Po zakończeniu pracy zaleca się sprawdzenie stanu technicznego elektronarzędzia obejmujące:

1. Oględziny zewnętrzne, w tym zwłaszcza sprawdzenie:

- korpusu silnika i rękojeści (zwrócić uwagę na ewentualne pęknięcia i odłamania),
- przewodu przyłączeniowego z odgiętką (pęknięcia i przecięcia izolacji, przypalenia, zdeformowane kołki wtyczki),
- działania łącznika i jego blokady,
- działania przełącznika zmiany biegów, przełącznika rodzaju pracy oraz dźwigni kierunku obrotów wrzeciona,
- śrub i wkrętów pod kątem ich poluzowania.

2. Sprawdzenie zachowania się elektronarzędzia podczas biegu jałowego w czasie od 5–10 sekund i dokonanie oceny:

- natychmiastowego rozruchu,
- równomiernej pracy,
- głośności pracy przekładni zębatach i łożysk,
- iskrzenia szczotek,
- poziomu drgań.

Wszelkie nieprawidłowości pracy elektronarzędzia, zaobserwowane podczas przeglądu lub wcześniej w czasie pracy (nagrzewanie korpusu, wzrost hałasu przekładni) są sygnałem do przeprowadzenia przeglądu lub naprawy w punkcie serwisowym.

Jeżeli zachodzi konieczność wymiany przewodu zasilającego, to powinien wykonać to odpłatnie autoryzowany serwis, w celu uniknięcia zagrożenia bezpieczeństwa.

Jeśli istnieje konieczność wymiany szczotki, należy wymienić obie szczotki. Należy stosować tylko oryginalne szczotki.

Wymienione szczotki docierać przez uruchomienie młotka bez obciążenia (pokręćło przełącznika rodzaju pracy ustawione na wiercenie), w czasie około 15 minut.

Przed przystąpieniem do pracy oraz po jej wykonaniu należy zwrócić uwagę, aby szczeliny wlotowe i wylotowe powietrza były zawsze drożne.

Po zakończeniu pracy obudowę oczyścić np. sprężonym powietrzem, pędzelkiem, wilgotną szmatką. Nie używać środków chemicznych i płynów czyszczących.

Urządzenie powinno być regularnie czyszczone. Należy sprawdzić, czy przycisk bezpieczeństwa, znajdujący się na przełączniku do zmiany trybów pracy nie nosi śladów zabrudzeń. Podczas czyszczenia młotka sprężonym powietrzem - należy zwracać uwagę, by nie usunąć smaru z powierzchni obrotowych. Podczas pracy wymagane jest smarowanie uchwytu SDS-Plus co 1-2 godziny. Po zaaplikowaniu wymagane jest wyłączenie urządzenia na kilka sekund bez obciążenia celem poprawnego rozprzodzenia

smaru. Po każdym użyciu wymagane jest również wyczyszczenie narzędzia i zaaplikowanie smaru celem konserwacji narzędzia.

Diagnostyka możliwych problemów

1. Elektronarzędzie nie włącza się:

Możliwa przyczyna	Rozwiązanie problemu
Brak zasilania	Należy sprawdzić źródło zasilania i przewód przyłączeniowy
Silnik jest przeciążony lub przegrzany	Należy pozostawić narzędzie na biegu jałowym, przez ok. 2 min, do ostygnięcia
Szczotki są zużyte	Należy wymienić obie szczotki

2. Zbyt duże wibracje

Wkręty mocujące w wyrobie są poluzowane	Należy dokręcić wszystkie wkręty
Przedmiot obrabiany jest niewłaściwie zamocowany	Należy właściwie zamocować obrabiany przedmiot

OCHRONA ŚRODOWISKA



Elektronarzędzie, jego wyposażenie i opakowanie po zakończeniu użytkowania należy oddać do powtórnego przetworzenia materiałów.

Nie wolno wyrzucać do pojemników na odpady komunalne! O tym informuje symbol przekreślonego kontenera kołowego umieszczony na produkcie.

Zgodnie z Ustawą z dn. 11 września 2015 r. o zużyтым sprzęcie elektrycznym i elektro-nicznym (t.j. Dz. U. z 2015, poz. 1688) informujemy, iż zużyty sprzęt elektryczny i elektroniczny może zawierać niebezpieczne składniki, które mogą powodować negatywny wpływ na środowisko, a także na zdrowie ludzi. Zabronione jest umieszczanie zużytego sprzętu elektrycznego i elektronicznego i zużytych akumulatorów z innymi odpadami o czym

informuje znak przekreślonego kontenera kołowego na odpady. Tak oznaczony sprzęt podlega selektywnej zbiórce w wyznaczonych punktach.

Gospodarstwo domowe spełnia istotną rolę w przyczynianiu się do ponownego użycia i odzysku, w tym recyklingu zużytego sprzętu poprzez przestrzeganie zasad selektywnej zbiórki. Sposób gromadzenia zużytego sprzętu jest zgodny z w/w Ustawą, obowiązki z niej wynikające przejęta w imieniu przedsiębiorcy Organizacja Odzysku.

SERWIS I NAPRAWA

W okresie gwarancji użytkownikowi nie wolno wykonywać żadnych przeróbek i samodzielnych napraw. Należy kontrolować stan zużycia szczotek i przed ich całkowitym zużyciem należy dokonać ich wymiany. Pozostała ingerencja lub samodzielna naprawa będzie jednoznaczna z rezygnacją praw do naprawy gwarancyjnej produktu.

Naprawy gwarancyjne wykonuje wyłącznie serwis marki CELMA w liniach CELMA Professional oraz CELMA C-Power:

Z-Power Sp. z o.o.

ul. Milionowa 3/5, 93-102 Łódź

e-mail: serwis@z-power.pl

Wykonuje również odpłatnie naprawy pogwarancyjne oraz prowadzi sprzedaż części zamiennych.

Aktualne numery telefonów można znaleźć na stronie



Z-Power Sp. z o.o. Sp. k.
93-102 Łódź, ul. Milionowa 3/5
e-mail: zamowienia@z-power.pl

