



INSTRUKCJA OBSŁUGI
ŁODÓWKA
PL

R23841
R23844

Spis treści

Wprowadzenie	3	Szuflada MultiZone	18
Drogi kliencie,	3	Przekształcanie szuflady MultiZone w szufladę na owoce i warzywa	19
Instrukcje bezpieczeństwa	4	Półki drzwiowe	20
Bezpieczeństwo dzieci i osób narażonych	4	CoolFlow	20
Ogólne bezpieczeństwo	4	AdaptTech	20
Instalacja	6	Obsługa urządzenia	21
Podłączenie elektryczne	7	Włączanie/wyłączanie urządzenia	21
Zastosowanie	8	Regulacja temperatury we urządzeniu	21
Pielęgnacja i czyszczenie	8	Intensywne chłodzenie (super cool)	22
Utylizacja	9	Funkcja Eco	23
Instalacja i podłączenie	10	Alarm wysokiej temperatury	23
Wybór miejsca	10	Alarm otwartych drzwi	23
Podłączanie urządzenia	12	Przechowywanie żywności	25
Zestaw Side-by-Side	12	Zalecane rozmieszczenie	25
Przed pierwszym użyciem urządzenia	13	Zapobieganie kontaminacji żywności	25
Zanim po raz pierwszy użyjesz urządzenia	13	Przechowywanie świeżej żywności w lodówce	26
Wskazówki dotyczące oszczędzania energii	13	Konserwacja	27
Odwroćenie kierunku otwierania drzwi	14	Rozmrażanie urządzenia	27
Opis urządzenia	17	Czyszczenie urządzenia	27
Półka	18	Tabela usterek	28
Półka na butelki	18	Aspekty środowiskowe	30
Szuflada na owoce i warzywa z kontrolą wilgotności	18	Utylizacja opakowań i urządzeń	30

Drogi kliencie,

Gratulacje z powodu wyboru lodówki Asko. Produkt ten został zaprojektowany z myślą o prostej obsłudze i optymalnym komforcie.

Niniejsza instrukcja obsługi wyjaśnia, w jaki sposób można optymalnie wykorzystać to urządzenie. Niniejsza instrukcja zawiera informacje dotyczące obsługi urządzenia oraz informacje ogólne, które mogą być pomocne podczas jego użytkowania.

OSTRZEŻENIE!

Przed użyciem urządzenia należy zapoznać się z instrukcją bezpieczeństwa!

Przed pierwszym użyciem urządzenia należy dokładnie przeczytać niniejszą instrukcję i zachować ją do wykorzystania w przyszłości.

Połączenie z bazą danych EU EPREL

Koda QR, która znajduje się na etykiecie energetycznej dołączonej do urządzenia, zawiera link do strony internetowej, na której można zarejestrować urządzenie w bazie danych EU EPREL. Etykietę energetyczną, instrukcję obsługi oraz inne dokumenty dołączone do urządzenia należy zachować do ewentualnego wykorzystania w przyszłości. Informacje dotyczące działania produktu znajdują się również w bazie danych EU EPREL dostępnej na stronie internetowej <https://eprel.ec.europa.eu>, na której należy podać model oraz numer produktu. Dane te znajdują się na tabliczce znamionowej urządzenia. Dokładniejsze informacje o etykiecie energetycznej znajdują się na stronie internetowej www.theenergylabel.eu.

Przed rozpoczęciem użytkowania urządzenia należy dokładnie zapoznać się z instrukcją obsługi.

W treści instrukcji stosowane są przedstawione poniżej symbole, które posiadają podane obok nich znaczenia:

INFORMACJA!

Informacja, porada, wskazówka lub zalecenie

OSTRZEŻENIE!

Ostrzeżenie – ogólne niebezpieczeństwo

RYZYKO PORAŻENIA PRĄDEM ELEKTRYCZNYM!

Ostrzeżenie – niebezpieczeństwo porażenia prądem elektrycznym

NIEBEZPIECZEŃSTWO POŻARU!

Ostrzeżenie – niebezpieczeństwo pożaru

Instrukcje bezpieczeństwa

Przed instalacją i użytkowaniem urządzenia należy dokładnie zapoznać się z załączoną instrukcją. Producent nie ponosi odpowiedzialności, jeżeli nieprawidłowy montaż i użytkowanie spowoduje obrażenia i szkody. Instrukcję obsługi należy zawsze przechowywać razem z urządzeniem w celu późniejszego wykorzystania.

Bezpieczeństwo dzieci i osób narażonych

- Urządzenie nie jest przeznaczone do użytkowania przez osoby (włączając w to dzieci) o zmniejszonych możliwościach fizycznych, ruchowych czy umysłowych lub bez odpowiedniej wiedzy i doświadczenia, chyba że użytkują one urządzenie, będąc pod odpowiednim nadzorem i zgodnie ze wskazówkami osób, odpowiedzialnych za ich zdrowie.
- Dzieci podczas użytkowania urządzenia powinny znajdować się pod opieką i nie należy im pozwolić, aby się bawiły urządzeniem.
- Dzieci nie mogą czyścić i konserwować urządzenia bez nadzoru.
- Wszystkie opakowania należy przechowywać z dala od dzieci.

Tylko na rynek europejski

- Urządzenie to może być używane przez dzieci od 8 roku życia oraz osoby o obniżonych zdolnościach fizycznych, sensorycznych lub umysłowych albo nieposiadające doświadczenia i wiedzy, jeżeli zostały one poddane nadzorowi lub instruktażowi dotyczącemu użytkowania urządzenia w sposób bezpieczny i rozumieją związane z tym zagrożenia.
- Dzieci nie powinny bawić się urządzeniem.
- Dzieci nie mogą czyścić i konserwować urządzenia bez nadzoru.
- Dzieci w wieku od 3 do 8 lat mogą zarówno wkładać jak i wyjmować żywność z chłodziarki.

Ogólne bezpieczeństwo

- Lampa w tym urządzeniu AGD nadaje się tylko do oświetlania tego urządzenia. Lampa nie nadaje się do oświetlania pomieszczeń domowych.

- **OSTRZEŻENIE** – urządzenie przeznaczone jest do użytkowania w gospodarstwie domowym i podobnym otoczeniu, takim jak:
 - kuchnie dla pracowników sklepów, biur i w innych środowiskach pracy,
 - gospodarstwa agroturystyczne i jednostki noclegowe dla gości w hotelach, motelach i innych obiektach noclegowych,
 - obiekty, oferujące nocleg ze śniadaniem,
 - firmy cateringowe i inne jednostki tego typu, niebędące jednostkami sprzedaży detalicznej.

OSTRZEŻENIE!

- Otwory wentylacyjne, w obudowie urządzenia lub w zabudowie nie powinny być zatkane.
- Nie należy używać urządzeń mechanicznych ani innych środków przyspieszających proces odszraniania niż te zalecane przez producenta.
- Nie wolno uszkodzić obiegu czynnika chłodniczego.
- Nie używaj urządzeń elektrycznych wewnątrz komory przechowywania żywności w urządzeniu, chyba że są one typu zalecanego przez producenta.
- Do czyszczenia urządzenia nie należy używać strumienia wody ani pary wodnej.
- Urządzenie należy czyścić wilgotną, miękką ściereczką. Używaj tylko neutralnych detergentów. Nie używaj produktów ściernych, podkładek ściernych, rozpuszczalników lub metalowych przedmiotów.
- Nie przechowywać w tym urządzeniu substancji wybuchowych takich jak puszki aerozolowe z palnym propelentem.
- Jeśli przewód zasilający jest uszkodzony, aby uniknąć zagrożenia, musi zostać wymieniony przez producenta, serwisanta lub podobnie wykwalifikowane osoby.

OSTRZEŻENIE!

Zagrożenie odmrożeniem

Aby uniknąć oparzeń, nigdy nie wkładaj mrożonek do ust, ani ich nie dotykaj.

Instalacja

OSTRZEŻENIE!

Urządzenie powinno być podłączane wyłącznie przez zarejestrowanego instalatora.

- Zdejmij całe opakowanie.
- Nie instaluj ani nie używaj uszkodzonego urządzenia.
- Stosuj się do instrukcji montażu dołączonej do urządzenia.
- Zawsze zachowuj ostrożność podczas przenoszenia urządzenia, ponieważ jest ono ciężkie. Zawsze używaj rękawic ochronnych.
- Upewnij się, że powietrze może cyrkulować wokół urządzenia.
- Należy odczekać co najmniej 4 godziny, zanim urządzenie zostanie podłączone do sieci elektrycznej. Ma to na celu umożliwienie przepływu oleju z powrotem do sprężarki.
- Nie należy instalować urządzenia w pobliżu grzejników lub kucharek, piekarników lub płyt grzewczych.
- Nie instaluj urządzenia w miejscach narażonych na bezpośrednie działanie promieni słonecznych.
- Nie instalować urządzenia w miejscach zbyt wilgotnych lub zbyt zimnych, takich jak aneksy budowlane, garaże lub piwnice.
- Aby uniknąć zarysowania podłogi, podczas przesuwania urządzenia należy podnieść je za przednią krawędź.

OSTRZEŻENIE!

Podczas ustawiania urządzenia należy upewnić się, że przewód zasilający nie jest uwięziony lub uszkodzony.

Podłączenie elektryczne

OSTRZEŻENIE!

Ryzyko pożaru i porażenia prądem elektrycznym.

- Urządzenie musi być uziemione.
- Wszystkie połączenia elektryczne powinny być wykonane przez wykwalifikowanego elektryka.
- Należy upewnić się, że informacje elektryczne na tabliczce znamionowej zgadzają się z zasilaniem. Jeśli się nie zgadzają, należy skontaktować się z elektrykiem.
- Zawsze należy używać prawidłowo zainstalowanego gniazdka odpornego na wstrząsy.
- Nie należy używać adapterów i przedłużaczy z wieloma gniazdami.
- Należy upewnić się, że nie spowodujesz uszkodzenia elementów elektrycznych (np. wtyczki sieciowej, kabla sieciowego, sprężarki). Skontaktuj się z serwisem lub elektrykiem w celu wymiany elementów elektrycznych.
- Kabel sieciowy musi znajdować się poniżej poziomu wtyczki sieciowej.
- Wtyczkę sieciową należy podłączać do gniazdka sieciowego dopiero na końcu instalacji. Upewnij się, że po zakończeniu instalacji istnieje dostęp do wtyczki sieciowej.
- Aby odłączyć urządzenie, nie należy ciągnąć za kabel sieciowy. Zawsze należy ciągnąć za wtyczkę.
- **OSTRZEŻENIE!** Przyłączając urządzenie do sieci elektrycznej, nie należy stosować rozgałęźników elektrycznych lub przenośnych zasilaczy.
- Jeżeli urządzenie stacjonarne nie jest wyposażone w przewód zasilający i wtyczkę lub inne środki do odłączenia od sieci zasilającej, posiadające separację styków na wszystkich biegunach, które zapewniają pełne odłączenie w warunkach przepięcia kategorii III, środki do rozłączania muszą być włączone do stałego okablowania zgodnie z zasadami okablowania. Dotyczy to również urządzeń z przewodem zasilającym i wtyczką, gdy po

Instrukcje bezpieczeństwa

zainstalowaniu urządzenia wtyczka nie jest dostępna. Wymóg ten spełnia zastosowanie wyłącznika omipolarnego z separacją styków co najmniej 3 mm, zamontowanego w stałym okablowaniu.

Zastosowanie

OSTRZEŻENIE!

Ryzyko obrażeń, oparzeń, porażenia prądem elektrycznym lub pożaru.

- Nie należy zmieniać specyfikacji tego urządzenia.
- Nie wkładać do urządzenia innych urządzeń elektrycznych (np. lodziarni), chyba że producent określił, że mają one zastosowanie.
- Należy uważać, aby nie uszkodzić obiegu czynnika chłodniczego. Zawiera on izobuten (R600a), gaz ziemny o wysokim stopniu ekologiczności. Gaz ten jest łatwopalny.
- Jeśli dojdzie do uszkodzenia obiegu czynnika chłodniczego, należy upewnić się, że w pomieszczeniu nie ma płomieni ani źródeł zapłonu. Przewietrz pomieszczenie.
- Nie dopuść do tego, aby gorące przedmioty dotykały plastikowych części urządzenia.
- W urządzeniu nie wolno przechowywać łatwopalnego gazu i cieczy.
- Nie należy umieszczać w urządzeniu, w jego pobliżu lub na nim łatwopalnych produktów lub przedmiotów, które są nasączone łatwopalnymi produktami.
- Nie wolno dotykać kompresora lub skraplacza. Elementy te one gorące.

Pielęgnacja i czyszczenie

OSTRZEŻENIE!

Ryzyko obrażeń ciała lub uszkodzenia urządzenia.

- Przed przystąpieniem do konserwacji należy wyłączyć urządzenie i wyjąć wtyczkę sieciową z gniazdka sieciowego.

- Urządzenie w urządzeniu chłodniczym zawiera węglowodory. Konserwacją i ładowaniem urządzenia może zajmować się tylko wykwalifikowana osoba.
- Regularnie sprawdzaj odpływ urządzenia i w razie potrzeby oczyść go. Jeśli odpływ jest zatkany, rozmrożona woda zbiera się w dolnej części urządzenia.

Utylizacja

OSTRZEŻENIE!

Ryzyko urazu lub uduszenia się.

- Odłącz urządzenie od sieci elektrycznej.
- Odetnij kabel sieciowy i zutylizuj go.
- Zdejmij drzwi, aby uniemożliwić zamknięcie dzieci i zwierząt domowych wewnątrz urządzenia.
- Obieg czynnika chłodniczego i materiały izolacyjne urządzenia są przyjazne dla warstwy ozonowej.
- Pianka izolacyjna zawiera łatwopalny gaz. W celu uzyskania informacji na temat prawidłowej utylizacji urządzenia należy skontaktować się z urzędem gminy.
- Nie wolno dopuścić do uszkodzenia tej części urządzenia chłodniczego, która znajduje się w pobliżu wymiennika ciepła.

Instalacja i podłączenie

Wybór miejsca

- Umieść urządzenie w suchym i dobrze wentylowanym pomieszczeniu. Dopuszczalny zakres temperatur otoczenia dla urządzenia zależy od klasy klimatycznej urządzenia, która jest podana na tabliczce znamionowej.
- Nie umieszczaj urządzenia w pobliżu źródeł ciepła, takich jak kuchenka gazowa, grzejnik lub bojler, itp., i nie wystawiaj go na bezpośrednie działanie promieni słonecznych.

Opis	Klasa	Zakres temperatur otoczenia °C	Wilgotność względna
Rozszerzona umiarkowana	SN	+10 do +32	≤75%
Umiarkowana	N	+16 do +32	
Subtropikalna	ST	+16 do +38	
Tropikalna	T	+16 do +43	



INFORMACJA!

Urządzenie to nie jest przeznaczone do stosowania jako urządzenie do zabudowy.



OSTRZEŻENIE!

Nie należy umieszczać urządzenia w pomieszczeniu, w którym temperatura może spaść poniżej 5°C: urządzenie może nie działać prawidłowo lub ulec uszkodzeniu!



OSTRZEŻENIE!

Urządzenie nie jest przystosowane do pracy na zewnątrz i nie może być narażone na deszcz.

- Urządzenie musi być umieszczone w odległości co najmniej 5 cm od kuchenki elektrycznej lub gazowej i co najmniej 30 cm od grzejnika lub grzałki. Jeżeli odległości te nie mogą być zachowane, należy zamontować płytę izolacyjną.
- Urządzenie musi być umieszczone w odległości ok. 5 cm od ściany, tyłu i boków szafki. Szafka kuchenna nad lodówką musi mieć co najmniej 5 cm szczelinę między tylną ścianą szafki a ścianą. Jest to konieczne, aby zapewnić wystarczającą ilość powietrza chłodzącego dla kondensatora.
- Wtyczka zainstalowanego urządzenia musi być dostępna!



OSTRZEŻENIE!

Urządzenie należy zainstalować w pomieszczeniu z odpowiednią ilością powietrza. Na każde 8 gramów czynnika chłodniczego powinno przypadać co najmniej 1 m³ powietrza. Ilość czynnika chłodniczego jest podana na tabliczce znamionowej wewnątrz urządzenia.

- Szafka kuchenna, w której urządzenie ma być wbudowane, musi mieć w podstawie otwór o szerokości co najmniej 200 cm², aby umożliwić wystarczającą cyrkulację powietrza.

Instalacja i podłączenie

- Wylot powietrza z urządzenia znajduje się na górze. Upewnij się, że wylot nie jest zablokowany. Zablokowanie wylotu może spowodować uszkodzenie urządzenia.

Aby uniknąć obrażeń ciała lub uszkodzenia urządzenia, instalacja powinna być wykonywana przez co najmniej dwie osoby.



- Urządzenie musi stać poziomo lub być lekko przechylone do tyłu. Powinno być stabilne i umieszczone na solidnej podstawie. Z przodu urządzenie jest wyposażone w dwie regulowane nóżki, które mogą być użyte do jego wypoziomowania. Z tyłu znajdują się kółka, które ułatwiają instalację urządzenia (tylko w niektórych modelach).
- Po wypoziomowaniu urządzenia za pomocą regulowanych nóżek, wyreguluj dodatkową nóżkę, aby zapewnić urządzeniu większą stabilność.
- Jeżeli nie można tego uniknąć, zainstaluj panel izolacyjny. Aby osiągnąć znamionowy/minimalny pobór mocy, należy zawsze zapewnić 50 mm wolnej przestrzeni pomiędzy ścianą a tylną częścią urządzenia, a także nad urządzeniem. Zapewnij również odpowiednią cyrkulację powietrza po obu stronach urządzenia i nad nim.
- Urządzenie może być również ustawione obok lub pomiędzy szafkami kuchennymi lub szafami, albo przy ścianie. W takim przypadku urządzenie będzie pracować bez zarzutu, jednak może wzrosnąć zużycie prądu. Przestrzegaj minimalnej wolnej przestrzeni nad i za urządzeniem, jak pokazano na rysunku.
- Aby umożliwić wysuwanie lub wyjmowanie szuflad i półek, uwzględnij przestrzeń lub odstęp wymagany do otwarcia drzwi urządzenia (patrz schemat montażowy).

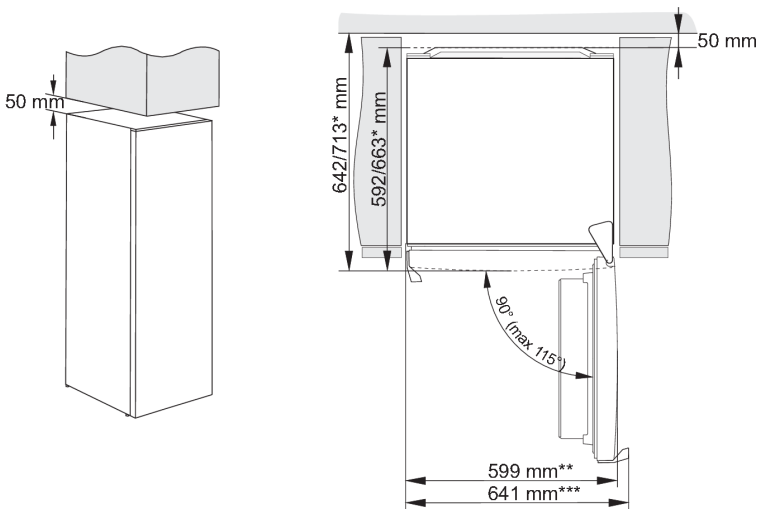

* w zależności od modelu

** model z uchwytem zintegrowanym

*** model z uchwytem zewnętrznym/wystającym

Instalacja i podłączenie

Podłączanie urządzenia

- Podłącz urządzenie do sieci elektrycznej za pomocą wtyczki. Gniazdko musi być uziemione. Napięcie znamionowe i częstotliwość wymagane dla urządzenia są podane na tabliczce znamionowej/etykiecie urządzenia wraz z podstawowymi informacjami.
- Urządzenie musi być podłączone do sieci elektrycznej i uziemione zgodnie z obowiązującymi normami i przepisami. Urządzenie może wytrzymać niewielkie wahania napięcia sieciowego do maksymalnego poziomu plus lub minus 6%.

⚠ OSTRZEŻENIE!

Jeżeli urządzenie nie będzie używane przez dłuższy okres czasu, należy je wyłączyć za pomocą odpowiedniego przycisku i odłączyć od sieci elektrycznej. Opróżnij, rozmroź i wyczyść urządzenie, a następnie pozostaw drzwiczki uchylone.

⚠ OSTRZEŻENIE!

W przypadku usterki lub przerwy w dostawie prądu nie należy otwierać komory zamrażarki, chyba że urządzenie było wyłączone z eksploatacji przez czas dłuższy podany na tabliczce znamionowej urządzenia (czas wzrostu temperatury). Po upływie tego czasu należy wykorzystać zamrożoną żywność lub zapewnić jej odpowiednie schłodzenie (na przykład poprzez przeniesienie do innego urządzenia).

Zestaw Side-by-Side

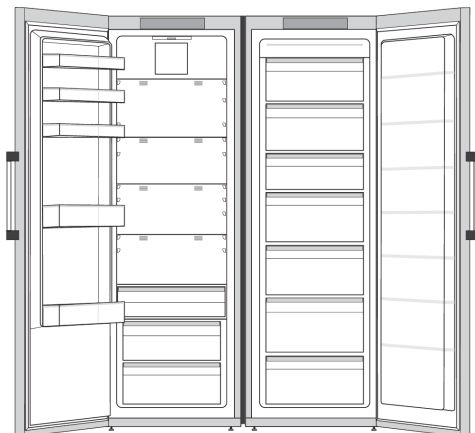

Możliwe jest ustawienie dwóch urządzeń obok siebie.

Dla zapewnienia prawidłowego montażu i długotrwałego funkcjonowania dwóch urządzeń umieszczonych obok siebie, konieczne jest użycie przeznaczonego do tego zestawu. Użycie zestawu side-by-side zapewni dokładne wyrównanie i stabilizację oraz wyeliminuje możliwość nadmiernego gromadzenia się kondensatu między sąsiednimi urządzeniami.

Ze względów bezpieczeństwa zestaw side-by-side powinien być zainstalowany wyłącznie przez autoryzowanego serwisanta!

💡 INFORMACJA!

Więcej informacji można uzyskać u lokalnego dystrybutora firmy Asko lub na stronie internetowej firmy Asko w danym kraju.

Zanim po raz pierwszy użyjesz urządzenia

Nie podłączaj urządzenia do sieci elektrycznej, dopóki nie przeczytasz uważnie instrukcji prawidłowego i bezpiecznego korzystania z urządzenia. Ponieważ niniejsze instrukcje dotyczą różnych typów i modeli, może się zdarzyć, że instrukcje obsługi odnoszą się do ustawień lub części, które nie są dostępne w Twoim urządzeniu. Zalecamy, aby zachować te instrukcje do wykorzystania w przyszłości. Jeśli sprzedajesz urządzenie, dołącz je do niego.

Sprawdź urządzenie pod kątem uszkodzeń i/lub nieprawidłowości. Jeśli urządzenie jest uszkodzone, skontaktuj się ze sklepem, który Ci je sprzedał.

Przed podłączeniem urządzenia do sieci elektrycznej, odczekaj co najmniej 4 godziny, aż odstanie w pozycji pionowej. Zmniejsza to ryzyko nieprawidłowego działania urządzenia w wyniku oddziaływania transportu na urządzenie chłodnicze.

Przed pierwszym użyciem urządzenia należy wyczyścić wnętrze i wszystkie wewnętrzne akcesoria letnią wodą i neutralnym środkiem czyszczącym. Wytrzyj czyszczone elementy ściereczką z czystą wodą, a następnie dokładnie je wysusz.

Jeśli urządzenie jest używane po raz pierwszy, nie wkładaj do niego jedzenia, dopóki temperatura nie spadnie do ustawionej wartości.

Wskazówki dotyczące oszczędzania energii





- Zainstaluj urządzenie zgodnie z instrukcją obsługi.
- Nie należy otwierać drzwi szerzej niż jest to konieczne.
- Nigdy nie zakrywaj ani nie zasłaniaj otworów wentylacyjnych.
- Uszkodzoną uszczelkę drzwi należy jak najszybciej wymienić.
- Przechowywać żywność w dobrze zamkniętych pojemnikach lub odpowiednim opakowaniu.
- Przed włożeniem żywności do urządzenia odczekać aż ostygnie ona do temperatury pokojowej.
- Żywność rozmrażać w komorze chłodziarki.
- Konwencjonalną zamrażarkę należy rozmrażać, gdy na jej wnętrzu utworzy się warstwa szronu lub lodu o grubości około 2-3 milimetrów.
- Rozmieść półki równomiernie w komorze lodówki. Umieszczaj żywność w taki sposób, aby powietrze mogło swobodnie krążyć w urządzeniu (postępuj zgodnie z zaleceniami dotyczącymi rozmieszczenia żywności załączonymi do instrukcji).
- Im niższa jest ustawiona temperatura, tym większe jest zużycie energii.
- Jeśli urządzenie jest wyposażone w wentylator, upewnij się, że otwory wentylacyjne są drożne.

Odwrócenie kierunku otwierania drzwi

Kierunek, w którym otwierają się drzwi urządzenia, można odwrócić.

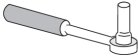
Ostrzeżenie: Przed rozpoczęciem zmiany kierunku otwierania drzwi urządzenie należy odłączyć z sieci elektrycznej!

Wymagane narzędzia:

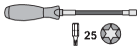
	klucz nasadkowy nr 8
	wkrętak krzyżowy
	wkrętak płaski
	klucz widłowy nr 8
	Torx T25

Uwaga:

- O ile zajdzietaka potrzeba, w celu łatwiejszego dostępu urządzenie można przechylić, korzystając przy tym z pomocy jeszcze jednej osoby lub też położyć je na miękkim podłożu, aby zapobiec uszkodzeniu. W celu zmiany kierunku otwierania drzwi należy kierować się poniższymi wskazówkami.

1.

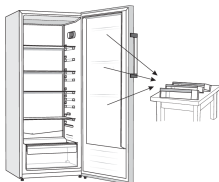

Urządzenie należy ustawić pionowo, otworzyć drzwi, usunąć z drzwi urządzenia wszystkie półki (aby podczas zamierzanych działań nie uległy uszkodzeniu), a następnie zamknąć drzwi.

2.

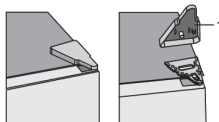

Zdjąć należy osłonę górnego zawiasu (1).

3.

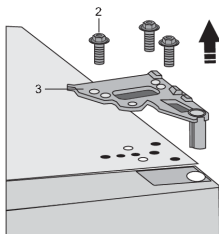

Odkręcić należy wkręty (2) i zdjąć zawias (3). W międzyczasie należy podtrzymywać drzwi, aby nie spadły.

Odwrócenie kierunku otwierania drzwi

4.



Wymij drzwi z dolnego zawiasu, ostrożnie podnosząc je prosto do góry. Połóż drzwi na gładkiej powierzchni.

5.

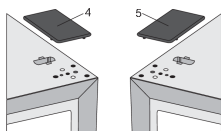

Z torebki należy wyjąć zaślepkę (prawą) (4) i umieścić ją tam, gdzie uprzednio znajdował się usunięty właśnie górny zawias. Zaślepkę z drugiej strony (5), znajdującą się tam, gdzie teraz zamierza zamocować się zawias, należy natomiast usunąć i zachować.

6.

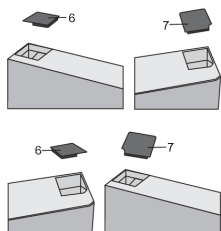

Zdejmij zaślepkę (6) z lewej strony drzwi. Następnie zdejmij zaślepkę (7) z prawej strony drzwi. Umieść zaślepkę (7) po lewej stronie drzwi, a także umieść zaślepkę (6) po prawej stronie drzwi.

7.

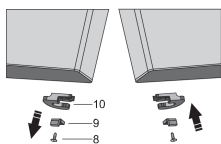

Odkręć należy wkręt (8) i usunąć zatrzask drzwi (10) oraz ogranicznik drzwi (9). Następnie na przeciwległą stronę drzwi za pomocą wkręta (8) należy przykręcić załączony w woreczku zatrzask drzwi oraz ogranicznik drzwi (9). Zatrzask drzwi (10) należy zachować do ewentualnego późniejszego użytku.

8. Przechyl urządzenie do tyłu i zdejmij regulowaną nóżkę (11).

9.

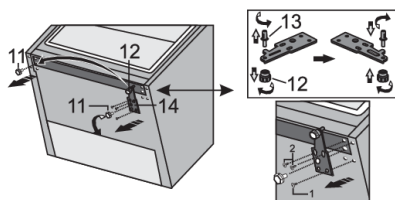

Odkręć trzy śruby z dolnego zawiasu (14) i wyjmij go. Zdejmij dodatkową stopkę (12) z dolnego sworznia zawiasu (13). Odkręć trzpień (13) z dolnego zawiasu i przykręć go po przeciwnej stronie zawiasu wraz z dodatkową stopką (12).

Odwrócenie kierunku otwierania drzwi

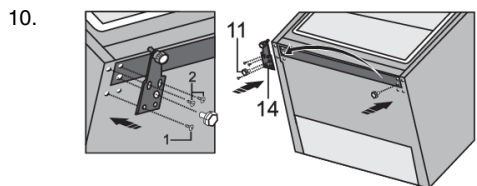

Odkręć trzy śruby z dolnego zawiasu (14) i wyjmij go. Zdejmij dodatkową stopkę (12) z dolnego sworznia zawiasu (13). Odkręć trzpień (13) z dolnego zawiasu i przykręć go po przeciwnej stronie zawiasu wraz z dodatkową stopką (12).

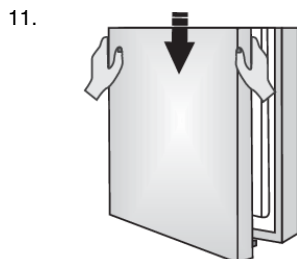

Umieść drzwi na dolnym zawiasie i użyj wkrętów (2) do zamocowania górnego zawiasu (3). Przytrzymaj drzwi w miejscu podczas ich pozycjonowania.

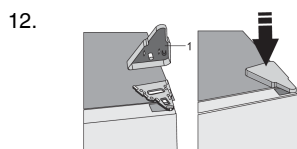
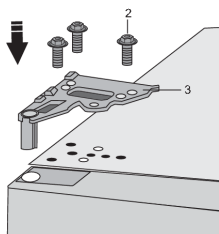

Umieścić należy osłonę górnego zawiasu (1).

13. Otwórz drzwi i umieść stojaki/półki drzwiowe. Zamknij drzwi ponownie.

Wymiana uchwytu

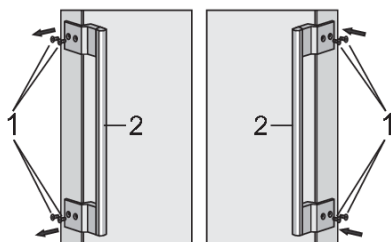

Odkręć wkręty (1) jak pokazano na rysunku. Obróć uchwyt (2) o 180° i załóż go po przeciwnej stronie. Następnie dokręć śruby (1).

Ten produkt zawiera źródło światła o klasie efektywności energetycznej G.

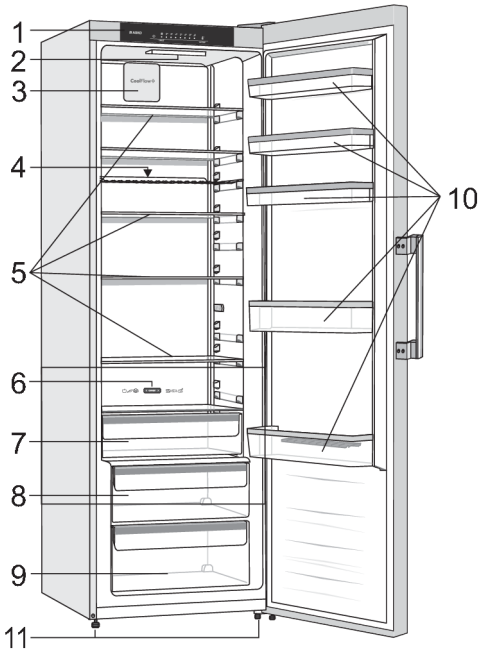

1. Panel sterowania
2. Oświetlenie LED
3. CoolFlow*
4. Półka na butelki
5. Szklane półki
6. Suwak do przekształcenia szuflady MultiZone w pojemnik na owoce i warzywa *
7. Szuflada MultiZone *
8. Szuflada na owoce i warzywa z kontrolą wilgotności *
9. Szuflada na owoce i warzywa
10. Przegrody drzwiowe
11. Stopka

CoolFlow

System ten tworzy optymalną cyrkulację powietrza, aby utrzymać stałą temperaturę w całej komorze lodówki. Otwory wokół wentylatora nie mogą być zasłonięte ani zatkane.

Opis urządzenia

Półka

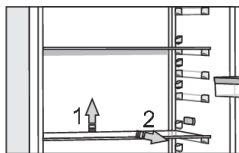

Puste półki można rozmieścić według własnego uznania z wykorzystaniem dowolnych prowadnic chłodziarki, bez konieczności wyjmowania półek z chłodziarki. Aby przesunąć półkę lub wyjąć ją z lodówki, należy lekko unieść ją z tyłu, pociągnąć do siebie, a następnie przesunąć lub wyjąć z urządzenia. Szybko psującą się żywność należy przechowywać z tyłu półki, gdzie temperatura jest najniższa.

Półka na butelki

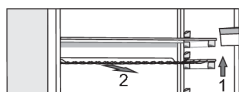

- Niektóre modele wyposażone są także w drucianą półkę na butelki. Jest ona zabezpieczona przed przypadkowym wyciągnięciem. Można ją wyciągnąć tylko wtedy, gdy jest ona pusta. Aby ją wyciągnąć, podnieś ją lekko z przodu i pociągnąć do siebie. Założyć półkę na butelki, tak by długość butelek nie uniemożliwiła zamknięcia drzwi. Na półce można położyć maksymalnie 9 butelek o objętości 0,75 l lub łącznej masie 13 kg – patrz etykieta po prawej stronie wnętrza urządzenia.
- Na półce tej można także kłaść (wzdłuż lub w szerz) puszki.

Szuflada na owoce i warzywa z kontrolą wilgotności

- Znajdujący się w dolnej części pojemnik jest przeznaczony do przechowywania owoców i warzyw. Zapewnia on wilgotność i zapobiega wysuszeniu żywności.
- Wilgotność w półce jest kontrolowana automatycznie, w zależności od rodzaju i ilości włożonej do niej żywności.

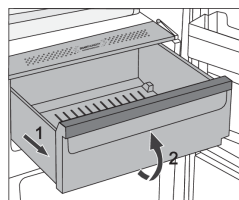

- Wyciąganie pojemnika:
 - Aby wyjąć szufladę, wysuń ją do oporu (1). Następnie podnieś przednią część (2) do góry i całkowicie wyciągnąć pojemnik.

Szuflada MultiZone (Tylko w niektórych modelach)

Komora **MultiZone** umożliwia przechowywanie szerokiej gamy świeżych produktów spożywczych nawet do trzech razy dłużej niż w konwencjonalnej lodówce. Żywność pozostaje dłużej świeża, zachowując smak i składniki odżywcze. Temperatura w tej szufladzie zależy od ustawień temperatury w komorze lodówki, temperatury otoczenia, częstotliwości otwierania drzwi oraz ilości umieszczonej w niej żywności.

Aby uzyskać temperaturę około 0°C w szufladzie **MultiZone** zalecamy ustawienie temperatury w komorze lodówki na 4°C lub niższą. Temperatura w szufladzie ZeroZone może spaść poniżej 0°C. Dlatego żywność wrażliwą na temperaturę należy umieścić w górnych częściach lodówki.

Dla uzyskania optymalnych wyników szuflada powinna być całkowicie zamknięta.

- Przy zakupie żywności sprawdzać, czy jest ona świeża, ponieważ będzie to miało decydujący wpływ na jej jakość, a także to, jak długo będzie można ją przechowywać w lodówce.
- Przechowywać żywność w zamkniętych pojemnikach lub odpowiednim opakowaniu, aby zapobiec wydzielaniu lub pochłanianiu przez nią zapachów.
- Wyjmować żywność z szuflady na 30 do 60 minut przed użyciem, tak by umożliwić rozwinięcie się aromatu i smaku w temperaturze pokojowej.
- Do żywności wrażliwej na niską temperaturę i nieodpowiedniej do przechowywania w szufladzie **MultiZone** należą: ananas, awokado, banany, oliwki, ziemniaki, bakłażan, ogórki, fasola, papryka (papryka roczna), melony, arbuzy, dynie, kabaczki, cukinie itp.

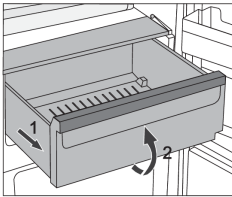

- Wyjmowanie szuflady:
 - Wyciągnąć szufladę aż się zablokuje.
 - Następnie podnieść ją z przodu do góry i wyciągnąć całkowicie na zewnątrz.

Przekształcanie szuflady MultiZone w szufladę na owoce i warzywa

- Jeżeli stwierdzisz, że potrzebujesz dodatkowego miejsca na owoce i warzywa, możesz przekształcić szufladę MultiZone w szufladę na owoce i warzywa.

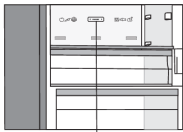

- Aby to zrobić, użyj suwaka w następujący sposób:
 - aby wykorzystać szufladę jako strefę **MultiZone**: przesunąć suwak w prawo,
 - Aby wykorzystać szufladę jako **suzufladę na owoce i warzywa**: przesunąć suwak w lewo.

💡 INFORMACJA!

Gdy funkcja **Convert**, jest aktywna, (świeci kontrolka nad symbolem **D**) szuflada będzie funkcjonować jako **pojemnik na owoce i warzywa** niezależnie od ustawienia i pozycji suwaka. Nawet jeśli suwak zostanie ustawiony w pozycji **MultiZone**, temperatura w szufladzie nie będzie zbliżona do 0°C, co może prowadzić do psucia się żywności. Dlatego zalecamy przeniesienie żywności wrażliwej na wyższe temperatury w bardziej odpowiednie miejsce.

Opis urządzenia

Półki drzwiowe

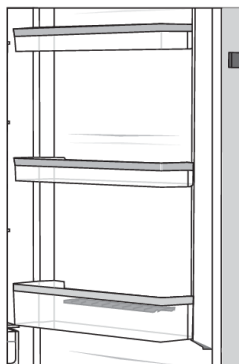

Wewnętrzna część drzwi chłodziarki jest wyposażona w półki przeznaczone do przechowywania sera, masła, jajek, jogurtu i innych małych opakowań, tubek, puszek, itp.

Możesz ułożyć półki według własnego uznania, podnosząc je lekko z rowków, które utrzymują je na miejscu i przesuwać w wybrane miejsce, upewniając się, że wejdą w inne rowki.

Dolna półka przeznaczona jest do przechowywania butelek.

Maksymalne obciążenie każdej z półek w drzwiach wynosi 5 kg.

CoolFlow

- Zaawansowany system wentylatorów CoolFlow równomiernie rozprowadza temperaturę w całej lodówce. Powietrze stwarza swojego rodzaju naturalny mikroklimat, dlatego świeże produkty pozostaną dłużej świeże. System ten umożliwi również wstawienie jedzenia na którąkolwiek z półek w chłodziarce, ponieważ nie ma różnic temperaturowych.

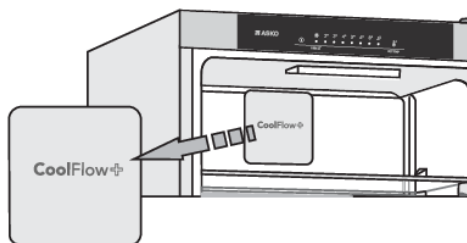

AdaptTech

Innowacyjna technologia czujników pozwala dostosować pracę urządzenia do nawyków lub zachowania użytkownika. Inteligentny system adaptacyjny nadzoruje, analizuje i rejestruje z codzienną i cotygodniową częstotliwością użytkowanie urządzenia dostosowując jego działanie do rozpoznanych wzorców. Jeśli urządzenie jest w stanie przewidzieć zwiększoną częstotliwość otwierania drzwi, może wcześniej automatycznie obniżyć temperaturę, aby zapobiec wzrostowi temperatury żywności, gdy drzwi otwierane są częściej. Urządzenie będzie również przewidywało wkładanie do chłodziarki lub zamrażarki większych ilości żywności i dostosowywało się poprzez intensywniejsze chłodzenie lub zamrażanie.

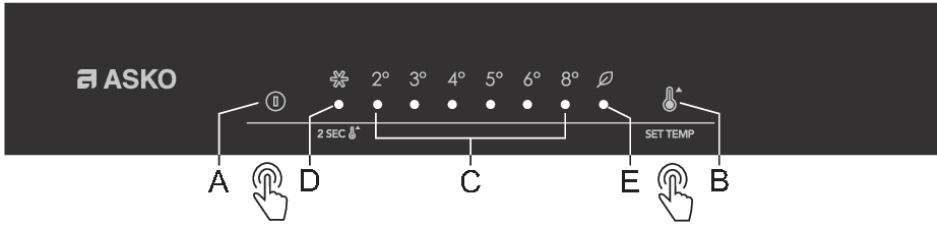

- A. **Przycisk włączenia/ wyłączenia**
- B. **Przycisk regulacji temperatury i funkcji dodatkowych**
- C. **Wyświetlenie ustawionej temperatury**
Świeci lampka sygnalizacyjna pod ustawioną temperaturą
- D. **Wskaźnik funkcji intensywnego chłodzenia (super cool)**
Jeżeli uruchomione zostało intensywne chłodzenie (super cool), lampka **D** będzie się świecić.
- E. **Wyświetlenie działania funkcji Eco**
Świeci lampka sygnalizacyjna nad symbolem **E**, jeżeli aktywna jest funkcja **Eco**

Aby ustawić żądaną temperaturę w urządzeniu albo funkcję **Eco**, należy tego dokonać, wielokrotnie przyciskając przycisk **B**. Ustawienia następują po sobie, przesuując się w kręgu od prawej do lewej. Trzy sekundy po zwolnieniu przycisku ustawienie zostanie zachowane automatycznie i zaczną świecić odpowiedni symbol.

Intensywne chłodzenie należy włączyć/wyłączyć, przyciskając przycisk **B** i przytrzymując go przez kilka sekund.

Włączanie/wyłączanie urządzenia

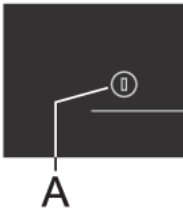

Włączenie urządzenia: naciśnij przycisk **A**.

Wyłączenie urządzenia: ponownie przycisnąć należy przycisk **A** i przytrzymać go przez 2 sekundy (urządzenie jest wyłączone, ale wciąż znajduje się pod napięciem elektrycznym).

Regulacja temperatury we urządzeniu

💡 INFORMACJA!

Domyślnym ustawieniem fabrycznym jest zalecana temperatura 4 °C.

Po włączeniu urządzenia osiągnięcie temperatury może zająć kilka godzin. Dopóki temperatura nie spadnie do wybranego ustawienia, nie wkładać do chłodziarki żadnej żywności.

Obsługa urządzenia

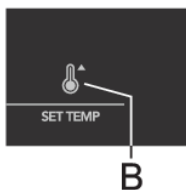

- Żądaną temperaturę należy ustawić za pomocą przycisku **B**.
- Przycisk **B** należy przycisnąć tyle razy, aż zacznie świecić lampka sygnalizacyjna nad żądaną temperaturą.
- Ustawienia zmieniają się w kręgu, od prawej do lewej.

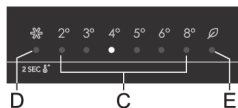

Cyfry 2, 3, 4, 5, 6 i 8 oznaczają temperaturę w °C w urządzeniu.

- Zalecane ustawienie temperatury wynosi 4 °C. W tej temperaturze jakość i świeżość żywności zostaje zachowana dłużej.
- Jeśli temperatura w pomieszczeniu, w którym urządzenie jest zainstalowane, spadnie poniżej 16 °C, zalecamy ustawienie temperatury niższej niż 4 °C.

Intensywne chłodzenie (super cool)

💡 INFORMACJA!

Ustawienie należy stosować przy pierwszym włączeniu urządzenia, przed jego czyszczeniem oraz na 24 godziny przedstawieniem większej ilości żywności do zamrażarki.

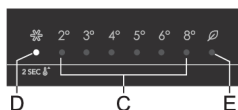

Włączenie: Intensywne zamrażanie należy włączyć, przyciskając przycisk **B** i przytrzymując go do momentu, aż zacznie świecić lampka **D**.

💡 INFORMACJA!

Po włączeniu funkcji intensywnego chłodzenia urządzenie będzie działało z maksymalną mocą. W tym czasie praca może być trochę głośniejsza.

Wyłączenie: ponownie należy przycisnąć przycisk **B** i przytrzymać go do momentu, aż zgaśnie lampka **D**. Jeśli funkcja intensywnego chłodzenia nie zostanie wyłączona ręcznie, wyłączy się automatycznie (po ok. 9 godzinach), a temperatura powróci do ostatniej wartości, jaka była ustawiona.

- W przypadku przerwy w dostawie energii elektrycznej w czasie działania intensywnego chłodzenia (super cool), funkcja się ponownie uruchomi, gdy dostępne będzie zasilanie energią elektryczną.

Funkcja Eco

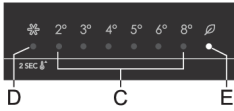

Włączenie: Aby włączyć funkcję **Eco**, naciśnij przycisk **B** (wielokrotnie), aż zaświeci się kontrolka **E**. Urządzenie będzie wówczas działać z najbardziej optymalnie ustawionymi funkcjami.

Wyłączenie: funkcję Eco należy wyłączyć, wybierając żądaną temperaturę za pomocą przycisku **B**.

Alarm wysokiej temperatury

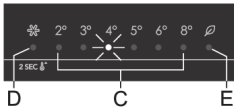

W przypadku zbyt wysokiej temperatury w urządzeniu włączy się alarm dźwiękowy (przerwany dźwięk) i pod wartością ustawionej temperatury **C** będzie pulsować lampka sygnalizacyjna.

Po każdym włączeniu urządzenia za pomocą przycisku **A**, urządzenie uruchamia 24-godzinne opóźnienie włączenia alarmu dźwiękowego. Jeżeli w tym czasie urządzenie nie osiągnie odpowiedniej temperatury, włączy się alarm dźwiękowy.

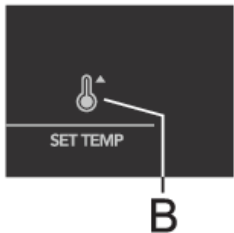

Wyłączenie alarmu:

- Alarm dźwiękowy należy wyłączyć za pomocą przycisku **B**. Jeżeli alarm nie zostanie wyłączony, włączyć się będzie co pół godziny i pozostanie aktywny przez około 15 minut.
- Jednym przyciśnięciem przycisku **B** wyłącza się alarm dźwiękowy, kolejnym przyciśnięciem tego przycisku zmienia się natomiast ustawienia urządzenia.
- Pod wartością ustawionej temperatury **C** pulsować będzie lampka sygnalizacyjna, dopóki urządzenie nie osiągnie odpowiedniej temperatury.

Alarm otwartych drzwi

Jeśli drzwi pozostaną otwarte na dłużej niż 2 minuty, włączy się alarm dźwiękowy (powtarzający się dźwięk). Jeżeli alarm dźwiękowy nie zostanie wyłączony, po upływie 10 minut wyłączy się sam.

Aby wyłączyć alarm: aby wyłączyć alarm, zamknij drzwi urządzenia.

☀ INFORMACJA!

Jeżeli alarm zostanie wyłączony za pomocą przycisku **B**, w przypadku nadal otwartych drzwi, ponownie włączy się po upływie 4 minut.

INFORMACJA!

Jeżeli drzwi pozostaną otwarte dłużej niż przez 10 minut, alarm dźwiękowy się wyłączy i nad wartością "8°" zacznie pulsować lampka sygnalizacyjna. Urządzenie zacznie działać w trybie awaryjnym, aby mimo otwartych drzwi, zapewnić jak najlepsze chłodzenie, zapobiegając tym samym zepsuciu się przechowywanej żywności.

Zalecane rozmieszczenie

Sekcje komory chłodziarki

- Górna sekcja: konserwy, chleb, wino, makarony itp.
- Sekcja środkowa: produkty mleczne, dania gotowe, desery, napoje bezalkoholowe, piwo i żywność gotowana itp.
- Sekcja dolna: mięso, produkty mięsne, delikatesy.

INFORMACJA!

Żywność, która szybko się psuje, należy przechowywać na końcu półki lub w tylnej części szuflady w najniższej temperaturze.

OSTRZEŻENIE!

Nie należy przechowywać w lodówce owoców (bananów, ananasów, papai, owoców cytrusowych) i warzyw (cukinii, pomidorów, bakłażanów, ogórków, słodkiej papryki i ziemniaków) wrażliwych na niskie temperatury.

Sekcje drzwi

- Górna/środkowa komora drzwi: jajka, masło, sery i sosy itp.
- Dolna komora drzwi: napoje, puszki i butelki itp.

Zapobieganie kontaminacji żywności

Należy stosować się do poniższych wskazówek, aby uniknąć kontaminacji żywności:

- Otwieranie drzwiczek urządzenia na dłużej może w istotny sposób podwyższyć temperaturę w określonych strefach urządzeniach.
- Regularnie należy czyścić powierzchnie, które mogą wejść w kontakt z żywnością, oraz dostępny system odpływowy.
- Surowe mięso i ryby należy w chłodziarce przechowywać w do tego przeznaczonych naczyniach, aby nie weszły w kontakt z pozostałą żywnością.
- Jeżeli urządzenie będzie przez dłuższy czas puste, należy je wyłączyć, rozmrozić, oczyścić, wysuszyć i pozostawić otwarte drzwiczki, aby zapobiec powstaniu pleśni w urządzeniu.

Przechowywanie żywności

Przechowywanie świeżej żywności w lodówce

Ważne zalecenia dotyczące przechowywania świeżej żywności

- Aby zapewnić jakość świeżej żywności, ważne jest, aby:
 - żywność była dobrze zapakowana;
 - urządzenie miało właściwą temperaturę;
 - urządzenie było czyste.
- Zwrócić uwagę na datę przydatności do spożycia podaną na opakowaniu żywności.
- Żywność wkładaj do lodówki w szczelnie zamkniętych pojemnikach lub w odpowiednich opakowaniach. Zapobiegnie to gromadzeniu się lub rozprzestrzenianiu zapachów i zapewni suchość żywności.
- Nie należy przechowywać w lodówce materiałów łatwopalnych, niestabilnych lub wybuchowych.
- Otwarte butelki należy przechowywać w pozycji pionowej i szczelnie je zamykać.
- Niektóre roztwory organiczne, takie jak olejki eteryczne w skórce cytryny i pomarańczy oraz kwas masłowy, które mają długotrwały kontakt z tworzywami sztucznymi, mogą wnikać w materiał i powodować jego przedwczesne starzenie się.
- Nieprzyjemny zapach wskazuje na to, że urządzenie nie jest czyste lub zawiera zepsutą żywność (patrz rozdział "Konserwacja").
- Wyjmij z lodówki łatwo psujące się produkty spożywcze, jeśli przez dłuższy czas nie będzie Cię w domu.

Rozmrażanie urządzenia Automatyczne odszranianie komory chłodziarki

Komora chłodziarki jest od czasu do czasu automatycznie odszraniana.

Czyszczenie urządzenia

OSTRZEŻENIE!

Przed rozpoczęciem czyszczenia należy wyłączyć urządzenie i wyjąć wtyczkę z gniazdka.

OSTRZEŻENIE!

Nie należy używać ściernych środków czyszczących, ponieważ mogą one uszkodzić powierzchnię.

INFORMACJA!

Aktywuj funkcję intensywnego mrożenia na 24 godziny przed planowanym wyczyszczenie zamrażarki.

- Regularnie czyść wnętrze urządzenia letnią wodą. W razie potrzeby dodaj do wody neutralny środek czyszczący lub specjalny środek do czyszczenia lodówek. Wyczyść wszystkie powierzchnie za pomocą miękkiej ściereczki. Wytrzyj czyszczone elementy ściereczką zwilżoną czystą wodą i dokładnie wysusz.
- Nie należy wkładać części urządzenia do zmywarki do naczyń: może to spowodować ich uszkodzenie.
- Jednostka kondensatora, znajdująca się obok kompresora z tyłu urządzenia (tylko w niektórych modelach), musi być utrzymywana w czystości, wolna od kurzu i innych zanieczyszczeń. Od czasu do czasu wyczyść ją za pomocą miękkiej niemetalowej szczotki lub odkurzacza.

OSTRZEŻENIE!

Jeżeli urządzenie nie będzie używane przez dłuższy okres czasu, należy je wyłączyć za pomocą odpowiedniego przycisku i odłączyć od sieci elektrycznej. Opróżnij, rozmroź i wyczyść urządzenie, a następnie pozostaw drzwiczki uchylone.

Tabela usterek

Jeśli masz wątpliwości, czy urządzenie działa prawidłowo, nie powinieneś od razu zakładać, że jest ono wadliwe. Zalecamy, aby w każdym przypadku sprawdzić punkty przedstawione w poniższej tabeli.

Problem	Przyczyna/rozwiązanie
Urządzenie jest podłączone do prądu, ale nie działa.	<ul style="list-style-type: none">• Upewnić się, że w gniazdku elektrycznym jest napięcie i urządzenie zostało włączone.
Instalacja chłodnicza pracuje bez przerwy przez długi okres czasu:	<ul style="list-style-type: none">• Zbyt wysoka temperatura otoczenia.• Drzwi otwierane zbyt często lub na zbyt długi czas.• Nieprawidłowe zamknięcie drzwi (ewentualne zabrudzenia uszczelki, źle dopasowane drzwi, uszkodzenie uszczelki, itp.).• Zbyt dużo świeżej żywności włożonej za jednym razem.
Nadmierne osadzanie się lodu na tylnej ściance wewnątrz chłodziarki:	<ul style="list-style-type: none">• Drzwi otwierane zbyt często lub na zbyt długi czas.• Włożenie ciepłej żywności do chłodziarki.• Kontakt żywności lub pojemników z tylną wewnętrzną ścianką chłodziarki.• Nieszczelność drzwi.• Jeśli uszczelka zabrudziła lub uszkodziła się, przeczyszczyć i wymienić ją.
Oświetlenie LED nie działa:	<ul style="list-style-type: none">• Jeśli oświetlenie LED nie działa, wezwać serwisanta.• Nie próbować naprawiać oświetlenia LED samemu ze względu na niebezpieczeństwo kontaktu z wysokim napięciem!
Lampka sygnalizacyjna pod wyświetleniem ustawionej temperatury pulsuje:	<ul style="list-style-type: none">• Drzwi otwierane zbyt często lub na zbyt długi czas.• Nieprawidłowe zamknięcie drzwi (ewentualne zabrudzenia uszczelki, źle dopasowane drzwi, uszkodzenie uszczelki, itp.).• Długotrwała przerwa w dopływie prądu.• Zbyt dużo świeżej żywności włożonej za jednym razem.
Lampka sygnalizacyjna pod wskaźnikiem D lub E miga:	<ul style="list-style-type: none">• Klawisze czujników nie reagują. Wezwij serwis w celu naprawy.• Dopóki urządzenie nie zostanie naprawione przez technika serwisowego, będzie pracować w trybie bezpiecznym. Urządzenie będzie automatycznie utrzymywać optymalną temperaturę.
Lampka pod wskaźnikiem "3" miga:	<ul style="list-style-type: none">• Błąd lub usterka czujnika temperatury. Wezwij serwis w celu naprawy. Dopóki urządzenie nie zostanie naprawione przez technika serwisowego, będzie pracować w trybie bezpiecznym. Urządzenie będzie automatycznie utrzymywać optymalną temperaturę.

Ciąg dalszy tabeli z poprzedniej strony.

Problem	Przyczyna/rozwiązanie
Lampka pod wskaźnikiem "4" miga:	<ul style="list-style-type: none"> Awaria wentylatora komory. Wezwij serwis w celu naprawy. Urządzenie nie może pracować normalnie. Przenieś żywność w chłodne miejsce i wyłącz urządzenie.
Lampka pod wskaźnikiem "4" miga szybko:	<ul style="list-style-type: none"> Awaria wentylatora komory kondensatora. Wezwij serwis w celu naprawy. Urządzenie nie może pracować normalnie. Przenieś żywność w chłodne miejsce i wyłącz urządzenie.
Lampka pod wskaźnikiem "7" miga:	<ul style="list-style-type: none"> Drzwi otwarte zbyt długo. Zamknij drzwi. Jeśli drzwi nie są otwarte lub jeśli lampka pod wskaźnikiem „-16” nadal miga od zamknięcia drzwi, oznacza to, że wystąpiła awaria czujnika drzwi. Należy wezwać serwis w celu dokonania naprawy. Urządzenie będzie pracować w trybie bezpiecznym do momentu ponownego sparowania. Urządzenie będzie automatycznie utrzymywać optymalną temperaturę.

Jeśli nie można rozwiązać problemu, należy skontaktować się z centrum serwisowym. W takim przypadku należy podać typ, model i numer seryjny podany na tabliczce znamionowej lub etykiecie umieszczonej wewnątrz urządzenia.

Utylizacja opakowań i urządzeń

To urządzenie jest wykonane z materiałów nienaruszających równowagi ekologicznej. Po zakończeniu okresu użytkowania urządzenie należy zutylizować w odpowiedzialny sposób. W celu uzyskania informacji na temat tej metody należy skontaktować się z lokalnymi władzami.

INFORMACJA!

Patrz również rozdział "Utylizacja" w instrukcji bezpieczeństwa.

Opakowanie urządzenia może być poddane recyklingowi. Mogły zostać użyte następujące materiały:

- Karton.
- Folia polietylenowa (PE).
- Polistyren wolny od CFC (twarda pianka PS).

Materiały te muszą być utylizowane w sposób odpowiedzialny i zgodnie z przepisami rządowymi.



Urządzenie jest oznaczone przekreślonym symbolem pojemnika na kółkach, aby zwrócić uwagę na wymóg osobnej utylizacji domowych urządzeń elektrycznych. Oznacza to, że urządzenie nie może być wyrzucane do niesegregowanych odpadów domowych po zakończeniu jego okresu użytkowania. Urządzenie musi zostać przewiezione do specjalnego miejsca przetwarzania odpadów komunalnych w celu ich oddzielenia lub do sprzedawcy, który świadczy tę usługę.

Gromadzenie i utylizacja sprzętu gospodarstwa domowego oddzielnie pozwala uniknąć szkodliwych skutków dla ludzi i środowiska. Zapewnia to możliwość odzysku materiałów użytych do produkcji urządzenia oraz osiągnięcie znacznych oszczędności w zużyciu energii i surowców.



Deklaracja zgodności

Niniejszym oświadczamy, że nasze produkty są zgodne z obowiązującymi europejskimi dyrektywami, rozporządzeniami i wymaganiami, jak również ze wszystkimi wymaganiami zawartymi w normach, do których się odwołujemy.

ASKO

Inspired by Scandinavia

Instrukcję obsługi urządzenia można znaleźć również na naszych stronach internetowych: www.asko.com

