

# DJI MINI 3

## Instrukcja obsługi

v1.0 2022.11

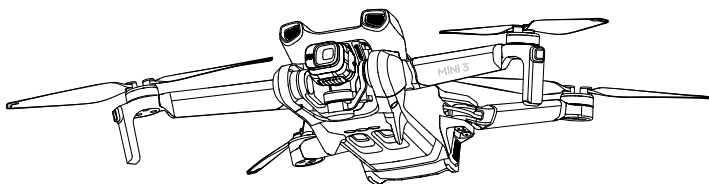

## Wyszukiwanie słów kluczowych

Szukaj słów kluczowych, takich jak "akumulator" i "instalacja", aby znaleźć odpowiedni temat. Jeśli do czytania tego dokumentu używasz programu Adobe Acrobat Reader, naciśnij Ctrl+F w systemie Windows lub Command+F w systemie Mac, aby rozpocząć wyszukiwanie.



## Nawigowanie do rozdziału

Naciśnij rozdział w spisie treści, aby natychmiast się tam przenieść.



## Drukowanie

Dokument ten można drukować w wysokiej rozdzielczości.

# Korzystanie z instrukcji

## Legenda



Ważne



Wskazówki



Odniesienie

## Przeczytaj przed pierwszym użytkowaniem

Przed rozpoczęciem użytkowania DJI™ Mini 3 należy zapoznać się z poniższymi dokumentami:

1. Instrukcja bezpieczeństwa
2. Instrukcja uruchomienia
3. Instrukcja obsługi

Zaleca się obejrzenie wszystkich filmów instruktażowych na oficjalnej stronie DJI oraz przeczytanie wskazówek dotyczących bezpieczeństwa przed pierwszym użyciem. Przygotuj się do pierwszego lotu zapoznając się z instrukcją uruchomienia oraz niniejszą instrukcją obsługi, aby uzyskać więcej informacji.

## Filmy instruktażowe

Przejdź pod poniższy adres lub zeskanuj kod QR, aby wyświetlić filmy instruktażowe DJI Mini 3, które przedstawiają bezpieczne korzystanie z DJI Mini 3:



<https://s.dji.com/guide43>

## Pobieranie aplikacji DJI Fly

Upewnij się, że używasz aplikacji DJI Fly podczas lotu. Zeskanuj powyższy kod QR, aby pobrać najnowszą wersję aplikacji.

- Aparatura sterująca DJI RC posiada już zainstalowaną aplikację DJI Fly. Użytkownicy są zobowiązani do pobrania DJI Fly na swoje urządzenie mobilne, jeśli używają aparatury sterującej DJI RC-N1.
- Wersja Android aplikacji DJI Fly jest kompatybilna z systemem Android v6.0 i nowszym. Wersja dla systemu iOS jest kompatybilna z systemem iOS v11.0 i nowszym.

\* Dla zwiększenia bezpieczeństwa, lot jest ograniczony do wysokości 30 m i zasięgu 50 m, gdy użytkownik nie jest zalogowany do aplikacji. Dotyczy to DJI Fly oraz wszystkich aplikacji kompatybilnych z dronami DJI.

## Pobieranie programu DJI Assistant 2

Pobierz DJI ASSISTANT™ 2 na stronie <https://www.dji.com/mini-3/downloads>.

- Temperatura robocza tego produktu wynosi od -10° do 40° C. Nie spełnia on standardowych temperatur roboczych dla zastosowań wojskowych (od -55° do 125° C), które wymagają większej odporności na zmienne warunki otoczenia. Produkt należy eksploatować we właściwy sposób i wyłącznie w zastosowaniach, w których spełnia on wymagania dotyczące zakresu temperatur roboczych dla danej klasy.

# Spis treści

Korzystanie z instrukcji	3
Legenda	3
Przeczytaj przed pierwszym użytkowaniem	3
Filmy instruktażowe	3
Pobieranie aplikacji DJI Fly	3
Pobieranie programu DJI Assistant 2	3
Opis produktu	6
Wprowadzenie	7
Pierwsze uruchomienie	7
Opis elementów	10
Dron	13
Tryby lotu	14
Wskaźnik statusu drona	15
QuickTransfer	16
RTH (Return to Home)	17
System wizyjny i system czujników podczerwieni	19
Inteligentne tryby lotu	21
Rejestrator lotów	22
Śmigła	22
Akumulator	24
Gimbal i kamera	31
Aparatura sterująca	33
DJI RC	34
DJI RC-N1	42
Aplikacja DJI Fly	47
Strona główna	48
Podgląd z kamery	49



Lot	53
Wymagania dotyczące środowiska lotu	54
Ograniczenia lotu	54
Lista kontrolna przed lotem	56
Automatyczny start/ładowanie	56
Uruchamianie/zatrzymywanie silników	57
Test lotu	58
Załącznik	59
Specyfikacja produktu	59
Aktualizacja oprogramowania	65

## Opis produktu

---

Ten rozdział przedstawia produkt DJI Mini 3 i opisuje elementy drona oraz aparatury sterującej.

# Opis produktu

## Wprowadzenie

DJI Mini 3 charakteryzuje się składaną i kompaktową konstrukcją, ważąc mniej niż 249 g. Produkt został wyposażony w dolny system wizyjny oraz system czujników podczerwieni. DJI Mini 3 może zawisnąć i latać zarówno w pomieszczeniach, jak i na zewnątrz, a także automatycznie uruchamiać funkcję RTH. Maksymalny czas lotu drona wynosi 38 minut przy użyciu inteligentnego akumulatora. DJI Mini 3 jest kompatybilny z aparaturą DJI RC oraz DJI RC-N1. Zapoznaj się z rozdziałem dotyczącym aparatury sterującej, aby uzyskać więcej szczegółów.

## Najważniejsze funkcje

**Gimbal i Kamera:** Dzięki w pełni stabilizowanemu 3-osiowemu gimbalowi i kamerze z sensorem 1/1.3 cala, DJI Mini 3 jest w stanie nagrywać wideo 4K i zdjęcia 12MP. Obsługuje również przełączanie między trybem Landscape a trybem Portrait za pomocą jednego kliknięcia w aplikacji DJI Fly.

**Transmisja wideo:** Dzięki opracowanej przez DJI technologii transmisji dalekiego zasięgu OcuSync 2.0™ DJI Mini 3 oferuje maksymalny zasięg transmisji 10 km i jakość wideo na poziomie do 720p 30fps z drona do DJI Fly. Aparatura działa zarówno na częstotliwości 2,4, jak i 5,8 GHz oraz pozwala na automatyczny wybór optymalnego kanału transmisji.

**Inteligentne tryby lotu:** Korzystaj z inteligentnych trybów lotu, takich jak QuickShots i Panorama. Natomiast QuickTransfer sprawia, że pobieranie zdjęć i filmów jest wygodniejsze i wydajniejsze.

- 
- ⚠ • Maksymalny czas lotu został przetestowany w warunkach bezwietrznych, na poziomie morza, przy stałej prędkości 21,6 km/h (13 mph).
- Aparatura osiąga maksymalną odległość transmisji (w trybie zgodnym z FCC) w otwartej przestrzeni bez zakłóceń elektromagnetycznych, na wysokości około 120 m (400 stóp).
  - Częstotliwość 5,8 GHz nie jest obsługiwana w niektórych regionach, co spowoduje jej automatyczne wyłączenie. Należy zawsze przestrzegać lokalnych przepisów i regulacji prawnych.
- 

## Pierwsze uruchomienie

### Przygotowanie drona do lotu

Wszystkie ramiona drona są fabrycznie złożone. Wykonaj poniższe kroki, aby rozłożyć ramiona.

1. Zdejmij osłonę gimbalu z kamery.

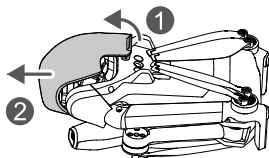

2. W celu zapewnienia bezpieczeństwa, akumulator fabrycznie znajduje się w trybie hibernacji. Podłącz ładowarkę USB do portu USB-C w dronie, aby naładować i aktywować akumulator pierwszy raz.

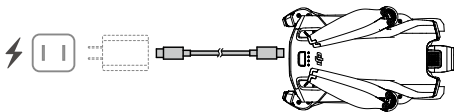

3. Rozłóż tylne ramiona, następnie przednie, a na końcu wszystkie śmigła.

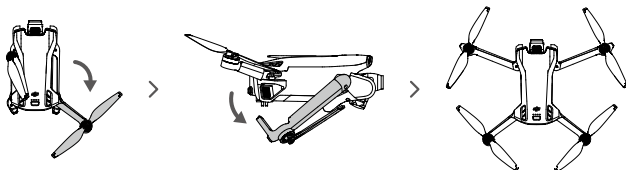

- 
-  Zaleca się korzystanie z ładowarki DJI 30W USB-C lub innych ładowarek USB Power Delivery.
- Maksymalne napięcie ładowania dla portu ładowania drona wynosi 15 V.
  - Upewnij się, że osłona gimbała jest zdjęta i wszystkie ramiona są rozłożone przed włączeniem zasilania drona. W przeciwnym razie może to wpłynąć na autodiagnostykę drona.
  - Załóż osłonę gimbała, gdy dron nie jest używany. Przed ponownym założeniem osłony gimbała upewnij się, że wszystkie ramiona są złożone. ① Obróć kamerę, aby była pozioma i skierowana do przodu. ② Następnie włóż zatrzask w górnej części osłony do otworu w dronie i ③ włóż dwa elementy mocujące do otworów w dolnej części drona.



## Przygotowanie aparatury sterującej

Wykonaj poniższe kroki, aby przygotować aparaturę DJI RC.

1. Wyjmij drążki sterujące z otworów do przechowywania i zamontuj je na aparaturze.

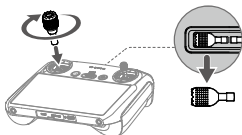

2. Przed pierwszym użyciu aparatury należy ją aktywować, a do aktywacji wymagane jest połączenie z siecią internetową. Naciśnij, a następnie ponownie naciśnij i przytrzymaj przycisk zasilania, aby włączyć aparaturę. Postępuj zgodnie z instrukcjami wyświetlanymi na ekranie, aby aktywować aparaturę.

Wykonaj poniższe kroki, aby przygotować aparaturę sterującą DJI RC-N1.

1. Wyjmij drążki sterujące z otworów do przechowywania i zamontuj je na aparaturze.
2. Wyciągnij uchwyt na telefon. Wybierz odpowiedni kabel aparatury na podstawie typu portu telefonu (w opakowaniu znajduje się kabel ze złączem Lightning, kabel Micro USB oraz kabel USB-C). Umieść telefon w uchwycie, a następnie podłącz końcówkę kabla bez logo aparatury do telefonu. Upewnij się, że telefon jest prawidłowo umieszczony w uchwycie.

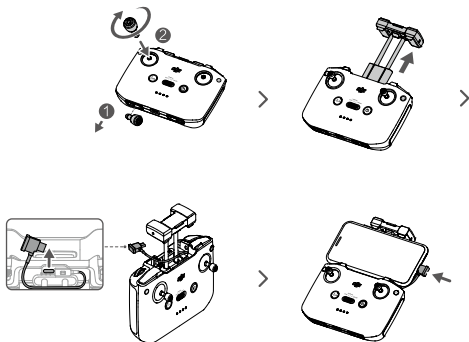

- 
- ⚠ • Jeśli podczas używania telefonu z systemem Android pojawi się komunikat o połączeniu USB, wybierz opcję "Tylko ładuj". Pozostałe opcje mogą spowodować, że połączenie nie zostanie nawiązane.
-

## Aktywacja DJI Mini 3

DJI Mini 3 wymaga aktywacji przed pierwszym użyciem. Po włączeniu zasilania drona i aparatury, postępuj zgodnie z komunikatami wyświetlanymi na ekranie, aby aktywować DJI Mini 3, używając aplikacji DJI Fly. Do aktywacji wymagane jest połączenie internetowe.

## Łączenie drona i aparatury sterującej

Po aktywacji, dron zostanie automatycznie powiązany z aparaturą. Jeśli automatyczne łączenie nie powiedzie się, postępuj zgodnie z komunikatami wyświetlanymi na ekranie w aplikacji DJI Fly, aby połączyć drona i aparaturę.

## Aktualizacja oprogramowania

W aplikacji DJI Fly pojawi się komunikat o dostępności nowego oprogramowania. Zaktualizuj oprogramowanie, gdy tylko pojawi się odpowiedni komunikat.

## Opis elementów

### Dron

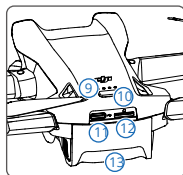
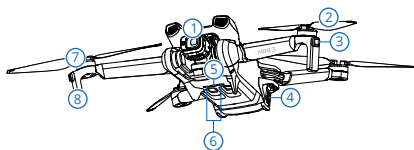

- |                                  |  |
|----------------------------------|--|
| 1. Gimbal i kamera               | 8. Wbudowane anteny                          |
| 2. Śmigła                        | 9. Wskaźniki poziomu naładowania akumulatora |
| 3. Wskaźniki statusu drona       | 10. Przycisk zasilania                       |
| 4. Zaczepy akumulatora           | 11. Port USB-C                               |
| 5. Dolny system wizyjny          | 12. Gniazdo karty microSD                    |
| 6. System czujników podczerwieni | 13. Inteligentny akumulator                  |
| 7. Silniki                       |  |

## Aparatura sterująca DJI RC

### 1. Drążki

Używaj drążków sterujących, aby kontrolować drona. Drążki sterujące można zdejmować i łatwo przechowywać. Ustaw tryb sterowania lotem w aplikacji DJI Fly.

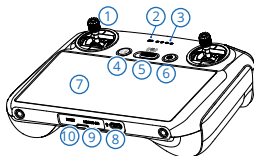

### 2. Wskaźnik statusu

Informuje o statusie aparatury sterującej.

### 3. Wskaźnik poziomu naładowania akumulatora

Wyświetla aktualny poziom naładowania akumulatora w aparaturze.

### 4. Przycisk wstrzymania lotu/RTH (Return to Home)

Naciśnij raz, aby dron wyhamował i zawisł w miejscu (wyłącznie, gdy sygnał GNSS lub system wizyjny jest dostępny). Przytrzymaj, aby uruchomić funkcję RTH. Naciśnij ponownie, aby anulować RTH.

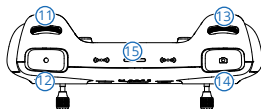

### 11. Pokrętko gimbalu

Umożliwia regulację nachylenia kamery.

### 12. Przycisk nagrywania

Naciśnij raz, aby rozpocząć lub zatrzymać nagrywanie.

### 13. Pokrętko sterowania kamerą

Służy do regulacji zoomu.

### 14. Przycisk ostrości/migawki

Naciśnij do połowy przycisk, aby ustawić automatycznie ostrość i naciśnij do końca, aby zrobić zdjęcie.

### 15. Głośnik

Umożliwia odtwarzanie dźwięku.

### 5. Przełącznik trybu lotu

Możliwość przełączania pomiędzy trybem Cine, Normal i Sport.

### 6. Przycisk zasilania

Naciśnij raz, aby sprawdzić aktualny poziom naładowania akumulatora. Naciśnij, a następnie naciśnij i przytrzymaj, aby włączyć lub wyłączyć zasilanie aparatury. Jeśli aparatura jest włączona, naciśnij raz, aby włączyć lub wyłączyć ekran dotykowy.

### 7. Ekran dotykowy

Naciśnij ekran, aby obsługiwać aparaturę. Należy pamiętać, że ekran dotykowy nie jest wodoodporny. Należy zachować ostrożność podczas obsługi.

### 8. Port USB-C

Do ładowania i podłączania aparatury do komputera.

### 9. Gniazdo karty microSD

Służy do obsługi karty microSD.

### 10. Złącze USB-C

Służy do podłączania słuchawek USB-C.

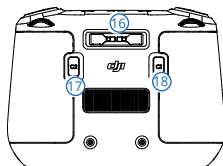

### 16. Otwór do przechowywania drążków sterujących

### 17. Konfigurowalny przycisk C2

Możliwość przełączania pomiędzy trybem landscape a trybem portrait. Funkcja może być ustawiona w aplikacji DJI Fly.

### 18. Konfigurowalny przycisk C1

Możliwość przełączania pomiędzy standardowym ustawieniem gimbalu a skierowaniem gimbalu w dół. Funkcja może być ustawiona w aplikacji DJI Fly.

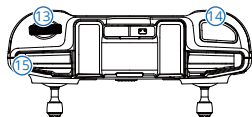
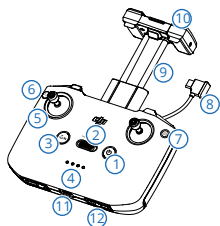

### 1. Przycisk zasilania

Naciśnij raz, aby sprawdzić aktualny poziom naładowania akumulatora. Naciśnij, a następnie naciśnij i przytrzymaj, aby włączyć lub wyłączyć zasilanie aparatury.

### 2. Przełącznik trybu lotu

Możliwość przełączania pomiędzy trybami Sport, Normal i Cine.

### 3. Przycisk wstrzymania lotu/RTH (Return to Home)

Naciśnij raz, aby dron wyhamował i zawisł w miejscu (wyłącznie, gdy sygnał GNSS lub system wizyjny jest dostępny). Naciśnij i przytrzymaj, aby uruchomić funkcję RTH. Naciśnij ponownie, aby anulować RTH.

### 4. Wskaźniki poziomu naładowania akumulatora

Wyświetlają aktualny poziom naładowania akumulatora aparatury.

### 5. Dżądki sterujące

Dżądki sterujące można zdejmować i łatwo przechowywać. Ustaw tryb sterowania lotem w aplikacji DJI Fly.

### 6. Przycisk konfigurowalny

Funkcje przycisku można ustawić w aplikacji DJI Fly. Naciśnij raz, aby ponownie ustawić gimbal lub skierować gimbal w dół (ustawienia domyślne).

### 7. Przełącznik trybu foto/wideo

Naciśnij raz, aby przełączyć między trybem fotograficznym i wideo.

### 8. Kabel aparatury sterującej

Podłącz kabel do telefonu w celu uzyskania podglądu wideo. Wybierz kabel zgodnie z typem portu w telefonie.

### 9. Uchwyt na telefon

Służy do stabilnego umieszczenia telefonu na aparaturze sterującej.

### 10. Anteny

Przesyłają sygnały sterowania dronem i sygnały wideo.

### 11. Port USB-C

Służy do ładowania i podłączania aparatury do komputera.

### 12. Otwór do przechowywania dżądzków sterujących.

### 13. Pokrętko gimbała

Umożliwia regulację nachylenia kamery. Przytrzymaj przycisk konfigurowalny, aby używać pokrętła gimbała do regulacji zoomu.

### 14. Przycisk migawki/nagrywania

Naciśnij raz, aby zrobić zdjęcie lub rozpocząć/zatrzymać nagrywanie.

### 15. Szczeliny do mocowania telefonu



## Dron

---

DJI Mini 3 zawiera kontroler lotu, system transmisji wideo, systemy wizyjne, system czujników podczerwieni, system zasilania oraz inteligentny akumulator.

# Dron

## Tryby lotu

DJI Mini 3 posiada trzy podstawowe tryby lotu oraz dodatkowy, czwarty tryb lotu, na który dron przełącza się w określonych sytuacjach. Tryby lotu można przełączać za pomocą przełącznika trybu lotu na aparaturze.

**Tryb Normal:** Dron wykorzystuje sygnał GNSS, dolny system wizyjny oraz system czujników podcierwieni, aby określić swoją lokalizację i stabilizację. Gdy sygnał GNSS jest silny, dron używa go do lokalizacji i stabilizacji. Gdy sygnał GNSS jest słaby, ale oświetlenie i inne warunki środowiskowe są wystarczające, dron wykorzystuje dolny system wizyjny. Jeśli oświetlenie i inne warunki otoczenia są wystarczające, maksymalny kąt nachylenia wynosi 25°, a maksymalna prędkość lotu 10 m/s.

**Tryb Sport:** W trybie Sport, dron wykorzystuje sygnał GNSS i dolny system wizyjny do pozycjonowania. W trybie Sport funkcje drona są zoptymalizowane pod kątem zwrotności i prędkości, dzięki czemu dron lepiej dostosowuje się do ruchów drążka sterującego. Maksymalna prędkość lotu osiąga 16 m/s.

**Tryb Cine:** Bazuje na trybie Normal, a prędkość lotu jest ograniczona, dzięki czemu dron jest bardziej stabilny podczas fotografowania. Maksymalna prędkość lotu wynosi 6 m/s.

Dron automatycznie przechodzi do trybu Attitude (ATTI), gdy dolny system wizyjny jest niedostępny lub wyłączony oraz, gdy sygnał GNSS jest słaby lub kompas wykazuje zakłócenia. W trybie ATTI dron może łatwiej ulegać oddziaływaniu otoczenia. Czynniki środowiskowe, takie jak wiatr, mogą powodować przesunięcie w poziomie. Nie można używać inteligentnych trybów lotu lub funkcji RTH. Dron nie może ustawić się w odpowiedniej pozycji ani automatycznie wyhamować, co zwiększa ryzyko potencjalnych zagrożeń podczas lotu. Aby uniknąć przejścia w tryb ATTI, użytkownicy powinni unikać latania w środowiskach o słabym sygnale GNSS lub słabym oświetleniu, a także nie latać w zamkniętych pomieszczeniach.



- W trybie Sport znacznie wzrasta prędkość maksymalna i odległość hamowania drona. W warunkach bezwietrznych wymagana jest minimalna odległość hamowania wynosząca 30 m.
- Minimalna odległość hamowania 10 m jest wymagana w warunkach bezwietrznych, gdy dron wznosi się i opada w trybie Sport lub w trybie Normal.
- W trybie Sport reakcja drona znacznie wzrasta, co oznacza, że niewielki ruch drążka sterującego na aparaturze przekłada się na ruch drona w dużej odległości. Należy pamiętać o zachowaniu odpowiedniej przestrzeni manewrowej podczas lotu.
- Prędkość lotu i nachylenie są ograniczone, gdy dron leci w lewo lub w prawo, aby zapewnić stabilność lotu. Ograniczenie osiąga maksimum, gdy nachylenie gimbału wynosi -90°. Przy silnych wiatrach ograniczenie zostanie wyłączone, aby zwiększyć opór wiatru w dronie. W rezultacie gimbał może drgać podczas fotografowania.
- Użytkownicy mogą zaobserwować niewielkie drgania w filmach nagranych w trybie Sport.

## Wskaźnik statusu drona

DJI Mini 3 posiada dwa wskaźniki statusu drona.

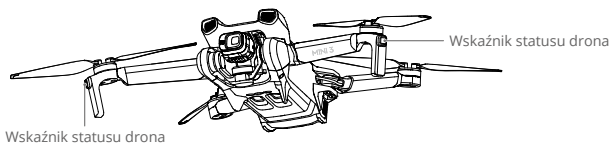

Więcej informacji na temat wskaźników statusu drona znajduje się w poniższej tabeli.

### Opis wskaźników statusu drona

Prawidłowy status		
 .....	Miga powoli na fioletowo	Nagrzewanie
 .....	Na przemian czerwony, zielony i żółty	Włączanie zasilania i uruchamianie testów autodiagnostycznych
 .....	Miga powoli na zielono	Aktywny sygnał GNSS
 x2 .....	Cyklicznie miga dwa razy na zielono	Włączony dolny system wizyjny
 .....	Miga powoli na żółto	Dolny system wizyjny i GNSS wyłączony (tryb ATTI włączony)
 .....	Miga powoli na niebiesko	Przełączanie między połączeniem Wi-Fi, a połączeniem transmisji wideo OcuSync 2.0
 x2 .....	Cyklicznie miga dwa razy na niebiesko	Przełączenie na połączenie Wi-Fi i oczekiwanie na połączenie z telefonem
 —	Stale świeci na niebiesko	Przełączenie na połączenie Wi-Fi i połączenie z telefonem
 .....	Miga szybko na niebiesko	Przełączenie na połączenie Wi-Fi i pobieranie z dużą prędkością
 —	Stale świeci na czerwono	Nie udało się przełączyć do połączenia Wi-Fi
 .....	Miga powoli na czerwono	Regulatory ESC wydają sygnały dźwiękowe podczas korzystania z funkcji Find My Drone
Status ostrzegawczy		
 .....	Miga szybko na żółto	Utrata sygnału aparatury sterującej
 .....	Miga powoli na czerwono	Niski poziom naładowania akumulatora
 .....	Miga szybko na czerwono	Bardzo niski poziom naładowania akumulatora
 .....	Cyklicznie miga na czerwono	Błąd IMU
 —	Stale świeci na czerwono	Istotny błąd
 .....	Miga na przemian na czerwono i żółto	Wymagana kalibracja kompasu

DJI Mini 3 może łączyć się bezpośrednio z urządzeniami mobilnymi za pośrednictwem Wi-Fi, umożliwiając użytkownikom pobieranie zdjęć i filmów z drona na urządzenie mobilne poprzez aplikację DJI Fly bez używania aparatury DJI RC-N1.

Użytkownicy mogą korzystać z szybszego i wygodniejszego pobierania dzięki transmisji do 25 MB/s.

### Obsługa

#### Metoda 1: urządzenie mobilne nie jest połączone z aparaturą DJI RC-N1

1. Włącz zasilanie drona i poczekaj, aż zakończą się testy autodiagnostyczne drona. Szybko naciśnij przycisk zasilania trzy razy, aby przełączyć się do trybu QuickTransfer. Wskaźniki statusu drona będą migać na niebiesko po udanym przełączeniu.
2. Upewnij się, że Bluetooth i Wi-Fi są włączone na urządzeniu mobilnym. Uruchom aplikację DJI Fly. Pojawi się komunikat o konieczności połączenia z dronem.
3. Naciśnij przycisk Connect (Połącz). Po pomyślnym połączeniu, użytkownik uzyska dostęp do plików drona i ich pobierania z dużą prędkością. Należy pamiętać, że podczas łączenia urządzenia mobilnego z dronem po raz pierwszy, konieczne jest przytrzymanie przycisku zasilania przez dwie sekundy w celu potwierdzenia.



#### Metoda 2: urządzenie mobilne jest połączone z aparaturą DJI RC-N1

1. Upewnij się, że dron jest połączony z urządzeniem mobilnym za pośrednictwem aparatury DJI RC-N1, a silniki nie zostały uruchomione.
2. Włącz Bluetooth i Wi-Fi na urządzeniu mobilnym.
3. Uruchom aplikację DJI Fly, wejdź w tryb odtwarzania i naciśnij  w prawym górnym rogu. Przełącz się na tryb QuickTransfer, postępując zgodnie ze wskazówkami w DJI Fly. Pobierz pliki z dużą prędkością po zakończeniu przełączania. cisku zasilania przez dwie sekundy w celu potwierdzenia.



- 
-  • Maksymalną prędkość pobierania można osiągnąć wyłącznie w krajach i regionach, w których częstotliwość 5,8 GHz jest dozwolona przez prawo i przepisy, gdy używa się urządzeń obsługujących pasmo częstotliwości 5,8 GHz i połączenie Wi-Fi oraz w środowisku bez zakłóceń i przeszkód. Jeśli częstotliwość 5,8 GHz nie jest dozwolona przez lokalne przepisy (np. w Japonii), lub urządzenie mobilne użytkownika nie obsługuje pasma częstotliwości 5,8 GHz, lub w środowisku występują silne zakłócenia, wówczas QuickTransfer będzie używał pasma częstotliwości 2,4 GHz, a jego maksymalna szybkość pobierania zmniejszy się do 6 MB/s.
- Przed rozpoczęciem korzystania z trybu QuickTransfer upewnij się, że w urządzeniu mobilnym włączone są funkcje Bluetooth, Wi-Fi i usługi lokalizacji.
  - Kiedy używasz trybu QuickTransfer, nie jest konieczne wprowadzanie hasła Wi-Fi na stronie ustawień urządzenia mobilnego w celu połączenia. Uruchom aplikację DJI Fly. Pojawi się komunikat o konieczności połączenia drona.
  - Używaj trybu QuickTransfer w środowisku bez zakłóceń i przebywaj z dala od źródeł zakłóceń, takich jak routery bezprzewodowe, głośniki Bluetooth lub słuchawki.
-

## RTH (Return to Home)

Funkcja RTH powoduje powrót drona do ostatnio zarejestrowanego punktu Home, gdy system pozycjonowania działa prawidłowo. Dostępne są trzy tryby RTH: Smart RTH, Low Battery RTH i Failsafe RTH. Dron automatycznie zawróci i wyłączy w punkcie Home, gdy zostanie uruchomiona funkcja Smart RTH, dron przejdzie w tryb Low Battery RTH lub zostanie utracony sygnał pomiędzy aparaturą a dronem. RTH zostanie również uruchomione w innych nieprawidłowych sytuacjach, takich jak utrata transmisji wideo.

	Sygnał GNSS	Opis
Punkt Home	 10	Pierwsza lokalizacja, w której dron odbierze silny lub umiarkowanie silny sygnał GNSS (wskazany przez białą ikonę) zostanie zapisana jako domyślny Punkt Home. Przed rozpoczęciem lotu należy odczekać, aż punkt Home zostanie pomyślnie zapisany. Po zarejestrowaniu punktu Home, w aplikacji DJI Fly pojawi się komunikat. Punkt Home może zostać zaktualizowany przed startem, jeśli dron odbierze kolejny silny lub umiarkowanie silny sygnał GNSS. Jeśli sygnał jest słaby, Punkt Home nie zostanie zaktualizowany. Jeśli konieczne jest zaktualizowanie Punktu Home podczas lotu (np. gdy położenie użytkownika uległo zmianie), punkt może być ręcznie zaktualizowany w sekcji Safety of System Settings (Bezpieczeństwo w ustawieniach systemowych) w aplikacji DJI Fly.

### Smart RTH

Jeśli sygnał GNSS jest odpowiedni, Smart RTH może być używany do przywrócenia drona do punktu Home. Smart RTH jest uruchamiany albo przez naciśnięcie  w DJI Fly lub przez przytrzymanie przycisku RTH na aparaturze. Wyjście z Smart RTH następuje poprzez naciśnięcie  w DJI Fly lub poprzez naciśnięcie przycisku RTH na aparaturze.

### Low Battery RTH

Jeśli poziom naładowania akumulatora jest zbyt niski, aby uruchomić RTH, należy jak najszybciej wyłączyć dronem. W przeciwnym razie dron spadnie, gdy zabraknie mu zasilania, co spowoduje uszkodzenie drona i inne potencjalne zagrożenia.

Aby uniknąć niebezpieczeństwa z powodu niskiego poziomu naładowania akumulatora, DJI Mini 3 automatycznie określi, czy aktualny poziom akumulatora jest wystarczający do uruchomienia RTH na podstawie aktualnej lokalizacji. W aplikacji DJI Fly pojawi się komunikat ostrzegawczy, gdy poziom akumulatora będzie niski i wystarczy jedynie do ukończenia lotu RTH.

Użytkownik może anulować funkcję RTH naciskając przycisk RTH na aparaturze. Jeżeli funkcja RTH zostanie anulowana po ostrzeżeniu o niskim poziomie naładowania akumulatora, akumulator może nie mieć wystarczającej mocy, aby dron mógł bezpiecznie wylądować. W rezultacie może dojść do uszkodzenia lub utraty drona.

Dron automatycznie wylądowuje, jeśli poziom akumulatora będzie bardzo niski. Automatycznego lądowania nie można anulować, ale za pomocą aparatury można zmieniać ruch w poziomie i prędkość obniżania się drona podczas lądowania.

Dron wylądowuje automatycznie, jeśli poziom naładowania akumulatora wystarczy jedynie na natychmiastowe zniżenie się i wylądowanie z aktualnej wysokości. Tej czynności nie można anulować, ale za pomocą aparatury można zmieniać ruch drona w poziomie.

## Failsafe RTH

Czynność, którą wykonuje dron po utracie sygnału z aparatury może być ustawiona jako RTH, lądowanie lub zawis w aplikacji DJI Fly. Jeżeli czynność została ustawiona jako lądowanie lub zawis, Failsafe RTH nie zostanie aktywowane. Jeśli czynność została wcześniej ustawiona jako RTH, punkt Home został zapisany, sygnał GNSS jest prawidłowy, a kompas działa prawidłowo, funkcja Failsafe RTH zostanie automatycznie aktywowana po utracie sygnału aparatury na dłużej niż 11 sekund.

Dron zawróci na odległość 50 m po pierwotnej trasie lotu i wznie się na ustawioną wysokość RTH, aby wejść w RTH po linii prostej. Dron wejdzie w RTH po linii prostej, jeżeli sygnał aparatury zostanie przywrócony podczas Failsafe RTH. Jeśli dron cofnie się po pierwotnej trasie lotu i odległość od Punktu Home będzie mniejsza niż 20 m, to dron przestanie cofać się i wejdzie w linię prostą na aktualnej wysokości.

## Pozostałe funkcje RTH

Pojawi się komunikat o konieczności uruchomienia RTH w przypadku utraty sygnału łączy wideo podczas lotu, gdy aparatura jest jeszcze w stanie sterować dronem. Funkcję RTH można anulować.

## Procedura RTH (linia prosta)

1. Punkt Home jest zapisywany.
2. Funkcja RTH zostaje uruchomiona.
3. Jeżeli dron znajduje się w odległości mniejszej niż 20 m od Punktu Home w momencie rozpoczęcia RTH, zawiśnie w miejscu i nie powróci do punktu. Jeżeli dron znajduje się dalej niż 20 m od Punktu Home w momencie rozpoczęcia RTH, powróci do punktu z prędkością poziomą 10,5 m/s.
4. Po osiągnięciu Punktu Home dron ląduje i zatrzymuje silniki.



- Dron nie może powrócić do Punktu Home, jeżeli sygnał GNSS jest słaby lub niedostępny. Dron może wejść w tryb ATTI, jeżeli sygnał GNSS stanie się słaby lub niedostępny po wprowadzeniu Failsafe RTH. Dron będzie zawisał w miejscu przez jakiś czas przed lądowaniem.
  - Ważne jest, aby ustawić odpowiednią wysokość RTH przed każdym lotem. Uruchom DJI Fly i ustaw wysokość RTH. W funkcji RTH, jeśli aktualna wysokość drona jest niższa niż wysokość RTH, automatycznie wznie się on najpierw na wysokość RTH. Jeśli aktualna wysokość drona osiągnie lub będzie wyższa niż wysokość RTH, polecą on do Punktu Home na swojej aktualnej wysokości.
  - Podczas RTH można sterować prędkością i wysokością drona używając aparatury, jeżeli sygnał z aparatury jest prawidłowy. Nie można jednak zmienić kierunku lotu drona w lewo lub w prawo. Gdy dron wznosi się lub leci do przodu, naciśnij całkowicie dźwąż sterujący w przeciwnym kierunku, aby wyjść z RTH, a dron wyhamuje i zawiśnie.
  - Strefy GEO mogą mieć wpływ na RTH. Unikaj lotów w pobliżu stref GEO.
  - Dron może nie wrócić do punktu Home, gdy prędkość wiatru jest zbyt duża. Lataj ostrożnie.
-

## Zabezpieczenie podczas lądowania

Zabezpieczenie podczas lądowania będzie aktywowane podczas funkcji Smart RTH.

1. Podczas zabezpieczenia, dron automatycznie wykryje i ostrożnie wyląduje na odpowiednim podłożu.
2. Jeśli teren zostanie określony jako nieodpowiedni do lądowania, DJI Mini 3 zawiśnie i będzie czekał na potwierdzenie użytkownika.
3. Jeśli zabezpieczenie podczas lądowania nie będzie działać, DJI Fly wyświetli komunikat o lądowaniu, gdy dron zejdzie na wysokość 0,5 m od podłoża. Naciśnij confirm (potwierdź) lub przesunij drążek przepustnicy w dół, aby wylądować.

## System wizyjny i system czujników podczerwieni

DJI Mini 3 wyposażony jest w dolny system wizyjny oraz system czujników podczerwieni. Dolny system wizyjny składa się z jednej kamery, a system czujników podczerwieni składa się z dwóch modułów podczerwieni 3D. Dolny system wizyjny i system czujników podczerwieni pomagają dronowi utrzymać aktualną pozycję, precyzyjnie zawisnąć w miejscu, a także latać w pomieszczeniach lub w innych środowiskach, w których sygnał GNSS jest niedostępny.

System czujników podczerwieni

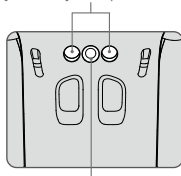

Dolny system wizyjny

## Zasięg wykrywania

Dolny system wizyjny funkcjonuje najlepiej, gdy dron znajduje się na wysokości od 0,5 m do 10 m, a jego zasięg działania wynosi od 0,5 m do 30 m. Współczynnik FOV wynosi 56° (lewa i prawa strona) oraz 71° (przód i tył).

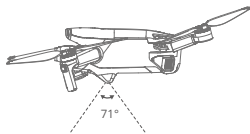
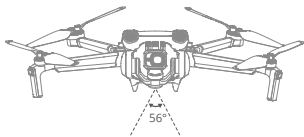

## Korzystanie z systemów wizyjnych





Jeśli sygnał GNSS jest niedostępny, dolny system wizyjny jest włączony, jeśli powierzchnia ma wyraźną teksturę, a oświetlenie jest wystarczające. Dolny system wizyjny funkcjonuje najlepiej, gdy dron znajduje się na wysokości od 0,5 do 10 m. Jeśli wysokość drona jest większa niż 10 m, może to mieć wpływ na system wizyjny. Należy zachować szczególną ostrożność.

- 
- ⚠
- Zwróć uwagę na warunki podczas lotu. Dolny system wizyjny i system czujników podczerwieni działają wyłącznie w ograniczonych warunkach i nie mogą zastąpić kontroli i oceny sytuacji przez człowieka. Podczas lotu należy zawsze zwracać uwagę na otoczenie i ostrzeżenia w aplikacji DJI Fly. Użytkownik jest odpowiedzialny za drona i powinien zachować nad nim kontrolę.
  - Dron osiąga maksymalną wysokość zawisu 5 m, jeśli sygnał GNSS jest niedostępny.
  - Dolny system wizyjny może nie działać prawidłowo, gdy dron leci nad wodą. Dlatego dron może nie zapewnić skutecznego unikania wody podczas lądowania. Wskazane jest zachowanie kontroli nad lotem przez cały czas, dokonywanie rozsądnych ocen na podstawie otaczającego środowiska i unikanie polegania na dolnym systemie wizyjnym.
  - Należy pamiętać, że dolny system wizyjny i system czujników podczerwieni mogą nie działać prawidłowo, gdy dron leci zbyt szybko. System czujników podczerwieni działa wyłącznie wtedy, gdy prędkość lotu nie przekracza 12 m/s.
  - Dolny system wizyjny nie działa prawidłowo na powierzchniach, które nie mają wyraźnych wariantów wzoru lub są słabo oświetlone. Dolny system wizyjny nie działa prawidłowo w żadnej z następujących sytuacji. Należy ostrożnie obsługiwać drona.
    - a) Lot nad powierzchniami monochromatycznymi (np. czysta czerń, czysta biel, czysta zieleń).
    - b) Lot nad powierzchniami silnie odbijającymi światło.
    - c) Lot nad wodą lub powierzchniami przezroczystymi.
    - d) Lot nad ruchomymi powierzchniami lub obiektami.
    - e) Lot w obszarze, gdzie oświetlenie zmienia się często lub drastycznie.
    - f) Lot nad powierzchniami bardzo ciemnymi (< 10 lux) lub jasnymi (> 40 000 lux).
    - g) Lot nad powierzchniami silnie odbijającymi lub pochłaniającymi fale podczerwieni (np. lustra).
    - h) Lot nad powierzchniami bez wyraźnych wzorów lub tekstury. (np. słup energetyczny).
    - i) Lot nad powierzchniami o powtarzających się jednolitych wzorach lub fakturach (np. płytki o tym samym wzorze).
    - j) Lot nad przeszkodami o małej powierzchni (np. gałęzie drzew).
  - Czujniki należy zawsze utrzymywać w czystości. Nie należy modyfikować czujników. Nie należy używać drona w środowisku z kurzem i wilgocią. Nie należy zasłaniać systemu czujników podczerwieni.
  - Nie należy latać w czasie deszczu, smogu lub przy braku wyraźnej widoczności.
  - Przed każdym rozpoczęciem lotu sprawdź poniższe czynniki:
    - a) Upewnij się, że nad systemem czujników podczerwieni lub dolnym systemem wizyjnym nie ma żadnych naklejek ani innych elementów zasłaniających.
    - b) Jeśli na systemie czujników podczerwieni lub dolnym systemie wizyjnym znajdują się zanieczyszczenia, kurz lub woda, wyczyść je miękką ściereczką. Nie należy używać żadnych środków czyszczących, które zawierają alkohol.
    - c) Skontaktuj się z obsługą DJI, jeśli wystąpią uszkodzenia szklanej osłony systemu czujników podczerwieni lub dolnego systemu wizyjnego.
-



### QuickShots

Tryby fotografowania QuickShots obejmują Dronie, Rocket, Circle, Helix i Boomerang. DJI Mini 3 nagrywa zgodnie z wybranym trybem fotografowania i automatycznie generuje krótkie nagranie wideo. Film może być oglądany, edytowany lub udostępniany do mediów społecznościowych z poziomu odtwarzania.

-  **Dronie:** Dron leci do tyłu i wznosi się z kamerą umieszczoną na obiekcie.
-  **Rocket:** Dron wznosi się z kamerą skierowaną w dół.
-  **Circle:** Dron krąży wokół obiektu.
-  **Helix:** Dron wznosi się i obraca wokół obiektu.
-  **Boomerang:** dron leci wokół obiektu po owalnym torze, wznosząc się w miarę oddalania od punktu startu i opadając w miarę powrotu. Punkt startu drona stanowi jeden koniec długiej osi owalu, natomiast drugi koniec znajduje się po przeciwnej stronie obiektu niż punkt startu. Podczas korzystania z tej funkcji należy upewnić się, że przestrzeń jest wystarczająca. Wokół drona należy pozostawić promień co najmniej 30 m (99 stóp), a nad dronem co najmniej 10 m (33 stopy).

### Korzystanie z QuickShots

1. Upewnij się, że akumulator jest wystarczająco naładowany. Wystartuj i zawiśnij na wysokości co najmniej 2 m (6,6 stopy) nad ziemią.

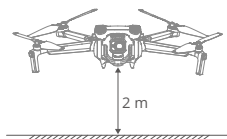

2. W aplikacji DJI Fly, naciśnij ikonę trybu fotografowania, aby wybrać QuickShots i postępuj zgodnie ze wskazówkami. Upewnij się, że rozumiesz jak używać trybu fotografowania i że w otoczeniu nie ma żadnych przeszkód.

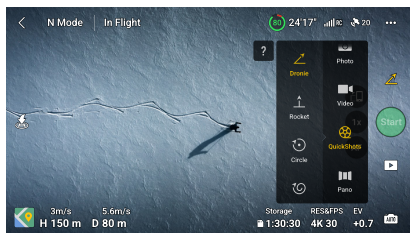

- Wybierz tryb fotografowania, a następnie wybierz obiekt docelowy w podglądzie kamery, naciskając kółko na obiekcie lub przeciągając pole wokół obiektu. Naciśnij Start, aby rozpocząć nagrywanie (wskazane jest, aby jako obiekt docelowy wybrać, postać człowieka, a nie budynek). Po zakończeniu nagrywania dron powróci do swojej pierwotnej pozycji.
- Naciśnij , aby uzyskać dostęp do skróconego filmu lub oryginalnego filmu. Po pobraniu możesz edytować film lub udostępnić go w mediach społecznościowych.

## Wyjście z trybu QuickShots

Naciśnij raz przycisk wstrzymania lotu/RTH lub naciśnij  w aplikacji DJI Fly, aby wyjść z QuickShots. Dron zawiśnie w miejscu.

Jeśli przypadkowo poruszyś drążkiem sterującym, dron opuści QuickShots i również zawiśnie w miejscu.



-  • Używaj trybu QuickShots na terenach pozbawionych budynków i innych przeszkód. Upewnij się, że na trasie lotu nie ma ludzi, zwierząt ani innych przeszkód.
- Zwracaj uwagę na obiekty wokół drona i używaj aparatury sterującej, aby uniknąć kolizji z dronem.
  - Nie używaj trybu QuickShots w żadnej z następujących sytuacji:
    - Gdy obiekt jest zasłonięty przez dłuższy czas lub znajduje się poza linią widzenia.
    - Gdy obiekt znajduje się w odległości większej niż 50 m od drona.
    - Gdy obiekt jest podobny pod względem koloru lub wzoru do otoczenia.
    - Gdy obiekt znajduje się w powietrzu.
    - Gdy obiekt porusza się szybko.
    - Gdy oświetlenie jest bardzo niskie (<300 lux) lub wysokie (>10 000 lux).
  - Nie używaj trybu QuickShots w miejscach, które znajdują się blisko budynków lub gdzie sygnał GNSS jest słaby. W przeciwnym razie tor lotu będzie niestabilny.
  - Podczas korzystania z trybu QuickShots należy przestrzegać lokalnych przepisów dotyczących ochrony prywatności.

## Rejestrator lotów

Dane dotyczące lotu, w tym telemetria lotu, informacje o statusie drona i inne parametry są automatycznie zapisywane w wewnętrznym rejestratorze danych drona. Dostęp do danych można uzyskać używając programu DJI Assistant 2.

## Śmigła

Wyróżnia się dwa rodzaje śmigieł, które są zaprojektowane tak, aby obracać się w różnych kierunkach. Oznaczenia wskazują, które śmigła powinny być dołączone do poszczególnych silników. Dwa śmigła przymocowane do jednego silnika są identyczne.

Śmigła	Oznaczone	Nieoznaczone
Ilustracja		
Miejsce montażu	Zamocować do silników oznaczonego ramienia	Zamocować do silników nieoznaczonego ramienia

## Montaż śmigieł

Przymocuj oznaczone śmigła do silników w oznaczonym ramieniu, a nieoznaczone śmigła do silników w nieoznaczonym ramieniu. Do montażu śmigieł użyj śrubokręta z opakowania drona. Upewnij się, że śmigła są odpowiednio zabezpieczone.

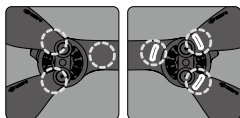
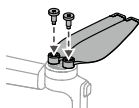

Nieoznaczone

Oznaczone

- ⚠ Należy pamiętać, aby do montażu śmigieł używać wyłącznie śrubokręta z opakowania drona. Używanie innych śrubokrętów może spowodować uszkodzenie śrub.
- Upewnij się, że śruby są ustawione pionowo podczas ich dokręcania. Śruby nie powinny być nachylone pod kątem do powierzchni montażowej. Po zakończeniu montażu należy sprawdzić, czy śruby znajdują się w równej płaszczyźnie, a następnie obrócić śmigła w celu sprawdzenia, czy nie stawiają nieprawidłowego oporu.

## Demontaż śmigieł

Użyj śrubokręta z opakowania drona, aby poluzować śruby i zdemontować śmigła z silników.

- ⚠
- Śmigła posiadają ostre krawędzie. Należy obchodzić się z nimi ostrożnie.
- Śrubokręt służy wyłącznie do montażu śmigieł. Nie należy używać śrubokręta do demontażu drona.
- Jeśli śmigło jest uszkodzone, usuń dwa śmigła i śruby na odpowiednim silniku, a następnie je wyrzuć. Użyj dwóch śmigieł z tego samego opakowania. Nie należy mieszać śmigieł z innych pakietów.
- Używaj wyłącznie oryginalnych śmigieł DJI. Nie należy mieszać rodzajów śmigieł.
- W razie potrzeby należy zakupić dodatkowe śmigła.
- Przed każdym lotem upewnij się, że śmigła i silniki są prawidłowo zamontowane. Sprawdź, czy śruby na śmigłach są dokręcone po każdych 30 godzinach lotu (około 60 lotów).
- Przed każdym lotem upewnij się, że wszystkie śmigła są w prawidłowym stanie. Nie należy używać zużytych, wyszczerbionych lub uszkodzonych śmigieł.
- Aby uniknąć obrażeń, należy zachować dystans i nie dotykać śmigieł ani silników, kiedy się obracają.
- Nie należy ścisnąć lub zginać śmigieł podczas transportu lub przechowywania.
- Należy upewnić się, że silniki są zamontowane prawidłowo i obracają się płynnie. Natychmiast wyładuj dronem, jeżeli silnik jest zablokowany i nie może się swobodnie obracać.
- Nie należy podejmować prób modyfikacji struktury silników.
- Po zakończeniu lotu nie należy dotykać silników, ponieważ mogą być one gorące.
- Nie należy blokować żadnych otworów wentylacyjnych na silnikach ani na korpusie drona.
- Należy upewnić się, że regulatory ESC emitują prawidłowy dźwięk po włączeniu zasilania.

## Akumulator

Dron DJI Mini 3 jest kompatybilny z akumulatorem DJI Mini 3 Pro Intelligent Flight Battery (BW162-2453-7.38). DJI Mini 3 Pro Intelligent Flight Battery to akumulator o napięciu 7,38 V i pojemności 2453 mAh. Akumulator jest wyposażony w funkcję inteligentnego ładowania i rozładowywania.

### Właściwości akumulatora

1. Ładowanie zrównoważone: podczas ładowania napięcia ogniw akumulatora są automatycznie zrównoważone.
2. Funkcja automatycznego rozładowania: Aby zapobiec puchnięciu, akumulator automatycznie rozładowuje się do około 96% poziomu naładowania, gdy nie jest używany przez jeden dzień, i do około 60%, gdy nie jest używany przez dziewięć dni. Normalnym zjawiskiem jest odczuwanie umiarkowanego ciepła z akumulatora podczas jego rozładowywania.
3. Zabezpieczenie przed przeładowaniem: Akumulator przestaje się automatycznie ładować po całkowitym naładowaniu.
4. Wykrywanie temperatury: Aby zapobiec uszkodzeniom, akumulator ładuje się tylko w temperaturze od 5° do 40° C (41° do 104° F). Ładowanie zatrzymuje się automatycznie, jeśli temperatura ogniw akumulatora przekroczy 55° C (131° F) podczas ładowania.
5. Zabezpieczenie nadprądowe: Akumulator zatrzymuje ładowanie w przypadku wykrycia nadmiernego prądu.
6. Zabezpieczenie przed nadmiernym rozładowaniem: Rozładowywanie zatrzymuje się automatycznie, aby zapobiec nadmiernemu rozładowaniu, gdy akumulator nie jest używany. Zabezpieczenie przed nadmiernym rozładowaniem nie jest włączone, gdy akumulator jest używany.
7. Zabezpieczenie przed zwarciami: Zasilanie jest automatycznie odcinane w przypadku wykrycia zwarcia.
8. Zabezpieczenie przed uszkodzeniem ogniwa akumulatora: DJI Fly wyświetla komunikat ostrzegawczy, gdy wykryte zostanie uszkodzone ogniwo akumulatora.
9. Tryb Hibernacji: Jeśli napięcie ogniwa akumulatora jest niższe niż 3,0 V lub poziom naładowania akumulatora jest niższy niż 10%, akumulator przechodzi w tryb Hibernacji, aby zapobiec nadmiernemu rozładowaniu. Naładuj akumulator, aby wybudzić go z hibernacji.
10. Komunikacja: Informacje o napięciu, pojemności i prądzie akumulatora są przesyłane do drona.

- 
-  • Przed użyciem należy zapoznać się z Instrukcją bezpieczeństwa DJI Mini 3 oraz z naklejkami umieszczonymi na akumulatorze. Użytkownicy ponoszą pełną odpowiedzialność za wszelkie naruszenia wymogów bezpieczeństwa zawartych na etykiecie.
-

## Użytkowanie akumulatora

Sprawdzanie poziomu naładowania akumulatora

Naciśnij raz przycisk zasilania, aby sprawdzić poziom akumulatora.

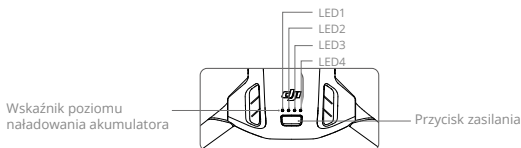

Wskaźniki informują o poziomie naładowania akumulatora podczas ładowania i rozładowywania.

Statusy wskaźników są opisane poniżej:

### Wskaźnik poziomu naładowania akumulatora

○ Wskaźnik jest włączony      ☀ Wskaźnik miga      ○ Wskaźnik jest wyłączony

LED1	LED2	LED3	LED4	Poziom naładowania akumulatora
○	○	○	○	88%-100%
○	○	○	☀	75%-87%
○	○	○	○	63%-74%
○	○	☀	○	50%-62%
○	○	○	○	38%-49%
○	☀	○	○	25%-37%
○	○	○	○	13%-24%
☀	○	○	○	1%-12%

### Włączanie/wyłączenie zasilania

Naciśnij raz przycisk zasilania, a następnie naciśnij ponownie i przytrzymaj przez dwie sekundy, aby włączyć lub wyłączyć drona. Wskaźniki wyświetlają poziom naładowania akumulatora, gdy dron jest włączony. Wskaźniki poziomu naładowania akumulatora wyłączą się, gdy dron zostanie wyłączony.

Gdy dron jest włączony, naciśnij raz przycisk zasilania, a cztery wskaźniki poziomu akumulatora będą migać przez trzy sekundy. Jeśli wskaźniki 3 i 4 migają jednocześnie bez naciskania przycisku zasilania, oznacza to, że akumulator jest uszkodzony. Wyjmij akumulator z drona, włóż go ponownie i upewnij się, że jest prawidłowo zamontowany.

### Informacja dotycząca niskiej temperatury

1. Pojemność akumulatora ulega znacznemu zmniejszeniu podczas lotów w niskich temperaturach od -10° do 5° C (14° do 41° F). Wskazane jest zatrzymanie drona w miejscu na pewien czas w celu ogrzania akumulatora. Należy pamiętać o pełnym naładowaniu akumulatora przed startem.
2. Akumulatora nie można używać w środowiskach o ekstremalnie niskich temperaturach poniżej -10° C (14° F).
3. Aby zapewnić optymalną wydajność, utrzymuj temperaturę akumulatora powyżej 20° C (68° F).

4. Zmniejszona pojemność akumulatora w środowisku o niskiej temperaturze zmniejsza wydajność drona w zakresie oporu prędkości wiatru. Należy latać z zachowaniem ostrożności.
5. Należy zachować szczególną ostrożność podczas lotów nad wysokim poziomem morza.  
W chłodnym środowisku należy umieścić akumulator w komorze akumulatora i włączyć drona, aby rozgrzał się przed startem.

## Ładowanie akumulatora

W pełni naładuj akumulator przed każdym użyciem. Wskazane jest używanie urządzeń ładujących dostarczonych przez DJI, takich jak dwukierunkowy hub ładujący DJI Mini 3 Pro, ładowarka DJI 30W USB-C lub innych ładowarek USB Power Delivery. Dwukierunkowy hub ładujący DJI Mini 3 Pro i ładowarka DJI 30W USB-C to akcesoria opcjonalne. Odwiedź oficjalny sklep internetowy DJI, aby uzyskać więcej informacji.

- 
-  • Podczas ładowania akumulatora zamontowanego do drona lub umieszczonego w dwukierunkowym hubie ładującym DJI Mini 3 Pro, maksymalna obsługiwana moc ładowania wynosi 30 W.
- 

## Korzystanie z huba ładującego

Podczas używania z ładowarką USB, dwukierunkowy hub ładujący DJI Mini 3 Pro może ładować trzy akumulatory w kolejności od wysokiego do niskiego poziomu mocy. Jeśli używany jest z ładowarką DJI 30W USB-C, hub ładujący może w pełni naładować jeden akumulator w około 56 minut.

Jeśli hub ładujący jest podłączony do zasilania AC poprzez ładowarkę USB, użytkownicy mogą podłączyć zarówno akumulator, jak i urządzenie zewnętrzne (takie jak aparat lub smartfon) do huba w celu naładowania. Akumulatory zostaną domyślnie naładowane przed urządzeniem zewnętrznym. Gdy hub ładujący nie jest podłączony do zasilania AC, włóż akumulatory do huba i podłącz urządzenie zewnętrzne do portu USB, aby naładować urządzenie, używając akumulatorów jako power banki. Więcej szczegółów można znaleźć w instrukcji obsługi dwukierunkowego huba ładującego DJI Mini 3 Pro.

1. Port USB
2. Port zasilania (USB-C)
3. Przycisk funkcyjny
4. Wskaźniki statusu

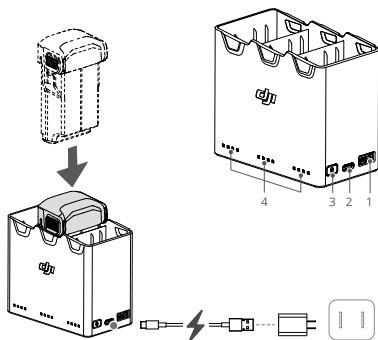

## Prawidłowy sposób ładowania

1. Włóż akumulatory do huba ładującego, aż usłyszysz kliknięcie.
2. Podłącz hub ładujący do gniazda zasilania (100-240V, 50/60 Hz) używając kabla USB-C i ładowarki DJI 30W USB-C lub innych ładowarek USB Power Delivery.
3. Akumulator o najwyższym poziomie mocy zostanie naładowany jako pierwszy. Pozostałe będą ładowane w kolejności zgodnie z ich poziomami mocy. Odpowiednie wskaźniki będą wyświetlać status ładowania (sprawdź w tabeli poniżej). Po pełnym naładowaniu akumulatora odpowiednie wskaźniki będą stale świecić na zielono.

## Opisy wskaźników statusu

### Status ładowania

Wzór migania	Opis
Wskaźniki migają kolejno (szybko)	Akumulator w odpowiednim porcie akumulatora jest ładowany przy użyciu ładowarki Quick Charge.
Wskaźniki migają kolejno (powoli)	Akumulator w odpowiednim porcie akumulatora jest ładowany przy użyciu standardowej ładowarki.
Wskaźniki stale świecą	Akumulator w odpowiednim porcie akumulatora jest w pełni naładowany.
Wskaźniki migają po kolei	Nie włożono akumulatora.

## Poziom naładowania akumulatora

Każdy port akumulatora w hubie ładującym posiada odpowiadającą mu tablicę wskaźników LED, od LED1 do LED4 (od lewej do prawej). Sprawdź poziom akumulatora, naciskając raz przycisk funkcyjny. Statusy wskaźników poziomu naładowania akumulatora są takie same jak na dronie. Szczegółowe informacje znajdują się w opisach i statusach wskaźników poziomu naładowania akumulatora w dronie.

## Nieprawidłowy status

Status wskaźników sygnalizujący nieprawidłowości w pracy akumulatora jest taki sam jak w dronie. Szczegółowe informacje na ten temat znajdują się w akapicie "Zabezpieczenia akumulatorów".

- 
- ⚠ Wskazane jest używanie ładowarki DJI 30W USB-C lub innych ładowarek USB Power Delivery do zasilania huba ładującego.
  - Temperatura otoczenia wpływa na szybkość ładowania. Ładowanie jest szybsze w prawidłowo wentylowanym środowisku w temperaturze 25° C.
  - Hub ładujący jest kompatybilny wyłącznie z akumulatorem BWX162-2453-7.38. Nie należy używać huba ładowania z innymi modelami akumulatorów.
  - Umieść hub ładujący na płaskiej i stabilnej powierzchni, gdy jest używany. Upewnij się, że urządzenie jest odpowiednio zabezpieczone, aby zapobiec zagrożeniu pożarowemu.
  - Nie należy dotykać metalowych złączy na hubie ładującym.
  - W przypadku stwierdzenia wszelkich zauważalnych osadów, należy wyczyścić metalowe złącza za pomocą czystej, suchej szmatki.
-

## Korzystanie z ładowarki

1. Upewnij się, że akumulator został prawidłowo umieszczony w dronie.
2. Podłącz ładowarkę USB do gniazdka AC (100-240V, 50/60 Hz). W razie potrzeby używaj adaptera zasilania.
3. Podłącz ładowarkę USB do portu ładowania w dronie używając kabla USB-C.
4. Wskaźniki poziomu naładowania akumulatora wyświetlają aktualny poziom akumulatora podczas ładowania.
5. Akumulator jest w pełni naładowany, gdy wszystkie wskaźniki poziomu naładowania akumulatora stałe świecą. Po zakończeniu ładowania należy odłączyć ładowarkę.

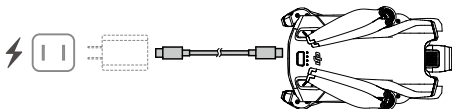

- ⚠
- Akumulator nie może być ładowany, jeśli dron jest włączony.
  - Maksymalne napięcie ładowania dla portu ładowania drona wynosi 15 V.
  - Nie należy ładować akumulatora bezpośrednio po locie, ponieważ może być zbyt gorący. Przed ponownym ładowaniem należy odczekać, aż akumulator ostygnie do temperatury pokojowej.
  - Ładowarka przerywa ładowanie akumulatora, jeśli temperatura ogniw nie mieści się w zakresie od 5° do 40° C (41° do 104° F). Optymalna temperatura ładowania wynosi od 22° do 28° C (71,6° do 82,4° F).
  - Należy w pełni naładować akumulator co najmniej raz na trzy miesiące, aby zachować prawidłową kondycję akumulatora. Zaleca się używać ładowarki DJI 30W USB-C lub innych ładowarek USB Power Delivery.

- 💡
- Używając ładowarki DJI 30W USB-C, czas ładowania akumulatora Mini 3 Pro wynosi około 1 godz. i 4 min.
  - Ze względów bezpieczeństwa, podczas transportu należy utrzymywać akumulatory na niskim poziomie mocy. Przed transportem wskazane jest rozładowanie akumulatorów do 30% lub niżej.

W poniższej tabeli przedstawiono statusy wskaźników poziomu akumulatora podczas ładowania.

LED1	LED2	LED3	LED4	Poziom naładowania akumulatora
☀	☀	○	○	1%-50%
☀	☀	☀	○	51%-75%
☀	☀	☀	☀	76%-99%
○	○	○	○	100%

- 💡
- Częstotliwość migania wskaźników poziomu naładowania akumulatora różni się w zależności od używanej ładowarki USB. Jeśli prędkość ładowania jest duża, wskaźniki poziomu akumulatora będą migać szybko.
  - Jeśli akumulator nie jest prawidłowo umieszczony w dronie, wskaźniki LED 3 i 4 będą migać jednocześnie. Włóż akumulator ponownie i upewnij się, że jest on prawidłowo zamontowany.
  - Jeśli cztery wskaźniki LED migają jednocześnie, oznacza to, że akumulator jest uszkodzony.



## Zabezpieczenia akumulatorów

Wskaźniki akumulatora mogą wyświetlać powiadomienia o zabezpieczeniu akumulatora uruchamiane przez nieprawidłowe warunki ładowania.

Zabezpieczenia akumulatorów					
LED1	LED2	LED3	LED4	Wzór migania	Status
○	☀	○	○	Wskaźnik LED 2 miga dwa razy na sekundę	Wykryto przeciążenie prądowe
○	☀	○	○	Wskaźnik LED 2 miga trzy razy na sekundę	Wykryto zwarcie w obwodzie
○	○	☀	○	Wskaźnik LED 3 miga dwa razy na sekundę	Wykryto nadmierne obciążenie
○	○	☀	○	Wskaźnik LED 3 miga trzy razy na sekundę	Wykryto nadmierne napięcie ładowarki
○	○	○	☀	Wskaźnik LED 4 miga dwa razy na sekundę	Zbyt niska temperatura ładowania
○	○	○	☀	Wskaźnik LED 4 miga trzy razy na sekundę	Zbyt wysoka temperatura ładowania

Jeśli uruchomione zostanie dowolne zabezpieczenie akumulatora, należy odłączyć ładowarkę i podłączyć ją ponownie, aby wznowić ładowanie. Jeśli temperatura ładowania jest nieprawidłowa, należy odczekać, aż wróci do normy, a akumulator automatycznie wznowi ładowanie bez konieczności odłączenia i ponownego podłączenia ładowarki.

## Montaż akumulatora

Umieść akumulator w komorze na akumulator drona. Upewnij się, że akumulator jest prawidłowo umieszczony. Dźwięk kliknięcia sygnalizuje, że zaczepy akumulatora są prawidłowo zamocowane.

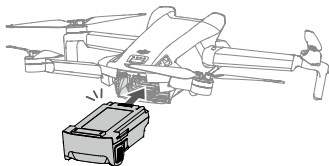

- 
- ⚠ • Należy upewnić się, że przy montażu akumulatora słychać odgłos kliknięcia. Nie należy uruchamiać drona, jeśli akumulator nie jest prawidłowo zamontowany, ponieważ może to spowodować niewłaściwy styk pomiędzy akumulatorem a dronem oraz stwarzać niebezpieczeństwo.
-

## Demontaż akumulatora

Naciśnij teksturowaną część zaczepów po bokach akumulatora, aby wyjąć go z komory.

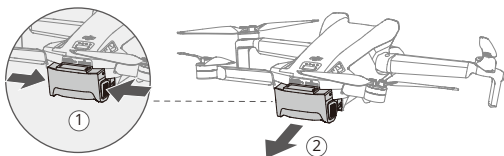

- Nie należy wkładać ani wyjmować akumulatora, gdy dron jest włączony.
  - Należy upewnić się, że akumulator jest prawidłowo umieszczony.
-

### Opis gimbalu

3-osiowy gimbal DJI Mini 3 stabilizuje kamerę, umożliwiając wykonywanie wyraźnych i stabilnych zdjęć oraz filmów przy dużej prędkości lotu. Gimbal posiada zakres pochylenia od  $-90^\circ$  do  $+60^\circ$  oraz dwa kąty pochylenia  $-90^\circ$  (w pionie) i  $0^\circ$  (w poziomie).

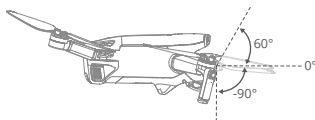

Użyj pokrętki gimbalu na aparaturze, aby kontrolować nachylenie kamery. Opcjonalnie można to wykonać poprzez podgląd kamery w aplikacji DJI Fly. Naciśnij ekran, aż pojawi się pasek regulacji i przeciągnij w górę i w dół, aby sterować pochyleniem kamery. Naciśnij przełącznik trybu Landscape/Portrait Mode w DJI Fly, aby przełączyć pomiędzy dwoma kątami obrotu gimbalu. Oś obrotu obróci się do  $-90^\circ$ , gdy włączony jest tryb Portrait, i z powrotem do  $0^\circ$  w trybie Landscape.

### Tryb gimbalu

Dostępne są dwa tryby pracy gimbalu. Przełączaj się pomiędzy poszczególnymi trybami pracy w aplikacji DJI Fly.

**Follow Mode (Tryb podążania):** Kąt pomiędzy orientacją gimbalu a przodem drona pozostaje stały przez cały czas. Użytkownicy mogą regulować nachylenie gimbalu. Ten tryb jest odpowiedni do wykonywania zdjęć.

**Tryb FPV:** Podczas lotu drona do przodu, gimbal synchronizuje się z jego ruchem, aby zapewnić wrażenia lotu z pierwszej osoby.

- 
- ⚠
- Przed startem upewnij się, że na gimbalu nie ma żadnych naklejek ani przedmiotów. Gdy dron jest włączony, nie należy stukać ani uderzać w gimbal. Startuj z otwartego i płaskiego terenu, aby chronić gimbal.
  - W wyniku kolizji lub uderzenia może dojść do uszkodzenia precyzyjnych elementów gimbalu, co może spowodować nieprawidłowe działanie gimbalu.  
Należy unikać zanieczyszczenia gimbalu kurzem lub piaskiem, zwłaszcza silników gimbalu.  
Silnik gimbalu może przejść w tryb zabezpieczenia w następujących sytuacjach:
    - a. Dron znajduje się na nierównym podłożu, a gimbal ulega zderzeniu.
    - b. Gimbal ulega działaniu nadmiernej siły zewnętrznej, np. podczas zderzenia.
  - Nie należy wywierać na gimbal siły zewnętrznej po włączeniu zasilania gimbalu. Nie należy umieszczać w gimbalu dodatkowego obciążenia, ponieważ może to spowodować nieprawidłowe działanie gimbalu, a nawet doprowadzić do trwałego uszkodzenia silnika.
  - Należy upewnić się, że usunięto osłonę gimbalu przed włączeniem zasilania drona. Należy zamontować osłonę gimbalu, gdy dron nie jest używany.
  - Loty w silnej mgłę lub chmurach mogą spowodować, że gimbal zostanie zamoczony, co doprowadzi do jego tymczasowej awarii. Gimbal odzyska pełną funkcjonalność po wyschnięciu.

## Kamera

DJI Mini 3 wykorzystuje 1/1,3-calowy sensor CMOS. Prysłona kamery wynosi F1.7 i umożliwia wykonywanie zdjęć w zakresie od 1 m do nieskończoności.

Kamera DJI Mini 3 może wykonywać zdjęcia o rozdzielczości 12MP i obsługuje takie tryby fotografowania jak Single, AEB, Timed Shot i Panorama. Obsługuje również nagrywanie wideo w rozdzielczości 4K.

- 
- ⚠ Należy upewnić się, że temperatura i wilgotność powietrza są odpowiednie dla kamery podczas używania i przechowywania.
  - Aby uniknąć uszkodzenia lub pogorszenia jakości obrazu, należy używać odpowiedniego środka do czyszczenia obiektywu.
  - Nie należy blokować żadnych otworów wentylacyjnych w kamerze, ponieważ wytwarzane ciepło może uszkodzić urządzenie i spowodować obrażenia użytkownika.
- 

## Przechowywanie zdjęć i filmów

DJI Mini 3 umożliwia korzystanie z karty microSD do przechowywania zdjęć i filmów. Karta microSD o klasie UHS-I Speed Grade 3 lub wyższej jest wymagana ze względu na szybkie prędkości odczytu i zapisu niezbędne do przechowywania danych wideo o wysokiej rozdzielczości. Więcej informacji na temat zalecanych kart microSD można znaleźć w rozdziale "Specyfikacja".

Brak karty microSD w gnieździe karty microSD drona:

- Używając aparatury DJI RC-N1, użytkownik może nadal wykonywać pojedyncze zdjęcia lub nagrywać filmy w rozdzielczości 720p. Plik zostanie zapisany na urządzeniu mobilnym.
- Używając aparatury DJI RC, użytkownik nie może wykonywać zdjęć ani nagrywać filmów. Należy wcześniej włożyć zalecaną kartę microSD do gniazda karty microSD drona.

- 
- ⚠ Nie należy wyjmować karty microSD z drona, gdy jest on włączony, gdyż może to spowodować uszkodzenie karty microSD.
  - Przed rozpoczęciem użytkownika należy sprawdzić ustawienia kamery, aby upewnić się, że są one prawidłowo skonfigurowane.
  - Przed wykonaniem ważnych zdjęć lub filmów należy wykonać kilka zdjęć, aby sprawdzić, czy kamera działa prawidłowo.
  - Zdjęcia lub filmy nie mogą być przesyłane z karty microSD w dronie za pomocą aplikacji DJI Fly, jeśli dron jest wyłączony.
  - Należy upewnić się, że zasilanie drona zostało prawidłowo wyłączone. W przeciwnym razie parametry kamery nie zostaną zapisane i może to mieć wpływ na wszelkie nagrane filmy. Producent DJI nie ponosi odpowiedzialności za jakiegokolwiek straty spowodowane przez zdjęcie lub wideo zapisane w sposób, który nie jest możliwy do odczytania.
-

## Aparatura sterująca

---

W tym rozdziale opisano funkcje aparatury sterującej oraz zamieszczono instrukcje dotyczące sterowania dronem i kamerą.

# Aparatura sterująca

## DJI RC

Aparatura sterująca DJI RC używana z DJI Mini 3 wyposażona jest w funkcję transmisji wideo OcuSync 2.0, która działa zarówno w paśmie częstotliwości 2,4 GHz, jak i 5,8 GHz. Umożliwia automatyczny wybór optymalnego kanału transmisji oraz może przesyłać obraz HD 720p 30fps z drona do aparatury na odległość do 10 km (zgodnie z normami FCC, mierzone w otwartej przestrzeni bez zakłóceń).

DJI RC jest również wyposażony w 5,5-calowy ekran dotykowy (rozdzielczość 1920×1080 pikseli) oraz szeroki zakres elementów sterujących i konfigurowalnych przycisków, dzięki czemu użytkownicy mogą z łatwością sterować dronem i zdalnie zmieniać jego ustawienia. Wbudowany akumulator 5200 mAh o mocy 18,72 Wh zapewnia aparaturze maksymalny czas pracy wynoszący cztery godziny. DJI RC jest wyposażony w wiele innych funkcji, takich jak połączenie Wi-Fi, wbudowany GNSS (GPS+BEIDOU+GALILEO), Bluetooth, wbudowane głośniki, odłączane drążki sterujące oraz obsługa karty microSD.

## Korzystanie z aparatury sterującej

### Włączanie/wyłączanie zasilania

Naciśnij raz przycisk zasilania, aby sprawdzić aktualny poziom akumulatora.

Naciśnij raz, a następnie naciśnij ponownie i przytrzymaj, aby włączyć lub wyłączyć aparaturę.

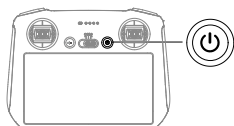

### Ładowanie akumulatora

Użyj kabla USB-C, aby podłączyć ładowarkę USB do portu USB-C w aparaturze. Akumulator można w pełni naładować w około 1 godz. i 30 min. przy maksymalnej mocy ładowania 15 W (5V/3A).

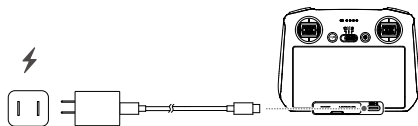

---

💡 • Wskazane jest korzystanie z ładowarki USB Power Delivery.

---

## Sterowanie gimbałem i kamerą

**Przycisk ostrości/migawki:** Naciśnij do połowy, aby ustawić autofokus i naciśnij do końca, aby zrobić zdjęcie.

**Przycisk nagrywania:** Naciśnij raz, aby rozpocząć lub zatrzymać nagrywanie.

**Pokrętło sterowania kamerą:** Regulacja zoomu.

**Pokrętło gimbała:** Sterowanie nachyleniem gimbała.

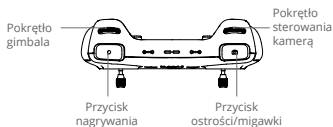

## Sterowanie dronem

Drążki sterujące umożliwiają sterowanie położeniem drona (pan), ruchem do przodu/do tyłu (pitch), wysokością (throttle) oraz ruchem w lewo/prawo (roll). Tryb pracy drążka sterującego określa funkcję każdego ruchu drążka. Dostępne są trzy wstępnie zaprogramowane tryby (tryb 1, tryb 2 i tryb 3), oraz tryby niestandardowe, które można skonfigurować w aplikacji DJI Fly.

### Tryb 1

#### Lewy drążek



Do przodu



Wstecz



Skręt w lewo

Skręt w prawo

#### Prawy drążek



W górę



W dół



W lewo

W prawo

### Tryb 2

#### Lewy drążek



W górę



W dół



Skręt w lewo

Skręt w prawo

#### Prawy drążek



Do przodu



Wstecz



W lewo

W prawo

### Tryb 3

#### Lewy drążek



Do przodu



Wstecz



W lewo

W prawo

#### Prawy drążek



W górę



W dół







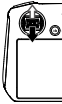

Skręt w lewo

Skręt w prawo

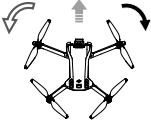
Domyślnym trybem sterowania aparaturą jest tryb 2. W niniejszej instrukcji tryb 2 jest używany jako przykład przedstawiający sposób używania drążków sterujących.

- Punkt neutralny/punkt środkowy drążka: drążki sterujące znajdują się na środku.
- Przesuwanie drążka sterującego: drążek sterujący jest odsuwany od pozycji środkowej.

Aparatura sterująca (tryb 2)	Dron ( ← Wskazuje kierunek drona)	Uwagi
		<p>Drążek Throttle: Przesunięcie lewego drążka w górę lub w dół zmienia wysokość drona. Przesuń drążek w górę, aby się wznieść i w dół, aby się obniżyć. Im bardziej drążek jest odsunięty od pozycji środkowej, tym szybciej dron będzie zmieniał wysokość. Poruszaj drążkiem łagodnie, aby uniknąć nagłych i niespodziewanych zmian wysokości. Przesuwanie drążka sterującego: drążek sterujący jest odsuwany od pozycji środkowej.</p>
		<p>Drążek Yaw: Przesunięcie lewego drążka w lewo lub w prawo reguluje kierunek lotu drona. Przesunięcie drążka w lewo powoduje obrót drona w kierunku przeciwnym do ruchu wskazówek zegara, a w prawo - w kierunku zgodnym z ruchem wskazówek zegara. Im bardziej drążek jest odsunięty od pozycji środkowej, tym szybciej dron będzie się obracał.</p>
		<p>Drążek Pitch: Poruszanie prawym drążkiem w górę i w dół zmienia nachylenie drona. Przesuń drążek w górę, aby lecieć do przodu i w dół, aby lecieć do tyłu. Im bardziej drążek jest odsunięty od pozycji środkowej, tym szybciej dron będzie się poruszał.</p>
		<p>Drążek Roll: Przesunięcie prawego drążka w lewo lub w prawo zmienia przechylenie drona. Przesuń drążek w lewo, aby lecieć w lewo i w prawo, aby lecieć w prawo. Im bardziej drążek jest odsunięty od pozycji środkowej, tym szybciej dron będzie się poruszał.</p>



## Przełącznik trybu lotu

Przełącz przelącznik, aby wybrać żądany tryb lotu.

Pozycja	Tryb lotu
S	Sport (Sportowy)
N	Normal (Standardowy)
C	Cine (filmowy)

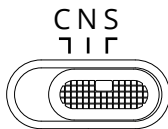

## Przycisk wstrzymania lotu/RTH

Naciśnij raz, aby dron wyhamował i zawisł w miejscu. Przytrzymaj przycisk, aż aparatura wyda sygnał dźwiękowy, aby uruchomić funkcję RTH. Dron powróci do ostatnio zarejestrowanego punktu Home. Naciśnij ten przycisk ponownie, aby anulować RTH i odzyskać kontrolę nad dronem.

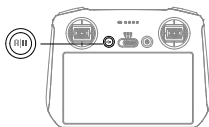

## Przyciski konfigurowalne

Przejdź do System Settings (Ustawienia systemowe) w aplikacji DJI Fly i wybierz opcję Control (Sterowanie), aby ustawić funkcje konfigurowalnych przycisków C1 i C2.

## Opis wskaźnika statusu i poziomu naładowania akumulatora

### Wskaźnik statusu

Wzór migania		Opis
—	Stale świeci na czerwono	Odłączony od drona
.....	Miga na czerwono	Poziom akumulatora w dronie jest niski
—	Stale świeci na zielono	Połączony z dronem
.....	Miga na niebiesko	Aparatura łączy się z dronem
—	Stale świeci na żółto	Aktualizacja oprogramowania nie powiodła się
—	Stale świeci na niebiesko	Aktualizacja oprogramowania powiodła się
.....	Miga na żółto	Poziom akumulatora w aparaturze jest niski
.....	Miga w kolorze jasnoniebieskim	Drążki sterujące nie są wyśrodkowane

## Wskaźnik poziomu naładowania akumulatora

Wzór migania				Poziom naładowania akumulatora
●	●	●	●	75%~100%
●	●	●	○	50%~75%
●	●	○	○	25%~50%
●	○	○	○	1%~25%

### Alert aparatury sterującej

Aparatura wydaje sygnały dźwiękowe w przypadku wystąpienia błędu lub ostrzeżenia. Zwróć uwagę, gdy na ekranie dotykowym lub w aplikacji DJI Fly pojawiają się komunikaty. Przesuń w dół od góry i wybierz opcję Mute (wyciszenie), aby wyłączyć wszystkie alerty, lub przesuń pasek regulacji głośności do 0, aby wyłączyć niektóre alerty.

Aparatura emituje alarm podczas funkcji RTH. Nie można anulować alertu RTH. Aparatura emituje alert o niskim poziomie naładowania akumulatora aparatury (6% do 10%). Alert niskiego poziomu akumulatora można anulować naciskając przycisk zasilania. Nie można anulować alertu o bardzo niskim poziomie akumulatora, który jest uruchamiany, gdy poziom naładowania akumulatora jest niższy niż 5%.

### Optymalna strefa transmisji

Sygnal między dronem a aparaturą jest najskuteczniejszy, gdy aparatura jest ustawiona w kierunku drona, jak przedstawiono poniżej.

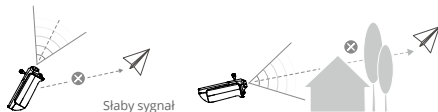
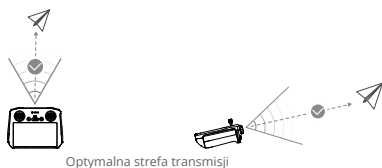

- ⚠ Nie należy używać innych urządzeń bezprzewodowych pracujących na tej samej częstotliwości co aparatura. W przeciwnym razie, w aparaturze wystąpią zakłócenia.
- W aplikacji DJI Fly zostanie wyświetlony komunikat, jeśli sygnał transmisji jest słaby podczas lotu. Dostosuj orientację aparatury, aby upewnić się, że dron znajduje się w optymalnym zasięgu transmisji.

## Łączenie aparatury sterującej

Aparatura jest już połączona z dronem w przypadku zakupu zestawu combo. Jeśli produkty zostały zakupione osobno, wykonaj poniższe kroki, aby połączyć aparaturę z dronem po aktywacji.

1. Włącz zasilanie drona i aparatury.
2. Uruchom aplikację DJI Fly.
3. W podglądzie kamery naciśnij **•••** i wybierz Control (Sterowanie), a następnie Pair to Aircraft (Połącz z dronem).
4. Przytrzymaj przycisk zasilania na dronie przez ponad cztery sekundy. Dron wyda jeden sygnał dźwiękowy, gdy będzie gotowy do połączenia. Po pomyślnym połączeniu dron wyda dwa sygnały dźwiękowe, a wskaźniki poziomu akumulatora w aparaturze będą stale świecić.

- 
- Należy upewnić się, że podczas łączenia aparatura znajduje się w odległości do 0,5 m od drona.
  - Aparatura automatycznie odłączy się od drona, jeśli nowa aparatura zostanie połączona z tym samym dronem.
  - Należy wyłączyć Bluetooth i Wi-Fi w aparaturze, aby uzyskać optymalną transmisję wideo.

- 
- Przed każdym lotem należy w pełni naładować aparaturę. Aparatura wydaje sygnał dźwiękowy, gdy poziom naładowania akumulatora jest niski.
  - Jeśli aparatura jest włączona i nie jest używana przez pięć minut, pojawi się sygnał dźwiękowy alertu. Po sześciu minutach aparatura wyłączy się automatycznie. Przesuń drążek sterujący lub naciśnij dowolny przycisk, aby anulować alert.
  - Aby utrzymać akumulator w prawidłowym stanie, należy go w pełni naładować przynajmniej raz na trzy miesiące.
- 

## Obsługa ekranu dotykowego

Strona główna

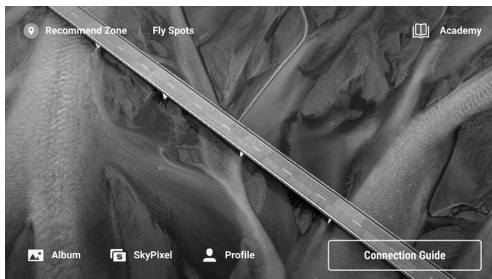

## Obsługa

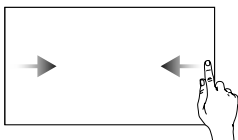

Przesuń palcem z lewej lub prawej strony do środka ekranu, aby powrócić do poprzedniego ekranu.

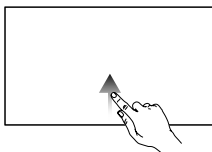

Przesuń palcem w górę od dołu ekranu, aby powrócić do aplikacji DJI Fly.

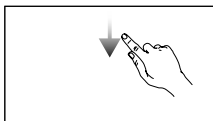

Przesuń palcem w dół od góry ekranu, aby otworzyć pasek statusu w aplikacji DJI Fly. Pasek statusu wyświetla czas, sygnał Wi-Fi, poziom akumulatora w aparaturze itp.

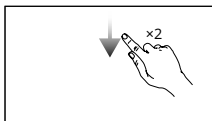

Przesuń palcem dwukrotnie w dół od góry ekranu, aby otworzyć szybkie ustawienia w aplikacji DJI Fly.

## Szybkie ustawienia

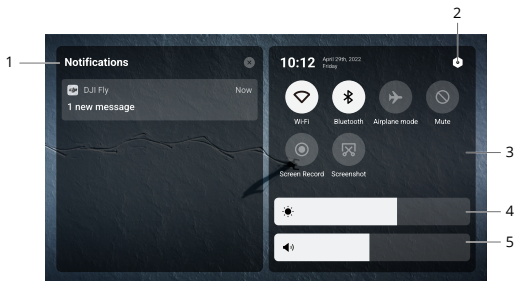







### 1. Powiadomienia

Naciśnij, aby sprawdzić powiadomienia systemowe.

## 2. Ustawienia systemowe

Naciśnij, aby uzyskać dostęp do ustawień systemowych i skonfigurować Bluetooth, głośność, sieć itp. Możesz także przejrzeć przewodnik, aby dowiedzieć się więcej o elementach sterujących i wskaźnikach statusu.

## 3. Skróty

-  Naciśnij, aby włączyć lub wyłączyć sieć Wi-Fi. Przytrzymaj, aby wejść do ustawień, a następnie połączyć się z siecią Wi-Fi lub ją dodać.
-  Naciśnij, aby włączyć lub wyłączyć funkcję Bluetooth. Przytrzymaj, aby wejść do ustawień i połączyć się z pobliskimi urządzeniami Bluetooth.
-  Naciśnij, aby włączyć tryb samolotowy. Funkcje Wi-Fi i Bluetooth zostaną wyłączone.
-  Naciśnij, aby wyłączyć powiadomienia systemowe i wyłączyć wszystkie alerty.
-  Naciśnij, aby rozpocząć nagrywanie ekranu. Funkcja będzie dostępna wyłącznie po włożeniu karty microSD do gniazda microSD w aparaturze.
-  Naciśnij, aby wykonać zrzut ekranu. Ta funkcja będzie dostępna wyłącznie po włożeniu karty microSD do gniazda microSD w aparaturze.

## 4. Regulacja jasności

Przesuń pasek, aby dostosować jasność ekranu.

## 5. Regulacja głośności

Przesuń pasek, aby dostosować poziom głośności.

## Funkcje zaawansowane

### Kalibracja kompasu

Kalibracja kompasu może być konieczna po użyciu aparatury w miejscach, w których występują zakłócenia elektromagnetyczne. Jeśli kompas aparatury wymaga kalibracji, zostanie wyświetlony komunikat ostrzegawczy. Naciśnij komunikat ostrzegawczy, aby rozpocząć kalibrację. W pozostałych przypadkach wykonaj poniższe kroki, aby skalibrować aparaturę.

1. Włącz zasilanie aparatury i wejdź w szybkie ustawienia.
2. Naciśnij , aby wejść w ustawienia systemowe, przewiń w dół i naciśnij Compass (Kompas).
3. Postępuj zgodnie z instrukcjami wyświetlanymi na ekranie, aby skalibrować kompas.
4. Po pomyślnym przeprowadzeniu kalibracji pojawi się odpowiedni komunikat.

W połączeniu z DJI Mini 3, DJI RC-N1 posiada funkcję transmisji wideo OcuSync 2.0, działa w obu pasmach częstotliwości 2,4 GHz i 5,8 GHz, jest w stanie automatycznie wybrać najlepszy kanał transmisji i oferuje transmisję podglądu na żywo 720p 30fps HD z drona do DJI Fly na urządzeniu mobilnym (w zależności od wydajności urządzenia mobilnego) w maksymalnym zasięgu transmisji 10 km (zgodnym ze standardami FCC, mierzonym w otwartej przestrzeni bez zakłóceń). W tym zasięgu użytkownicy mogą łatwo sterować dronem i zmieniać ustawienia. Wbudowany akumulator o pojemności 5200 mAh i mocy 18,72 Wh obsługuje maksymalny czas pracy wynoszący sześć godzin. Aparatura automatycznie ładuje urządzenia mobilne z systemem Android z szybkością ładowania 500 mA@5 V. Ładowanie urządzeń z systemem iOS jest domyślnie wyłączone. Aby ładować urządzenia z systemem iOS, upewnij się, że funkcja ładowania jest włączona w DJI Fly za każdym razem, gdy aparatura jest włączana.

## Włączanie/wyłączanie zasilania

Naciśnij raz przycisk zasilania, aby sprawdzić aktualny poziom akumulatora. Jeśli poziom akumulatora jest zbyt niski, należy go naładować przed użyciem. Naciśnij raz, a następnie naciśnij ponownie i przytrzymaj przez dwie sekundy, aby włączyć lub wyłączyć aparaturę.

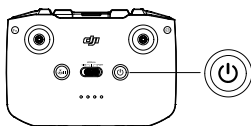

## Ładowanie akumulatora

Używaj kabla USB-C, aby podłączyć ładowarkę USB do portu USB-C w aparaturze.

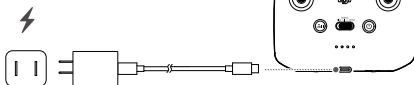

## Sterowanie gimbałem i kamerą

**Przycisk migawki/nagrywania:** Naciśnij raz, aby zrobić zdjęcie lub rozpocząć/zatrzymać nagrywanie.

**Przełącznik Foto/Video:** Naciśnij raz, aby przełączyć się pomiędzy trybem foto i wideo.

**Pokrętko gimbała:** Służy do sterowania nachyleniem gimbała.

Przytrzymaj przycisk konfigurowalny, a następnie użyj pokrętła gimbała do powiększania lub zmniejszania obrazu.

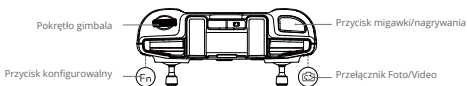

## Sterowanie dronem

Drażki sterujące sterują położeniem drona (pan), ruchem do przodu/do tyłu (pitch), wysokością (throttle) oraz ruchem w lewo/prawo (roll). Tryb drążka sterującego określa funkcję każdego ruchu drążka sterującego. Dostępne są trzy wstępnie zaprogramowane tryby (tryb 1, tryb 2 i tryb 3) oraz tryby niestandardowe, które można skonfigurować w aplikacji DJI Fly.

### Tryb 1

#### Lewy drążek

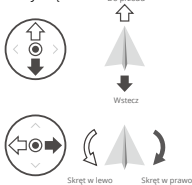

#### Prawy drążek

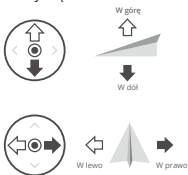

### Tryb 2

#### Lewy drążek

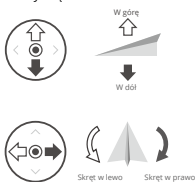

#### Prawy drążek

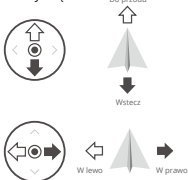

### Tryb 3

#### Lewy drążek

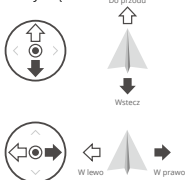

#### Prawy drążek

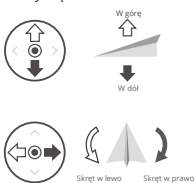







Domyślnym trybem sterowania aparatury jest tryb 2. W niniejszej instrukcji tryb 2 został zastosowany jako przykład przedstawiający sposób używania drążków sterujących.

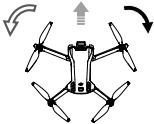

Punkt neutralny/punkt środkowy drążka: drążki sterujące znajdują się na środku.

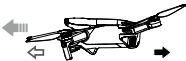
Przesunięcie drążka sterującego: drążek sterujący jest odsuwany od pozycji środkowej.

Aparatura sterująca (tryb 2)	Dron ( ← Wskazuje kierunek drona)	Uwagi
		<p>Drążek Throttle: Przesunięcie lewego drążka w górę lub w dół zmienia wysokość drona. Przesuń drążek w górę, aby się wznieść i w dół, aby się obniżyć. Im bardziej drążek jest odsunięty od pozycji środkowej, tym szybciej dron będzie zmieniał wysokość. Poruszaj drążkiem łagodnie, aby uniknąć nagłych i niespodziewanych zmian wysokości.</p>
		<p>Drążek Yaw: Przesunięcie lewego drążka w lewo lub w prawo reguluje kierunek lotu drona. Przesunięcie drążka w lewo powoduje obrót drona w kierunku przeciwnym do ruchu wskazówek zegara, a w prawo - w kierunku zgodnym z ruchem wskazówek zegara. Im bardziej drążek jest odsunięty od pozycji środkowej, tym szybciej dron będzie się obracał.</p>
		<p>Drążek Pitch: Poruszanie prawym drążkiem w górę i w dół zmienia nachylenie drona. Przesuń drążek w górę, aby lecieć do przodu i w dół, aby lecieć do tyłu. Im bardziej drążek jest odsunięty od pozycji środkowej, tym szybciej dron będzie się poruszał.</p>
		<p>Drążek Roll: Przesunięcie prawego drążka w lewo lub w prawo zmienia przechylenie drona. Przesuń drążek w lewo, aby lecieć w lewo i w prawo, aby lecieć w prawo. Im bardziej drążek jest odsunięty od pozycji środkowej, tym szybciej dron będzie się poruszał.</p>



## Przełącznik trybu lotu

Przełącz przelącznik, aby wybrać żądany tryb lotu.

Pozycja	Tryb lotu
Sport	Sport (Sportowy)
Normal	Normal (Standardowy)
Cine	Cine (filmowy)



## Przycisk wstrzymania lotu/RTH

Naciśnij raz, aby dron wyhamował i zawisł w miejscu. Przytrzymaj przycisk, aż aparatura wyda sygnał dźwiękowy, aby uruchomić funkcję RTH. Dron powróci do ostatnio zarejestrowanego punktu Home. Naciśnij ten przycisk ponownie, aby anulować RTH i odzyskać kontrolę nad dronem.



## Przycisk konfigurowalny

Aby dostosować funkcję tego przycisku, przejdź do System Settings (Ustawienia systemowe) w aplikacji DJI Fly i wybierz Control (Sterowanie). Dostosowywane funkcje obejmują ponowne ustawienie gimbala i przełączanie między mapą a podglądem na żywo.



## Alert aparatury sterującej

Aparatura wydaje sygnał dźwiękowy podczas alertu RTH. Nie można anulować alertu RTH. Aparatura uruchamia alert o niskim poziomie naładowania akumulatora aparatury (od 6% do 10%). Alarm niskiego poziomu akumulatora można anulować naciskając przycisk zasilania. Nie można anulować alertu o bardzo niskim poziomie akumulatora, który jest uruchamiany, gdy poziom naładowania akumulatora jest niższy niż 5%.

## Optymalna strefa transmisji

Sygnal między dronem a aparaturą sterującą jest najskuteczniejszy, gdy aparatura sterująca jest ustawiona w kierunku drona, jak przedstawiono poniżej.

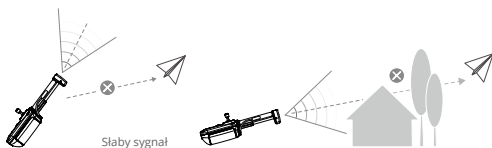
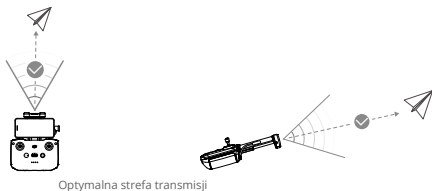

## Łączenie aparatury sterującej

Aparatura jest już połączona z dronem w przypadku zakupu zestawu combo. Jeśli produkty zostały zakupione osobno, wykonaj poniższe kroki, aby połączyć aparaturę z dronem po aktywacji.

1. Włącz zasilanie drona i aparatury.
2. Uruchom aplikację DJI Fly.
3. W podglądzie kamery naciśnij \*\*\* i wybierz Control (Sterowanie), a następnie Pair to Aircraft (Połącz z dronem).
4. Przytrzymaj przycisk zasilania na dronie przez ponad cztery sekundy. Dron wyda jeden sygnał dźwiękowy, gdy będzie gotowy do połączenia. Po pomyślnym połączeniu dron wyda dwa sygnały dźwiękowe, a wskaźniki poziomu akumulatora w aparaturze będą stale świecić.

- 
- Należy upewnić się, że podczas łączenia aparatura znajduje się w odległości od 0,5 m od drona.
  - Aparatura automatycznie odłączy się od drona, jeśli nowa aparatura zostanie połączona z tym samym dronem.
  - Należy wyłączyć Bluetooth i Wi-Fi w aparaturze, aby uzyskać optymalną transmisję wideo.

- 
- ⚠ Przed każdym lotem należy w pełni naładować aparaturę. Aparatura wydaje sygnał dźwiękowy, gdy poziom naładowania akumulatora jest niski.
  - Jeśli aparatura jest włączona i nie jest używana przez pięć minut, pojawi się sygnał dźwiękowy alertu. Po sześciu minutach aparatura wyłączy się automatycznie. Przesuń drążek sterujący lub naciśnij dowolny przycisk, aby anulować alert.
  - Wyreguluj uchwyt urządzenia mobilnego, aby upewnić się, że urządzenie mobilne jest zabezpieczone.
  - Aby utrzymać akumulator w prawidłowym stanie, należy go w pełni naładować przynajmniej raz na trzy miesiące.

# Aplikacja DJI Fly

---

W tym rozdziale przedstawiono główne funkcje aplikacji DJI Fly.

# Aplikacja DJI Fly

## Strona główna

Uruchom aplikację DJI Fly i wejdź na ekran główny.



### Fly Spots

Zobacz lub udostępnij lokalizację odpowiednich miejsc do latania i fotografowania w pobliżu, dowiedz się więcej o strefach GEO i obejrzyj zdjęcia wykonane przez innych użytkowników.

### Academy

Naciśnij ikonę w prawym górnym rogu, aby przejść do Academy i wyświetlić samouczki dotyczące produktu, wskazówki dotyczące lotu, uwagi dotyczące bezpieczeństwa lotu oraz dokumenty dotyczące instrukcji obsługi.

### Album

Przeglądaj zdjęcia i filmy na dronie i urządzeniu mobilnym lub na aparaturze DJI RC. Naciśnij przycisk Create (Utwórz) i wybierz Templates (Szablony) lub Pro. Szablony zapewniają funkcję automatycznej edycji dla importowanego materiału filmowego. Pro pozwala użytkownikom na ręczną edycję parametrów.

---

 Aparatura DJI RC umożliwia wyłącznie przeglądanie zdjęć i filmów na dronie i na aparaturze. Funkcja Create nie jest dostępna w aparaturze DJI RC.

---

### SkyPixel

Wejdź do opcji SkyPixel, aby obejrzeć filmy i zdjęcia udostępnione przez użytkowników.

### Profile

Wyświetl informacje o koncie, zapisy lotów; odwiedź forum DJI, sklep internetowy; uzyskaj dostęp do funkcji Find My Drone (Znajdź mojego drona) oraz innych ustawień, takich jak aktualizacje oprogramowania, podgląd kamery, dane buforowane, prywatność konta i język.

## Podgląd z kamery

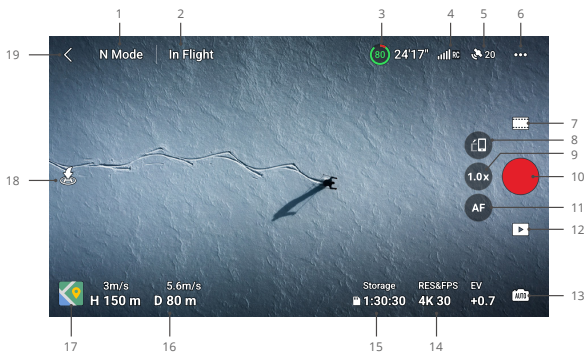

1. Tryb lotu  
N : Wyświetla bieżący tryb lotu.
  2. Pasek statusu systemu  
W locie : Wskazuje status lotu drona i wyświetla różne komunikaty ostrzegawcze. Naciśnij, aby wyświetlić więcej informacji, gdy pojawi się komunikat ostrzegawczy.
  3. Informacje o akumulatorze  
80 24'17" : Wyświetla aktualny poziom akumulatora i pozostały czas lotu.
  4. Moc sygnału  
RC : Wyświetla siłę sygnału pomiędzy dronem a aparaturą.
  5. Status GNSS  
20 : Wyświetla bieżącą siłę sygnału GNSS. Naciśnij, aby sprawdzić status sygnału GNSS. Punkt Home może zostać zaktualizowany, gdy ikona jest biała, co oznacza, że sygnał GNSS jest silny.
  6. Ustawienia systemowe  
... :Ustawienia systemu zawierają informacje dotyczące bezpieczeństwa, sterowania, kamery i transmisji.
- **Bezpieczeństwo**  
RTH: Naciśnij, aby ustawić wysokość funkcji RTH i zaktualizować punkt Home.  
Zabezpieczenie lotu: Naciśnij, aby ustawić maksymalną wysokość i maksymalną odległość dla lotów.  
Czujniki: Naciśnij, aby wyświetlić statusy IMU i kompasu oraz w razie potrzeby rozpocząć kalibrację.

**Odblokuj strefę GEO:** Naciśnij, aby wyświetlić informacje o odblokowaniu stref GEO.

Funkcja Find My Drone (Znajdź mojego drona) wykorzystuje mapę do znalezienia lokalizacji drona na ziemi.

**Akumulator:** Naciśnij, aby wyświetlić informacje o akumulatorze, takie jak stan ogniw akumulatora, numer seryjny i liczba cykli ładowania.

Zaawansowane ustawienia bezpieczeństwa obejmują ustawienia zachowania drona w przypadku utraty sygnałów z aparatury oraz zatrzymania śmigieł w połowie lotu podczas sytuacji awaryjnych.

Zachowanie drona po utracie sygnałów z aparatury może być ustawione na funkcję RTH, obniżanie wysokości lub zawis.

Opcja "Emergency Only" oznacza, że silniki mogą zostać zatrzymane w połowie lotu tylko w przypadku sytuacji awaryjnej, takiej jak kolizja, zgaśnięcie silnika, kołysanie się drona w powietrzu lub brak kontroli nad dronem i jego szybkie wznoszenie się lub opadanie. "Anytime" oznacza, że silniki mogą zostać zatrzymane w trakcie lotu w każdej chwili, kiedy użytkownik wykona komendę kombinacji drążków (CSC). Należy pamiętać, że użytkownik musi przytrzymać drążki sterujące przez 2 sekundy podczas wykonywania CSC, aby zatrzymać silniki w trakcie lotu.

---

 Zatrzymanie silników w trakcie lotu spowoduje rozbieżność drona.

---

#### • Sterowanie

**Ustawienia drona:** Ustawienia jednostek pomiarowych.

**Ustawienia gimbała:** Naciśnij, aby ustawić tryb gimbała, wejść w ustawienia zaawansowane, przeprowadzić kalibrację gimbała oraz zmienić położenie lub przechylić gimbała w dół.

**Ustawienia aparatury sterującej:** Naciśnij, aby ustawić funkcję konfigurowalnego przycisku, skalibrować aparaturę, przełączyć tryby drążka sterującego (tryb 1, tryb 2, tryb 3 lub tryb niestandardowy) lub ustawić zaawansowane ustawienia aparatury.

**Samouczek lotu dla początkujących:** Wyświetl samouczek lotu.

**Połącz z dronem:** Naciśnij, aby rozpocząć łączenie, jeśli dron nie jest połączony z aparaturą sterującą.

#### • Kamera

**Ustawienia parametrów kamery:** Wyświetla różne ustawienia w zależności od trybu fotografowania.

**Ustawienia ogólne:** Naciśnij, aby wyświetlić i ustawić histogram, ostrzeżenie o prześwietleniu, poziom podglądu, linie siatki i balans bieli.

**Lokalizacja zapisu:** Naciśnij, aby sprawdzić pojemność i format karty microSD. Użytkownik może wybrać automatyczną synchronizację zdjęć HD do urządzenia mobilnego, włączyć pamięć podręczną podczas nagrywania i dostosować ustawienia maksymalnej pojemności pamięci podręcznej wideo.

**Resetowanie ustawień kamery:** Naciśnij, aby przywrócić parametry kamery do ustawień domyślnych.

---

 Aparatura DJI RC nie obsługuje funkcji Auto Sync HD Photos.

---

#### • Transmisja

Można wybrać platformę livestreamingową, aby transmitować obraz z kamery w czasie rzeczywistym.

W ustawieniach transmisji można również ustawić pasmo częstotliwości i tryb kanału.

---

 Aparatura DJI RC nie obsługuje funkcji live streaming.

---

#### • Ogólne informacje

Wyświetl informacje o urządzeniu, oprogramowaniu, wersji aplikacji, wersji akumulatora itp.

## 7. Tryby fotografowania

**Zdjęcia:** Single (Pojedyncze), AEB, Timed Shot.

**Wideo**

**QuickShots:** Wybierz spośród opcji Dronie, Rocket, Circle, Helix i Boomerang.

**Panorama:** Wybierz spośród opcji: Sphere (Sfera), 180° i Wide Angle (Szeroki kąt).

## 8. Przełącznik trybu Landscape/Portrait (krajobraz/portret)

 : Naciśnij, aby przełączyć się między trybami Landscape i Portrait. Po przełączeniu w tryb Portrait kamera obraca się o 90 stopni, co umożliwia nagrywanie pionowych filmów i zdjęć.



## 9. Zoom

 : Ikona przedstawia współczynnik powiększenia. Naciśnij, aby dostosować współczynnik zoomu. Przytrzymaj ikonę, aby rozwinąć pasek zoomu, a następnie przesuń po pasku, aby dostosować współczynnik zoomu.

## 10. Przycisk migawki/nagrywania

 : Naciśnij, aby zrobić zdjęcie lub rozpocząć/zatrzymać nagrywanie filmu.

## 11. Przycisk regulacji ostrości

 /  : Naciśnij ikonę, aby przełączyć tryb ustawiania ostrości. Przytrzymaj ikonę, aby rozwinąć pasek ostrości i przesuń po nim, aby ustawić ostrość w kamerze.

## 12. Odtwarzanie

 : Naciśnij, aby przejść do odtwarzania i wyświetlić podgląd zdjęć oraz filmów zaraz po ich wykonaniu.

## 13. Przełącznik trybu kamery

 : W trybie fotografowania można wybrać między trybami Auto i Pro. Parametry różnią się dla każdego trybu.

## 14. Parametry fotografowania

RES&FPS EV  
4K 30 +0.7 : Wyświetla aktualne parametry fotografowania. Naciśnij, aby uzyskać dostęp do ustawień parametrów.

## 15. Informacje o karcie microSD

 : Wyświetla pozostałą liczbę zdjęć lub czas nagrywania wideo na bieżącej karcie microSD. Naciśnij, aby wyświetlić dostępną pojemność karty microSD.

## 16. Telemetria lotu

H 150m : Odległość pionowa od drona do punktu Home.

D 80m : Odległość pozioma od drona do Punktu Home.

3m/s : Prędkość pionowa drona.

5.6m/s : Prędkość pozioma drona.

## 17. Mapa

 : Naciśnij, aby przejść do wskaźnika wysokości, który wyświetla informacje takie jak orientacja i kąt nachylenia aparatury, a także lokalizację aparatury i punktu Home.

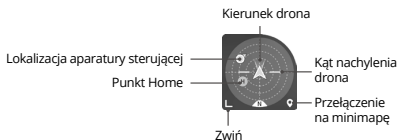

## 16. Automatyczny start/lądowanie/RTH

 : Naciśnij ikonę. Po wyświetleniu komunikatu przytrzymaj przycisk, aby rozpocząć automatyczny start lub lądowanie.

 : Naciśnij, aby uruchomić Smart RTH i spowodować powrót drona do ostatnio zarejestrowanego Punktu Home.

## 17. Powrót

 : Naciśnij, aby powrócić do ekranu głównego.

Przytrzymaj dowolne miejsce na ekranie w podglądzie z kamery, aż pojawi się pasek regulacji gimbala. Przesuń pasek, aby dostosować kąt nachylenia gimbala.

Naciśnij ekran, aby włączyć funkcję pomiaru ostrości lub pomiaru punktowego. Pomiar ostrości lub punktowy będzie wyświetlany w różny sposób w zależności od trybu ostrości, trybu ekspozycji i trybu pomiaru punktowego. Po zastosowaniu pomiaru punktowego, przytrzymaj ekran, aby zablokować ekspozycję. Aby odblokować ekspozycję, przytrzymaj ponownie ekran.

- 
-  • W pełni naładuj swoje urządzenie przed uruchomieniem aplikacji DJI Fly.
- Podczas używania aplikacji DJI Fly wymagane jest korzystanie z danych sieci komórkowej. Skontaktuj się z operatorem sieci komórkowej w sprawie opłat za transmisję danych.
  - Nie należy odbierać połączeń telefonicznych, wysyłać wiadomości tekstowych lub używać innych funkcji mobilnych podczas lotu, jeśli używasz telefonu komórkowego jako urządzenia wyświetlającego.
  - Przeczytaj uważnie wszystkie komunikaty bezpieczeństwa, ostrzeżenia i zastrzeżenia. Zapoznaj się z odpowiednimi przepisami obowiązującymi w Twoim regionie. Użytkownik ponosi wyłączną odpowiedzialność za znajomość wszystkich stosownych przepisów i latanie w sposób zgodny z nimi.
    - a) Przed korzystaniem z funkcji automatycznego startu i lądowania należy zapoznać się z komunikatami ostrzegawczymi.
    - b) Przed ustawieniem wysokości powyżej domyślnego limitu należy zapoznać się z komunikatami ostrzegawczymi i zastrzeżeniami.
    - c) Przed przełączeniem trybów lotu należy zapoznać się z komunikatami ostrzegawczymi i zastrzeżeniami.
    - d) Należy zapoznać się z komunikatami ostrzegawczymi i zastrzeżeniami w pobliżu lub w strefach GEO.
    - e) Przed użyciem trybów Inteligentnego lotu należy zapoznać się z komunikatami ostrzegawczymi.
  - Natychmiast wyładuj dronem w bezpiecznym miejscu, jeśli w aplikacji pojawi się polecenie, aby to zrobić.
  - Przed każdym lotem przejrzyj wszystkie komunikaty ostrzegawcze na liście kontrolnej wyświetlanej w aplikacji.
  - Użyj samouczka w aplikacji, aby przetestować swoje umiejętności sterowania, jeśli nigdy nie używałeś drona lub jeśli nie masz wystarczającego doświadczenia, aby pewnie sterować dronem.
  - Przed każdym lotem połącz się z internetem, aby zapisać w pamięci podręcznej dane mapy obszaru, na którym zamierzasz latać dronem.
  - Aplikacja została stworzona, aby pomóc w wykonywaniu operacji. Należy jednak w pełni świadomie podejmować czynności dotyczące drona i nie polegać na aplikacji w celu sterowania dronem. Używanie przez użytkownika aplikacji podlega warunkom użytkowania DJI Fly oraz polityce prywatności DJI. Należy zapoznać się z nimi uważnie w aplikacji.
-



# Lot

---

W tym rozdziale opisano procedury związane z bezpiecznym lotem oraz ograniczenia lotów.

# Lot

Po zakończeniu przygotowań przed lotem, wskazane jest przeprowadzenie ćwiczeń umiejętności latania i bezpieczne wykonywanie lotów. Należy upewnić się, że wszystkie loty odbywają się na otwartej przestrzeni. Podczas lotu należy ściśle przestrzegać lokalnych przepisów i rozporządzeń. Przed lotem należy przeczytać wytyczne dotyczące bezpieczeństwa, aby zapewnić bezpieczne użytkowanie produktu.

## Wymagania dotyczące środowiska lotu

1. Nie należy użytkować drona w trudnych warunkach atmosferycznych, w tym przy wietrze o prędkości przekraczającej 10,7 m/s, śniegu, deszczu i mgle.
2. Należy latać wyłącznie na otwartych przestrzeniach. Wysokie budynki i duże konstrukcje metalowe mogą wpływać na dokładność działania kompasu i systemu GNSS. Wskazane jest utrzymywanie drona w odległości co najmniej 10 m od zabudowań.
3. Należy unikać przeszkód, tłumów, linii wysokiego napięcia, drzew i zbiorników wodnych (zalecana wysokość to co najmniej 3 m nad wodą).
4. Minimalizuj zakłócenia unikając obszarów o wysokim poziomie elektromagnetyzmu, takich jak miejsca w pobliżu linii energetycznych, stacji bazowych, stacji elektrycznych i wież nadawczych.
5. Wydajność drona i jego akumulatora jest ograniczona podczas lotów na dużych wysokościach. Należy latać z zachowaniem ostrożności. Maksymalny pułap użytkowy nad poziomem morza drona wynosi 4000 m (13 123 stóp) podczas lotu z inteligentnym akumulatorem. Jeśli na dronie z inteligentnym akumulatorem zainstalowana jest osłona śmigieł, maksymalny pułap lotu nad poziomem morza spada do 1,500 m (4,921 ft).
6. Sygnał GNSS nie może być obsługiwany w regionach polarnych. Zamiast tego należy używać systemu wizyjnego.
7. Nie należy startować z ruchomych obiektów, takich jak samochody i statki.
8. Nie należy używać drona w środowisku zagrożonym pożarem lub wybuchem.

## Ograniczenia lotu

### System GEO (Geospatial Environment Online)

System GEO DJI to globalny system informacyjny, który w czasie rzeczywistym dostarcza informacje dotyczące bezpieczeństwa lotów i aktualizacji ograniczeń oraz zapobiega lotom UAV w ograniczonej przestrzeni powietrznej. W wyjątkowych okolicznościach, ograniczone obszary mogą zostać odblokowane, aby umożliwić loty. Przedtem jednak użytkownik musi złożyć wniosek o odblokowanie w oparciu o aktualny poziom ograniczeń w obszarze planowanego lotu. System GEO może nie spełniać wszystkich wymogów lokalnego prawa i przepisów. Użytkownicy ponoszą pełną odpowiedzialność za własne bezpieczeństwo lotu i przed złożeniem wniosku o odblokowanie lotu w obszarze objętym ograniczeniami muszą skonsultować się z lokalnymi władzami w sprawie odpowiednich wymogów prawnych i regulacyjnych. Więcej informacji o systemie GEO można znaleźć na stronie <https://www.dji.com/flysafe>.

### Ograniczenia lotu

Ze względów bezpieczeństwa ograniczenia lotu są domyślnie włączone, aby pomóc użytkownikom w bezpiecznej obsłudze drona. Użytkownicy mogą ustawić ograniczenia lotu dotyczące wysokości i odległości. Ograniczenia wysokości, odległości i strefy GEO działają jednocześnie, aby zapewnić bezpieczeństwo lotu, gdy sygnał GNSS jest dostępny. Gdy sygnał GNSS jest niedostępny, można ograniczyć tylko wysokość.

## Ograniczenia wysokości lotu i odległości

Maksymalna wysokość lotu ogranicza wysokość lotu drona, natomiast maksymalna odległość lotu ogranicza promień lotu drona wokół punktu Home. Te ograniczenia można ustawić używając aplikacji DJI Fly w celu zwiększenia bezpieczeństwa lotu.

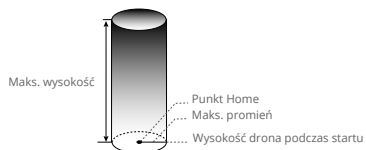

Punkt Home nie jest ręcznie aktualizowany podczas lotu.

### Jeśli sygnał GNSS jest dostępny

	Ograniczenia lotu	Aplikacja DJI Fly	Wskaźnik statusu drona
Maks. wysokość	Wysokość drona nie może przekraczać określonej wartości	Ostrzeżenie: osiągnięto limit wysokości	Miga na przemian na zielono i czerwono
Maks. promień	Odległość lotu musi mieścić się w maksymalnym promieniu	Ostrzeżenie: osiągnięto limit odległości	

### Jeśli sygnał GNSS jest słaby

	Ograniczenia lotu	Aplikacja DJI Fly	Wskaźnik statusu drona
Maks. wysokość	Wysokość jest ograniczona do 5 m (16 stóp), gdy sygnał GNSS jest słaby i uruchomiony jest system czujników podczerwieni. Wysokość jest ograniczona do 30 m (98 stóp), gdy sygnał GNSS jest słaby, a system czujników podczerwieni nie jest włączony.	Ostrzeżenie: osiągnięto limit wysokości.	Miga na przemian na czerwono i zielono
Maks. promień	Ograniczenia dotyczące promienia są wyłączone, a w aplikacji nie można odbierać komunikatów ostrzegawczych.		

- ⚠
- Nie zostanie wprowadzone ograniczenie wysokości, jeśli sygnał GNSS będzie słaby podczas lotu, tak długo jak sygnał GNSS był silniejszy (białe lub żółte paski sygnału), gdy dron był włączony.
  - Jeśli dron znajduje się w strefie GEO i sygnał GNSS jest słaby lub nie jest dostępny, wskaźnik statusu drona będzie świecił na czerwono przez pięć sekund co dwadzieścia sekund.

- 
- ⚠ • Jeśli dron osiągnie ograniczenie wysokości lub promienia, możesz nadal sterować dronem, ale nie możesz nim dalej lecieć. Jeśli dron wyleci poza maksymalny promień, automatycznie wleci z powrotem w zasięg, gdy sygnał GNSS będzie silny.
  - Ze względów bezpieczeństwa, nie należy latać w pobliżu lotnisk, autostrad, stacji kolejowych, linii kolejowych, centrów miast lub innych niebezpiecznych obszarów. Należy latać dronem wyłącznie w obrębie linii wzroku.
- 

## Strefy GEO

Wszystkie strefy GEO są wymienione na oficjalnej stronie DJI pod adresem <http://www.dji.com/flysafe>. Strefy GEO są podzielone na różne kategorie i obejmują lokalizacje takie jak lotniska, granice państw i miejsca takie jak elektrownie. Użytkownik otrzyma komunikat w aplikacji DJI Fly, jeśli jego dron zbliży się do strefy GEO, a dron zostanie ograniczony do latania w tym obszarze.

## Lista kontrolna przed lotem

1. Upewnij się, że aparatura, urządzenie mobilne i akumulator są w pełni naładowane.
2. Upewnij się, że osłona gimbała jest zdjęta.
3. Upewnij się, że ramiona drona są rozłożone.
4. Upewnij się, że akumulator i śmigła są prawidłowo zamontowane.
5. Upewnij się, że gimbal i kamera działają prawidłowo.
6. Upewnij się, że nic nie blokuje silników i że działają one prawidłowo.
7. Upewnij się, że aplikacja DJI Fly została pomyślnie połączona z dronem.
8. Upewnij się, że wszystkie obiektywy i czujniki kamery są czyste.
9. Używaj wyłącznie oryginalnych części DJI lub części certyfikowanych przez DJI. Nieautoryzowane części lub części od producentów nieposiadających certyfikatu DJI mogą spowodować nieprawidłowe działanie systemu i zagrożić bezpieczeństwu.

## Automatyczny start/lądowanie



### Automatyczny start

Użytkowanie funkcji automatycznego startu:

1. Uruchom aplikację DJI Fly i wejdź w podgląd kamery.
2. Wykonaj wszystkie kroki z listy kontrolnej przed lotem.
3. Naciśnij przycisk . Jeśli warunki są odpowiednie do startu, przytrzymaj przycisk, aby potwierdzić.
4. Dron wystartuje i zawisnie około 1,2 m (3,9 stopy) nad ziemią.

### Automatyczne lądowanie

Użytkowanie funkcji automatycznego lądowania:

1. Naciśnij . Jeśli warunki są odpowiednie do lądowania, przytrzymaj przycisk, aby potwierdzić.
2. Automatyczne lądowanie można anulować, naciskając .
3. Jeśli dolny system wizyjny działa prawidłowo, zabezpieczenie lądowania zostanie włączone.
4. Silniki zatrzymają się automatycznie po wylądowaniu.

- 
- ⚠ • Wybierz odpowiednie miejsce do lądowania.
-

## Uruchamianie/zatrzymywanie silników

### Uruchomienie silników

Wykonaj kombinację drążków (CSC) przedstawioną poniżej, aby uruchomić silniki. Gdy silniki zaczną się obracać, zwolnij jednocześnie oba drążki.



### Zatrzymanie silników

Jeżeli dron znajduje się na ziemi, a silniki obracają się, można je zatrzymać dwoma sposobami:

Metoda 1: Wciśnij drążek przepustnicy (throttle) w dół i przytrzymaj. Silniki zatrzymają się po jednej sekundzie.

Metoda 2: Wykonaj taką samą kombinację CSC, jaką używasz do uruchomienia silników i przytrzymaj. Silniki zatrzymają się po dwóch sekundach.



Metoda 1



Metoda 2

### Zatrzymanie silników w trakcie lotu

Zatrzymanie silników w trakcie lotu spowoduje rozbicie drona. Nie należy zatrzymywać silników w trakcie lotu, chyba że wystąpi sytuacja awaryjna. Na przykład, jeżeli doszło do kolizji, lub jeżeli dron jest poza kontrolą i szybko wznosi się lub opada, lub dron obraca się w powietrzu. Aby zatrzymać silniki w trakcie lotu, wykonaj taką samą kombinację CSC, jakiej używasz do uruchomienia silników. Zauważ, że podczas wykonywania CSC użytkownik musi przytrzymać drążki sterujące przez 2 sekundy, aby zatrzymać silniki. Domyślne ustawienie może być zmienione w aplikacji DJI Fly.

### Procedury startu/lądowania

1. Umieść drona na otwartej, płaskiej powierzchni, z tylną częścią drona skierowaną w kierunku użytkownika.
2. Włącz zasilanie aparatury i drona.
3. Uruchom aplikację DJI Fly i wejdź w podgląd z kamery.
4. Poczekaj na zakończenie autodiagnostyki drona. Jeśli aplikacja DJI Fly nie pokaże żadnego nieprawidłowego ostrzeżenia, możesz uruchomić silniki.
5. Przesuń powoli drążek przepustnicy (throttle) w górę, aby wystartować.
6. Aby wylądować, zawieśnij nad równą powierzchnią i łagodnie przesuń drążek przepustnicy (throttle) w dół, aby się zniżyć.
7. Silniki zatrzymają się automatycznie po wylądowaniu.
8. Wyłącz zasilanie drona przed wyłączeniem zasilania aparatury.

### Propozycje i wskazówki dotyczące filmów wideo

1. Lista kontrolna przed lotem powstała z myślą o bezpieczeństwie lotu i nagrywaniu filmów podczas lotu. Przed każdym lotem przeprowadź pełną listę kontrolną.
2. Wybierz żądany tryb pracy gimbala w aplikacji DJI Fly.
3. Wskazane jest wykonywanie zdjęć lub nagrywanie filmów podczas lotu w trybie Normal lub Cine.
4. Nie należy odbywać lotów podczas złych warunków atmosferycznych, takich jak w deszczowe lub wietrzne dni.
5. Wybierz ustawienia kamery, które najlepiej odpowiadają Twoim wymaganiom.
6. Wykonaj test lotu, aby ustalić trasy lotu i podgląd obrazu.
7. Przesuwaj łagodnie drążki sterujące, aby zapewnić płynny i stabilny ruch drona.

---

 • Przed startem należy umieścić drona na płaskiej i stabilnej powierzchni. Nie należy uruchamiać drona trzymając go w dłoni.

---

# Załącznik

## Specyfikacja produktu

Dron	
Waga	248.9 g Standardowa waga drona (zawierająca akumulator DJI Mini 3 Pro Intelligent Flight, śmigła oraz kartę microSD). Rzeczywista waga produktu może się różnić ze względu na różnice w materiałach partii i czynnikach zewnętrznych. Rejestracja nie jest wymagana w niektórych krajach i regionach. Należy sprawdzić lokalne zasady i przepisy przed rozpoczęciem użytkowania.
Wymiary (dł.×szer.×wys.)	Złożony (bez śmigieł): 148×90×62 mm Rozłożony (ze śmigłami): 251×362×72 mm
Przekątna	247 mm
Maks. prędkość wznoszenia	Tryb S: 5 m/s Tryb N: 3 m/s Tryb C: 2 m/s
Maks. prędkość opadania	Tryb S: 3,5 m/s Tryb N: 3 m/s Tryb C: 1,5 m/s
Maks. prędkość pozioma (blisko poziomu morza, bez wiatru)	Tryb S: 16 m/s Tryb N: 10 m/s Tryb C: 6 m/s
Maks. wysokość startu nad poziomem morza:	Z akumulatorem Intelligent Flight battery: 4.000 m (13.123 stóp) Z akumulatorem Intelligent Flight battery i osłoną śmigła: 1 500 m (4 921 stóp).
Maks. czas lotu	38 minut (z akumulatorem Intelligent Flight battery i prędkością lotu 21,6 km/h przy bezwietrznej pogodzie)
Maks. czas zawisu	33 minuty (z akumulatorem Intelligent Flight battery, w warunkach bezwietrznych)
Maks. odległość lotu	18 km (z akumulatorem Intelligent Flight battery, zmierzone podczas lotu z prędkością 43,2 km/h w warunkach bezwietrznych)
Maks. odporność na prędkość wiatru	10,7 m/s
Maks. kąt nachylenia	Tryb S: 40° (lot do przodu); 35° (lot do tyłu) Tryb N: 25° Tryb C: 25°
Maks. prędkość kątowna	Tryb S: domyślnie 130°/s (regulowany zakres na DJI Fly to 20-250°/s) Tryb N: domyślnie 75°/s (regulowany zakres na DJI Fly to 20-120°/s) Tryb C: domyślnie 30°/s (regulowany zakres na DJI Fly to 20-60°/s)
Temperatura robocza	-10° do 40° C (14° do 104° F)
System nawigacji	GPS + GLONASS + GALILEO

Zakres dokładności zawisu	Pionowo: Pozycjonowanie wizyjne: $\pm 0,1$ m; Pozycjonowanie GNSS: $\pm 0,5$ m Poziomo: Pozycjonowanie wizyjne: $\pm 0,3$ m; Pozycjonowanie GNSS: $\pm 1,5$ m
<b>Transmisja</b>	
System transmisji wideo	O2
Częstotliwość robocza	2.4000-2.4835 GHz, 5.725-5.850 GHz
Moc nadajnika (EIRP)	2.4 GHz: $< 26$ dBm (FCC), $< 20$ dBm (CE/SRRC/MIC) 5.8 GHz: $< 26$ dBm (FCC/SRRC), $< 14$ dBm (CE)
<b>Wi-Fi</b>	
Protokół	802.11 a/b/g/n/ac
Częstotliwość robocza	2.4000-2.4835 GHz, 5.725-5.850 GHz
Moc nadajnika (EIRP)	2.4 GHz: $< 19$ dBm (FCC/CE/SRRC/MIC) 5.8 GHz: $< 20$ dBm (FCC/SRRC), $< 14$ dBm (CE)
<b>Bluetooth</b>	
Protokół	Bluetooth 5.2
Częstotliwość robocza	2.4000-2.4835 GHz
Moc nadajnika (EIRP)	$< 8$ dBm
<b>Gimbal</b>	
Zakres mechaniczny	Tilt: $-135^\circ$ do $+80^\circ$ Roll: $-135^\circ$ do $+45^\circ$ Pan: $-30^\circ$ do $+30^\circ$
Zakres regulacji	Tilt: od $-90^\circ$ do $+60^\circ$ . Roll: $0^\circ$ lub $-90^\circ$ (tryb landscape lub portrait)
Stabilizacja	3-osiowe (tilt, roll, pan)
Maks. prędkość sterowania (tilt)	$100^\circ/\text{s}$
Zakres wibracji kątowych	$\pm 0.01^\circ$
<b>System wykrywania</b>	
Dolny system wizyjny	Zakres precyzyjnego zawisu: 0,5 m do 10 m
Środowisko robocze	Nieodblaskowe, widoczne powierzchnie o rozproszonym współczynniku odbicia 20% i odpowiednim oświetleniu $> 15$ luksów.
<b>Kamera</b>	
Matryca	1/1,3" CMOS, Efektywne piksele: 12 MP
Obiektyw	Współczynnik FOV: $82,1^\circ$ Ekwiwalent ogniskowej: 24 mm Przystoła: f/1,7 Zakres ostrości: 1 m do $\infty$
ISO	Wideo: 100-3200 Zdjęcia: 100-3200
Czas naświetlania	1/8000-2 s
Maks. rozmiar obrazu	4000 × 3000
Tryby i parametry zdjęć	Pojedyncze: 12MP Interwał: 12MP 2/3/5/7/10/15/20/30/60 s (JPEG) 5/7/10/15/20/30/60 s (JPEG+RAW) Automatyczny bracketing ekspozycji (AEB): 12MP, 3 klatki z dokładnością 0.7 EV Panorama: Sfera, $180^\circ$ , szerokokątne Tryb HDR: HDR obsługiwany w trybie pojedynczego zdjęcia



Format zdjęć	JPEG/DNG (RAW)
Rozdzielczość wideo	4K: 3840×2160@24/25/30 fps 2.7K: 2720×1530@24/25/30/48/50/60 fps FHD: 1920×1080@24/25/30/48/50/60 fps Tryb HDR: obsługiwany podczas fotografowania z prędkością 24/25/30 kl.
Format wideo	MP4 (H.264)
Maks. prędkość transmisji wideo	100 Mbps
Obsługiwany system plików	FAT32 (≤32 GB) exFAT (>32 GB)
Cyfrowy zoom	4K: 2x 2.7K: 3x FHD: 4x
<b>Aparatura DJI RC-N1</b>	
<b>Transmisja</b>	
System transmisji wideo	W przypadku korzystania z różnych konfiguracji drona, aparatura DJI RC-N1 automatycznie wybierze odpowiednią wersję oprogramowania do aktualizacji. Obsługuje technologię transmisji O2 po połączeniu z DJI Mini 3
Jakość obrazu na żywo	720p/30fps
Częstotliwość robocza	2.4000-2.4835 GHz, 5.725-5.850 GHz
Moc nadajnika (EIRP)	2.4 GHz: <26 dBm (FCC), <20 dBm (CE/SRRC/MIC) 5.8 GHz: <26 dBm (FCC), <23 dBm (SRRC), <14 dBm (CE)
Maks. odległość transmisji (bez przeszkód, bez zakłóceń)	10 km (FCC), 6 km (CE/SRRC/MIC) Dane są przetestowane w ramach różnych standardów w otwartych obszarach wolnych od zakłóceń. Dotyczą one jedynie maksymalnego, jednokierunkowego dystansu lotu bez uwzględnienia funkcji Return to Home. Należy zwrócić uwagę na komunikaty RTH w aplikacji DJI Fly podczas rzeczywistego lotu.
Odległość transmisji (w powszechnych sytuacjach, zgodnie z normą FCC)	Silne zakłócenia (np. centrum miasta): ok. 1,5-3 km Umiarkowane zakłócenia (np. przedmieścia, małe miasta): ok. 3-6 km Brak zakłóceń (np. obszary wiejskie, plaże): ok. 6-10 km. Dane są testowane zgodnie ze standardem FCC na terenach otwartych i przy różnych poziomach zakłóceń. Dane mają charakter poglądowy. Należy zwrócić uwagę na komunikaty RTH w aplikacji DJI Fly podczas rzeczywistego lotu.

<b>Ogólne</b>	
Temperatura robocza	-10° do 40° C (14° do 104° F)
Pojemność akumulatora	5,200 mAh
Rodzaj akumulatora	Li-ion
Skład chemiczny	LiNiMnCoO <sub>2</sub>
Prąd/napięcie robocze	1200 mA@3.6 V (z urządzeniem Android) 700 mA@3.6 V (z urządzeniem iOS)
Maks. rozmiar urządzenia mobilnego	180×86×10 mm (wysokość×szerokość×grubość)
Obsługiwane rodzaje portów USB	Lightning, Micro USB (Typ-B), USB-C
Maks. czas pracy akumulatora	6 godzin (bez ładowania urządzenia mobilnego) 4 godziny (podczas ładowania urządzenia mobilnego)
<b>Aparatura DJI RC</b>	
<b>Transmisja</b>	
System transmisji wideo	System transmisji wideo: W przypadku korzystania z różnych konfiguracji drona, aparatura DJI RC automatycznie wybierze odpowiednią wersję oprogramowania do aktualizacji. Obsługuje technologię transmisji O2 po połączeniu z DJI Mini 3.
Częstotliwość robocza	2.4000-2.4835 GHz, 5.725-5.850 GHz
Moc nadajnika (EIRP)	2.4 GHz: <26 dBm (FCC), <20 dBm (CE/SRRC/MIC) 5.8 GHz: <26 dBm (FCC), <23 dBm (SRRC), <14 dBm (CE)
Maks. odległość transmisji (bez przeszkód, bez zakłóceń)	10 km (FCC), 6 km (CE/SRRC/MIC) Dane są przetestowane w ramach różnych standardów w otwartych obszarach wolnych od zakłóceń. Dotyczą one jedynie maksymalnego, jednokierunkowego dystansu lotu bez uwzględnienia funkcji Return to Home. Należy zwrócić uwagę na komunikaty RTH w aplikacji DJI Fly podczas rzeczywistego lotu.
Odległość transmisji (w powszechnych sytuacjach, zgodnie z normą FCC)	Silne zakłócenia (np. centrum miasta): ok. 1,5-3 km Umiarkowane zakłócenia (np. przedmieścia, małe miasta): ok. 3-6 km Brak zakłóceń (np. obszary wiejskie, plaże): ok. 6-10 km Dane są testowane zgodnie ze standardem FCC na terenach otwartych i przy różnych poziomach zakłóceń. Dane mają charakter poglądowy. Należy zwrócić uwagę na komunikaty RTH w aplikacji DJI Fly podczas rzeczywistego lotu.
<b>Wi-Fi</b>	
Protokół	802.11a/b/g/n
Częstotliwość robocza	2.4000-2.4835 GHz; 5.150-5.250 GHz; 5.725-5.850 GHz
Moc nadajnika (EIRP)	2.4 GHz: <23 dBm (FCC); <20 dBm (CE/SRRC/MIC) 5.1 GHz: <23 dBm (FCC/CE/SRRC/MIC) 5.8 GHz: <23 dBm (FCC/SRRC), <14 dBm (CE)
<b>Bluetooth</b>	
Protokół	Bluetooth 4.2
Częstotliwość robocza	2.4000-2.4835 GHz
Moc nadajnika (EIRP)	<10 dBm

<b>Ogólne</b>	
Temperatura robocza	-10° to 40° C (14° to 104° F)
System nawigacji	GPS + BEIDOU + GALILEO
Pojemność akumulatora	5,200 mAh
Rodzaj akumulatora	Li-ion
Skład chemiczny	LiNiMnCoO2
Prąd/napięcie robocze	1250 mA@3.6 V
Maks. czas pracy akumulatora	Ok. 4 godziny
Pojemność przechowywania	obsługa kart microSD
Obsługiwane karty microSD do aparatury DJI RC	Karta microSD klasy UHS-I Speed Grade 3
Rekomendowane karty microSD do aparatury DJI RC	SanDisk Extreme 64GB V30 A1 microSDXC SanDisk Extreme 128GB V30 A2 microSDXC SanDisk Extreme 256GB V30 A2 microSDXC SanDisk Extreme 512GB V30 A2 microSDXC SanDisk Extreme Pro 64GB V30 A2 microSDXC SanDisk Extreme Pro 256GB V30 A2 microSDXC SanDisk Extreme Pro 400GB V30 A2 microSDXC SanDisk High Endurance 64GB V30 microSDXC SanDisk High Endurance 256GB V30 microSDXC Kingston Canvas Go!Plus 64GB V30 A2 microSDXC Kingston Canvas Go!Plus 256GB V30 A2 microSDXC Lexar High Endurance 64GB V30 microSDXC Lexar High Endurance 128GB V30 microSDXC Lexar 633x 256GB V30 A1 microSDXC Lexar 1066x 64GB V30 A2 microSDXC Samsung EVO Plus 512GB microSDXC
<b>Akumulator Intelligent Flight Battery</b>	
Pojemność akumulatora	2453 mAh
Napięcie standardowe	7.38 V
Maks. napięcie ładowania	8.5 V
Rodzaj akumulatora	Li-ion
Skład chemiczny	LiNiMnCoO2
Moc	18.10 Wh
Waga	Ok. 80,5 g
Temperatura ładowania	5° do 40° C (41° do 104° F)
Czas ładowania	64 minuty (z ładowarką DJI 30W USB-C i akumulatorem umieszczonym w dronie) 56 minut (z ładowarką DJI 30W USB-C i akumulatorem umieszczonym w dwukierunkowym hubie ładującym DJI Mini 3 Pro)
Rekomendowana ładowarka	Ładowarka DJI 30W USB-C lub inne ładowarki USB Power Delivery (30 W) Podczas ładowania akumulatora umieszczonego w dronie lub włożonego do dwukierunkowego huba ładującego DJI Mini 3 Pro, maksymalna obsługiwana moc ładowania wynosi 30 W.

<b>Dwukierunkowy hub ładujący</b>	
Port wejściowy	USB-C: 5V = 3A, 9V = 3A, 12V = 3A
Port wyjściowy	USB: 5V = 2A
Moc znamionowa	30 W
Rodzaj ładowania	Ładowanie trzech akumulatorów w kolejności
Temperatura ładowania	5° do 40° C (41° do 104° F)
Obsługiwane akumulatory	DJI Mini 3 Pro Intelligent Flight Battery (BW162-2453-7.38)
<b>Aplikacja</b>	
Nazwa	DJI Fly
Wymagany system operacyjny	iOS v11.0 lub nowszy; Android v6.0 lub nowszy
Obsługiwane akumulatory	DJI Mini 3 Pro Intelligent Flight Battery (BW162-2453-7.38)
<b>Karty pamięci</b>	
Obsługiwane karty microSD dla dronów	UHS-I Speed Grade 3 rating microSD card
Rekomendowane karty microSD do dronów	SanDisk Extreme 32GB V30 A1 microSDXC SanDisk Extreme 64GB V30 A1 microSDXC SanDisk Extreme 128GB V30 A2 microSDXC SanDisk Extreme 256GB V30 A2 microSDXC SanDisk Extreme Pro 32GB V30 A1 microSDXC Kingston Canvas Go!Plus 64GB V30 A2 microSDXC Kingston Canvas Go!Plus 256GB V30 A2 microSDXC Kingston Canvas React Plus 64GB V30 A1 microSDXC Kingston Canvas React Plus 128GB V30 A1 microSDXC Samsung Pro Plus 256GB V30 A2 microSDXC

-  • Różne tryby fotografowania mogą obsługiwać różne zakresy ISO. Zapoznaj się z aktualnym regulowanym zakresem ISO dla różnych trybów fotografowania w aplikacji DJI Fly.
- Zdjęcia wykonane pojedynczo nie mają efektu HDR w następujących sytuacjach:
- Gdy dron jest w ruchu lub stabilność jest naruszona z powodu dużej prędkości wiatru;
  - Gdy balans bieli jest ustawiony na tryb ręczny;
  - Kamera jest w trybie Auto i ustawienie EV jest regulowane ręcznie;
  - Kamera jest w trybie Auto i włączona jest blokada AE;
  - Kamera jest w trybie Pro

## Aktualizacja oprogramowania

Używaj aplikacji DJI Fly lub programu DJI Assistant 2 do aktualizacji oprogramowania drona i aparatury sterującej.

### Korzystanie z aplikacji DJI Fly

Po połączeniu drona lub aparatury z aplikacją DJI Fly, otrzymasz powiadomienie o dostępności nowej aktualizacji oprogramowania. Aby rozpocząć aktualizację, połącz swoją aparaturę lub urządzenie mobilne z internetem i postępuj zgodnie z instrukcjami wyświetlanymi na ekranie. Należy pamiętać, że nie można zaktualizować oprogramowania, jeśli aparatura nie jest połączona z dronem. Wymagane jest połączenie z internetem.

### Korzystanie z programu DJI Assistant 2

Aktualizuj oprogramowanie drona i aparatury osobno używając programu DJI Assistant 2.

**Aby zaktualizować oprogramowanie drona, postępuj zgodnie z poniższymi wskazówkami:**

1. Uruchom DJI Assistant 2 na komputerze i zaloguj się za pomocą swojego konta DJI.
2. Włącz zasilanie drona i podłącz go do komputera przez port USB-C w ciągu 20 sekund.
3. Wybierz DJI Mini 3 i kliknij Firmware Updates (Aktualizacja oprogramowania).
4. Wybierz wersję oprogramowania.
5. Poczekaj, aż oprogramowanie zostanie pobrane. Aktualizacja rozpocznie się automatycznie.
6. Poczekaj na zakończenie aktualizacji oprogramowania.

**Postępuj zgodnie z poniższymi wskazówkami, aby zaktualizować oprogramowanie aparatury:**

1. Uruchom DJI Assistant 2 na komputerze i zaloguj się za pomocą swojego konta DJI.
2. Włącz zasilanie aparatury i podłącz ją do komputera przez port USB-C.
3. Wybierz odpowiednią aparaturę i kliknij Firmware Updates (Aktualizacja oprogramowania).
4. Wybierz wersję oprogramowania.
5. Poczekaj na pobranie oprogramowania. Aktualizacja oprogramowania rozpocznie się automatycznie.
6. Poczekaj na zakończenie aktualizacji oprogramowania.

- 
-  • Upewnij się, że wykonujesz wszystkie kroki w celu aktualizacji oprogramowania, w przeciwnym razie aktualizacja może się nie udać.
- Aktualizacja oprogramowania potrwa około 10 minut. To normalne, że gimbal będzie się zawieszał, wskaźniki statusu drona będą migać, a dron będzie się restartować. Poczekaj, aż aktualizacja zostanie zakończona.
  - Upewnij się, że podczas aktualizacji komputer jest podłączony do internetu.
  - Przed wykonaniem aktualizacji upewnij się, że zarówno dron, jak i aparatura mają co najmniej 20% poziomu naładowania.
  - Nie odłączaj kabla USB-C podczas aktualizacji.
-

## Informacje posprzedażowe

Odwiedź stronę <https://www.dji.com/support>, aby dowiedzieć się więcej o zasadach obsługi posprzedażnej, usługach naprawczych i wsparciu technicznym.





## WARUNKI GWARANCJI P RODUKTÓW MARKI DJI

Gwarant: SZ DJI BaiWang Technology Co, Building No.1.2.7.9,Baiwang Creative Factory, No.1051,Songbai Road,Nanshan XiliDistrict,Shenzhen,China

Dystrybutor: Firma INNPRO Robert Błędowski, - Dystrybutor produktów DJI na terenie Polski oraz Rekomendowany Serwis Produktów Marki DJI

### 1. Okres Gwarancji wynosi:

- a) 24 miesiące od daty sprzedaży (zgodnie z datą na dowodzie zakupu). Zasięg terytorialny ochrony gwarancyjnej dotyczy całego terytorium Polski.
- b) 12 miesięcy od daty sprzedaży na części oraz akcesoria podlegające zużyciu takie jak: akumulatory, kable, obudowy, śmigła.

2. Dystrybutor jest jednocześnie pośrednikiem w realizacji zgłoszeń gwarancyjnych między nabywcą a Gwarantem.

3. Warunkiem przyjęcia produktu do naprawy gwarancyjnej jest dostarczenie przez nabywcę urządzenia pochodzącego z dystrybucji INNPRO do siedziby sprzedawcy wraz z widocznym numerem seryjnym oraz ważnym dowodem zakupu (paragon, rachunek uproszczony, faktura VAT). Serwis gwarancyjny może odmówić wykonania naprawy gwarancyjnej w przypadku stwierdzenia niezgodności danych zawartych w powyższych dokumentach.

4. Gwarant zapewnia, że każdy zakupiony produkt marki DJI będzie wolny od wad materiałowych i wad produkcyjnych podczas normalnego użytkowania w okresie gwarancyjnym, zgodnego z opublikowanymi materiałami dotyczącymi produktu. Materiały opublikowane przez DJI obejmują między innymi podręcznik użytkownika, instrukcję obsługi, wskazówki bezpieczeństwa, specyfikacje, powiadomienia w aplikacji i komunikaty serwisowe.

5. Gwarancją objęte są wyłącznie wady spowodowane wadami tkwiącymi w sprzedanym produkcie.

### 6. Gwarancja nie obejmuje:

Jakiegokolwiek wady powstałej w wyniku niewłaściwego użytkowania produktu, w szczególności, niezgodnego z instrukcją obsługi bądź przepisami bezpieczeństwa.

Mechanicznego uszkodzenia produktu i wywołanej w nim wady.

Jakiegokolwiek wady powstałej w wyniku napraw wykonanych przez podmioty nieupoważnione (w tym przez nabywcę).

- Uszkodzenia lub wadliwego działania spowodowanego niewłaściwą instalacją urządzeń, współpracujących z produktem.
- Uszkodzenia w skutek Katastrofy lub obrażeń od ognia spowodowanych czynnikami nieprodukcyjnymi, w tym, ale nie wyłącznie błędami operatora.
- Uszkodzeń spowodowanych nieautoryzowanymi modyfikacjami, demontażem lub otwieraniem obudowy, niezgodnie z oficjalnymi instrukcjami użytkownika.
- Uszkodzeń spowodowanych nieprawidłową instalacją, nieprawidłowym użytkowaniem lub działaniem niezgodnym z oficjalnymi instrukcjami użytkownika.
- Uszkodzeń spowodowanych przez nieautoryzowanego dostawcę usług.
- Uszkodzeń spowodowanych nieautoryzowanymi modyfikacjami obwodów i niedopasowaniem lub niewłaściwym użyciem akumulatora i ładowarki.
- Uszkodzeń spowodowanych lotami, w których nie zastosowano się do zaleceń w oficjalnych instrukcjach użytkowania.



- Uszkodzeń spowodowanych użytkowaniem produktu w złej pogodzie (np. przy silnych wiatrach, deszczu lub burzach piaskowych itp.)
  - Uszkodzeń spowodowanych użytkowaniem produktu w środowisku, w którym występują zakłócenia elektromagnetyczne (tj. na obszarach wydobywczych lub w pobliżu wież transmisji radiowej, przewodów wysokiego napięcia, stacji energetycznych itp.)
  - Uszkodzeń spowodowanych użytkowaniem produktu w środowisku, w którym występują zakłócenia z innych urządzeń bezprzewodowych (tj. aparatur, bezprzewodowego sygnału wideo, sygnału Wi-Fi itp.)
  - Uszkodzeń spowodowanych użytkowaniem produktu przy masie większej niż bezpieczna masa startowa, którą określono w instrukcji użytkowania.
  - Uszkodzeń spowodowanych przez wymuszony lot, gdy elementy są zużyte lub uszkodzone.
  - Uszkodzeń spowodowanych przez problemy z niezawodnością lub kompatybilnością podczas korzystania z nieautoryzowanych części.
  - Uszkodzeń spowodowanych działaniem urządzenia przy słabo naładowanym lub uszkodzonym akumulatorze.
  - Nieprzerwanego lub wolnego od błędów użytkowania produktu.
  - Utraty lub uszkodzenia danych przez produkt.
  - Wszystkich programów, dostarczonych wraz z produktem lub zainstalowanych później.
  - Awarii lub uszkodzeń spowodowanych przez produkty stron trzecich, w tym te, które DJI może dostarczyć lub zintegrować z produktem DJI na życzenie.
  - Uszkodzeń wynikających z pomocy technicznej innej niż DJI
  - Produktów lub części ze zmienioną etykietą identyfikacyjną lub, z których usunięto etykietę identyfikacyjną.
  - Części i akcesoriów podlegających normalnemu zużyciu w czasie eksploatacji, w szczególności zarysowań, trudno do usunięcia zabrudzeń, wytarcia napisów, akumulatorów, itp.
  - Czynnności wymienionych w instrukcji obsługi, przeznaczonych do wykonania przez użytkownika.
  - Uszkodzeń powstałych w przypadku zdarzeń losowych, takich jak pożar, powódź, przepięcia sieci energetycznej, wyładowania elektryczne, zalanie, działanie środków chemicznych oraz innych czynników zewnętrznych, powodujących np. korozję czy plamy.
7. Gwarancja obejmuje bezpłatną wymianę części zamiennych potrzebnych do naprawy oraz robociznę w okresie gwarancji. Usterki ujawnione w okresie gwarancji mogą być usuwane tylko przez autoryzowany lub oficjalny serwis Gwaranta w możliwie jak najkrótszym terminie, nie dłuższym niż 60 dni roboczych.
8. Czas trwania naprawy gwarancyjnej uwarunkowany jest rodzajem oraz zakresem usterek, a także dostępnością części serwisowych. Do czasu trwania usługi serwisowej nie wlicza się okresu, kiedy Gwarant nie może podjąć się realizacji usługi serwisowej z przyczyn leżących po stronie kupującego lub po stronie oficjalnego serwisu marki DJI.
9. W ramach napraw gwarancyjnych, Gwarant realizuje naprawy sprzętu DJI posiadającego gwarancję DJI samodzielnie lub za pośrednictwem oficjalnego serwisu DJI na terenie UE.
10. Klient zobowiązany jest do dostarczenia sprzętu w pełni zabezpieczonego przed uszkodzeniami podczas transportu, jeśli zachodzi konieczność dostarczenia sprzętu do sprzedawcy. W innym przypadku ryzyko uszkodzenia sprzętu podczas transportu ponosi klient.
11. W przypadku stwierdzenia usterki klient powinien zgłosić usterkę w miejscu zakupu.
12. Jeżeli wysyłka produktu z Serwisu do nabywcy jest realizowana za pośrednictwem firmy kurierskiej, nabywca zobowiązany jest do sprawdzenia stanu sprzętu w obecności przedstawiciela firmy kurierskiej, na prośbę nabywcy. Sporządzi protokół szkody, stanowiący wyłączną podstawę do dochodzenia ewentualnych roszczeń reklamacyjnych. Jeżeli nabywca nie przekazał serwisowi danych adresowych wysyłka po naprawie nie będzie realizowana. Jeżeli zgłaszający z jakichkolwiek przyczyn odmówi odbioru przesyłki (z wyłączeniem przesyłek uszkodzonych w transporcie z ważnym protokołem szkody), przesyłka zostanie zwrócona do serwisu, a ponowna wysyłka produktu z serwisu do nabywcy odbędzie się na koszt nabywcy.
13. Nabywcy przysługuje prawo do wymiany sprzętu na nowy jeżeli producent stwierdzi na piśmie iż usunięcie wady jest niemożliwe. Sprzęt podlegający wymianie musi być kompletny. W razie dostarczenia zdekompletowanego zestawu, koszty brakującego wyposażenia ponosi nabywca.

14. Jeżeli zostanie ujawniona usterka w elemencie zestawu, należy dostarczyć do serwisu urządzenie jak i dowód zakupu całego zestawu.
15. Podczas świadczenia usług gwarancyjnych, Gwarant odpowiada za utratę lub uszkodzenie produktu tylko gdy jest on w jego posiadaniu.
16. Jeśli urządzenie ujawni wady w ciągu (7) dni od daty zakupu i zostaną one potwierdzone przez Serwis, Gwarant dołoży wszelkich starań aby produkt został wymieniony na nowy, wolny od wad w czasie 14 dni roboczych w ramach gwarancji DOA. Gwarant zastrzega sobie prawo do odmowy realizacji wymiany DOA w przypadku braków magazynowych.
17. Usługa gwarancji DOA nie zostanie zrealizowana jeśli:
- Produkt został dostarczony do Gwaranta po ponad (7) dniach kalendarzowych od jego zakupu.
  - Dowód zakupu, paragony lub faktury nie zostały dostarczone razem z urządzeniem lub istnieje podejrzenie, że zostały sfalszowane lub przerobione.
  - Produkt dostarczany do Gwaranta w celu wymiany nie obejmuje wszystkich oryginalnych akcesoriów, dodatków i opakowań lub zawiera przedmioty uszkodzone z winy użytkownika.
  - Po przeprowadzeniu wszystkich odpowiednich testów przez Gwaranta, produkt nie będzie zawierał żadnych wad.
  - Jakikolwiek błędy lub uszkodzenie produktu spowodowane będzie przez nieautoryzowane użycie lub modyfikację produktu, takich jak ekspozycja na wilgoć, wprowadzanie ciał obcych (wody, oleju, piasku, itd.) lub niewłaściwego montażu lub eksploatacji.
  - Etykiety produktów, numery seryjne, znaki wodne itp. wykazują oznaki sabotażu lub zmiany.
  - Uszkodzenia są spowodowane przez niekontrolowane czynniki zewnętrzne, w tym pożary, powódzie, silne wiatry lub uderzenia pioruna.
18. Gwarant nie ponosi odpowiedzialności za:  
Utratę lub ujawnienie jakichkolwiek danych w tym informacji poufnych, informacji zastrzeżonych lub informacji osobistych zawartych w produkcie.  
Obrażenia ciała (w tym śmierć), szkody majątkowe, osobiste lub materialne spowodowane użyciem produktu niezgodnie z instrukcją obsługi.  
Skutki prawne i inne następstwa wywołane niedostosowaniem użytkownika do przepisów prawa na terenie Polski i innych krajów.
19. Gwarancja nie wyłącza, nie ogranicza ani nie zawiesza uprawnień kupującego wynikających z przepisów o rękojmi za wady rzeczy sprzedanej w przypadku kiedy nabywca jest konsumentem. Jeśli kupujący jest przedsiębiorcą, rękojmia zostaje wykluczona Zgodnie z art. 558 § 1 Kodeksu Cywilnego.



## Ochrona środowiska



Zużyty sprzęt elektroniczny oznakowany zgodnie z dyrektywą Unii Europejskiej, nie może być umieszczany łącznie z innymi odpadami komunalnymi. Podlega on selektywnej zbiórce i recyklingowi w wyznaczonych punktach. Zapewniając jego prawidłowe usuwanie, zapobiegasz potencjalnym, negatywnym konsekwencjom dla środowiska naturalnego i zdrowia ludzkiego. System zbierania zużytego sprzętu zgodny jest z lokalnie obowiązującymi przepisami ochrony środowiska dotyczącymi usuwania odpadów. Szczegółowe informacje na ten temat można uzyskać w urzędzie miejskim, zakładzie oczyszczania lub sklepie, w którym produkt został zakupiony.



Produkt spełnia wymagania dyrektyw tzw. Nowego Podejścia Unii Europejskiej (UE), dotyczących zagadnień związanych z bezpieczeństwem użytkowania, ochroną zdrowia i ochroną środowiska, określających zagrożenia, które powinny zostać wykryte i wyeliminowane.



Wsparcie techniczne DJI  
<http://www.dji.com/support>

Ta treść może ulec zmianie.

Najnowszą wersję można pobrać z  
<http://www.dji.com/mini-3-pro>

Jeśli masz jakiegokolwiek pytania dotyczące tego dokumentu, prosimy o kontakt z DJI poprzez wysłanie wiadomości na adres [DocSupport@dji.com](mailto:DocSupport@dji.com).

**DJI** jest znakiem towarowym firmy DJI.

Copyright © 2022 DJI Wszelkie prawa zastrzeżone.