



**Przewodnik użytkownika**

**Home Projector**

**EH-TW6150**

<b>Oznaczenia użyte w przewodnicu</b> .....	<b>5</b>	Obsługa pilotem .....	25
<b>Używanie podręcznika do wyszukiwania informacji</b> .....	<b>6</b>	<b>Używanie podstawowych funkcji projektora</b> .....	<b>27</b>
Wyszukiwanie według słowa kluczowego .....	6	<b>Włączanie projektora</b> .....	<b>28</b>
Bezpośrednie przechodzenie z zakładek .....	6	Ekran główny.....	30
Drukowanie wyłącznie wymaganych stron .....	6	<b>Wyłączanie projektora</b> .....	<b>32</b>
<b>Pobieranie najnowszej wersji dokumentów</b> .....	<b>7</b>	<b>Wybór języka dla menu projektora</b> .....	<b>33</b>
<b>Ogólna prezentacja projektora</b> .....	<b>8</b>	<b>Tryby projekcji</b> .....	<b>34</b>
<b>Części i funkcje projektora</b> .....	<b>9</b>	Zmiana trybu projekcji z użyciem menu .....	34
Elementy projektora - przód.....	9	<b>Regulacja położenia obrazu z użyciem funkcji Przesun.</b>	
Elementy projektora - tył.....	10	<b>Obiektywu</b> .....	<b>35</b>
Elementy projektora - podstawa .....	11	<b>Regulacja wysokości obrazu</b> .....	<b>37</b>
Elementy projektora — Pilot projektora .....	12	<b>Kształt obrazu</b> .....	<b>38</b>
<b>Konfiguracja projektora</b> .....	<b>14</b>	Autom. geom. pion.....	38
<b>Ulokowanie projektora</b> .....	<b>15</b>	Korekcja kształtu obrazu suwakiem Geometria obrazu w poziomie.....	38
Środki ostrożności podczas instalacji .....	17	Korekcja kształtu obrazu przyciskiem geometrii obrazu.....	39
Konfiguracja projektora i opcje instalacji.....	17	Korekcja kształtu obrazu z funkcją Quick Corner .....	40
Odległość od ekranu .....	17	<b>Zmiana rozmiaru obrazu przy użyciu suwaka powiększenia</b> .....	<b>42</b>
<b>Instalacja linki zabezpieczenia</b> .....	<b>19</b>	<b>Ustawianie ostrości obrazu przy użyciu suwaka ostrości</b> .....	<b>43</b>
<b>Połączenia projektora</b> .....	<b>20</b>	<b>Wybór źródła obrazu</b> .....	<b>44</b>
Podłączanie do źródła wideo HDMI .....	20	<b>Współczynnik kształtu obrazu</b> .....	<b>45</b>
Podłączenie do komputera w celu przekazywania wideo i audio przez HDMI.....	20	Zmiana współczynnika kształtu obrazu .....	45
Podłączanie do odtwarzacza strumieni multimedialnych .....	21	Dostępne współczynniki kształtu obrazu.....	45
Podłączanie do iPada/iPhona .....	23	<b>Regulacja jakości obrazu (Tryb koloru)</b> .....	<b>47</b>
Podłączenie do urządzeń zewnętrznych .....	23	Zmiana trybu koloru.....	47
Podłączanie do systemu AV zgodnego z ARC.....	23	Dostępne tryby koloru .....	47
Podłączanie głośników zewnętrznych.....	23	<b>Regulacja jakości obrazu</b> .....	<b>48</b>
<b>Instalacja baterii w pilocie</b> .....	<b>25</b>	Regulacja ostrości.....	48
		Regulacja rozdzielczości obrazu (Poprawienie obrazu).....	48

Opcje poprawiania obrazu.....	49	<b>Ustawienia jakości obrazu - Menu Obraz .....</b>	<b>70</b>
Ustawienie interpolacji ramki .....	50	<b>Ustawienia sygnału wejścia - Menu Sygnał.....</b>	<b>72</b>
Regulacja gamma adaptacyjnego sceny.....	51	<b>Ustawienia funkcji projektora - Menu Ustawienia .....</b>	<b>74</b>
Regulacja jasności lampy projektora .....	51	<b>Ustawienia konfiguracji projektora - Menu Zaawansow. ....</b>	<b>76</b>
Ustawienie Automat. przesłona.....	52	<b>Wyświetlanie informacji o projektorze - Menu Informacje .....</b>	<b>78</b>
<b>Regulacja koloru obrazu .....</b>	<b>53</b>	Menu Informacje - Menu Inf. o projektorze .....	78
Regulacja temperatury barwowej.....	53	<b>Opcje resetowania projektora - Menu Zerowanie .....</b>	<b>80</b>
Regulacja przesunięcia RGB i wzmocnienia .....	53	<b>Konserwacja projektora .....</b>	<b>81</b>
Regulacja odcienia, nasycenia i jasności .....	54	<b>Konserwacja projektora .....</b>	<b>82</b>
Regulacja korekcji gamma.....	55	<b>Czyszczenie obiektywu.....</b>	<b>83</b>
<b>Zapisywanie ustawień w pamięci i używanie zapisanych</b>		<b>Czyszczenie obudowy projektora.....</b>	<b>84</b>
<b>ustawień .....</b>	<b>58</b>	<b>Konserwacja filtra powietrza i otworów wentylacyjnych .....</b>	<b>85</b>
<b>Regulacja głośności przyciskami głośności .....</b>	<b>59</b>	Czyszczenie filtra powietrza i wlotowych otworów wentylacyjnych .....	85
<b>Zmiana trybu dźwięku.....</b>	<b>60</b>	Wymiana filtra powietrza .....	85
Dostępne tryby dźwięku.....	60	<b>Konserwacja lampy projektora.....</b>	<b>87</b>
<b>Regulacja funkcji projektora .....</b>	<b>61</b>	Wymiana lampy .....	87
<b>Funkcja Łącze HDMI.....</b>	<b>62</b>	Zerowanie zegara lampy .....	90
Obsługa podłączonych urządzeń z wykorzystaniem funkcji łącze HDMI.....	62	<b>Regulacja Zbieżności koloru (Wyrównanie panelu) .....</b>	<b>91</b>
<b>Tymczasowe wyłączenie obrazu i dźwięku (Wycisz A/V) .....</b>	<b>64</b>	<b>Rozwiązywanie problemów .....</b>	<b>93</b>
<b>Tymczasowe wyłączenie dźwięku (Wyciszenie) .....</b>	<b>65</b>	<b>Problemy dotyczące projekcji.....</b>	<b>94</b>
<b>Funkcje zabezpieczenia projektora .....</b>	<b>66</b>	<b>Stan wskaźnika projektora.....</b>	<b>95</b>
Używanie funkcji Blokada rodzicielska.....	66	<b>Rozwiązywanie problemów z włączaniem zasilania i</b>	
Instalacja linki zabezpieczającej.....	66	<b>wyłączaniem zasilania projektora .....</b>	<b>97</b>
<b>Dopasowanie ustawień menu .....</b>	<b>67</b>	Rozwiązywanie problemów z zasilaniem projektora.....	97
<b>Używanie menu projektora.....</b>	<b>68</b>	Rozwiązywanie problemów z wyłączeniem projektora.....	97
<b>Używanie wyświetlanej klawiatury .....</b>	<b>69</b>		
Dostępne wprowadzanie tekstu z użyciem wyświetlanej klawiatury .....	69		

**Rozwiązywanie problemów z obrazem ..... 98**

Rozwiązywanie problemów z brakującym obrazem .....	98
Regulacja obrazu, który nie jest prostokątny .....	98
Regulacja nieostrygo lub zamazanego obrazu.....	99
Problemy ze stałym, częściowym obrazem.....	99
Regulacja obrazu z zakłóceniami i zniekształceniami statycznymi.....	100
Regulacja obrazu z nieprawidłową jasnością lub kolorami.....	100
Regulacja obrazu przekręconego górną w dół.....	100

**Rozwiązywanie problemów z dźwiękiem ..... 101****Rozwiązywanie problemów z działaniem pilota ..... 102****Rozwiązywanie problemów z funkcją Łącze HDMI ..... 103****Dodatek ..... 104****Akcesoria opcjonalne i części zamienne ..... 105**

Elementy montażowe .....	105
Urządzenia zewnętrzne .....	105
Części zamienne .....	105

**Rozmiar ekranu i odległość projekcji..... 106****Obsługiwane rozdzielczości wyświetlanego obrazu ..... 108****Dane techniczne projektora ..... 109**

Specyfikacja złączy .....	109
---------------------------	-----

**Wymiary zewnętrzne ..... 111****Etykiety ostrzegawcze ..... 112****Lista symboli bezpieczeństwa i instrukcji ..... 113****Słownik..... 115****Uwagi ..... 117**

Utylizacja projektora.....	117
Indication of the manufacturer and the importer in accordance with requirements of EU directive.....	117



Indication of the manufacturer and the importer in accordance with requirements of United Kingdom directive.....	117
Ograniczenia dotyczące korzystania z produktu.....	117
Obsługiwane systemy operacyjne.....	118
Znaki towarowe.....	118
Informacje dotyczące praw autorskich.....	118
Prawa autorskie .....	119

# Oznaczenia użyte w przewodnica







## Symbole dotyczące bezpieczeństwa użycia

Na obudowie projektora i w jego dokumentacji wykorzystano symbole graficzne oraz etykiety do oznaczenia treści dotyczących bezpieczeństwa użycia projektora.

Należy przeczytać i stosować się do instrukcji oznaczonych tymi symbolami i etykietami, aby uniknąć obrażeń osób lub uszkodzenia sprzętu.

 <b>Ostrzeżenie</b>	Ten symbol oznacza informacje, których zignorowanie może być przyczyną obrażeń ciała lub nawet śmierci.
 <b>Przestroga</b>	Ten symbol oznacza informacje, których zignorowanie może być przyczyną obrażeń ciała lub uszkodzenia sprzętu w wyniku niewłaściwej obsługi projektora.

## Oznaczenia informacji ogólnych

<b>Uwaga</b>	Ta etykieta wskazuje procedury, które mogą spowodować uszkodzenia lub obrażenia, jeśli nie zostaną zachowane odpowiednie środki ostrożności.
	Ta etykieta wskazuje dodatkowe informacje, które mogą być użyteczne.
Przycisk 	Wskazuje nazwę przycisku na pilocie lub w panelu sterowania. Przykład: przycisk 
Nazwa menu/ustawienia	Wskazuje nazwę menu lub ustawienia w interfejsie projektora. Przykład: Wybierz menu <b>Obraz</b>  <b>Obraz &gt; Kolor</b>
	Ta etykieta wskazuje łącze do powiązanych stron.
	Ta etykieta wskazuje poziom bieżącego menu projektora.

## » Tematy pokrewne

- "Używanie podręcznika do wyszukiwania informacji" [str.6](#)
- "Pobieranie najnowszej wersji dokumentów" [str.7](#)

Podręcznik PDF umożliwia wyszukanie sprawdzanych informacji, według słowa kluczowego lub bezpośrednie przejście do określonych sekcji z wykorzystaniem zakładek. Można także wydrukować tylko potrzebne strony. W tej sekcji znajduje się objaśnienie, jak korzystać z podręcznika PDF otworzonego w komputerze w programie Adobe Reader X.

## ► Tematy pokrewne

- "Wyszukiwanie według słowa kluczowego" [str.6](#)
- "Bezpośrednie przechodzenie z zakładek" [str.6](#)
- "Drukowanie wyłącznie wymaganych stron" [str.6](#)

- Mac OS: Przytrzymaj przycisk polecenia, a następnie naciśnij ←.

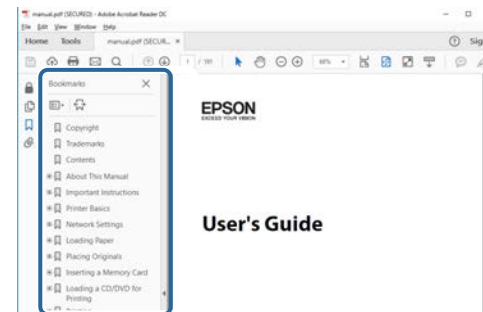

## Wyszukiwanie według słowa kluczowego

Kliknij **Edycja > Wyszukiwanie zaawansowane**. Wprowadź w oknie wyszukiwania słowo kluczowe (tekst) dla poszukiwanej informacji, a następnie kliknij **Szukaj**. W formie listy wyświetlone zostaną wyszukane elementy. Kliknij jeden z wyświetlonych elementów, aby przejść na tę stronę.

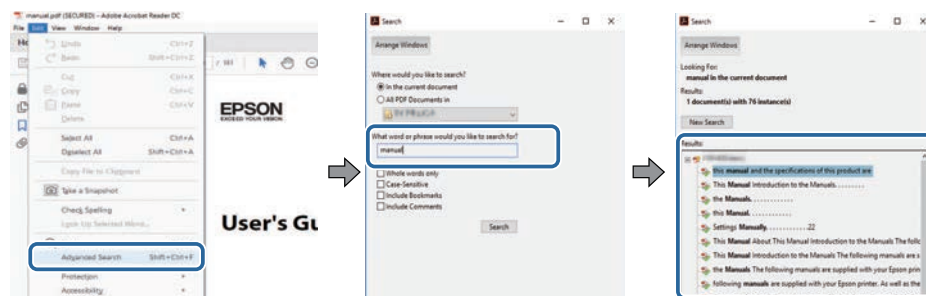

## Drukowanie wyłącznie wymaganych stron

Można wyciągnąć i wydrukować tylko potrzebne strony. Kliknij **Drukuj** w menu **Plik**, a następnie określ strony do wydrukowania w polu **Strony** opcji **Strony do wydruku**.

- Aby określić serię stron, wprowadź myślnik między stroną początkową a stroną końcową.  
Przykład: 20-25
- Aby określić strony, które nie znajdują się w serii, do podziału należy użyć przecinków.  
Przykład: 5, 10, 15

## Bezpośrednie przechodzenie z zakładek

Kliknij tytuł, aby przejść na tę stronę. Kliknij + lub >, aby wyświetlić tytuły niższego poziomu w tej sekcji. Aby powrócić do poprzedniej strony, wykonaj na klawiaturze następujące działania.

- Windows: Przytrzymaj przycisk **Alt**, a następnie naciśnij ←.

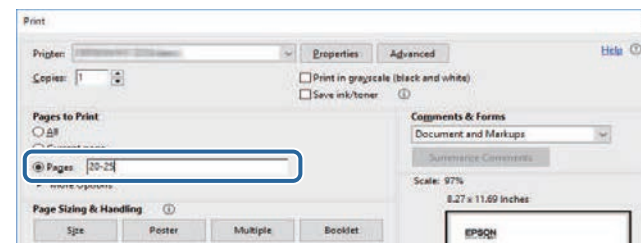

Najnowszą wersję podręczników i specyfikacji można uzyskać na stronie internetowej Epson.

Odwiedź stronę internetową [epson.sn](http://epson.sn) i wprowadź nazwę posiadanego modelu.

# Ogólna prezentacja projektora

Sprawdź podane części, aby dowiedzieć się więcej o funkcjach i nazwach części projektora.

## ► Tematy pokrewne

- "Części i funkcje projektora" [str.9](#)



Następujące części zawierają objaśnienie elementów projektora i ich funkcji.

► **Tematy pokrewne**

- "Elementy projektora - przód" [str.9](#)
- "Elementy projektora - tył" [str.10](#)
- "Elementy projektora - podstawa" [str.11](#)
- "Elementy projektora — Pilot projektora" [str.12](#)

## Elementy projektora - przód

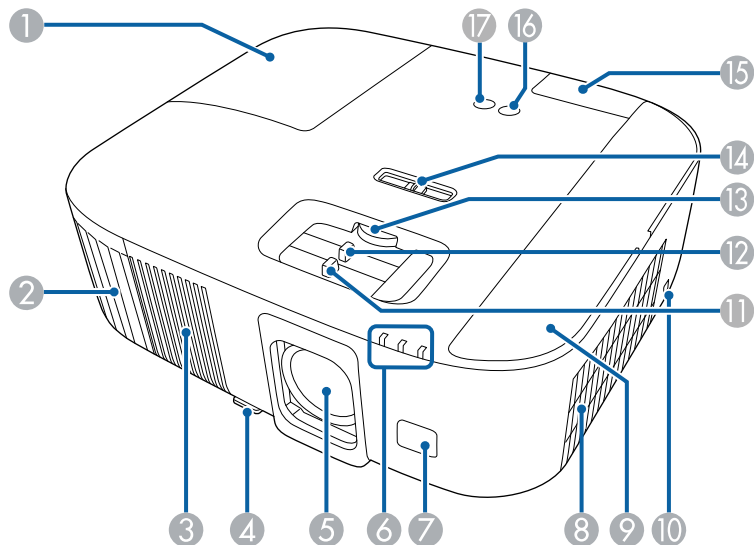

Nazwa	Funkcja
1 Pokrywa lampy	Otwórz w celu dostępu do lampy projektora.
2 Otwór wylotowy wentylatora	Otwór wylotowy wentylatora służy do wewnętrznego chłodzenia projektora.

Nazwa	Funkcja
	<p><b>⚠ Ostrzeżenie</b></p> <p>Nie wolno zaglądać w szczeliny wentylacyjne. Jeśli lampa eksploduje, mogą wydostać się gazy i rozbite na małe fragmenty szkło może spowodować obrażenia. Skontaktuj się z lekarzem, jeśli jakiegokolwiek fragmenty sztuczzonego dostaną się z powietrzem do płuc lub dostaną się do oczu albo ust.</p> <p><b>⚠ Przestroga</b></p> <p>Podczas prezentacji nie przykładaj twarzy czy rąk do otworów wylotowych oraz nie kładź przedmiotów, które mogłyby zostać zdeformowane lub uszkodzone przez ciepło odprowadzane przez otwór wylotowy wentylatora. Gorące powietrze, które wydostaje się z otworu wylotowego wentylatora, może być przyczyną oparzeń, deformowania przedmiotów lub wypadków.</p>
3 Głośnik	Wyprowadzanie dźwięku.
4 Dźwignia zwalniania nóżki	Naciśnij dźwignię zwalniania nóżki, aby wyciągnąć i wsunąć przednią regulowaną nóżkę.
5 Obiektyw	Z tego miejsca są wyświetlane obrazy.
6 Wskaźniki	Pokazują stan projektora.
7 Odbiornik zdalny	Odbieranie sygnałów z pilota.
8 Otwór wlotu powietrza (filtr powietrza)	Wciągane powietrze chłodzi projektor od środka.
9 Pokrywa filtra powietrza	Otwórz w celu uzyskania dostępu do filtra powietrza. Otwórz w celu podłączenia odtwarzacza strumieni multimedialnych.
10 Otwór zabezpieczający	Otwór zabezpieczający jest zgodny z Microsaver Security System firmy Kensington.

Nazwa	Funkcja
11 Suwak ostrości	Regulacja ostrości obrazu.
12 Suwak powiększenia	Regulacja rozmiaru obrazu.
13 Pokrętło przesunięcia obiektywu	Obróć pokrętło, aby przesunąć położenie wyświetlanego obrazu w górę lub w dół.
14 Suwak poziomej geometrii obrazu	Koryguje odkształcenie poziome obrazu wyświetlanego przez projektor. Tego suwaka nie można używać, gdy <b>Geometria obrazu</b> jest ustawiona na <b>Quick Corner</b> w menu <b>Ustawienia</b> projektora.
15 Pokrywa tylna	Otwórz w celu dostępu do gniazd HDMI2 lub USB-A.
16 Przycisk zasilania [⏻]	Włączanie lub wyłączanie projektora.
17 Przycisk Źródło [↔]	Przełączanie źródła wejścia między gniazdami <b>HDMI1</b> a <b>HDMI2</b> .

## Elementy projektora - tył

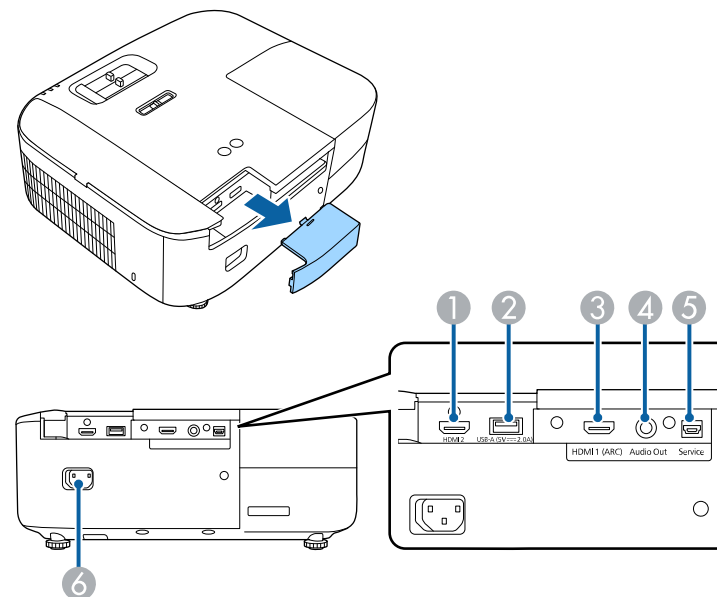

### » Tematy pokrewne

- "Konserwacja filtra powietrza i otworów wentylacyjnych" [str.85](#)
- "Stan wskaźnika projektora" [str.95](#)
- "Obsługa pilotem" [str.25](#)
- "Zmiana rozmiaru obrazu przy użyciu suwaka powiększania" [str.42](#)
- "Ustawianie ostrości obrazu przy użyciu suwaka ostrości" [str.43](#)
- "Korekcja kształtu obrazu suwakiem Geometria obrazu w poziomie" [str.38](#)
- "Regulacja położenia obrazu z użyciem funkcji Przesun. Obiektywu" [str.35](#)
- "Regulacja wysokości obrazu" [str.37](#)

Nazwa	Funkcja
1 Gniazda HDMI2	Wejście sygnałów wideo z urządzeń wideo zgodnych ze standardem HDMI i z komputerów. To gniazdo jest zgodne z HDCP 2.3.
2 Port USB-A (5V --- 2.0A)	Podłączany do odtwarzacza strumieni multimediiów w celu jego zasilania. Określany dalej jako gniazdo USB-A.
3 Gniazdo HDMI1 (ARC)	Wejście sygnałów wideo z urządzeń wideo zgodnych ze standardem HDMI i z komputerów. To gniazdo jest zgodne z HDCP 2.3. To gniazdo jest zgodne z HDMI ARC.
4 Gniazdo Audio Out	Wysyła dźwięk z bieżącego źródła wejścia do zewnętrznego głośnika.

Nazwa	Funkcja
5 Gniazdo Service	To gniazdo zwykle nie jest używane.
6 Gniazdo wejściowe przewodu zasilającego	Służy do podłączenia przewodu zasilającego do projektora.

» **Tematy pokrewne**

- "Połączenia projektora" [str.20](#)

## Elementy projektora - podstawa

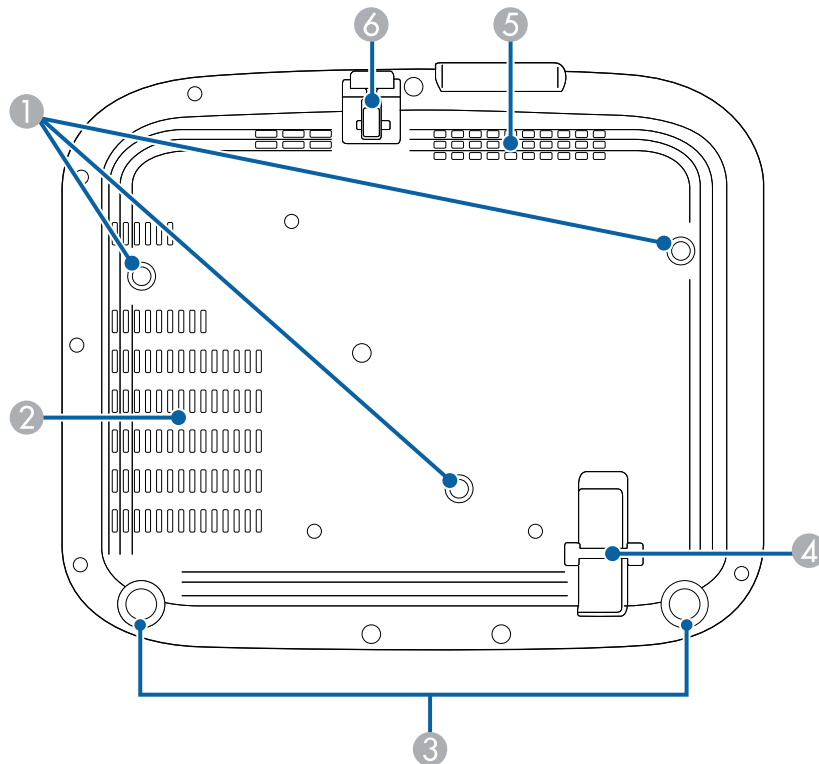

Nazwa	Funkcja
1 Punkty montażowe wspornika sufitowego (trzy punkty)	Mocowanie opcjonalnego ramienia sufitowego przy mocowaniu projektora pod sufitem.
2 Otwór wylotowy wentylatora	Otwór wylotowy wentylatora służy do wewnętrznego chłodzenia projektora.
3 Nóżki tylne	Podczas ustawiania projektora na takiej powierzchni, jak np. biurko, można regulować poziome nachylenie, obracając nóżkę w celu jej wysunięcia lub wsunięcia.
4 Punkt mocowania linki zabezpieczenia	Przeprowadź tędy dostępną w sprzedaży blokadę linkową i zablokuj ją. Można także założyć tutaj opcjonalną linkę zabezpieczenia, aby zabezpieczyć projektor przed upadkiem z miejsca instalacji pod sufitem lub na ścianie.
5 Otwór wlotu powietrza	Wciągane powietrze chłodzi projektor od środka.
6 Przednia regulowania nóżka	Podczas ustawiania projektora na takiej powierzchni, jak np. biurko, wyciągnij nóżkę, aby wyregulować pozycję obrazu.







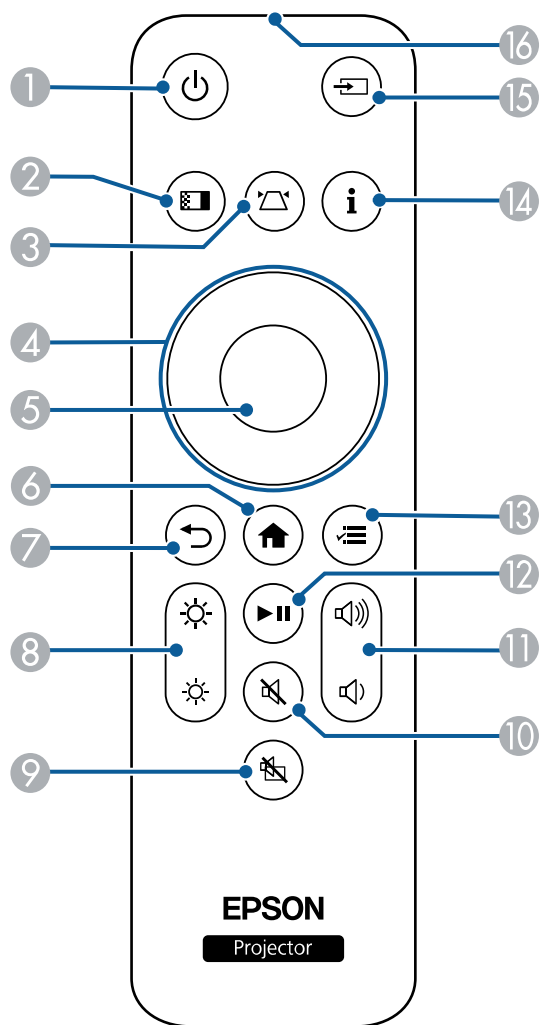

» **Tematy pokrewne**



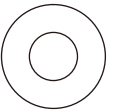

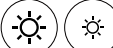

- "Regulacja wysokości obrazu" [str.37](#)
- "Instalacja linki zabezpieczającej" [str.66](#)

## Elementy projektora — Pilot projektora

Projektor można obsługiwać z użyciem pilota.



Nazwa	Funkcja
1 Przycisk zasilania 	Włączanie lub wyłączanie projektora.
2 Przycisk Color Mode 	Zmienia tryb koloru.
3 Przycisk Keystone 	Wyświetlanie ekranu regulacji <b>Geometria obrazu</b> lub ekranu <b>Quick Corner</b> .
4 Przyciski strzałek 	Wybór elementów menu podczas wyświetlania menu projektora. Po wyświetleniu ikon ▲▼ lub ◀▶ na ekranie menu, użyj tych przycisków do wyboru pozycji menu.
5 Przycisk [Enter] 	Wprowadzanie bieżącego wyboru i przesunięcie do następnego poziomu, podczas wyświetlania menu projektora.
6 Przycisk Home 	Wyświetlanie i zamykanie ekranu głównego.
7 Przycisk Esc 	Zatrzymuje bieżącą funkcję. Przechodzenie do poprzedniego poziomu menu podczas wyświetlania menu projektora.
8 Przycisk Jasność 	Reguluje jasność wyświetlanego obrazu.
9 Przycisk A/V Mute 	Tymczasowo włącza i wyłącza wideo i audio.
10 Przycisk Wycisz 	Tymczasowe włączanie lub wyłączanie audio.

Nazwa		Funkcja
11	Przyciski zwiększenia/zmniejszenia głośności  	Regulacja głośności głośnika i słuchawek.
12	Przycisk sterowania odtwarzaniem 	Sterowanie odtwarzaniem podłączonego odtwarzacza strumieni multimedialnych lub urządzenia wideo z obsługą standardu HDMI CEC.
13	Przycisk Menu 	Wyświetla i zamyka menu projektora. Menu projektora można używać do dopasowania ustawień kontrolujących sposób działania projektora.
14	Przycisk Informacje 	Wyświetlanie menu <b>Inf. o projektorze</b> .
15	Przycisk Źródło 	Przełączanie źródła wejścia między gniazdami <b>HDMI1</b> a <b>HDMI2</b> .
16	Miejsce emisji sygnałów na pilocie	Wysyła sygnały zdalnego sterowania.

## » Tematy pokrewne

- "Regulacja jakości obrazu (Tryb koloru)" [str.47](#)
- "Korekcja kształtu obrazu przyciskiem geometrii obrazu" [str.39](#)
- "Korekcja kształtu obrazu z funkcją Quick Corner" [str.40](#)
- "Włączanie projektora" [str.28](#)
- "Regulacja głośności przyciskami głośności" [str.59](#)
- "Tymczasowe wyłączenie obrazu i dźwięku (Wycisz A/V)" [str.64](#)
- "Używanie menu projektora" [str.68](#)

# Konfiguracja projektora

Wykonaj instrukcje opisane w tych punktach w celu skonfigurowania projektora.

## ► Tematy pokrewne

- "Ulokowanie projektora" [str.15](#)
- "Instalacja linki zabezpieczenia" [str.19](#)
- "Połączenia projektora" [str.20](#)
- "Instalacja baterii w pilocie" [str.25](#)

W celu projekcji obrazu projektor można umieścić na prawie każdej płaskiej powierzchni.

Projektor można także podwiesić pod sufitem, aby używać go w stałym miejscu. Przy montażu pod sufitem wymagane jest opcjonalne ramię do mocowania po sufitem.

Podczas wyboru miejsca ulokowania projektora należy wziąć pod uwagę następujące czynniki:

- Projektor należy umieścić na mocnej, równej powierzchni lub zainstalować go, używając dopasowanego wspornika lub ramienia montażowego.

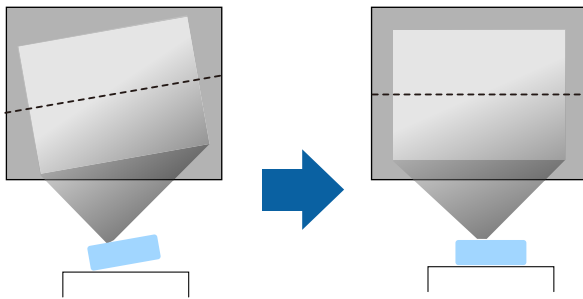

- Dookoła projektora i pod projektorem należy pozostawić dużo miejsca na wentylację i nie ustawiać na nim lub obok niego niczego, co mogłoby blokować wentylację.
- Umieścić projektor na wprost ekranu, nie pod kątem.

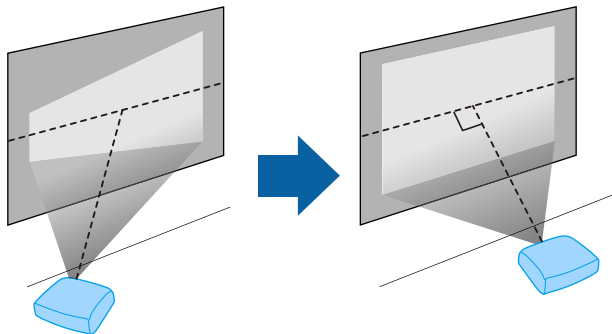

Jeśli nie można zainstalować projektora na wprost ekranu, należy wykonać korekcję zniekształceń geometrycznych za pomocą elementów sterowania projektora. Aby uzyskać najlepszej jakości obrazy, zalecamy wykonanie regulacji pozycji instalacji projektora, aby uzyskać prawidłowy rozmiar i kształt obrazu.

## Ostrzeżenie

- Przy podwieszeniu projektora pod sufitem należy najpierw zainstalować ramię do montażu sufitowego. Nieprawidłowa instalacja projektora może spowodować jego upadek i spowodować uszkodzenie sprzętu lub obrażenia ciała.
- Przy montażu pod sufitem nie należy używać materiałów klejących do punktów montażowych, aby zapobiec odkręcaniu się śrub ani używać do projektora smarów, olejów albo podobnych substancji; obudowa projektora może popękać i spowodować jego odpadnięcie od ramienia do montażu sufitowego. Może to spowodować poważne obrażenia ciała u osób znajdujących się pod wspornikiem sufitowym i doprowadzić do uszkodzenia projektora.
- Niezainstalowanie wspornika sufitowego i projektora, może spowodować upadek projektora. Po instalacji określonego wspornika Epson, obsługującego projektor, należy zamocować projektor we wszystkich punktach montażowych wspornika sufitowego. Należy także zabezpieczyć projektor i uchwyt montażowy linką o wytrzymałości wystarczającej do utrzymania ich ciężaru.
- Projektor nie należy instalować w miejscu narażonym na oddziaływanie wysokich stężeń poziomów zapylenia lub wilgotności albo w miejscach zadymionych lub zaparowanych. W przeciwnym razie, może to spowodować pożar lub porażenie prądem elektrycznym. Obudowa projektora może zostać także odkształcona lub uszkodzona, a to może spowodować wypadnięcie projektora ze wspornika montażowego.

### **Przykładowe środowiska, które mogą spowodować upadek projektora z powodu zniekształcenia obudowy projektora**

- Miejsca narażone na nadmierne zadymienie lub oleistych cząstek stałych, takie jak fabryki lub kuchnie
- Miejsca zawierające lotne rozpuszczalniki lub chemikalia, takie jak fabryki lub laboratoria
- Miejsca w których projektor może być narażony na oddziaływanie detergentów lub chemikaliów, takie jak fabryki lub kuchnie
- Miejsca w których często są używane olejki aromatyczne, takie jak pomieszczenia relaksacyjne
- W pobliżu urządzeń do obsługi imprez, wytwarzających nadmierne ilości dymu, oleistych cząstek stałych albo piany
- Miejsca w pobliżu nawilżaczy

## Ostrzeżenie

- Nie należy zakrywać wlotu lub wylotów powietrza na obudowie projektora. Ich zakrycie mogłoby spowodować wzrost temperatury wewnątrz urządzenia, a w rezultacie pożar.
- Projektor nie należy używać lub przechowywać w miejscach, gdzie będzie narażony na oddziaływanie kurzu lub brudu. W przeciwnym razie, może się pogorszyć jakość wyświetlanego obrazu lub może się zatkać filtr powietrza, powodując awarię lub pożar.
- Nie należy montować projektora na niestabilnej powierzchni lub w miejscu, które nie wytrzyma podanego obciążenia. W przeciwnym razie projektor może spaść lub przewrócić się doprowadzając do wypadku i obrażeń ciała.
- W przypadku montażu na wysokości należy przedsięwziąć środki zapobiegające spadnięciu projektora, używając przewodów zabezpieczających urządzenie w przypadku nagłych wydarzeń takich jak trzęsienie ziemi. Nieprawidłowo zamontowany projektor może spaść doprowadzając do wypadku i obrażeń ciała.
- Nie należy instalować w miejscach, gdzie może wystąpić uszkodzenia z powodu oddziaływania soli lub w miejscach narażonych na powodujący korozję gaz, takich jak opary siarki z gorących źródeł. W przeciwnym razie, korozja może spowodować upadek projektora. Może to także spowodować awarię projektora.

## **Uwaga**

- Należy pamiętać, aby nie używać projektora w następujących pozycjach. Może to spowodować awarię projektora.
  - Nie należy używać projektora po jego obróceniu na bok.
  - Obrazów nie należy wyświetlać w górę ani w dół.
  - Projektor nie należy przechylać w prawo lub w lewo.
- Jeśli projektor jest używany na wysokości powyżej 1500 m, należy ustawić funkcję **Tryb dużej wysokości** na **Włączone** w menu projektora, aby zapewnić prawidłową regulację temperatury wewnętrznej projektora.
  - ☛ **Zaawansow. > Działanie > Tryb dużej wysokości**
- Nie należy używać projektora w pomieszczeniach zapyłonych bądź o wysokiej wilgotności ani w pomieszczeniach zadymionych dymem z ognia bądź tytoniu.

## » Tematy pokrewne

- "Środki ostrożności podczas instalacji" [str.17](#)
- "Konfiguracja projektora i opcje instalacji" [str.17](#)
- "Odległość od ekranu" [str.17](#)



- "Kształt obrazu" [str.38](#)
- "Ustawienia konfiguracji projektora - Menu Zaawansow." [str.76](#)

## Środki ostrożności podczas instalacji

Podczas instalacji projektora należy pamiętać o następujących środkach ostrożności.

### Miejsce na instalację

#### Uwaga

- Aby nie były blokowane szczeliny wylotu powietrza i szczeliny wlotu powietrza, należy się upewnić, że dookoła projektora pozostawiono następującą ilość wolnego miejsca.
- Projektora nie należy używać w miejscu, które nie umożliwia cyrkulacji powietrza, na przykład na półce lub w szafce.

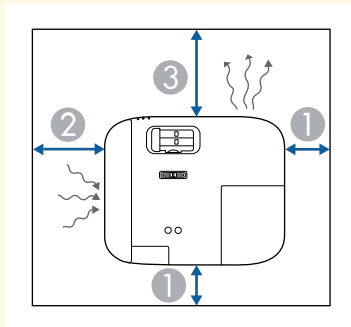

- ① 10 cm
- ② 20 cm
- ③ 30 cm

## Konfiguracja projektora i opcje instalacji

Projektora można skonfigurować lub zainstalować w następujący sposób:

Przód/Tył

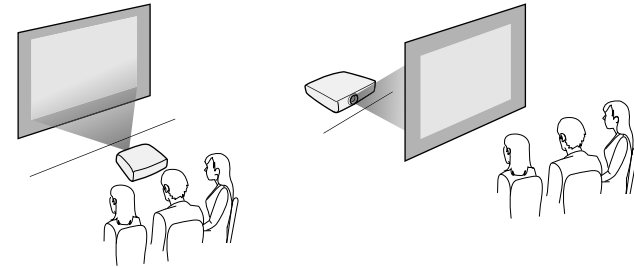

Przód sufit/Tył sufit

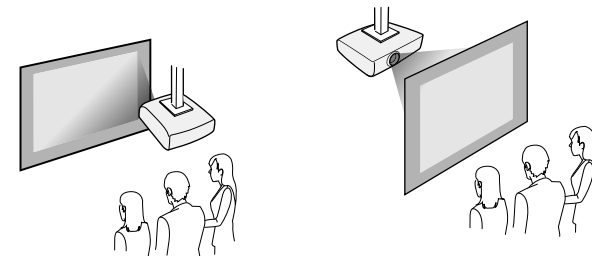

Upewnij się, że wybrana została prawidłowa opcja **Projekcja** w menu **Zaawansow.**, zgodnie z zastosowanym sposobem instalacji.

#### » Tematy pokrewne

- "Tryby projekcji" [str.34](#)

## Odległość od ekranu

Odległość projektora od ekranu determinuje przybliżony rozmiar obrazu. Rozmiar obrazu powiększa się, im dalej od ekranu znajduje się projektor, ale

zależy to od współczynnika powiększenia, współczynnika kształtu i innych ustawień.

Sprawdź Dodatek, aby określić przybliżoną odległość projektora od ekranu, w oparciu o rozmiar obrazu projekcji.



Po korekcji geometrii obrazu obraz jest trochę mniejszy.

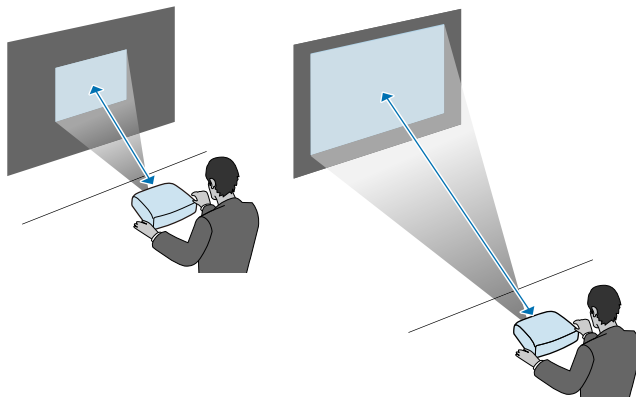

## » Tematy pokrewne

- "Rozmiar ekranu i odległość projekcji" [str.106](#)

Podczas instalacji projektora na dużej wysokości, na przykład pod sufitem, na ścianie lub na półce, należy zainstalować opcjonalny zestaw linki zabezpieczenia w celu zabezpieczenia projektora w miejscu instalacji i zapobiegnięciu jego upadkowi.

## Ostrzeżenie

Należy używać linkę zabezpieczenia dostarczoną z zestawem do montażu pod sufitem Epson. Linka zabezpieczenia jest dostępna, jako opcjonalny zestaw linki zabezpieczenia ELPWR01.

- 1** Przeciągnij linkę zabezpieczenia przez punkt mocowania linki zabezpieczenia na projektorze.

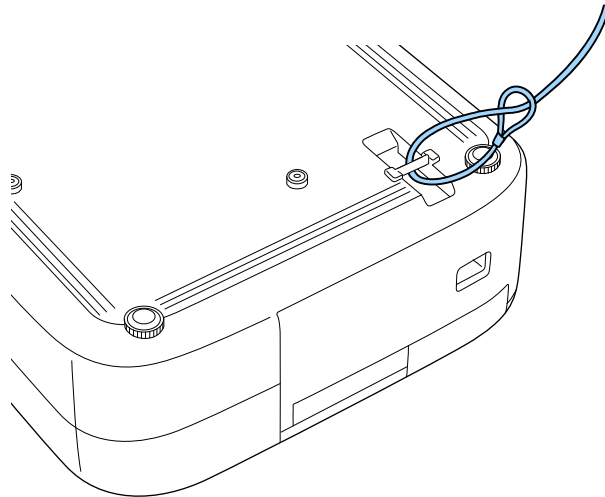

- 2** Przymocuj drugi koniec linki zabezpieczenia do konstrukcji, która jest wystarczająco mocna, aby wytrzymać ciężar projektora, takiej jak dostępny w handlu osprzęt montażowy. Jeżeli linka jest za długa, należy ją tak owinąć, aby był jak najmniejszy luz.

Sprawdź te części w celu uzyskania informacji o łączeniu projektora z różnymi źródłami projekcji.

## Uwaga

- Sprawdź kształt i kierunek złączy wszystkich kabli, które mają zostać podłączone. Jeśli wtyczka nie pasuje, nie należy jej wpychać do gniazda na siłę. Może to spowodować uszkodzenie albo awarię urządzenia lub projektora.
- Należy pamiętać, aby najpierw podłączyć projektor i urządzenia wideo, a następnie podłączyć przewód zasilający do gniazda wejścia zasilania projektora i podłączyć go do gniazda zasilania prądem elektrycznym.

## » Tematy pokrewne

- "Podłączenie do źródła wideo HDMI" [str.20](#)
- "Podłączenie do komputera w celu przekazywania wideo i audio przez HDMI" [str.20](#)
- "Podłączenie do odtwarzacza strumieni multimedialnych" [str.21](#)
- "Podłączenie do iPada/iPhona" [str.23](#)
- "Podłączenie do urządzeń zewnętrznych" [str.23](#)

## Podłączanie do źródła wideo HDMI

Jeśli używane źródło wideo ma gniazdo HDMI, można je podłączyć do projektora z użyciem kabla HDMI.

## Uwaga

Nie należy włączać źródła wideo, przed podłączeniem do projektora. Może to spowodować uszkodzenie projektora.



- Jeśli gniazdo podłączanego urządzenia ma nietypowy kształt, aby podłączyć je do projektora, należy użyć dostarczonego z urządzeniem kabla lub kabla opcjonalnego.
- Rodzaj kabla zależy od sygnału wyjściowego podłączonego sprzętu wideo.
- Niektóre rodzaje sprzętu wideo pozwalają na wysyłanie różnych sygnałów. Aby się dowiedzieć, jaki rodzaj sygnałów może wysyłać urządzenie wideo, należy sprawdzić dołączoną do niego dokumentację.

**1** Podłącz kabel HDMI komputera do gniazda wyjścia HDMI źródła wideo.

**2** Podłącz drugi koniec do złącza HDMI w projektorze.

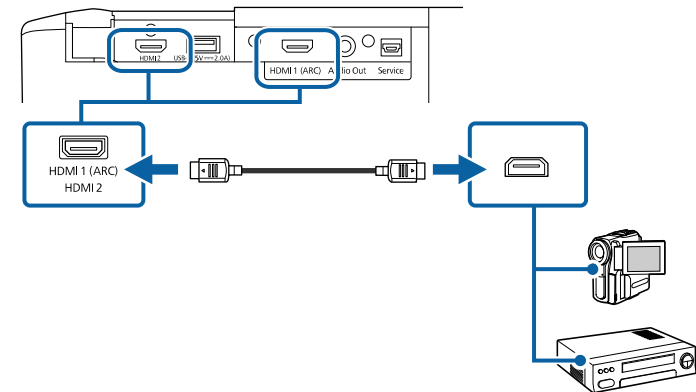

## Podłączenie do komputera w celu przekazywania wideo i audio przez HDMI

Jeśli posiadany komputer ma gniazdo HDMI, można go podłączyć do projektora z użyciem kabla HDMI.

**1** Podłącz kabel HDMI komputera do gniazda wyjścia HDMI komputera.

- 2** Podłącz drugi koniec do złącza HDMI w projektorze.

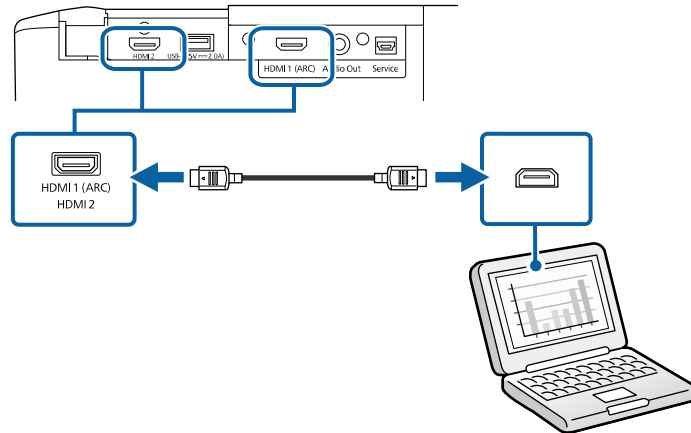

- 1** Zdejmij z projektora pokrywę tylną i pokrywę filtra powietrza.

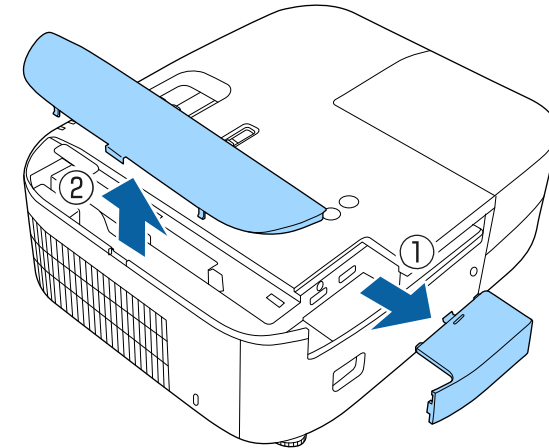

## Podłączanie do odtwarzacza strumieni multimediiów

Odtwarzacz strumieni multimediiów można podłączyć do gniazda HDMI2 projektora z użyciem kabla HDMI i kabla zasilacza USB, dostarczonego z projektorem.

Poprzez podłączenie kabla zasilania USB, odtwarzacz strumieni multimediiów można zasilać z projektora.

- 2** Podłącz kabel zasilania USB do portu USB-A projektora.

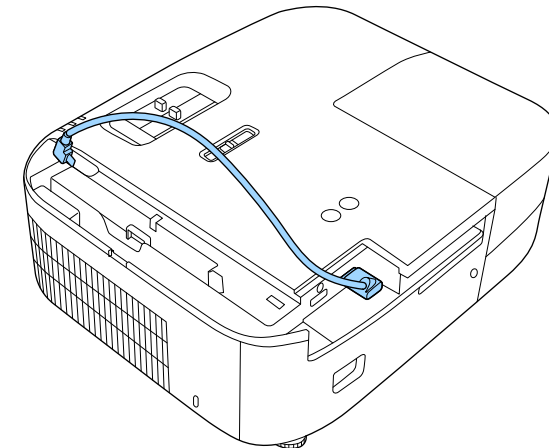

- 3** Podłącz kabel HDMI do gniazda HDMI2 projektora.

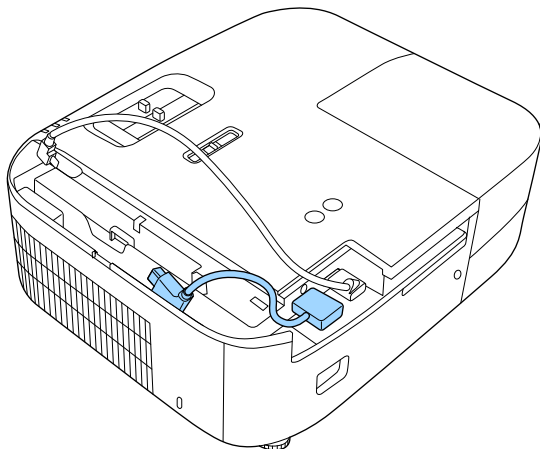

- 4** Podłącz kabel HDMI i kabel USB zasilacza do odtwarzacza strumieni multimedialnych.

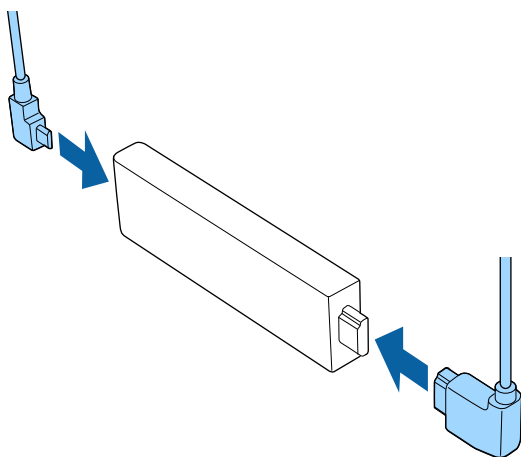

- 5** Umieść odtwarzacz strumieni multimedialnych w gnieździe z przodu pokrywy filtra powietrza.

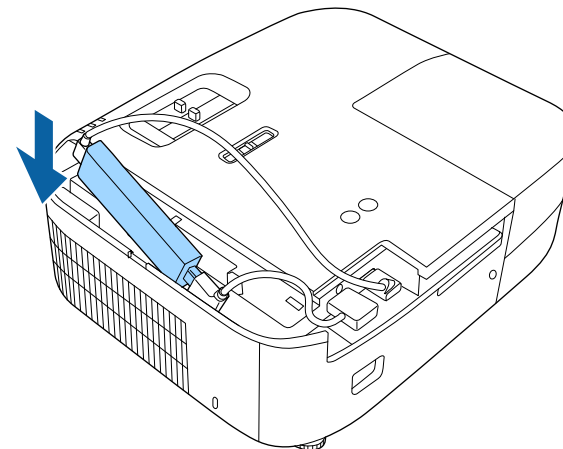

- 6** Załóż ponownie pokrywę filtra powietrza, a następnie pokrywę tylną.

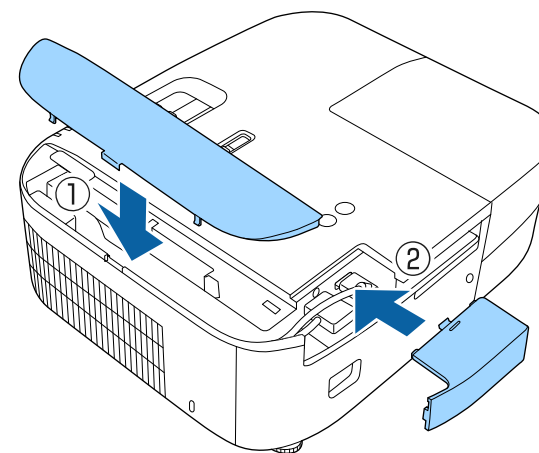



Jeśli posiadany odtwarzacz strumieni multimedialnych obsługuje standard HDMI CEC, można korzystać z kilku funkcji odtwarzacza, poprzez użycie pilota projektora. Szczegółowe informacje można znaleźć w instrukcji odtwarzacza strumieni multimedialnych.

## Podłączanie do iPada/iPhona

Projektora można podłączyć do iPada/iPhona w celu projekcji wideo. W celu podłączenia urządzenia do gniazda HDMI projektora, należy użyć dostępnego w handlu kabla, taki jak przejściówka do konwersji HDMI.

## Podłączenie do urządzeń zewnętrznych

Wykonaj instrukcje opisane w podanych poniżej rozdziałach w celu podłączenia zewnętrznych urządzeń do projektora.

### » Tematy pokrewne

- "Podłączanie do systemu AV zgodnego z ARC" [str.23](#)
- "Podłączanie głośników zewnętrznych" [str.23](#)

## Podłączanie do systemu AV zgodnego z ARC

Jeśli posiadany system AV lub głośniki, takie jak listwa dźwiękowa, ma port HDMI, można je podłączyć do projektora z użyciem kabla HDMI (z obsługą sieci Ethernet) w celu wyprowadzenia audio do tych urządzeń.



- Gdy system AV jest podłączony do projektora, ustaw **Łącze HDMI** na **Włączone**.  
 ☛ **Ustawienia > Łącze HDMI > Łącze HDMI**
- Aby wyprowadzić audio z gniazda HDMI1 (ARC) projektora, ustaw **Urządzenie wy. audio** na **System AV**.  
 ☛ **Ustawienia > Łącze HDMI > Urządzenie wy. audio**
- Informacje o obsługiwanych formatach audio dla ARC są dostępne w dokumencie *Supplemental A/V Support Specification*.

**1** Podłącz kabel HDMI do gniazda wyjścia HDMI posiadanego systemu AV (zgodnego z ARC).

**2** Podłącz drugi koniec do gniazda HDMI1 (ARC) projektora.

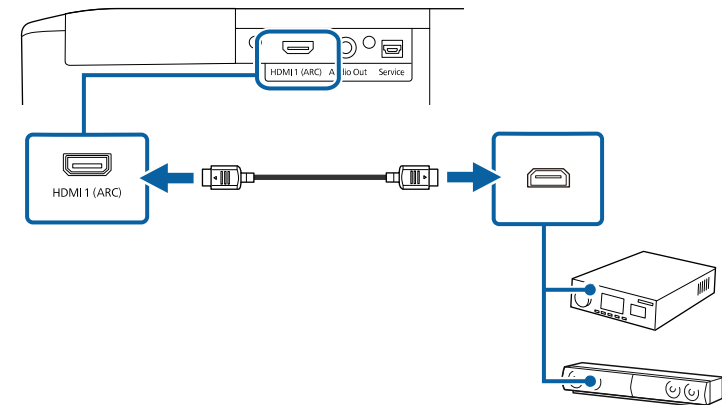

**3** Wykonaj niezbędne ustawienia w podłączonym systemie AV. W celu uzyskania dalszych informacji, sprawdź dokumentację swojego urządzenia.

### » Tematy pokrewne

- "Ustawienia funkcji projektora - Menu Ustawienia" [str.74](#)

## Podłączanie głośników zewnętrznych

Projektora można podłączyć do zewnętrznych głośników z własnym zasilaniem. Możesz kontrolować poziom głośności przy użyciu pilota projektora.

Aby przekazywać dźwięk z głośników zewnętrznych, ustaw **Urządzenie wy. audio** na **Projektor** w menu **Ustawienia** projektora. Gdy system AV nie jest podłączony do projektora, dźwięk jest wyprowadzany z głośników zewnętrznych, nawet wtedy, gdy **Urządzenie wy. audio** jest ustawione na **System AV**.

☛ **Ustawienia > Łącze HDMI > Urządzenie wy. audio**



- Możesz również podłączyć projektor do wzmacniacza z głośnikami.
- Wbudowany system głośników w projektorze jest wyłączony w przypadku podłączenia głośników zewnętrznych.

- 1** Upewnij się, że komputer lub źródło wideo jest podłączone do projektora za pomocą kabli audio i wideo, jeżeli jest to konieczne.
- 2** Znajdź odpowiedni kabel do podłączenia głośników zewnętrznych, np. kabel stereofoniczny mini-jack-to-pin-jack, bądź kabel innego rodzaju lub adapter.
- 3** W razie potrzeby podłącz jeden koniec kabla do głośników zewnętrznych.
- 4** Podłącz koniec kabla stereofonicznego z wtyczką mini-jack do gniazda Audio Out projektora.

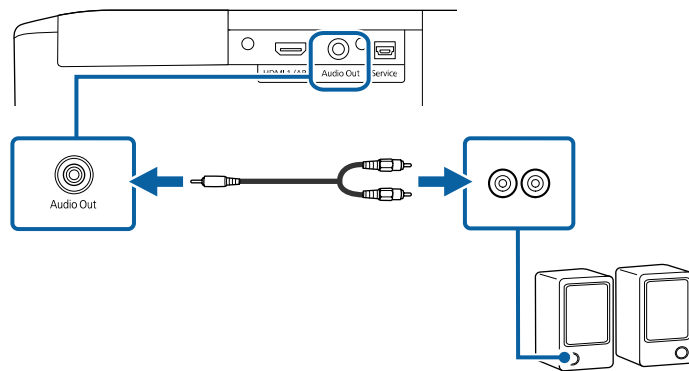

## » Tematy pokrewne

- "Ustawienia funkcji projektora - Menu Ustawienia" [str.74](#)



Pilot wykorzystuje dwie baterie AAA dostarczone z projektorem.

## Uwaga

Przed wymianą baterii należy przeczytać *Instrukcje dotyczące bezpieczeństwa*.

- 1** Zdejmij pokrywę baterii zgodnie z ilustracją.

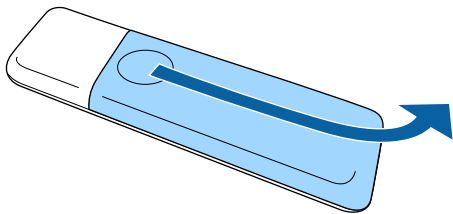

- 2** Jeśli to potrzebne, wyjmij stare baterie.



Usuń zużyte baterie zgodnie z lokalnymi przepisami.

- 3** Włóż baterie, układając bieguny + i - jak na ilustracji.

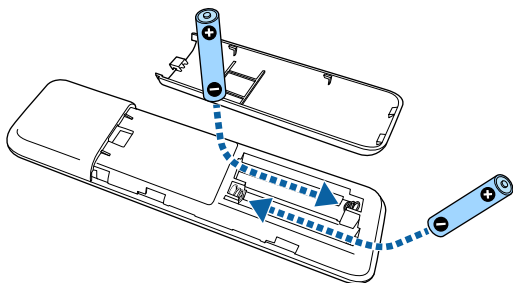

## ⚠ Ostrzeżenie

Sprawdź pozycje znaków (+) i (-) wewnątrz uchwytu baterii, aby upewnić się co do prawidłowego włożenia baterii. Jeśli baterie nie są używane prawidłowo, mogą one wybuchnąć lub wycieknąć, doprowadzając w ten sposób do pożaru, obrażeń ciała lub uszkodzenia produktu.

- 4** Ponownie zamocuj pokrywę baterii i dociśnij ją aż nastąpi jej zatrzaśnięcie we właściwym miejscu.

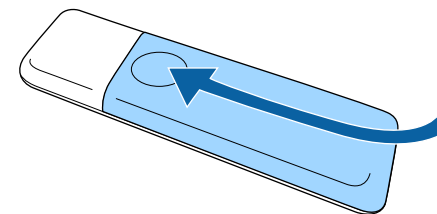

## » Tematy pokrewne

- "Obsługa pilotem" [str.25](#)

---

## Obsługa pilotem

Pilot umożliwia sterowanie projektorem z prawie każdego miejsca w pomieszczeniu.

Upewnij się, że pilot jest skierowany w stronę odbiornika projektora w podanym tu zakresie odległości i kątów.

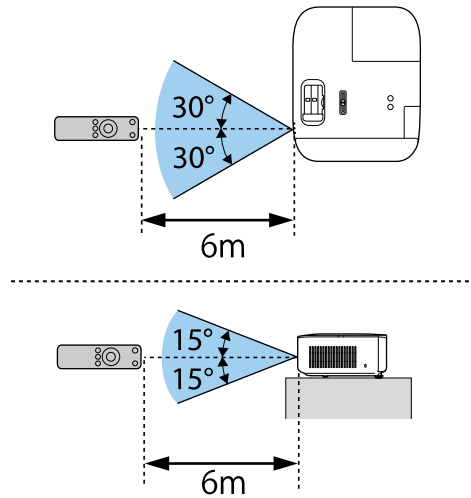

- Należy unikać używania pilota w miejscach z jasnym światłem jarzeniowym lub bezpośrednim światłem słonecznym, w przeciwnym razie projektor może nie reagować na polecenia. Jeśli pilot nie będzie długo używany, należy wyjąć baterie.

# Używanie podstawowych funkcji projektora

Wykonaj instrukcje opisane w tych punktach w celu korzystania z podstawowych funkcji projektora.

## » Tematy pokrewne

- "Włączanie projektora" [str.28](#)
- "Wyłączanie projektora" [str.32](#)
- "Wybór języka dla menu projektora" [str.33](#)
- "Tryby projekcji" [str.34](#)
- "Regulacja położenia obrazu z użyciem funkcji Przesun. Obiektywu" [str.35](#)
- "Regulacja wysokości obrazu" [str.37](#)
- "Kształt obrazu" [str.38](#)
- "Zmiana rozmiaru obrazu przy użyciu suwaka powiększania" [str.42](#)
- "Ustawianie ostrości obrazu przy użyciu suwaka ostrości" [str.43](#)
- "Wybór źródła obrazu" [str.44](#)
- "Współczynnik kształtu obrazu" [str.45](#)
- "Regulacja jakości obrazu (Tryb koloru)" [str.47](#)
- "Regulacja jakości obrazu" [str.48](#)
- "Regulacja koloru obrazu" [str.53](#)
- "Zapisywanie ustawień w pamięci i używanie zapisanych ustawień" [str.58](#)
- "Regulacja głośności przyciskami głośności" [str.59](#)
- "Zmiana trybu dźwięku" [str.60](#)

Włącz komputer lub urządzenie wideo, które ma być używane po włączeniu projektora.

- 1** Połącz urządzenie z projektorem.
- 2** Zdejmij osłonę obiektywu.

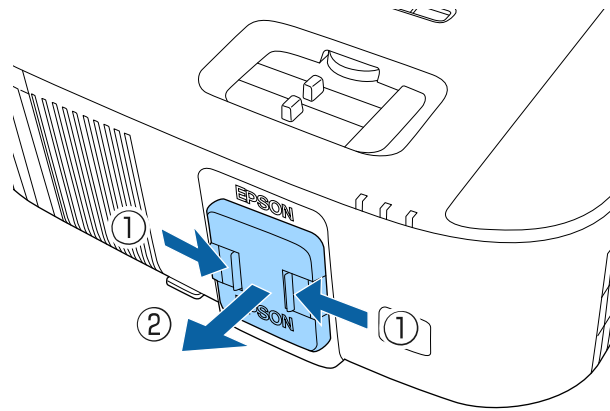

- 3** Podłącz przewód zasilający do gniazda wejścia zasilania projektora i podłącz go do gniazda zasilania prądem elektrycznym.

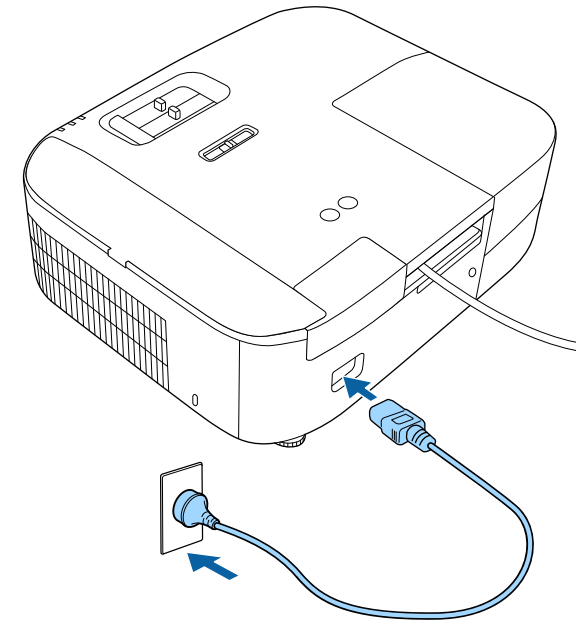

Wskaźnik zasilania projektora zmienia kolor na niebieski. Oznacza to, że projektor jest zasilany, ale jeszcze nie włączony (w trybie gotowości).

- 4** Naciśnij przycisk zasilania na projektorze lub na pilocie w celu włączenia projektora.  
Wskaźnik stanu miga na niebiesko podczas rozgrzewania się projektora. Po rozgrzaniu projektora wskaźnik stanu przestanie migać i zacznie świecić stałym niebieskim światłem.

## 5 Włącz podłączone urządzenie.

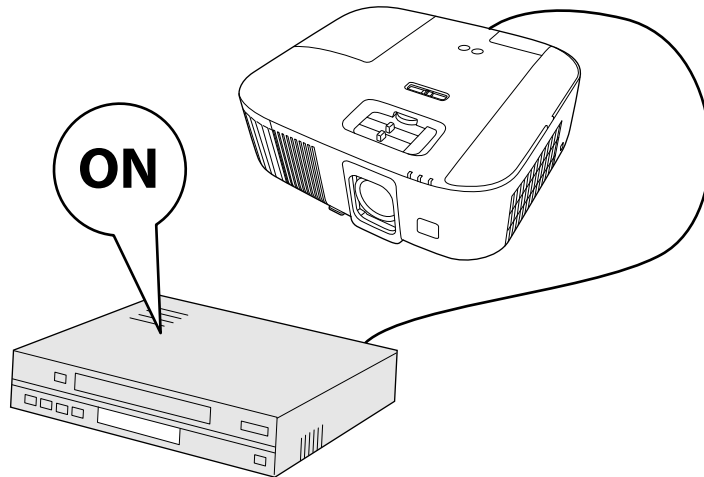

Jeśli obraz projekcji nie jest widoczny, należy wypróbować następujące działania.

- Włącz komputer lub urządzenie wideo.
- W przypadku laptopa przekieruj obraz na monitor zewnętrzny.
- Włóż DVD lub inny nośnik wideo i naciśnij odtwarzanie (jeśli to konieczne).
- Naciśnij przycisk  na projektorze lub na pilocie, aby wykryć źródło.
- Jeśli wyświetlany jest ekran główny, wybierz źródło do wyświetlenia.

## Ostrzeżenie

- Nigdy nie wolno zaglądać w obiektyw projektora przy włączonej lampie. Może to spowodować uszkodzenie oczu i jest szczególnie niebezpieczne dla dzieci.
- Podczas włączania projektora z odległości, z użyciem pilota, należy się upewnić, że nikt nie zagląda w obiektyw.
- Nie należy wyświetlać obrazów z założoną pokrywą obiektywu. Pokrywa obiektywu może się rozgrzać, powodując poparzenia lub obrażenia.
- Podczas projekcji nie należy blokować światła z projektora książką lub innymi przedmiotami. Jeśli światło z projektora będzie blokowane, miejsce na które pada światło silnie się rozgrzeje, co może doprowadzić do stopienia, poparzenia lub do zapalenia. Z powodu odbijanego światła, także obiektyw może silnie się rozgrzać i może to doprowadzić do awarii projektora. Aby zatrzymać projekcję, użyj funkcji Wycisz A/V lub wyłącz projektor.
- Jako źródło światła wykorzystywana jest lampa rtęciowa o wysokim ciśnieniu wewnętrznym. Narażenie lampy na wibracje lub wstrząsy albo zbyt długie jej używanie, może spowodować pęknięcie lampy lub nie włączenie się lampy. Jeśli lampa eksploduje, mogą wydostać się gazy i rozbite na małe fragmenty szkła może spowodować obrażenia. Należy przestrzegać podanych poniżej instrukcji.
  - Nie należy demontować lub modyfikować lampy, ani narażać jej na jakiegokolwiek uderzenia.
  - Nie należy przybliżać twarzy do projektora, gdy jest on używany.
  - Szczególną ostrożność należy zachować przy instalacji projektora pod sufitem, ponieważ podczas zdejmowania osłony lampy, mogą wypaść małe kawałki szkła. Podczas czyszczenia projektora lub wymiany lampy, należy bardzo uważać, aby takie kawałki nie dostały się do oczu lub ust.
  - Jeśli lampa się stłucze, należy natychmiast wywietrzyć pomieszczenie gdzie się znajduje i skontaktować się z lekarzem, jeśli jakiegokolwiek fragmenty stłuczonego dostaną się z powietrzem do płuc lub dostaną się do oczu albo ust.



- Po ustawieniu **Włącz zasilanie** na **Włączone** w menu **Zaawansow.** projektora, projektor włączy się natychmiast po podłączeniu. Należy pamiętać, że projektor także włączy się automatycznie w takich sytuacjach, jak przywracanie działania po zaniku zasilania.
  - ☛ **Zaawansow. > Działanie > Włącz zasilanie**
- Projektor udostępnia funkcję **Blokada rodzicielska**, aby zapobiec przypadkowemu włączeniu zasilania przez dzieci.
  - ☛ **Ustawienia > Blokada rodzicielska**
- Jeśli projektor jest używany na wysokości powyżej 1500 m, należy ustawić funkcję **Tryb dużej wysokości** na **Włączone** w menu **Zaawansow.** projektora, aby zapewnić prawidłową regulację temperatury wewnętrznej projektora.
  - ☛ **Zaawansow. > Tryb dużej wysokości**

## » Tematy pokrewne

- "Ekran główny" [str.30](#)
- "Ustawienia konfiguracji projektora - Menu Zaawansow." [str.76](#)

## Ekran główny

Funkcja Ekran główny umożliwia łatwy wybór źródła obrazu i dostęp do przydatnych funkcji. Ekran główny można wyświetlić naciskając przycisk  na pilocie. Ekran główny jest wyświetlany także po włączeniu projektora i przy braku wejścia sygnału.

Naciśnij przyciski strzałek na pilocie, aby wybrać pozycję menu, a następnie naciśnij [Enter].

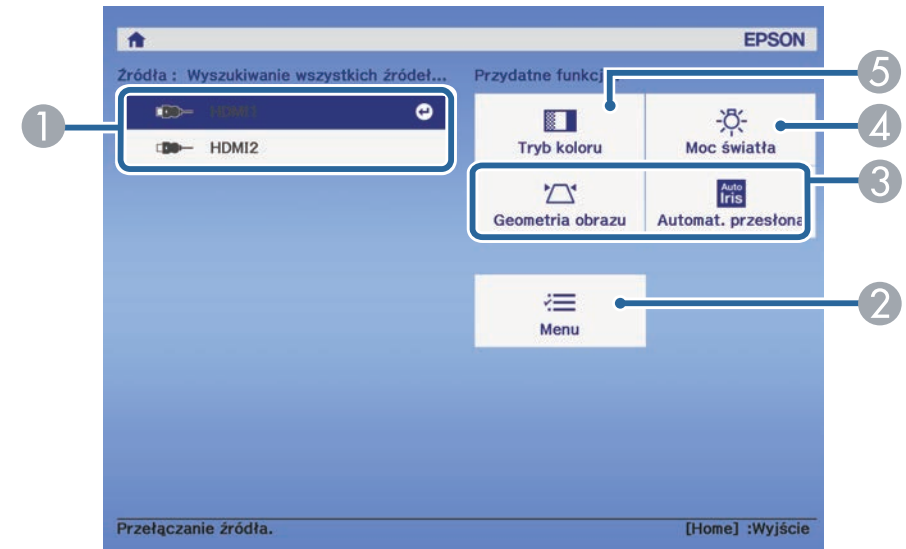

- Wybierz źródło danych do wyświetlania.
- Wyświetlanie menu projektora.
- Wykonanie opcji menu przypisanych do ustawienia **Ekran główny** w menu **Zaawansow.** projektora.
- Wybór jasności lampy projektora.
- Zmiana trybu koloru projektora.



Po 10 minutach braku aktywności, ekran główny zniknie i nastąpi powrót do ekranu, który był wyświetlany wcześniej (bieżący ekran źródła wejścia lub komunikat braku sygnału).

## » Tematy pokrewne

- "Kształt obrazu" [str.38](#)
- "Regulacja jakości obrazu (Tryb koloru)" [str.47](#)
- "Ustawienia konfiguracji projektora - Menu Zaawansow." [str.76](#)

- "Używanie menu projektora" [str.68](#)
- "Regulacja jasności lampy projektora" [str.51](#)
- "Ustawienie Automat. przesłona" [str.52](#)

Wyłączanie projektora po użyciu.



- Wyłącz ten produkt, gdy nie jest używany, aby wydłużyć żywotność projektora. Żywotność lampy zależy od wybranego trybu, warunków otoczenia i sposobu użycia. Z czasem zmniejsza się jasność.

**1** Naciśnij przycisk zasilania na projektorze lub na pilocie.

Na ekranie projektora wyświetlony zostanie komunikat potwierdzenia wyłączenia.

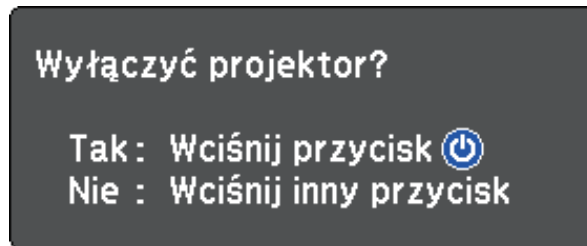

**2** Ponownie naciśnij przycisk zasilania. (Aby pozostawić projektor włączony, wciśnij inny przycisk).

Obraz projekcji zniknie i wyłączy się wskaźnik stanu.

**3** Aby projektor przenieść lub przygotować do przechowywania należy się upewnić, że wskaźnik stanu na projektorze jest wyłączony, a następnie odłączyć przewód zasilający.



**4** Załóż osłonę obiektywu.

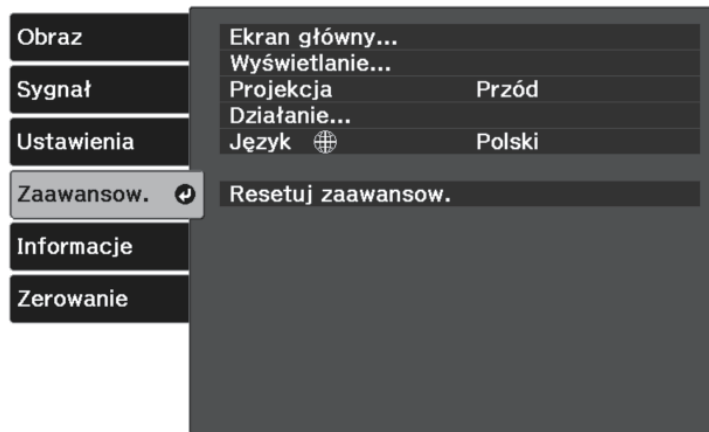

Aby przeglądać menu projektora i komunikaty w innym języku, można zmienić ustawienie **Język**.

- 1** Włącz projektor.
- 2** Naciśnij przycisk  na pilocie.
- 3** Wybierz menu **Zaawansow.** i naciśnij [Enter].



- 4** Wybierz ustawienie **Język** i naciśnij [Enter].
- 5** Wybierz wymagany język i naciśnij [Enter].
- 6** Naciśnij  lub , aby opuścić menu.

W zależności od ustawienia projektora, do prawidłowego wyświetlania obrazów może być potrzebna zmiana trybu projekcji.

- **Przód** umożliwia wyświetlanie ze stołu przodem do ekranu.
- **Przód/Sufit** odwraca obraz górną w dół w celu odwróconej projekcji spod sufitu lub przy montażu na ścianie.
- **Tył** odwraca obraz w poziomie w celu projekcji zza półprzezroczystego ekranu.
- **Tył/Sufit** odwraca obraz górną do dół i w poziomie w celu wyświetlenia spod sufitu lub przy montażu na ścianie oraz spoza półprzezroczystego ekranu.

#### » Tematy pokrewne

- "Zmiana trybu projekcji z użyciem menu" [str.34](#)
- "Konfiguracja projektora i opcje instalacji" [str.17](#)

## Zmiana trybu projekcji z użyciem menu

Tryb projekcji można zmienić na obraz odwrócony górną do dołu i/lub lewą do prawej, z użyciem menu projektora.

**1** Włącz projektor i wyświetl obraz.

**2** Naciśnij przycisk  na pilocie.

**3** Wybierz menu **Zaawansow.** i naciśnij [Enter].

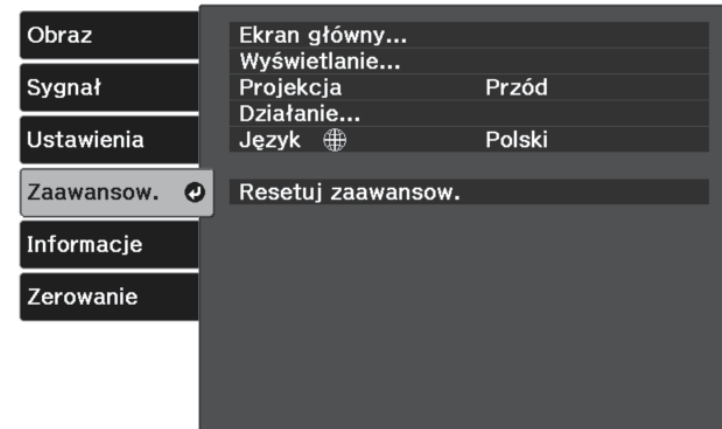

**4** Wybierz **Projekcja** i naciśnij [Enter].

**5** Wybierz tryb projekcji i naciśnij [Enter].

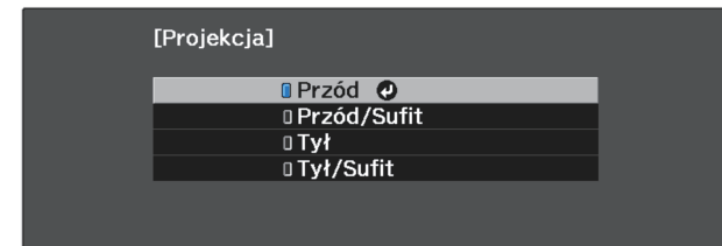

Jeśli projektor nie można zainstalować bezpośrednio przed ekranem, można wyregulować pionową pozycję wyświetlanego obrazu z użyciem funkcji przesunięcia obiektywu.

## Uwaga

Podczas regulacji pionowej pozycji obrazu z użyciem przesunięcia obiektywu, dopasuj je, przesuując obraz od dołu do góry. Podczas dopasowywania od góry w dół, pozycja obrazu po regulacji może zostać nieznacznie obniżona.

- 1 Włącz projektor i wyświetl obraz.

- 2 Obróć pokrętkę przesunięcia obiektywu na projektorze w celu regulacji pozycji obrazu projekcji zgodnie z potrzebami.

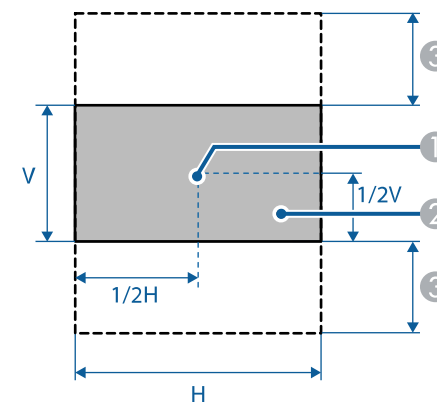
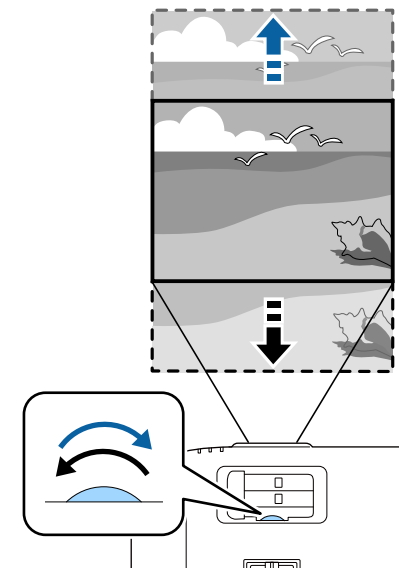

- 1 Środek obiektywu
- 2 Obraz projekcji, gdy nie jest używane przesunięcie obiektywu

- ③ Maksymalny zakres:  $V \times 60\%$

Podczas projekcji ze stołu lub z innej płaskiej powierzchni oraz gdy obraz jest za wysoko lub za nisko, wysokość obrazu można wyregulować regulowaną nóżką projektora.

Im większy kąt pochylenia, tym trudniej ustawić ostrość. Projektor należy tak usytuować, aby wymagał jedynie pochylenia pod niewielkim kątem.

- 1** Włącz projektor i wyświetl obraz.
- 2** W celu regulacji przedniej nóżki pociągnij do góry dźwignię zwalniania nóżki i unieś przód projektora.

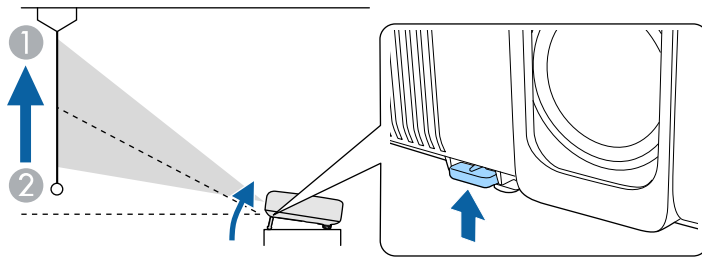

Nóżka zostanie wysunięta z projektora.

Pozycję można wyregulować pod kątem do około 10 stopni.

- 3** Jeśli obraz jest nachylony, obróć tylne nóżki w celu regulacji ich wysokości.

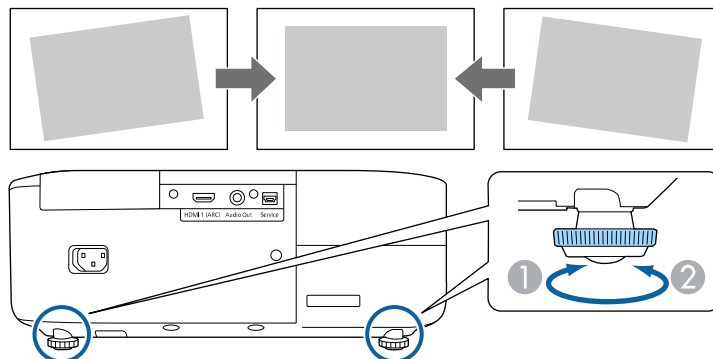

- 1** Wsuń tylną nóżkę
- 2** Wsuń tylną nóżkę

Jeśli obraz projekcji to nierówny prostokąt, należy wyregulować kształt obrazu.

## » Tematy pokrewne

- "Kształt obrazu" [str.38](#)

Równy, prostokątny obraz można wyświetlić przez umieszczenie projektora na wprost środka ekranu i jego wypoziomowanie. Po umieszczeniu projektora pod kątem do ekranu lub nachyleniu w górę albo w dół lub przesunięciu w bok, może być konieczna korekcja kształtu obrazu.

Po korekcji obraz będzie trochę mniejszy.

Aby uzyskać najlepszej jakości obrazy, zalecamy wykonanie regulacji pozycji instalacji projektora, aby uzyskać prawidłowy rozmiar i kształt obrazu.

## » Tematy pokrewne

- "Autom. geom. pion." [str.38](#)
- "Korekcja kształtu obrazu suwakiem Geometria obrazu w poziomie" [str.38](#)
- "Korekcja kształtu obrazu przyciskiem geometrii obrazu" [str.39](#)
- "Korekcja kształtu obrazu z funkcją Quick Corner" [str.40](#)

## Autom. geom. pion.

Po przesunięciu lub nachyleniu projektora funkcja **Autom. geom. pion.** automatycznie poprawia pionowe zniekształcenia geometryczne.

Funkcja **Autom. geom. pion.** może poprawić zniekształcenia obrazu w następujących warunkach:

- Kąt projekcji około 30° w górę lub w dół
- **Projekcja** jest ustawiona na **Przód** w menu **Zaawansow.** projektora



- Aby nie używać funkcji **Autom. geom. pion.**, ustaw **Autom. geom. pion.** na **Wyłączone** w menu projektora.  
 🖱️ **Ustawienia > Geometria obrazu > Geom. poz/pion > Autom. geom. pion.**

## » Tematy pokrewne

- "Tryby projekcji" [str.34](#)
- "Ustawienia konfiguracji projektora - Menu Zaawansow." [str.76](#)
- "Ustawienia funkcji projektora - Menu Ustawienia" [str.74](#)

## Korekcja kształtu obrazu suwakiem Geometria obrazu w poziomie

Można użyć suwak projektora regulacji geometrii obrazu w poziomie do korekcji kształtu obrazu, wyświetlanego jako prostokąt o nierównych bokach, co ma miejsce na przykład wtedy, gdy projektor zostanie ustawiony bokiem do obszaru projekcji.

Można wykonywać skuteczne korekcje, gdy kąt projekcji wynosi ok. 30° w prawo lub w lewo.

**1**

Włącz projektor i wyświetl obraz.

**2**

Wyreguluj obraz suwakiem, aż do uzyskania równego prostokąta.

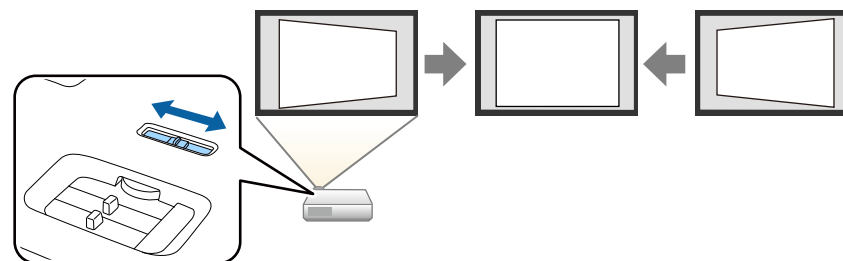

Po korekcji obraz będzie trochę mniejszy.



- Jeżeli projektor jest zainstalowany poza zasięgiem użytkownika, kształt obrazu można również skorygować za pomocą przycisku  na pilocie.
- W menu projektora, można również korygować kształt obrazu.  
 🖱️ **Ustawienia > Geometria obrazu > Geom. poz/pion**

## » Tematy pokrewne

- "Ustawienia funkcji projektora - Menu Ustawienia" [str.74](#)

## Korekcja kształtu obrazu przyciskiem geometrii obrazu

Kształt obrazu, który jest nierównym prostokątem, można skorygować.

W celu niezależnej korekcji zniekształceń w poziomie i w pionie, użyj przycisk

 na pilocie.

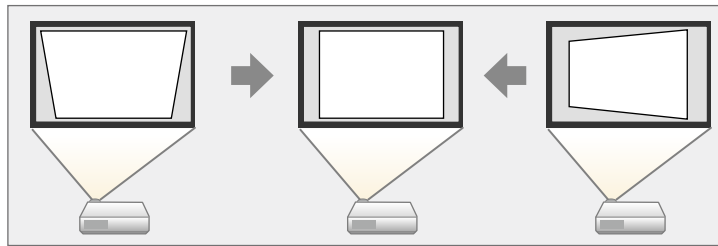

- Nie można łączyć korekcji Geom. poz/pion z innymi metodami korekcji kształtu obrazu.
- Zniekształcenie geometryczne obrazu można skorygować o do 30° w prawo, w lewo, w górę lub w dół.

**1** Włącz projektor i wyświetl obraz.

**2** Naciśnij przycisk  na pilocie.

Pojawi się ekran regulacji **Geometria obrazu**:



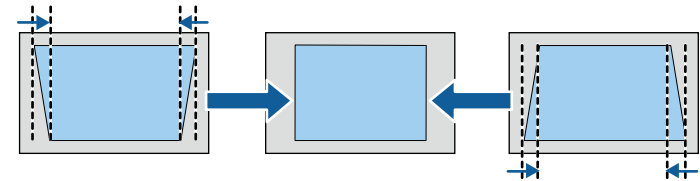

**3** Użyj przycisków strzałek na pilocie do wyboru między korekcją zniekształceń geometrycznych w pionie i w poziomie i w razie potrzeby wyreguluj kształt obrazu.

### • Geometria pionowa

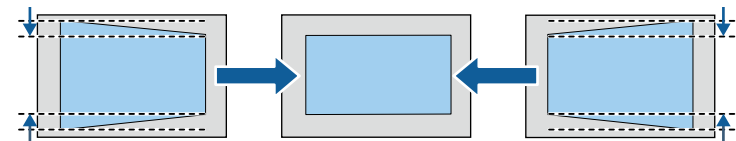

### • Geometria pozioma





**4** Po zakończeniu, naciśnij .

Po korekcji obraz będzie trochę mniejszy.

## Korekcja kształtu obrazu z funkcją Quick Corner

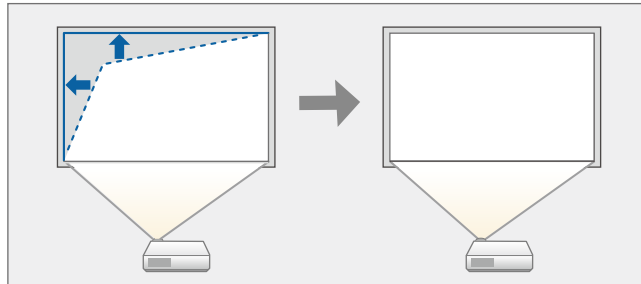
Do korekcji kształtu i rozmiaru obrazu, który jest nierównym prostokątem, można wykorzystać ustawienie **Quick Corner**.



- 1** Włącz projektor i wyświetl obraz.
- 2** Naciśnij przycisk  na pilocie.
- 3** Wybierz menu **Ustawienia** i naciśnij [Enter].

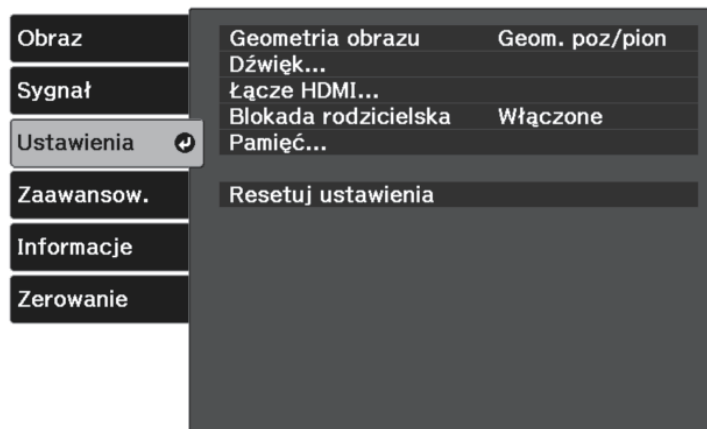

- 4** Wybierz **Geometria obrazu** i naciśnij [Enter].

- 5** Wybierz opcję **Quick Corner** i naciśnij [Enter]. Następnie w razie potrzeby, naciśnij ponownie [Enter].

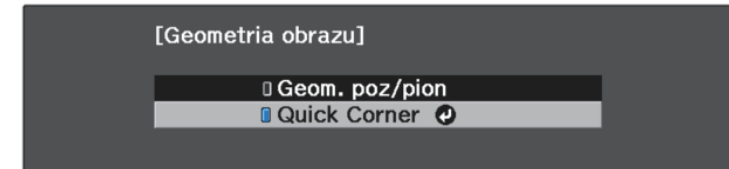

Pojawi się ekran wyboru obszaru.

- 6** Użyj przycisków strzałek, aby wybrać róg obrazu do regulacji. Następnie naciśnij [Enter].

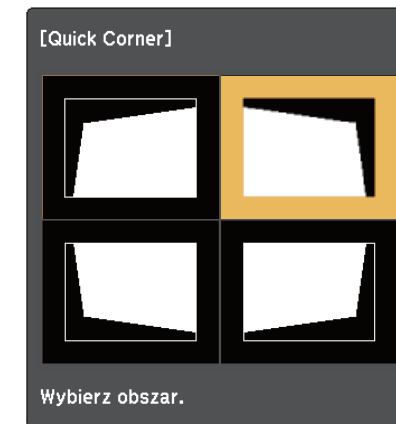

Aby wyzerować korekty Quick Corner, przytrzymaj przycisk  przez około dwie sekundy podczas wyświetlania ekranu wyboru obszaru, a następnie wybierz **Tak**.

- 7** Naciśnij przyciski strzałek w celu regulacji kształtu obrazu, odpowiednio do potrzeb.



Aby powrócić do ekranu wyboru obszaru, naciśnij [Enter].

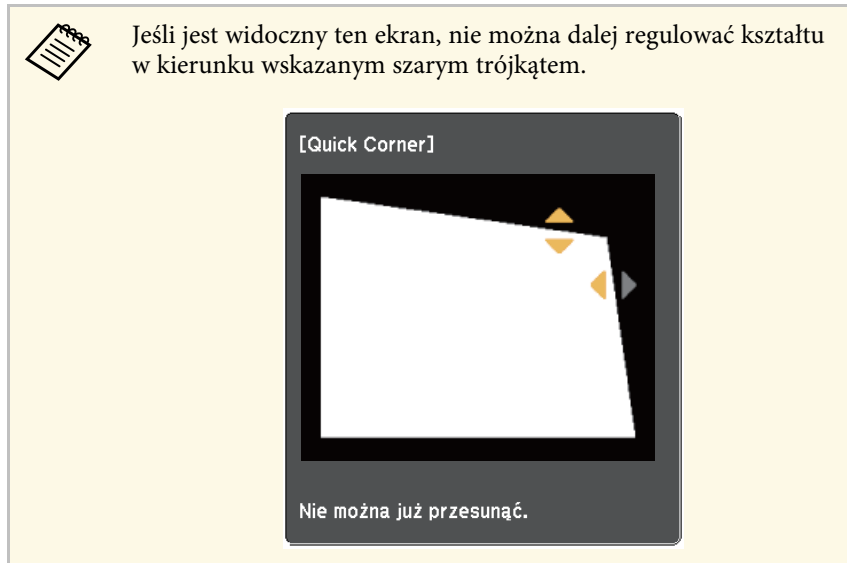

**8** Powtórz czynności 6 i 7 według potrzeb, aby wyregulować pozostałe narożniki.

**9** Po zakończeniu, naciśnij .

Ustawienie **Geometria obrazu** jest teraz ustawiane na **Quick Corner** w menu **Ustawienia** projektora. Po następnym naciśnięciu przycisku  na panelu sterowania, wyświetlany jest ekran wyboru obszaru.

#### » Tematy pokrewne

- "Ustawienia funkcji projektora - Menu Ustawienia" [str.74](#)

Rozmiar obrazu można zmienić używając suwaka powiększania projektora.

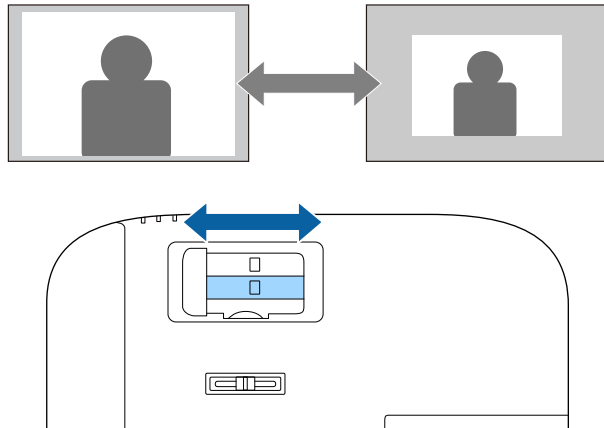

Ostrość można skorygować używając suwaka ostrości projektora.

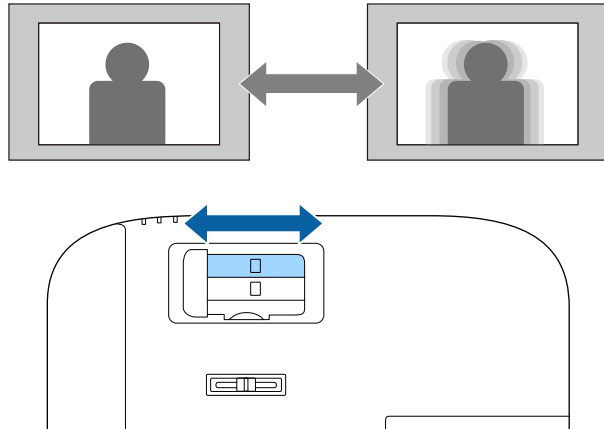

Po podłączeniu do projektora wielu źródeł obrazu, można przełączać się z jednego źródła obrazu na inne.

- 1** Należy się upewnić, że kolejne źródło obrazu jest włączone.
- 2** Dla źródeł obrazu wideo, włóż płytę DVD lub inny nośnik wideo i włącz odtwarzanie.
- 3** Naciskaj przycisk  na pilocie, aż do wyświetlenia wymaganego obrazu ze źródła.



Gdy nie został wykryty żaden sygnał obrazu, sprawdź połączenia kablowe pomiędzy projektorem i źródłem obrazu.

Projektor może wyświetlać obrazy w różnych proporcjach szerokości do wysokości, nazywanych współczynnikami kształtu. Zwykle współczynnik kształtu obrazu określa sygnał wejścia ze źródła wideo.

Aby zawsze używać określonego współczynnika kształtu dla wybranych sygnałów wejścia wideo, można go wybrać w menu **Sygnal** projektora.

## » Tematy pokrewne

- "Zmiana współczynnika kształtu obrazu" [str.45](#)
- "Dostępne współczynniki kształtu obrazu" [str.45](#)
- "Ustawienia sygnału wejścia - Menu Sygnal" [str.72](#)

## Zmiana współczynnika kształtu obrazu

Użytkownik może zmienić współczynnik kształtu wyświetlanego obrazu.

- 1** Włącz projektor i wyświetl obraz.
- 2** Naciśnij przycisk  na pilocie.
- 3** Wybierz menu **Sygnal** i naciśnij [Enter].

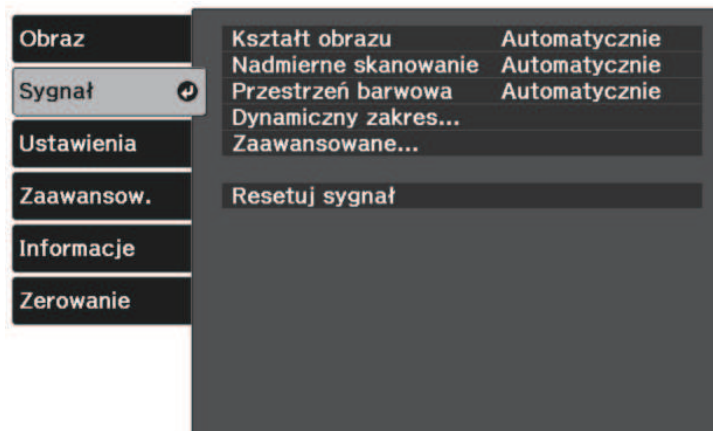

- 4** Wybierz **Kształt obrazu** i naciśnij [Enter].

- 5** Wybierz jeden z dostępnych współczynników kształtu obrazu dla sygnału wejścia i naciśnij [Enter].

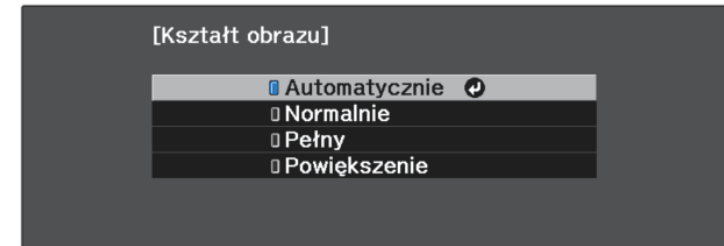

Dostępne ustawienie współczynnika kształtu zależy od sygnału wejściowego.

## » Tematy pokrewne

- "Ustawienia sygnału wejścia - Menu Sygnal" [str.72](#)

## Dostępne współczynniki kształtu obrazu

Użytkownik może wybrać następujące współczynniki kształtu obrazu w zależności od sygnału wejściowego ze źródła wideo.



- Należy zwrócić uwagę, że używanie funkcji współczynnika kształtu projektora w celu zmniejszenia, powiększenia lub dzielenia wyświetlanego obrazu w celach komercyjnych lub w celu publicznej prezentacji, może naruszać prawa autorskie właściciela danego obrazu na mocy obowiązującego prawa autorskiego.

Tryb współczynnika kształtu	Opis
Automatycznie	Automatyczne ustawienie współczynnika kształtu według sygnału wejściowego.
Normalna	Wyświetlanie obrazów z użyciem pełnego obszaru projekcji i zachowaniem współczynnika kształtu obrazu.
Pełny	Wyświetlanie obrazów z wykorzystaniem pełnej szerokości obszaru projekcji, ale bez zachowania współczynnika kształtu.
Powiększenie	Wyświetlanie obrazów z użyciem pełnej szerokości obszaru projekcji i zachowaniu współczynnika kształtu obrazu.

Projektor oferuje różne tryby koloru, aby zapewnić optymalną jasność, kontrast i kolor dla różnych środowisk oglądania i typów obrazu. Użytkownik może wybrać tryb pasujący do obrazu i środowiska lub eksperymentować z dostępnymi trybami.



## » Tematy pokrewne

- "Zmiana trybu koloru" [str.47](#)
- "Dostępne tryby koloru" [str.47](#)

Tryb koloru	Opis
Dynamiczny	To jest najjaśniejszy tryb. Najlepszy, gdy priorytetem jest jasność.
Jaskrawy	Najlepszy do korzystania z treści z jasnymi kolorami.
Naturalny	Odtwarzanie naturalnych kolorów. Jest to najlepsza opcja, gdy wymagana jest regulacja kolorów obrazu.
Kino	Najlepszy do rozrywki, np. do oglądania filmów.

## Zmiana trybu koloru

Użytkownik może zmienić Tryb koloru projektora, używając pilota do optymalizacji obrazu dla środowiska oglądania.

- 1** Włącz projektor i wyświetl obraz.
- 2** Naciśnij przycisk  na pilocie.
- 3** Wybierz z listy wymagany tryb koloru i naciśnij [Enter].
- 4** Naciśnij  lub , aby opuścić menu.



Można także wybrać ustawienie **Tryb koloru** w menu **Obraz** projektora.

## » Tematy pokrewne

- "Ustawienia jakości obrazu - Menu Obraz" [str.70](#)

## Dostępne tryby koloru

Użytkownik może ustawić projektor na stosowanie następujących trybów koloru, w zależności od otoczenia i typów obrazu:

Można dokładnie dopasować różne aspekty jakości wyświetlanych obrazów.

## » Tematy pokrewne

- "Regulacja ostrości" [str.48](#)
- "Regulacja rozdzielczości obrazu (Poprawienie obrazu)" [str.48](#)
- "Ustawienie interpolacji ramki" [str.50](#)
- "Regulacja gamma adaptacyjnego sceny" [str.51](#)
- "Regulacja jasności lampy projektora" [str.51](#)
- "Ustawienie Automat. przesłona" [str.52](#)

## Regulacja ostrości

Można dokładnie dopasować różne aspekty jakości wyświetlanych obrazów.

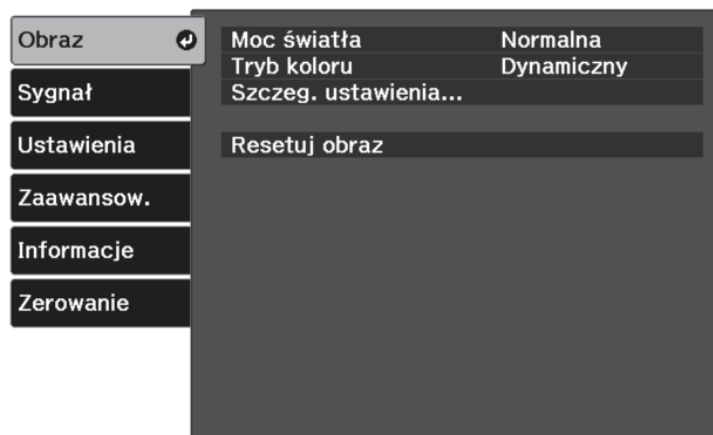

- 1** Włącz projektor i wyświetl obraz.
- 2** Naciśnij przycisk  na pilocie.
- 3** Wybierz menu **Obraz** i naciśnij [Enter].

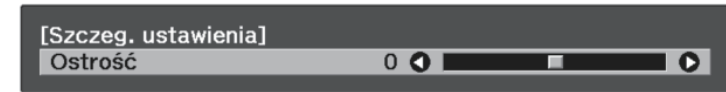

- 4** Wybierz **Szczeg. ustawienia** > **Ostrość** i naciśnij [Enter].

- 5** Naciśnij przyciski strzałki w lewo lub w prawo, aby wyregulować kontury obrazu.



- 6** Naciśnij  lub , aby opuścić menu.

## » Tematy pokrewne

- "Ustawienia jakości obrazu - Menu Obraz" [str.70](#)

## Regulacja rozdzielczości obrazu (Poprawienie obrazu)

Rozdzielczość obrazu można wyregulować, aby odtworzyć obraz o wyraźniejszej strukturze. Dostępne ustawienia zależą od aktualnie wybranego źródła sygnału.

- 1** Włącz projektor i przełącz na źródło obrazu, które ma być używane.
- 2** Naciśnij przycisk  na pilocie.



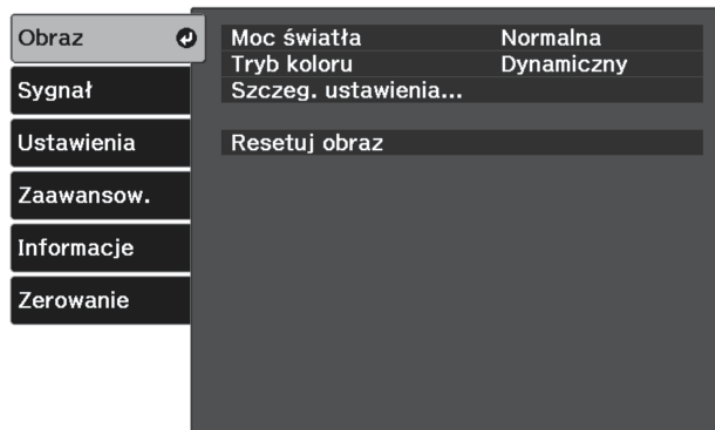

**3** Wybierz menu **Obraz** i naciśnij [Enter].



**4** Wybierz **Szczeg. ustawienia > Poprawienie obrazu** i naciśnij [Enter].

**5** Wybierz element, który ma być wyregulowany, a następnie naciśnij [Enter].

**6** Wyreguluj każde ustawienie zgodnie z potrzebami.

**7** Naciśnij  lub , aby opuścić menu.

#### » Tematy pokrewne

- "Opcje poprawiania obrazu" [str.49](#)
- "Ustawienia jakości obrazu - Menu Obraz" [str.70](#)

### Opcje poprawiania obrazu

W menu **Poprawienie obrazu** można wyregulować następujące elementy.

Tryb koloru	Opis
Poprawienie 4K	Po ustawieniu na <b>Wł.</b> , projekcja obrazów 4K w optymalnej rozdzielczości.
Tryby wst. ust. obrazu	Wybór wcześniej przygotowanych ustawień jako ustawień dla <b>Redukcja szumów</b> , <b>Redukcja zakłóceń MPEG</b> i <b>Zwiększ szczegółów</b> .
Redukcja szumów	Regulacja nierównych obrazów.
Redukcja zakłóceń MPEG	Zmniejszanie zakłóceń punktowych i blokowych pojawiających się na konturach podczas projekcji filmów MPEG.
Zwiększ szczegółów	Zwiększanie kontrastu obrazu w celu utworzenia wyraźniejszego odczucia tekstury i materiału.



- Opcje **Redukcja szumów** i **Redukcja zakłóceń MPEG**, są dostępne gdy:
  - **Przetwarzanie obrazu** jest ustawione na **Dokładnie**.  
 **Sygnał > Zaawansowane > Przetwarzanie obrazu**
  - **Tryby wst. ust. obrazu** jest ustawione na dowolną opcję, inną niż **Wył.**
  - Sygnały 4K nie są wprowadzane.
  - Sygnały 21:9 (2560 × 1080) nie są wprowadzane.
- **Zwiększ szczegółów** jest dostępne gdy **Tryby wst. ust. obrazu** są ustawione na dowolną opcję, inną niż **Wył.**

## Ustawienie interpolacji ramki

Można użyć funkcji **Interpol. ramki** projektora, aby zwiększyć płynność szybko przesuających się obrazów wideo, poprzez porównanie kolejnych ramek obrazu i wstawianie między nimi pośredniej ramki obrazu.

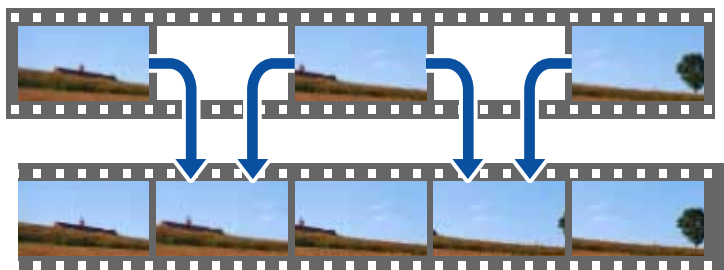

Interpol. ramki jest dostępna w następujących warunkach:

- **Przetwarzanie obrazu** jest ustawione na **Dokładnie**.  
☛ Sygnał > Zaawansowane > Przetwarzanie obrazu
- **Tryby wst. ust. obrazu** jest ustawione na dowolną opcję, inną niż **Wył.**.  
☛ Obraz > Szczeg. ustawienia > Poprawienie obrazu > Tryby wst. ust. obrazu
- Sygnały 4K nie są wprowadzane.
- **Poprawienie 4K** jest ustawione na **Wył.** (Można wybrać **Wł.**, gdy nie będą wprowadzane sygnały 1080p 24 Hz)  
☛ Obraz > Szczeg. ustawienia > Poprawienie obrazu > Poprawienie 4K

**1** Włącz projektor i przełącz na źródło obrazu, które ma być używane.

**2** Naciśnij przycisk  na pilocie.

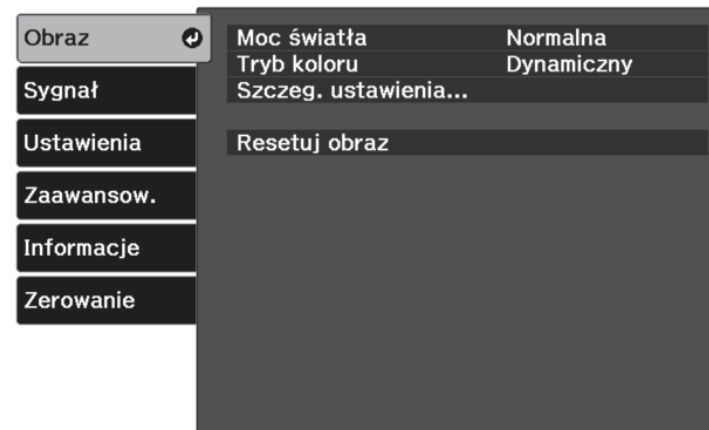

**3** Wybierz menu **Obraz** i naciśnij [Enter].

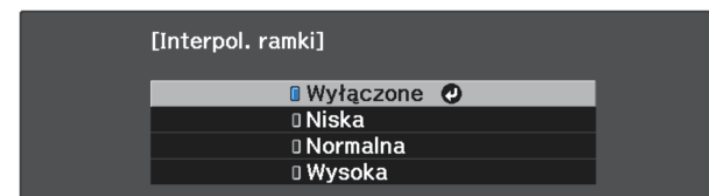

**4** Wybierz **Szczeg. ustawienia > Interpol. ramki** i naciśnij [Enter].

**5** Wybierz poziom interpolacji i naciśnij [Enter].



**6** Naciśnij  lub , aby opuścić menu.

### » Tematy pokrewne

- "Ustawienia jakości obrazu - Menu Obraz" [str.70](#)

## Regulacja gamma adaptacyjnego sceny

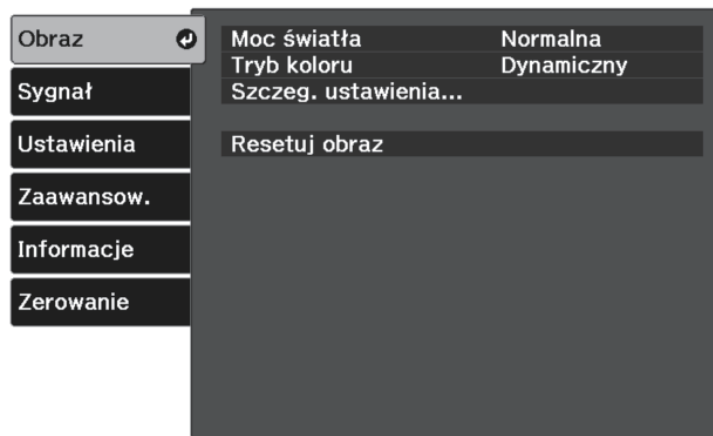

Kolory można wyregulować odpowiednio do sceny i uzyskać bardziej żywy obraz, poprzez regulację ustawienia **Gamma adapt. sceny**.

- 1** Włącz projektor i wyświetl obraz.
- 2** Naciśnij przycisk  na pilocie.
- 3** Wybierz menu **Obraz** i naciśnij [Enter].



- 4** Wybierz **Szczeg. ustawienia** > **Gamma adapt. sceny** i naciśnij [Enter].
- 5** Naciśnij przyciski strzałki w lewo lub w prawo, aby wyregulować odcień kolorów. Wybierz wyższe wartości w celu zwiększenia kontrastu.



- 6** Naciśnij  lub , aby opuścić menu.

### » Tematy pokrewne

- "Ustawienia jakości obrazu - Menu Obraz" [str.70](#)

## Regulacja jasności lampy projektora

Można regulować jasność lampy projektora.

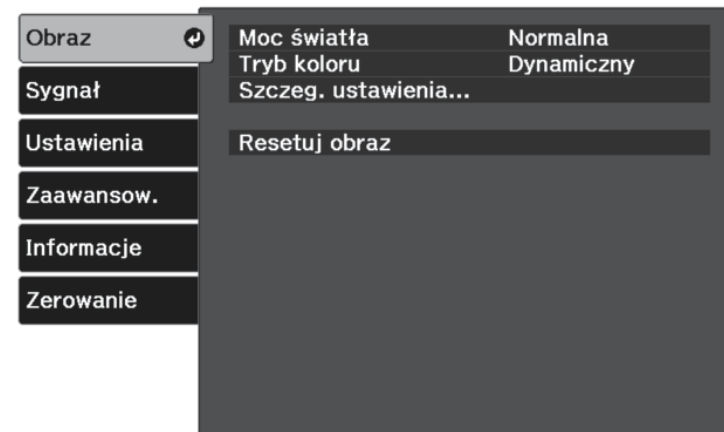

- 1** Włącz projektor i wyświetl obraz.
- 2** Naciśnij przycisk  na pilocie.
- 3** Wybierz menu **Obraz** i naciśnij [Enter].

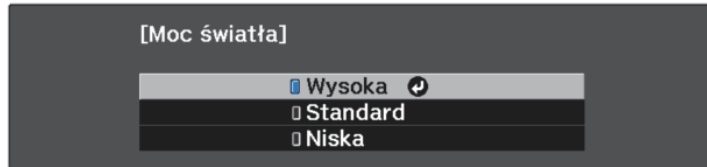

- 4** Wybierz **Moc światła** i naciśnij [Enter].

- 5** Wybierz poziom jasności i naciśnij [Enter].



- 6** Naciśnij  lub , aby opuścić menu.

#### » Tematy pokrewne

- "Ustawienia jakości obrazu - Menu Obraz" [str.70](#)

## Ustawienie Automat. przesłona

Można włączyć opcję **Automat. przesłona** w celu automatycznej optymalizacji obrazu w oparciu o jasność.

- 1** Włącz projektor i przełącz na źródło obrazu, które ma być używane.
- 2** Naciśnij przycisk  na pilocie.

- 3** Wybierz menu **Obraz** i naciśnij [Enter].

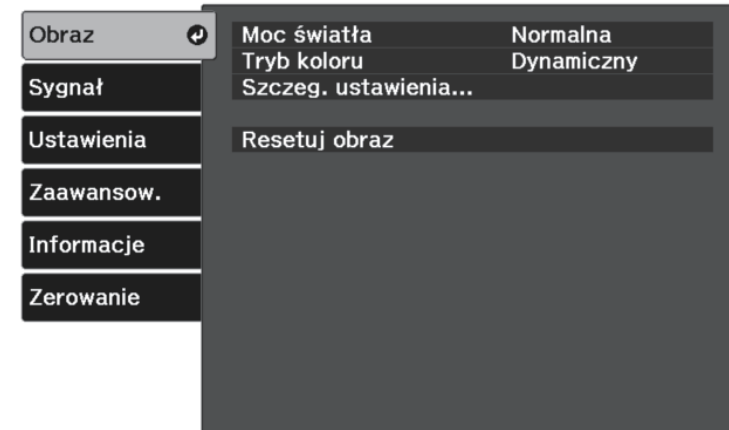

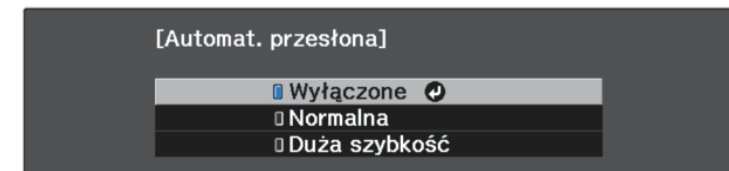

- 4** Wybierz **Szczeg. ustawienia > Automat. przesłona** i naciśnij [Enter].

- 5** Wybierz jedną z następujących opcji i naciśnij [Enter]:



- **Normalna** do standardowej regulacji jasności.
- **Duża szybkość** w celu regulacji jasności po zmianie sceny.

- 6** Naciśnij  lub , aby opuścić menu.

#### » Tematy pokrewne

- "Ustawienia jakości obrazu - Menu Obraz" [str.70](#)

Można dokładnie dopasować różne aspekty sposobów wyświetlania kolorów w wyświetlanych obrazach.

## » Tematy pokrewne

- "Regulacja temperatury barwowej" [str.53](#)
- "Regulacja przesunięcia RGB i wzmocnienia" [str.53](#)
- "Regulacja odcienia, nasycenia i jasności" [str.54](#)
- "Regulacja korekcji gamma" [str.55](#)

## Regulacja temperatury barwowej

Ustawić można ogólną tonację kolorów, poprzez regulację ustawienia **Temp. barwowa**, jeśli odcień obrazu jest za bardzo niebieskawy lub czerwony.

- 1** Włącz projektor i wyświetl obraz.
- 2** Naciśnij przycisk  na pilocie.
- 3** Wybierz menu **Obraz** i naciśnij [Enter].

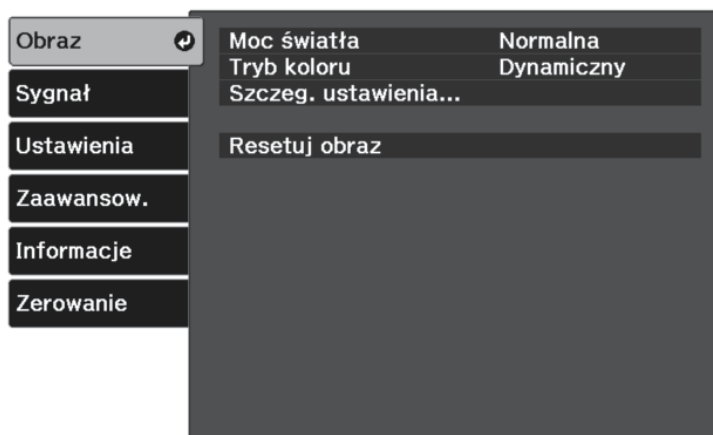



- 4** Wybierz **Szczeg. ustawienia** > **Balans bieli** > **Temp. barwowa** i naciśnij [Enter].

- 5** Naciśnij przycisk strzałki w lewo lub w prawo, aby wyregulować odcień kolorów na obrazie.



Wyższe wartości nadają obrazowi odcień niebieski, a niższe odcień czerwony.

- 6** Naciśnij  lub , aby opuścić menu.

## » Tematy pokrewne

- "Ustawienia jakości obrazu - Menu Obraz" [str.70](#)

## Regulacja przesunięcia RGB i wzmocnienia

Można wyregulować jasność ciemnych i jasnych obszarów, dopasowując ustawienia **Przesunięcie** i **Wzmocnienie** dla indywidualnych kolorów obrazu.

- 1** Włącz projektor i wyświetl obraz.
- 2** Naciśnij przycisk  na pilocie.

**3** Wybierz menu **Obraz** i naciśnij [Enter].

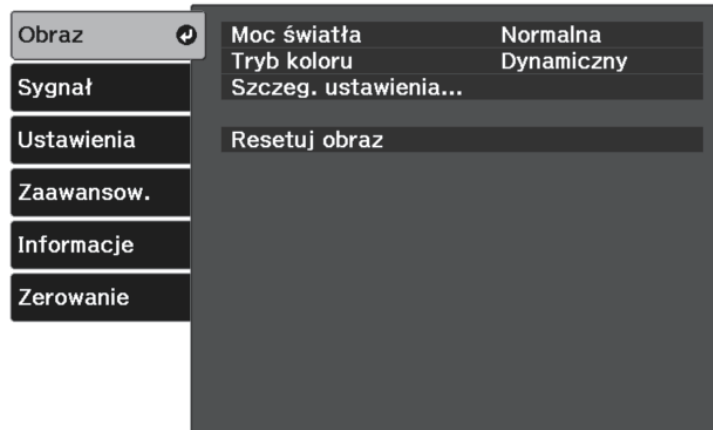

**4** Wybierz **Szczeg. ustawienia > Balans bieli > Dostosowane** i naciśnij [Enter].

**5** W razie potrzeby wykonaj poniższe czynności dla każdego koloru R (czerwony), G (zielony) i B (niebieski):

- Aby wyregulować jasność ciemnych obszarów, dopasuj ustawienie **Przesunięcie**.
- Aby wyregulować jasność jasnych obszarów, dopasuj ustawienie **Przyrost**.



Wyższe wartości sprawiają, że obraz jest jaśniejszy, a niższe wartości sprawiają, że obraz jest ciemniejszy.

W ustawieniu **Przesunięcie**, odcienie w ciemnych obszarach są bardziej żywe, niż po wybraniu wysokiej wartości. Po wybraniu niskiej wartości, obraz wydaje się być całkowicie uformowany, ale trudniej rozróżnić odcienie w ciemnych obszarach.

W ustawieniu **Przyrost**, jasne obszary stają się jaśniejsze, a po wybraniu wysokiej wartości odcienie zostaną utracone. Po wybraniu niskiej wartości, odcienie w obszarów jasnych są oddane żywiej.

**6** Naciśnij lub , aby opuścić menu.

## » Tematy pokrewne

- "Ustawienia jakości obrazu - Menu Obraz" [str.70](#)

## Regulacja odcienia, nasycenia i jasności

Można wyregulować ustawienia **Odcień**, **Nasycenie** oraz **Jasność** dla poszczególnych kolorów obrazu.

**1** Włącz projektor i wyświetl obraz.

**2** Naciśnij przycisk na pilocie.

**3** Wybierz menu **Obraz** i naciśnij [Enter].

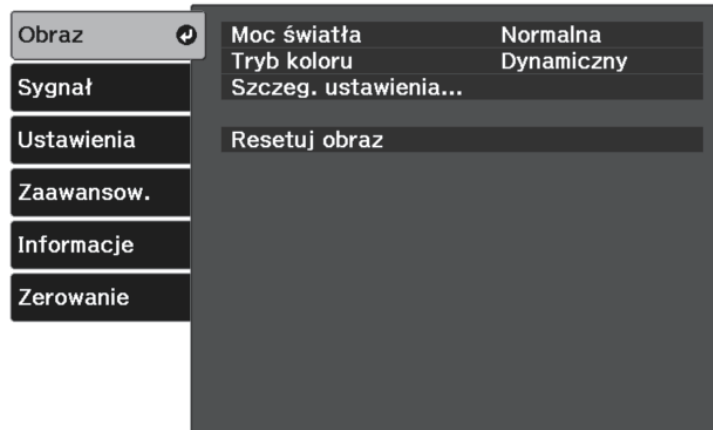

**4** Wybierz **Szczeg. ustawienia** > **RGBCMY** i naciśnij [Enter].

**5** Wybierz kolor do regulacji i naciśnij [Enter].

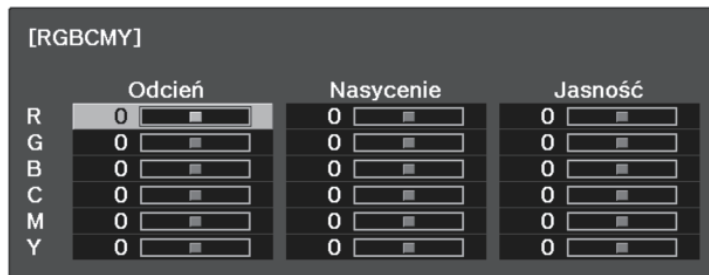

**6** W razie potrzeby wykonaj poniższe czynności dla każdego ustawienia:

- Aby wyregulować ogólny odcień koloru, niebieski - zielony - czerwony, dopasuj ustawienie **Odcień**.
- Aby wyregulować ogólną intensywność koloru, dopasuj ustawienie **Nasycenie**.

- Aby wyregulować ogólną jasność koloru, dopasuj ustawienie **Jasność**.

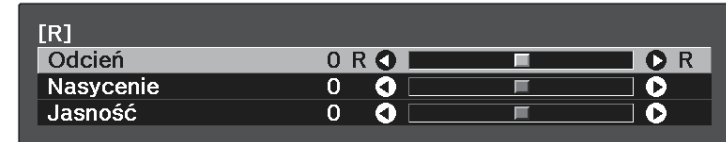

**7** Naciśnij lub , aby opuścić menu.

#### » Tematy pokrewne

- "Ustawienia jakości obrazu - Menu Obraz" [str.70](#)

## Regulacja korekcji gamma

Poprzez regulację ustawienia **Gamma**, można korygować różnice kolorów wyświetlanego obrazu, które występują między różnymi źródłami obrazu.

**1** Włącz projektor i wyświetl obraz.

**2** Naciśnij przycisk na pilocie.

**3** Wybierz menu **Obraz** i naciśnij [Enter].

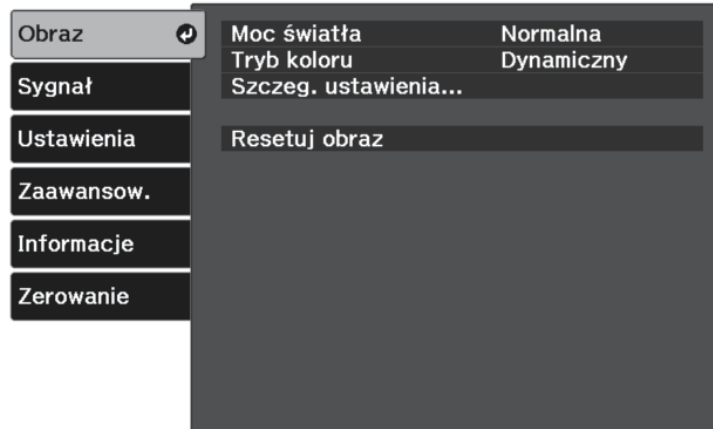

**4** Wybierz **Szczeg. ustawienia** > **Gamma** i naciśnij [Enter].

**5** Wybierz i wyreguluj wartość korekcji.

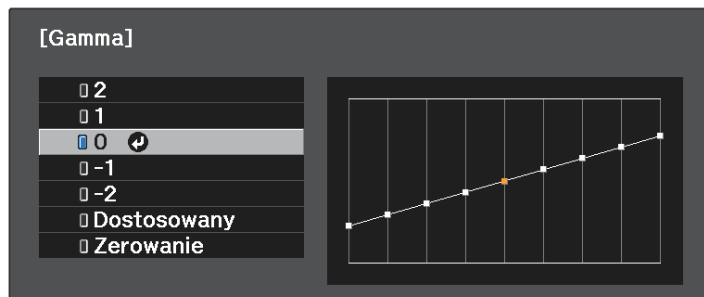

Po wybraniu mniejszej wartości, można zmniejszyć ogólny poziom jasności obrazu w celu wyostrenia obrazu. Po wybraniu większej

wartości, ciemne obszary na obrazach będą jaśniejsze, natomiast nasycenie kolorów dla jaśniejszych obszarów może stać się słabsze.



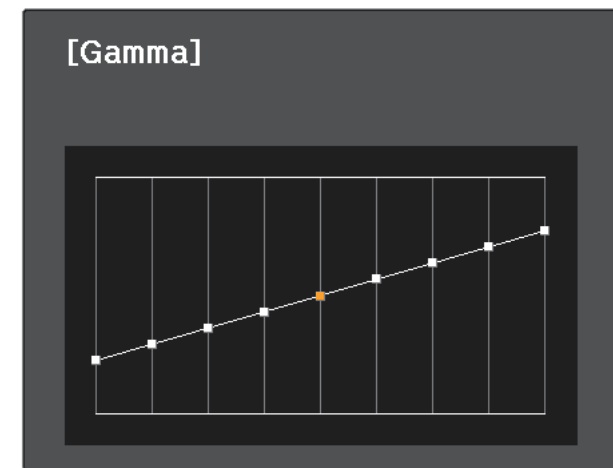

**6** Aby wykonać bardziej dokładne regulacje, wybierz **Dostosowany** i naciśnij [Enter].

**7** Naciśnij przyciski strzałki w lewo lub w prawo, aby wybrać odcień koloru do dopasowania na wykresie regulacji. Następnie naciśnij przycisk strzałki w górę lub w dół, aby dopasować wartość i naciśnij [Enter].





**8** Naciśnij  lub , aby opuścić menu.

» **Tematy pokrewne**

- "Ustawienia jakości obrazu - Menu Obraz" [str.70](#)

Dostosowane ustawienia menu **Obraz** dla swoich wejść wideo można zapisać, a następnie wybrać zapisane ustawienia, gdy będzie wymagane ich użycie.

- 1 Włącz projektor i wyświetl obraz.
- 2 Naciśnij przycisk  na pilocie.
- 3 Wybierz menu **Ustawienia** i naciśnij [Enter].

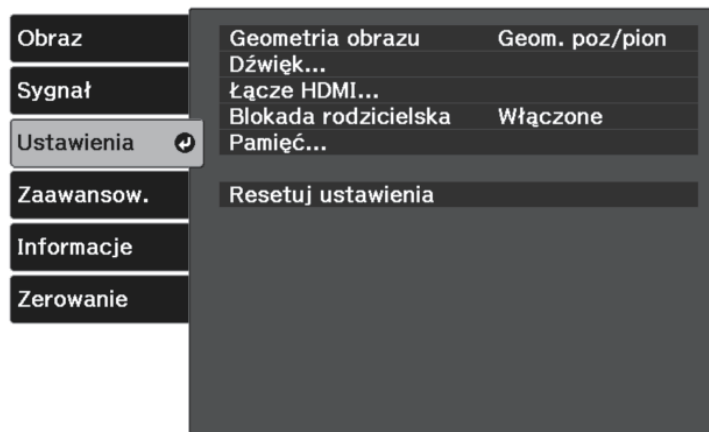



- 4 Wybierz **Pamięć** i naciśnij [Enter].
- 5 Wybierz jedną z poniższych opcji:
  - **Wywołaj z pamięci** umożliwia zastąpienie bieżących ustawień menu **Obraz** ustawieniami zapisanymi.
  - **Zapisz w pamięci** umożliwia zapisanie bieżących ustawień menu **Obraz** w pamięci (Dostępnych jest 10 zapamiętanych pamięci z różnymi nazwami).

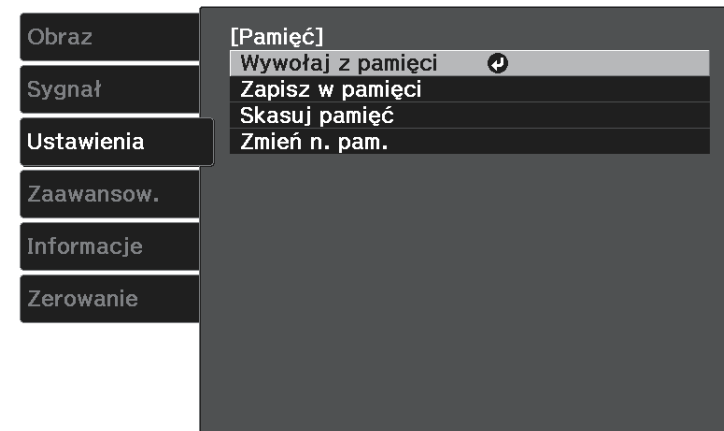

Już używana nazwa w pamięci jest wskazywana niebieskim znakiem. Zapisanie pod poprzednio zapisaną nazwą, spowoduje zastąpienie tych ustawień ustawieniami bieżącymi.

- Funkcja **Skasuj pamięć** umożliwia usunięcie wybranych ustawień pamięci.
- Funkcja **Zmień n. pam.** umożliwia zmianę nazwy zapisanej pamięci.



- 6 Naciśnij  lub , aby opuścić menu.



- Zapisany Tryb koloru jest wyświetlany z prawej strony nazwy pamięci.
- Aby usunąć wszystkie zapisane pamięci, wybierz **Zerowanie pamięci** w menu **Zerowanie** projektora.

## » Tematy pokrewne

- "Ustawienia funkcji projektora - Menu Ustawienia" [str.74](#)

Przyciski regulacji głośności systemu wewnętrznego głośnika projektora.

Można także regulować głośność dowolnych głośników zewnętrznych, podłączonych do projektora.

Użytkownik musi wyregulować głośność oddzielnie dla każdego podłączonego źródła wejścia.





- Aby ustawić poziom głośności podłączonego systemu audio/wideo, ustaw parametr **Łącze HDMI** na **Włączone** a ustawienie **Urządzenie wy. audio** na **System AV** w menu **Ustawienia** projektora.

☛ **Ustawienia > Łącze HDMI > Łącze HDMI**

☛ **Ustawienia > Łącze HDMI > Urządzenie wy. audio**

**1** Włącz projektor i uruchom prezentację.

**2** Aby zmniejszyć lub zwiększyć głośność, naciśnij przyciski  lub  na pilocie.

Na ekranie zostanie wyświetlony wskaźnik głośności.

**3** Aby ustawić specyficzny poziom głośności dla źródła wejścia, wybierz **Głośność** w menu **Ustawienia** projektora.

## **Przeostroga**

Nie należy uruchamiać prezentacji przy wysokim poziomie głośności. Nagłe głośne dźwięki mogą spowodować utratę słuchu.

Przed wyłączeniem należy zawsze obniżyć głośność, aby móc stopniowo zwiększyć głośność po włączeniu urządzenia.

## » **Tematy pokrewne**

- "Ustawienia funkcji projektora - Menu Ustawienia" [str.74](#)

Projektor oferuje różne tryby dźwięku, aby zapewnić optymalny dźwięk dla różnych typów obrazu.

Użytkownik może wybrać tryb pasujący do obrazu lub eksperymentować z dostępnymi trybami.

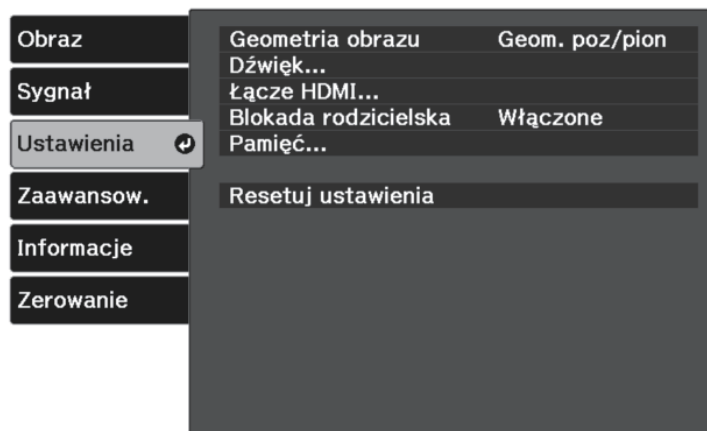

- 1** Włącz projektor i uruchom wideo.
- 2** Naciśnij przycisk  na pilocie.
- 3** Wybierz menu **Ustawienia** i naciśnij [Enter].

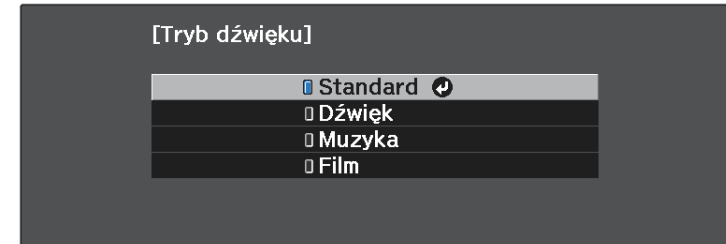

- 4** Wybierz **Dźwięk** > **Tryb dźwięku** i naciśnij [Enter].

- 5** Wybierz swój tryb dźwięku i naciśnij [Enter].



- 6** Naciśnij  lub , aby opuścić menu.

## » Tematy pokrewne

- "Dostępne tryby dźwięku" [str.60](#)
- "Ustawienia funkcji projektora - Menu Ustawienia" [str.74](#)

## Dostępne tryby dźwięku

Użytkownik może ustawić projektor na stosowanie tych trybów dźwięku, w zależności od używanego źródła wejścia:

Tryb dźwięku	Opis
Standard	Wyprowadzanie audio z wykorzystaniem normalnej jakości dźwięku.
Dźwięk	Najlepszy do słuchania głosu i mowy.
Muzyka	Najlepszy do muzyki. Bardziej czyste niskie i wysokie dźwięki.
Film	Najlepszy do audio z wideo lub filmów. Uwydatnione niskie i wysokie dźwięki.

# Regulacja funkcji projektora

Wykonaj instrukcje opisane w tych punktach w celu korzystania z funkcji regulacji projektora.

## » Tematy pokrewne

- "Funkcja Łączy HDMI" [str.62](#)
- "Tymczasowe wyłączenie obrazu i dźwięku (Wycisz A/V)" [str.64](#)
- "Tymczasowe wyłączenie dźwięku (Wyciszenie)" [str.65](#)
- "Funkcje zabezpieczenia projektora" [str.66](#)

Jeśli źródło audio/wideo zgodne ze standardem HDMI CEC, jest podłączone do gniazda HDMI projektora, można użyć pilota projektora do sterowania niektórymi funkcjami podłączonego urządzenia.

## » Tematy pokrewne

- "Obsługa podłączonych urządzeń z wykorzystaniem funkcji Łącze HDMI" [str.62](#)

## Obsługa podłączonych urządzeń z wykorzystaniem funkcji Łącze HDMI

Można wybrać podłączone urządzenie, dostępne dla funkcji Łącze HDMI i sterować wybranym urządzeniem z użyciem funkcji Łącze HDMI.



- Należy także skonfigurować podłączone urządzenie. Więcej informacji zawiera dostarczona z urządzeniem dokumentacja.
- Niektóre podłączone urządzenia bądź funkcje tych urządzeń, mogą nie działać prawidłowo, nawet jeśli urządzenia te spełniają wymagania standardu HDMI CEC. Więcej informacji zawiera dostarczona z urządzeniem dokumentacja.
- Użyj kabla z obsługą standardu HDMI.

**1** Naciśnij przycisk  na pilocie.

**2** Wybierz menu **Ustawienia** i naciśnij [Enter].

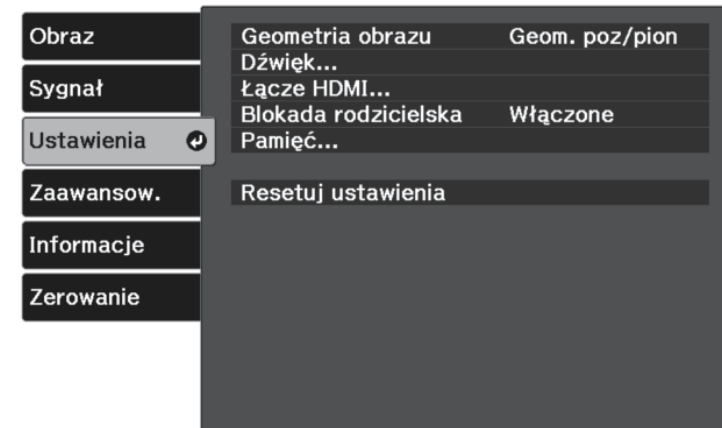

**3** Wybierz **Łącze HDMI** i naciśnij [Enter].

**4** Wybierz **Wł.** jako ustawienie **Łącze HDMI** i naciśnij [Enter].



**5** Wybierz **Poł. urządzenia** i naciśnij [Enter].  
Wyświetlona zostanie lista Poł. urządzenia.

- 6** Wybierz urządzenie do sterowania i wyświetlania obrazu i naciśnij [Enter].

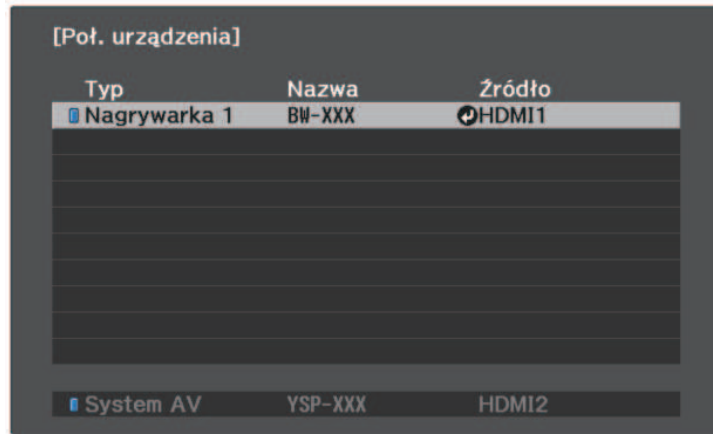

- Połączone urządzenie jest oznaczone niebieskim znakiem.
- Pole nazwy urządzenia jest pozostawiane puste, jeśli nie można jej uzyskać.



- 7** Naciśnij , aby wybrać opcje Łącze HDMI zgodnie z potrzebami.

- Funkcja **Urządzenie wy. audio** umożliwia wybór, czy dźwięk ma wychodzić z głośników wewnętrznych, czy z podłączonego systemu audio/wideo.
- Funkcja **Włączanie**, zapewnia kontrolę działania po włączeniu projektora lub podłączonego urządzenia. Wybierz **PJ** -> **Urządzenie** lub **Dwukierunkowe**, aby włączyć połączone urządzenie, po włączeniu projektora. Wybierz **Urządzenie** -> **PJ** lub **Dwukierunkowe**, aby włączyć projektor, po włączeniu połączonego urządzenia.
- Funkcja **Wyłączanie** pozwala na kontrolę, czy podłączone urządzenia są wyłączane, po wyłączeniu projektora.

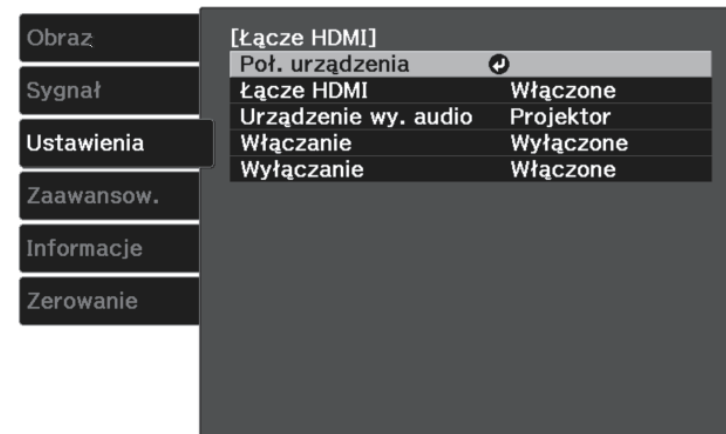

- Funkcja **Wyłączanie** działa jedynie wtedy, gdy w podłączonym urządzeniu jest włączona funkcja włączania i wyłączania, zgodna z CEC.
- W zależności od stanu podłączonego urządzenia (np. podczas nagrywania), urządzenie może się nie wyłączyć.



- 8** Naciśnij  lub , aby opuścić menu.



Pilota projektora można używać do sterowania połączonym urządzeniem, w przypadku funkcji takich jak odtwarzanie, zatrzymywanie lub regulacja głośności.

### » Tematy pokrewne

- "Ustawienia funkcji projektora - Menu Ustawienia" [str.74](#)

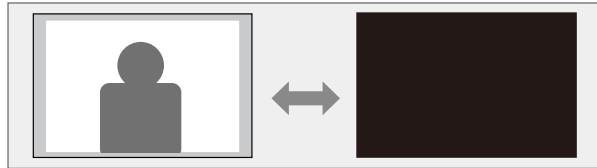
Wyświetlany obraz i dźwięk można tymczasowo wyłączyć. Jednak dźwięk i obraz są nadal przekazywane, dlatego nie można wznowić projekcji od miejsca jej zatrzymania.



- 1** Naciśnij przycisk  na pilocie.  
Nastąpi przerwanie obrazu projekcji i dźwięku.
- 2** Aby przywrócić obraz i dźwięk, ponownie naciśnij .



Dźwięk można tymczasowo wyłączyć.

**1** Naciśnij przycisk  na pilocie.

**2** Aby przywrócić włączenie dźwięku, ponownie naciśnij .

Projektor można zabezpieczyć przed kradzieżą lub nieuprawnionym użytkowaniem przy użyciu następujących funkcji zabezpieczeń:

- Blokada rodzicielska służy do wyłączenia przycisku zasilania na projektorze, aby uniemożliwić dzieciom włączanie projektora.
- Linki zabezpieczenia do fizycznego zamocowania projektora w określonym miejscu.

## » Tematy pokrewne

- "Używanie funkcji Blokada rodzicielska" [str.66](#)
- "Instalacja linki zabezpieczającej" [str.66](#)

## Używanie funkcji Blokada rodzicielska

Z funkcji Blokada rodzicielska można skorzystać, aby uniemożliwić dzieciom włączanie projektora bez nadzoru osoby dorosłej. Jednak, ponieważ pilota można nadal używać do wykonywania operacji, należy go trzymać poza zasięgiem dzieci.

**1** Naciśnij przycisk  na pilocie.

**2** Wybierz menu **Ustawienia** i naciśnij [Enter].

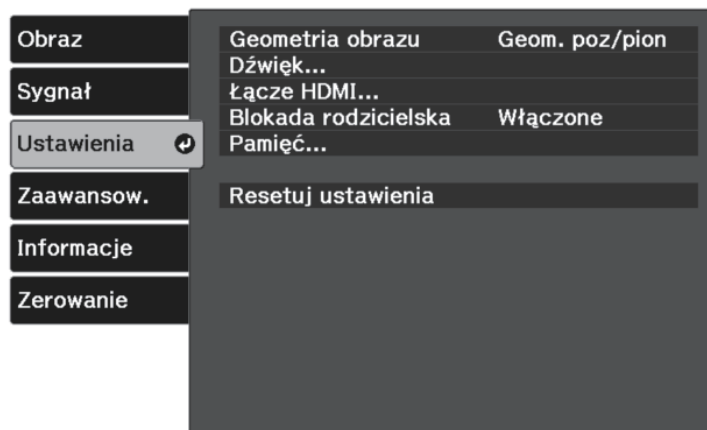

**3** Wybierz **Wł.** jako ustawienie **Blokada rodzicielska**.

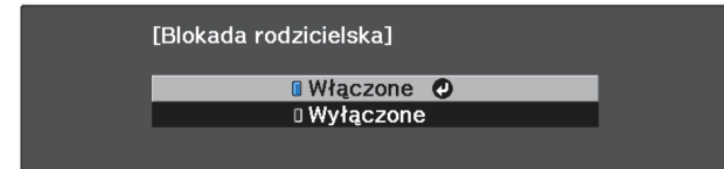

- Aby włączyć projektor, należy nacisnąć przycisk zasilania dłużej niż trzy sekundy.
- **Blokada rodzicielska** nie chroni projektora przed włączeniem, gdy kabel zasilający jest podłączony, jeśli ustawienie **Włącz zasilanie** jest ustawione na **Włączone** w menu **Zaawansow.** ➔ **Działanie** > **Włącz zasilanie**

**4** Po wyświetleniu polecenia potwierdzenia, wybierz **Tak** i naciśnij [Enter].

**5** Uruchom ponownie projektor, aby zastosować ustawienie **Blokada rodzicielska**.

## » Tematy pokrewne

- "Ustawienia funkcji projektora - Menu Ustawienia" [str.74](#)

## Instalacja linki zabezpieczającej

Można użyć gniazda zabezpieczenia na projektorze do podłączenia systemu zabezpieczenia Kensington Microsaver Security, jako zabezpieczenia przed kradzieżą.



W celu uzyskania dalszych szczegółów dotyczących systemu zabezpieczenia Microsaver, sprawdź <http://www.kensington.com/>.

# Dopasowanie ustawień menu

Wykonaj instrukcje zamieszczone w tych częściach w celu uzyskania dostępu do systemu menu projektora i zmiany ustawień projektora.

## » Tematy pokrewne



- "Używanie menu projektora" [str.68](#)
- "Używanie wyświetlanej klawiatury" [str.69](#)
- "Ustawienia jakości obrazu - Menu Obraz" [str.70](#)
- "Ustawienia sygnału wejścia - Menu Sygnał" [str.72](#)
- "Ustawienia funkcji projektora - Menu Ustawienia" [str.74](#)
- "Ustawienia konfiguracji projektora - Menu Zaawansow." [str.76](#)
- "Wyświetlanie informacji o projektorze - Menu Informacje" [str.78](#)
- "Opcje resetowania projektora - Menu Zerowanie" [str.80](#)

Menu projektora można używać do dopasowania ustawień kontrolujących sposób działania projektora. Projektor wyświetla menu na ekranie.



- 1 Naciśnij przycisk  na pilocie.

Pojawia się ekran menu z wyświetlonymi ustawieniami menu **Obraz**.



- 2 Naciśnij przycisk strzałki w górę lub w dół  w celu przewinięcia pozycji menu po lewej. Ustawienia dla każdego menu są wyświetlane po prawej.
- 3 Aby zmienić ustawienia w wyświetlonym menu, naciśnij [Enter].
- 4 Naciśnij przycisk strzałki w górę lub w dół  w celu przewinięcia ustawień.
- 5 Zmień ustawienia używając przycisków wymienionych na dole ekranów menu.
- 6 Aby przywrócić domyślne wartości wszystkich ustawień, wybierz **Zerowanie**.

- 7 Po zakończeniu zmiany ustawień w menu naciśnij .

- 8 Naciśnij  lub , aby opuścić menu.

Wyświetlaną klawiaturę można używać do wprowadzania liczb i znaków.

- 1 Użyj przycisków strzałek na pilocie do podświetlenia wprowadzanej liczby lub znaku i naciśnij przycisk [Enter].

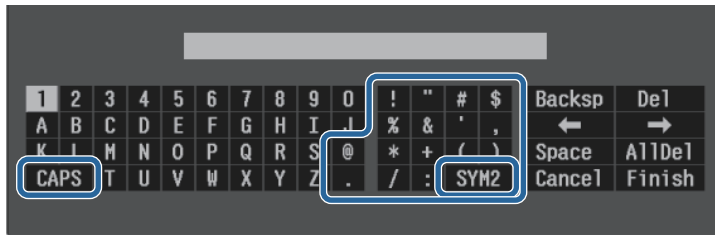

 Po każdym wybraniu przycisku **CAPS**, znaki będą zmieniane pomiędzy wielkimi i małymi literami. Każde wybranie przycisku **SYM1/2** spowoduje zmianę symboli przypisanych przyciskom w części otoczonej ramką.

- 2 Po wprowadzeniu tekstu, wybierz **Finish** na klawiaturze w celu potwierdzenia wprowadzonych znaków. Wybierz **Cancel**, aby anulować wprowadzanie tekstu.

» **Tematy pokrewne**

- "Dostępne wprowadzanie tekstu z użyciem wyświetlanej klawiatury" [str.69](#)

## Dostępne wprowadzanie tekstu z użyciem wyświetlanej klawiatury

Podczas używania wyświetlanej klawiatury, można wprowadzać następujący tekst.

Rodzaj tekstu	Szczegóły
Znaki alfabetu	ABCDEFGHIJKLMNOPQRSTUVWXYZ abcdefghijklmnopqrstuvwxyz
Symbol	!"#\$%&'()*+,-./:;<=>?@[ \ ] ^_`{ }~

Rodzaj tekstu	Szczegóły
Liczby	0123456789

Ustawienia w menu **Obraz** pozwalają na regulację jakości obrazu dla aktualnie używanego wejścia obrazu. Dostępne ustawienia zależą od aktualnie wybranego źródła sygnału.

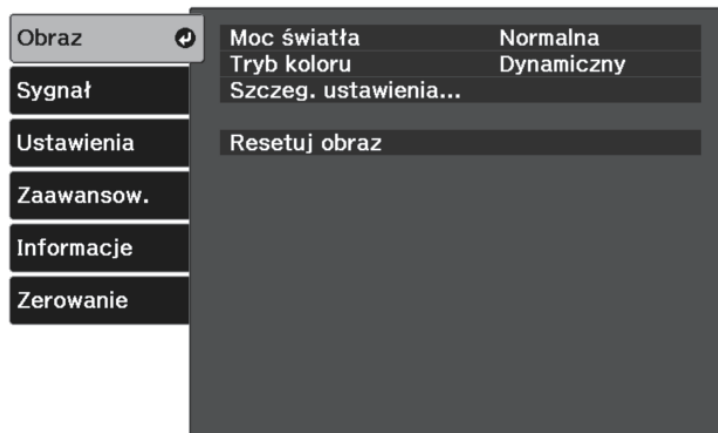

W celu zmiany ustawień dla źródła sygnału upewnij się, że źródło jest podłączone i wybierz to źródło.

Ustawienie	Opcje	Opis
Moc światła	Wysoka Standard ECO	Wybór trybu jasności lampy projektora.
Tryb koloru	Sprawdź listę dostępnych trybów koloru.	Dopasuj jaskrawość kolorów obrazu dla różnych typów obrazu i typów otoczenia.
Szczeg. ustawienia	Jasność	Rozjaśnienie lub przyciemnienie całego obrazu.
	Kontrast	Regulacja różnicy pomiędzy jasnymi i ciemnymi obszarami obrazu.
	Nasycenie koloru	Regulacja intensywności kolorów obrazu.
	Odcień	Regulacja balansu zieleni do odcieni magenta obrazu.

Ustawienie	Opcje	Opis
	Ostrość	Regulacja ostrości lub miękkości szczegółów obrazu.
	Balans bieli	Umożliwia regulację ogólnych odcieni obrazu. <ul style="list-style-type: none"> <li>• <b>Temp. barwowa:</b> umożliwia ustawienie temperatury barwowej zgodnie z wybranym trybem koloru. Wyższe wartości nadają obrazowi odcień niebieski, a niższe odcień czerwony.</li> <li>• <b>Dostos.:</b> regulacja przesunięcia i wzmocnienia indywidualnych komponentów R (czerwony), G (zielony) i B (niebieski).</li> </ul>
	Interpol. ramki	Regulacja płynności przesuwania obrazu.
	Poprawienie obrazu	Umożliwia regulację postrzeganej rozdzielczości obrazu:
		<b>Poprawienie 4K:</b> wyświetlanie obrazu z podwójną rozdzielczością, poprzez przesunięcie 1 piksela po przekątnej, przy przyrostach 0,5 piksela. Sygnał obrazu o wysokiej rozdzielczości jest wyświetlany z dużą szczegółowością.
		<b>Tryby wst. ust. obrazu:</b> umożliwia wybór wstępnie przygotowanych ustawień jako ustawień dla <b>Redukcja szumów</b> , <b>Redukcja zakłóceń MPEG</b> i <b>Zwiększ szczegółów</b> .
		<b>Redukcja szumów:</b> służy do redukcji efektu migania obrazu.
		<b>Redukcja zakłóceń MPEG:</b> zmniejsza zakłócenia lub artefakty widoczne w wideo MPEG.
		<b>Zwiększ szczegółów:</b> umożliwia utworzenie bardziej wymownego odczuwania tekstury i materiału na obrazie.

Ustawienie	Opcje	Opis
	Gamma adapt. sceny	Regulacja kolorów zgodnie ze sceną i uzyskanie bardziej jaskrawego obrazu. Wyższe wartości zwiększają kontrast.
	Gamma	Regulacja kolorów poprzez wybranie jednej z wartości korekty gamma lub odniesienie do wykresu gamma.
	RGBCMY	Indywidualna regulacja odcienia, nasycenia i jasności każdego z kolorów R (czerwony), G (zielony), B (niebieski), C (cyjan), M (magenta) oraz Y (żółty).
	Automat. przesłona	Regulacja luminancji projekcji w oparciu o jasność obrazu.
Resetuj obraz	—	Umożliwia wyzerowanie wszystkich wartości ustawień w menu <b>Obraz</b> dla wybranego trybu koloru i ich przywrócenie do ustawień domyślnych.



Ustawienie **Jasność** nie wpływa na jasność lampy. W celu zmiany trybu jasności lampy, użyj ustawienia **Moc światła**.

## » Tematy pokrewne

- "Dostępne tryby koloru" [str.47](#)
- "Regulacja jakości obrazu" [str.48](#)
- "Regulacja koloru obrazu" [str.53](#)

Zwykle projektor automatycznie wykrywa i optymalizuje ustawienia sygnału wejścia. Po dostosowaniu ustawień można używać menu **Sygnał**. Dostępne ustawienia zależą od aktualnie wybranego źródła sygnału.

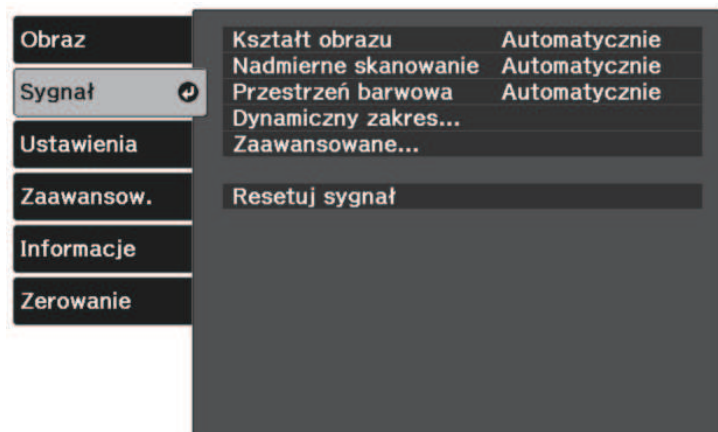

W celu zmiany ustawień dla źródła sygnału upewnij się, że źródło jest podłączone i wybierz to źródło.

Ustawienie	Opcje	Opis
Kształt obrazu	Sprawdź listę dostępnych współczynników kształtu	Ustawienia współczynnika kształtu (stosunek szerokości do wysokości) dla wybranego źródła sygnału.
Nadmierne skanowanie	Automatycznie Wyłączone 4% 8%	Zmiany współczynnika obrazu projekcji w celu ustawienia widoczności krawędzi poprzez wybieraną procentową zmianę lub automatycznie.
Przestrzeń barwowa	Automatycznie BT.709 BT.2020	Ustawianie systemu konwersji dla przestrzeni barwowej.

Ustawienie	Opcje	Opis
Dynamiczny zakres	Dynamiczny zakres	Zmiana zakresu ciemnych i jasnych obszarów w obrazach; wybór spośród <b>Autom.</b> (zalecane), <b>SDR</b> , <b>HDR10</b> lub <b>HLG</b> .
	Stan sygnału	Wyświetlanie wykrytego sygnału wejścia obrazu.
	Ustawienie HDR10	Zmiana krzywej PQ (Perceptual Quantizer) zakresu dynamicznego z użyciem metody HDR PQ. To ustawienie jest wyświetlane wyłącznie wtedy, gdy <b>Stan sygnału</b> to <b>HDR10</b> lub, gdy <b>Dynamiczny zakres</b> jest ustawiony na <b>HDR10</b> .
	Ustawienie HLG	Zmiana krzywej HLG (Hybrid Log Gamma) zakresu dynamicznego z użyciem metody HDR HLG. To ustawienie jest wyświetlane wyłącznie wtedy, gdy <b>Stan sygnału</b> to <b>HLG</b> lub, gdy <b>Dynamiczny zakres</b> jest ustawiony na <b>HLG</b> .
Zaawansowane	Zakres wideo	Ustawienie zakresu wideo w celu dopasowania ustawienia urządzenia podłączonego do złącza HDMI.
	EDID	Opis możliwości wyświetlania projektora. Jeżeli obrazy nie są wyświetlane prawidłowo, można je wyświetlić prawidłowo poprzez zmianę tego ustawienia.
	Przetwarzanie obrazu	Poprawia szybkość odpowiedzi dla obrazów wyświetlanych z dużą szybkością. <ul style="list-style-type: none"> <li>• <b>Szybko:</b> zwiększa szybkość przetwarzania obrazu.</li> <li>• <b>Dokładnie:</b> zwiększa jakość obrazu.</li> </ul>
Resetuj sygnał	—	Zerowanie wszystkich wartości regulacji w menu <b>Sygnał</b> do ich ustawień domyślnych.



### » Tematy pokrewne

- "Dostępne współczynniki kształtu obrazu" [str.45](#)

Opcje w menu **Ustawienia** pozwalają na dostosowanie różnych funkcji projektora.

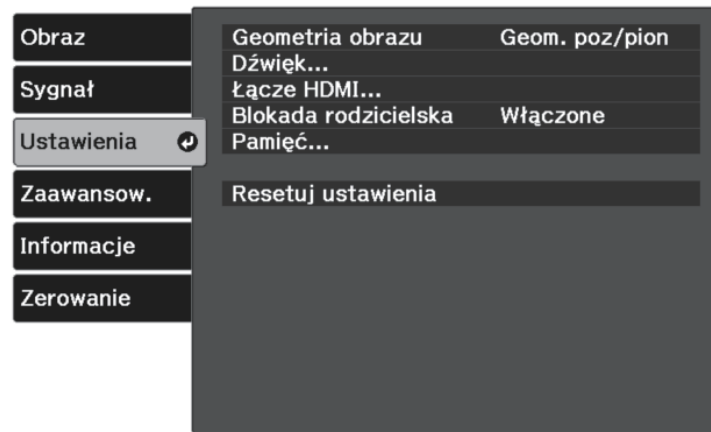

Ustawienie	Opcje	Opis
Geometria obrazu		Regulacja kształtu obrazu na prostokątny (poziomo i pionowo).
	Geom. poz/pion	<ul style="list-style-type: none"> <li>• <b>Geometria pionowa:</b> umożliwia ręczne skorygowanie w pionie.</li> <li>• <b>Geometria pozioma:</b> umożliwia ręczne skorygowanie w poziomie.</li> <li>• <b>Autom. geom. pion.:</b> włączanie lub wyłączenie automatycznej korekcji.</li> <li>• <b>Regul. geom. poziom.:</b> włączanie lub wyłączenie suwaka regulacji geometrii projektora w poziomie.</li> </ul>
	Quick Corner	Wybór w celu korekcji kształtu obrazu i wyrównanie z użyciem menu ekranowego.
Dźwięk	Głośność	Regulacja głośności systemu głośników projektora.

Ustawienie	Opcje	Opis
	Tryb dźwięku	Wybór ulubionego trybu dla wyjścia dźwięku z systemu głośników projektora, zgodnie z treścią odtwarzania.
Łącze HDMI		Umożliwia dopasowanie opcji Łącze HDMI:
	Poł. urządzenia	Wyświetlanie listy urządzeń podłączonych do gniazd HDMI.
	Łącze HDMI	Włączanie lub wyłączanie funkcji Łącze HDMI.
	Urządzenie wy. audio	Wybór, czy dźwięk ma wychodzić z głośników wewnętrznych, czy z podłączonego systemu audio/wideo.
	Włączanie	Kontrola działania w przypadku włączenia projektora lub podłączonego urządzenia. <ul style="list-style-type: none"> <li>• <b>Wyłączone:</b> wyłączanie połączenia zasilania.</li> <li>• <b>Dwukierunkowe:</b> automatycznie włącza podłączone urządzenie w przypadku włączania projektora lub na odwrót.</li> <li>• <b>Urządzenie -&gt; PJ:</b> automatyczne włączanie projektora po włączeniu podłączonego urządzenia.</li> <li>• <b>PJ -&gt; Urządzenie:</b> automatyczne włączanie podłączonego urządzenia po włączeniu projektora.</li> </ul>
	Wyłączanie	Kontrola, czy podłączone urządzenia są wyłączane, gdy projektor jest wyłączony.
Blokada rodzicielska	Włączone Wyłączone	Blokada przycisku zasilania na projektorze, aby uniemożliwić dzieciom przypadkowe włączenie projektora.
Pamięć	Wywołaj z pamięci Zapisz w pamięci Skasuj pamięć Zmień n. pam.	Zapisywanie dostosowanych ustawień w pamięci projektora.

Ustawienie	Opcje	Opis
Resetuj ustawienia	—	Zerowanie wszystkich wartości regulacji w menu <b>Ustawienia</b> do ich ustawień domyślnych, za wyjątkiem: <ul style="list-style-type: none"><li>• <b>Urządzenie wy. audio</b></li><li>• <b>Włączanie</b></li><li>• <b>Wyłączanie</b></li><li>• <b>Pamięć</b></li></ul>

Ustawienia w menu **Zaawansow.** pozwalają na dostosowanie różnych funkcji ustawień projektora.

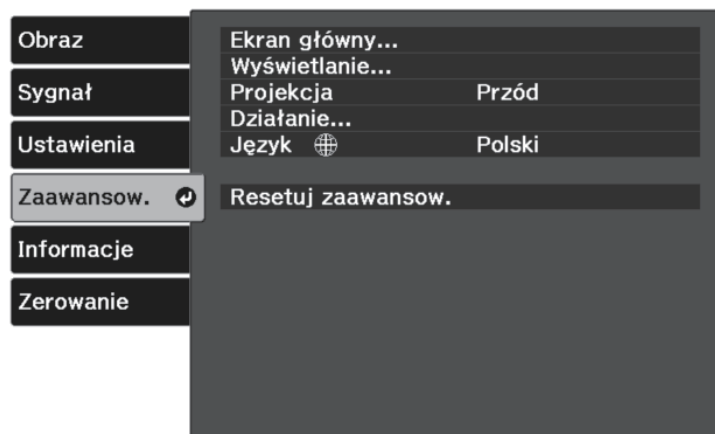

Ustawienie	Opcje	Opis
	Wyświetl tło	Ustawianie koloru ekranu lub logo w celu wyświetlenia przy braku sygnału.
	Ekran startowy	Ustaw na <b>Włączone</b> , aby wyświetlać logo podczas uruchamiania projektora.
	Wyrównanie panelu	Ręcznie skoryguj nieprawidłowe wyrównanie kolorów na obrazie projekcji. <b>Wyrównanie panelu:</b> Ustaw na <b>Wł.</b> w celu korekcji nieprawidłowego wyrównania na obrazie projekcji. <b>Wybór koloru:</b> wybierz kolor do korekty. <b>Kolor wzorca:</b> wybierz wzorec używany do korekty. <b>Rozp. regulacje:</b> rozpocznij wyrównywanie panelu. <b>Pamięć:</b> zarządzanie zapisywaniem i ładowaniem zbieżności koloru w wyregulowanym obrazie projekcji. <ul style="list-style-type: none"> <li>• <b>Zapisz w pamięci:</b> zapisywanie swoich bieżących ustawień regulacji <b>Wyrównanie panelu</b> w pamięci projektora (dostępne są trzy pamięci z różnymi nazwami).</li> <li>• <b>Wywołaj z pamięci:</b> zastępuje bieżące ustawienia regulacji <b>Wyrównanie panelu</b> zapisanymi ustawieniami.</li> <li>• <b>Zmień n. pam.:</b> zmienia nazwę zapisanej pamięci.</li> <li>• Funkcja <b>Skasuj pamięć</b> usuwa wybrane ustawienia pamięci.</li> </ul> <b>Zerowanie:</b> zerowanie wszystkich wartości regulacji w ustawieniu <b>Wyrównanie panelu</b> do ich ustawień domyślnych.

Ustawienie	Opcje	Opis
Ekran główny		Wybór opcji wyświetlania ekranu głównego:
	Auto wyśw. ekr. głów.	Wybierz, czy ma być automatycznie wyświetlany ekran główny, gdy brak jest sygnału wejściowego po włączeniu projektora.
	Funkcja niestand. 1 Funkcja niestand. 2	Wybierz, aby ustawić funkcje i wyświetlacz, jako dostosowany ekran główny.
Wyświetlanie		Wybór różnych opcji wyświetlania:
	Komunikaty	Ustaw na <b>Włączone</b> , aby pokazywać na wyświetlanym obrazie komunikaty, takie jak nazwa źródła wejściowego, nazwa trybu koloru, współczynnik kształtu, komunikat braku sygnału lub ostrzeżenie o wysokiej temperaturze. Ustaw na <b>Wyłączone</b> , jeżeli komunikaty nie mają być wyświetlane.

Ustawienie	Opcje	Opis
Projekcja	Przód Przód/Sufit Tył Tył/Sufit	Wybór sposobu skierowania projektora w stronę ekranu dla prawidłowej orientacji obrazu.
Działanie		Wybór różnych opcji operacji:
	Włącz zasilanie	Umożliwia włączenie projektora poprzez jego podłączenie, bez konieczności naciskania przycisku zasilania.
	Tryb uśpienia	Ustaw na <b>Wł.</b> w celu automatycznego wyłączenia projektora po okresie braku aktywności.
	Czas trybu uśpienia	Ustawienie czasu dla Tryb uśpienia.
	Oświetlenie	Wyłączanie wskaźników na projektorze.
	Tryb dużej wysokości	Regulacja temperatury działania projektora na wysokościach powyżej 1500 m n.p.m.
	Autom. wysz. źr.	Ustaw na <b>Włączone</b> , aby wykrywać automatycznie sygnał wejściowy oraz wyświetlać obrazy przy braku sygnału wejściowego.
Język	Dostępne są różne języki	Wybierz język dla menu projektora i wyświetlania komunikatów.
Resetuj zaawansow.	—	Zerowanie wszystkich wartości regulacji w menu <b>Zaawansow.</b> w celu przywrócenia ustawień domyślnych, za wyjątkiem: <ul style="list-style-type: none"> <li>• <b>Projekcja</b></li> <li>• <b>Tryb dużej wysokości</b></li> <li>• <b>Autom. wysz. źr.</b></li> <li>• <b>Język</b></li> </ul>

Użytkownik może wyświetlać informacje o projektorze i wersji poprzez wyświetlenie menu **Informacje**. Jednakże nie można zmieniać żadnych ustawień w menu.



## Menu Informacje - Menu Inf. o projektorze

Użytkownik może wyświetlać informacje o projektorze i źródłach wejścia poprzez wyświetlenie menu **Inf. o projektorze** w menu **Informacje**.



Pozycja informacji	Opis
Inf. o projektorze	Wyświetlanie informacji o projektorze.
Wersja	Wyświetlanie informacji o wersji oprogramowania sprzętowego projektora.

Pozycja informacji	Opis
Czas pracy lampy	Wyświetlanie liczby godzin (H) używania lampy; jeśli informacje są wyświetlane na żółto, należy wkrótce uzyskać oryginalną lampę zamienną Epson.
Źródło	Wyświetlanie nazwy portu do którego jest podłączone bieżące źródło wejścia.
Sygnal wejściowy	Wyświetlanie ustawienia sygnału wejścia bieżącego źródła.
Rozdzielczość	Wyświetlanie rozdzielczości bieżącego źródła wejścia.
Tryb skanowania	Służy do wyświetlania trybu skanowania (progresywny lub z przeplotem).
Częst. odświeżania	Wyświetlanie częstotliwości odświeżania bieżącego źródła wejścia.
Info synchronizacji	Wyświetlanie informacji, które mogą być wymagane przez technika serwisu.
Głęb. kolorów	Wyświetlanie głębi kolorów i różnicy kolorów.

### » Tematy pokrewne

- "Menu Informacje - Menu Inf. o projektorze" [str.78](#)

Pozycja informacji	Opis
Format kolorów	Wyświetlanie informacji <b>Przestrzeń barwowa i Dynamiczny zakres.</b>
Status	Wyświetlanie informacji o problemach projektora, które mogą być wymagane przez technika serwisu.
Numer seryjny	Wyświetlanie numeru seryjnego projektora.

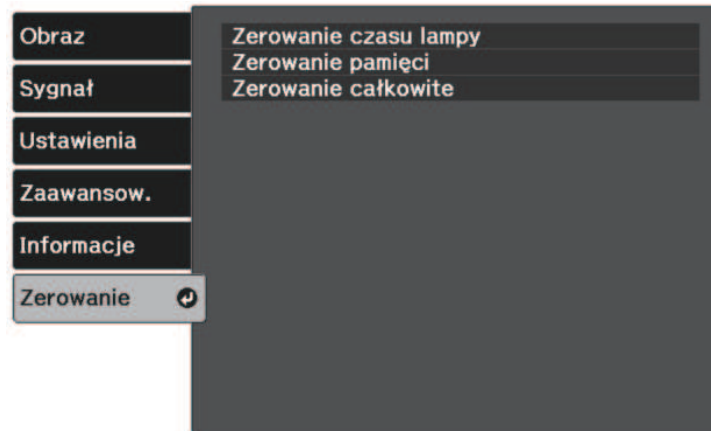

Ustawienie	Opcje	Opis
Zerowanie czasu lampy	—	Wyzeruj timer użycia lampy w projektorze, gdy lampa jest wymieniana.
Zerowanie pamięci	—	Umożliwia wyzerowanie nazwy i ustawień zapisanych w pamięci.
Zerowanie całkowite	—	Umożliwia wyzerowanie większości ustawień projektora i przywrócenie ich wartości domyślnych.

Przy użyciu opcji **Zerowanie całkowite**, nie można wyzerować następujących ustawień:

- Pamięć
- Wyrównanie panelu
- Język



# Konserwacja projektora

Wykonaj instrukcje opisane w tych punktach w celu konserwacji projektora.

## ► Tematy pokrewne

- "Konserwacja projektora" [str.82](#)
- "Czyszczenie obiektywu" [str.83](#)
- "Czyszczenie obudowy projektora" [str.84](#)
- "Konserwacja filtra powietrza i otworów wentylacyjnych" [str.85](#)
- "Konserwacja lampy projektora" [str.87](#)
- "Regulacja Zbieżności koloru (Wyrównanie panelu)" [str.91](#)

Należy okresowo czyścić obiektyw projektora i czyścić filtr powietrza oraz otwory wentylacyjne, aby zapobiec przegrzaniu projektora z powodu zablokowania wentylacji.

Jedynie części, które należy wymieniać, to lampa, filtr powietrza i baterie pilota. Jeśli wymiany wymagają inne części, skontaktować się z firmą Epson lub z autoryzowanym przedstawicielem serwisu Epson.

## Ostrzeżenie

Przed czyszczeniem jakichkolwiek części projektora należy go wyłączyć i odłączyć przewód zasilający. Nigdy nie należy otwierać żadnej pokrywy projektora poza sytuacją, gdy zostanie to specjalnie wskazane w tym podręczniku. Elementy pod napięciem wewnątrz projektora mogą powodować poważne obrażenia.

Obiektyw projektora należy czyścić okresowo lub po zauważeniu kurzu albo plam na powierzchni.

- W celu usunięcia kurzu lub smug, delikatnie wytrzyj obiektyw czystym i suchym papierem do czyszczenia obiektywu.
- Jeśli obiektyw jest zakurzony, wydmuchaj kurz używając dmuchawy, a następnie wytrzyj obiektyw.

## Ostrzeżenie

- Przed czyszczeniem obiektywu, wyłącz projektor i odłącz przewód zasilający.
- Nie należy używać do wydmuchiwania pyłu żadnych łatwopalnych sprayów gazowych, takich jak pojemniki ze sprężonym powietrzem. Wysoka temperatura generowana przez projektor, może spowodować pożar.

## Uwaga

- Obiektywu nie należy wycierać zaraz po wyłączeniu projektora. Może to spowodować uszkodzenie obiektywu.
- Nie należy używać do czyszczenia obiektywu żadnych szorstkich materiałów i nie należy narażać obiektywu na uderzenia; w przeciwnym razie obiektyw może zostać uszkodzony.

Przed czyszczeniem obudowy projektora należy wyłączyć projektor i odłączyć przewód zasilający.

- Aby usunąć kurz lub brud, użyj miękkiej, suchej i pozbawionej włókien szmatki.
- Do usunięcia opornych zabrudzeń użyj miękkiej szmatki zwilżonej wodą i łagodnym mydłem. Nie należy spryskiwać projektora bezpośrednio żadnym płynem.

## **Uwaga**

Do czyszczenia obudowy projektora nie należy używać wosku, alkoholu, benzenu, rozpuszczalnika do farb, ani innych chemikaliów. Mogą one uszkodzić obudowę. Nie należy używać pojemników ze sprężonym powietrzem, w przeciwnym razie gazy mogą pozostawić łatwopalną pozostałość.

Regularna konserwacja filtra jest ważna do utrzymania właściwego stanu projektora. Jeśli na filtrze powietrza zbierze się kurz, może to spowodować wzrost temperatury wewnątrz projektora i doprowadzić do problemów z działaniem i do skrócenia żywotności mechanizmu optycznego. Zaleca się czyszczenie filtra powietrza przynajmniej raz na trzy miesiące. Czyszczenie należy wykonywać częściej, jeśli projektor jest używany w silnie zapyłonym otoczeniu.

## » Tematy pokrewne

- "Czyszczenie filtra powietrza i wlotowych otworów wentylacyjnych" [str.85](#)
- "Wymiana filtra powietrza" [str.85](#)

## Czyszczenie filtra powietrza i wlotowych otworów wentylacyjnych

Filtr powietrza projektora należy oczyścić w następujących sytuacjach:

- Zakurzony filtr lub szczeliny wentylacyjne.
- Wskaźnik temperatury projektora świeci lub miga pomarańczowym światłem.

**1** Wyłącz projektor i odłącz przewód zasilający.

**2** Ostrożnie usuń kurz, używając odkurzacza lub szczotki.

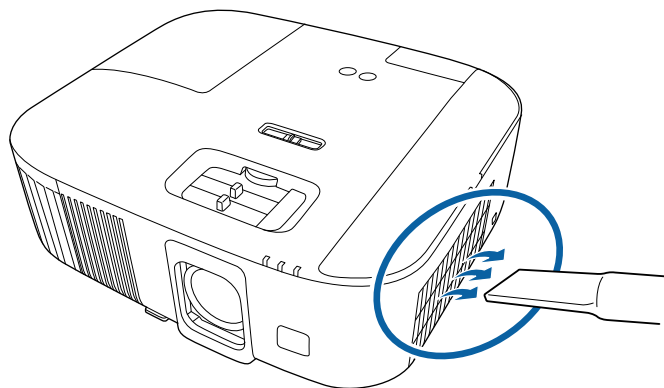

## Uwaga

- Jeżeli nie został podłączony odtwarzacz strumieni multimedialnych, odłącz od projektora kabel HDMI i kabel USB. W przeciwnym razie, podczas czyszczenia filtra powietrza mogą zostać zakurzone gniazda kabli, powodując awarię.
- Nie należy płukać filtra powietrza w wodzie lub używać do czyszczenia detergentów lub rozpuszczalników.
- Filtra powietrza nie należy czyścić odkurzaczem. Może to spowodować uszkodzenie filtra.
- Nie należy używać pojemników ze sprężonym powietrzem. Gazy mogą pozostawić łatwopalną pozostałość lub wepchnąć zanieczyszczenia do układu optycznego projektora albo w inne wrażliwe miejsca.
- Jeśli kurz jest trudny do usunięcia albo filtr powietrza jest uszkodzony, należy go wymienić.

## Wymiana filtra powietrza

Filtr powietrza należy wymienić w następujących sytuacjach:

- Filtr powietrza jest podarty lub uszkodzony.

**1** Wyłącz projektor i odłącz przewód zasilający.

**2** Otwórz pokrywę filtra powietrza.

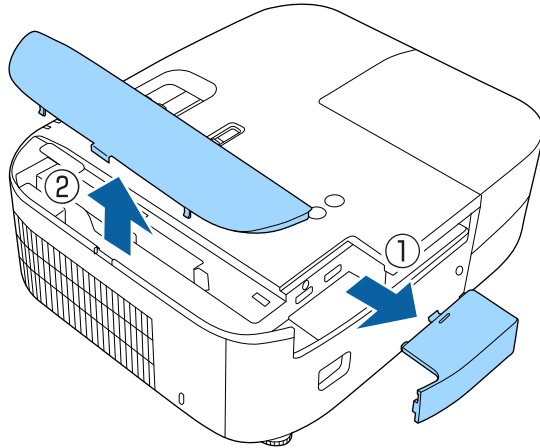

**3** Wyciągnij filtr powietrza z projektora.

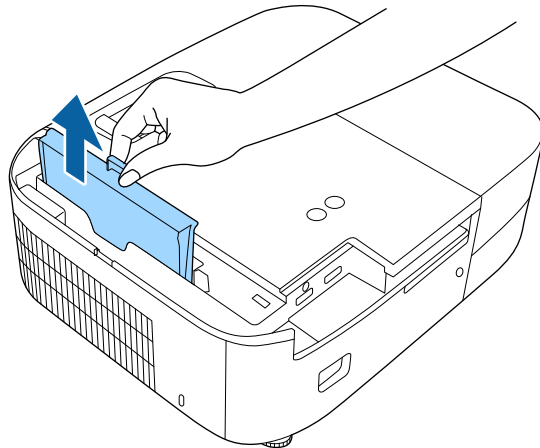

**4** Umieść nowy filtr powietrza w projektorze, jak na ilustracji i delikatnie dociśnij go aż do zaskoczenia na miejsce.

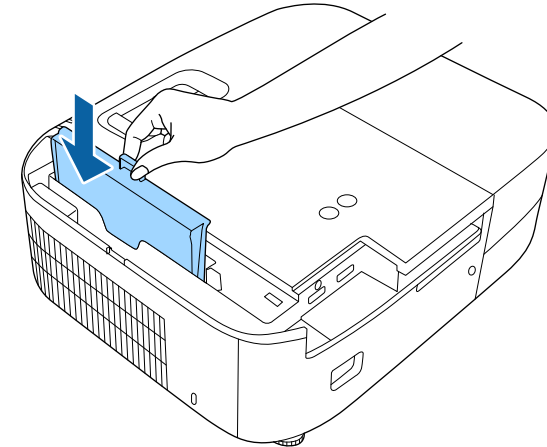

**5** Zamknij pokrywę filtra powietrza.

## » Tematy pokrewne

- "Części zamienne" [str.105](#)



Zużyte filtry należy usuwać zgodnie z lokalnymi przepisami.

- Rama filtra: ABS
- Filtr: Pianka poliuretanowa

Projektor monitoruje liczbę godzin używania lampy i wyświetla tę informację w systemie menu projektora.

Lampę należy wymienić jak najszybciej w następujących okolicznościach:

- Ciemny obraz projekcji i pogorszenie jakości
- Komunikat wyświetlany gdy należy wymienić lampę (komunikat ten jest wyświetlany 100 godzin przed spodziewanym zakończeniem przydatności lampy i jest wyświetlany przez 30 sekund)



- Wskaźnik zasilania projektora miga niebieskim światłem, a jego wskaźnik lampy miga światłem pomarańczowym.

## Uwaga

- Jeśli po upłygnięciu okresu eksploatacji lampy będzie nadal używana, zwiększa się ryzyko wybuchu lampy. Gdy pojawi się komunikat o konieczności wymiany lampy, należy bezzwłocznie wymienić lampę na nową nawet wtedy, gdy jeszcze działa.
- Nie należy wielokrotnie wyłączać zasilania i włączać go od razu z powrotem. Częste włączanie i wyłączanie zasilania może spowodować skrócenie czasu używalności lamp.
- W zależności od parametrów lampy i sposobu jej użytkowania lampy mogą świecić słabiej lub przestać działać przed pojawieniem się komunikatu ostrzegawczego. Należy mieć zawsze przygotowaną lampę zapasową.
- Zalecamy używanie oryginalnych zamiennych lamp Epson. Używanie nieoryginalnych lamp może spowodować pogorszenie jakości i bezpieczeństwa projekcji. Wszelkie uszkodzenia lub awarie spowodowane używaniem nieoryginalnych lamp nie są objęte gwarancją Epson.

## » Tematy pokrewne

- "Wymiana lampy" [str.87](#)
- "Zerowanie zegara lampy" [str.90](#)
- "Dane techniczne projektora" [str.109](#)
- "Stan wskaźnika projektora" [str.95](#)

## Wymiana lampy

Lampę można także wymienić, gdy projektor jest zamontowany na stole lub pod sufitem.

### ⚠ Ostrzeżenie

- Aby uniknąć obrażeń, przed wymianą lampy należy poczekać na jej ochłodzenie.
- Nigdy nie wolno demontować lub modyfikować lamp. Zainstalowanie w projektorze zmodyfikowanej lub rozmontowanej lampy może spowodować pożar, porażenie prądem elektrycznym albo inne uszkodzenia lub obrażenia.

- 1** Wyłącz projektor i odłącz przewód zasilający.
- 2** Zaczekaj na ochłodzenie lampy przez przynajmniej godzinę.
- 3** Użyj śrubokręta dostarczonego z wymienną lampą do obluźniania śruby mocującej pokrywę lampy.

## Ostrzeżenie

Podczas wymiany lampy istnieje możliwość jej pęknięcia. Podczas wymiany lampy w projektorze zamontowanym pod sufitem należy zawsze przyjmować, że lampa jest pęknięta i dlatego należy stać z boku pokrywy lampy, a nie pod nią. Delikatnie zdejmij pokrywę lampy. Należy zachować ostrożność podczas zdejmowania pokrywy lampy, gdyż mogą wypaść odpryski szkła i być przyczyną skażenia lub zranienia. Jeśli odpryski szkła dostaną się do oczu lub ust, należy niezwłocznie skontaktować się z lekarzem.

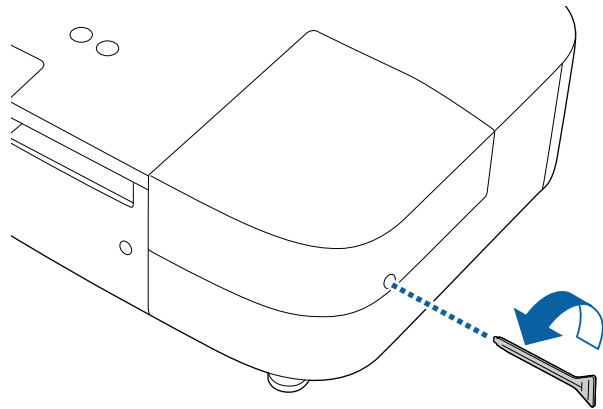

- 4** Wysuń i podnieś z projektora pokrywę lampy.

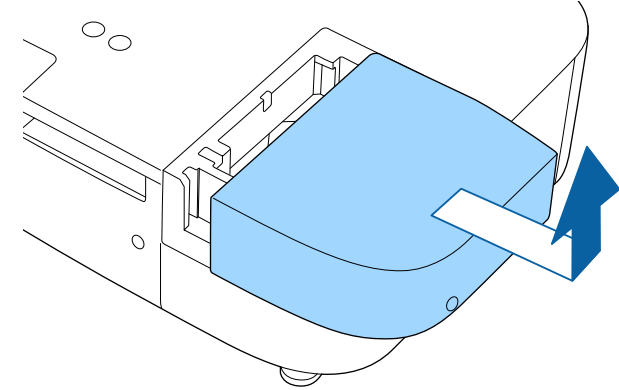

- 5** Poluzuj śruby mocujące lampę do projektora. Śruby nie muszą być wykręcane całkowicie.

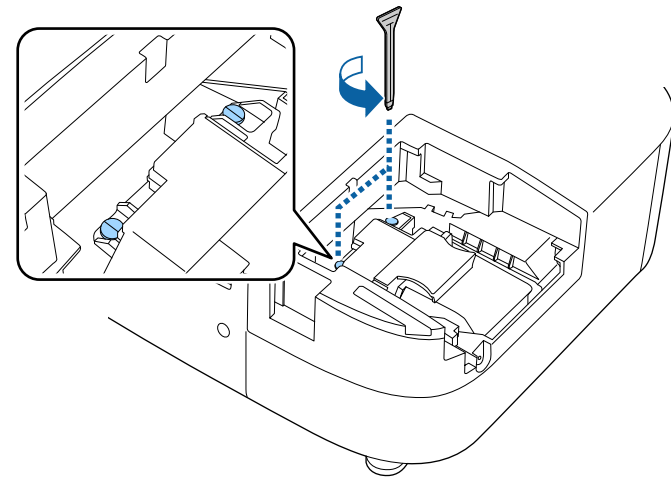



**6** Chwyc uniesioną część lampy i wyjmij ją.

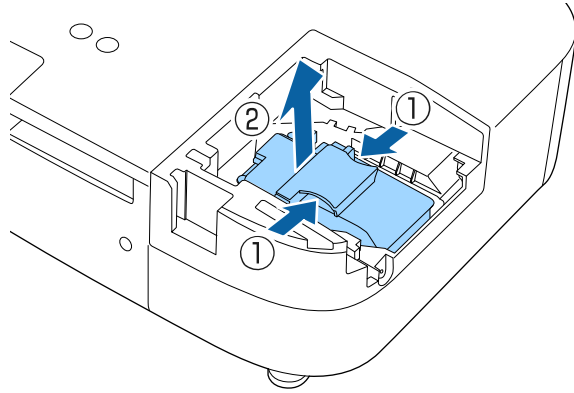

- Po zauważeniu pęknięcia lampy podczas jej wyjmowania, należy się skontaktować z firmą Epson w celu uzyskania pomocy.
- Lampa(y) w tym produkcie zawiera rtęć (Hg). Należy sprawdzić lokalne prawo i przepisy dotyczące usuwania lub recyklingu. Nie należy wrzucać do kosza.

**7** Włóż ostrożnie nową lampę do projektora. Jeśli nie pasuje łatwo, upewnij się, że jest skierowana właściwą stroną.

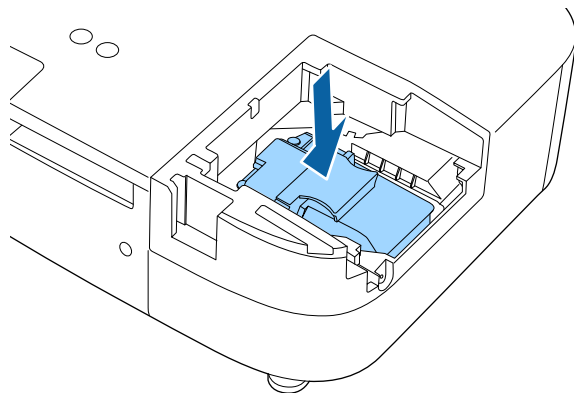

## Uwaga

Nie należy dotykać szkła zespołu lampy, aby uniknąć przedwczesnej awarii lampy.

**8** Dociśnij pewnie lampę i dokręć śrubami w celu zamocowania.

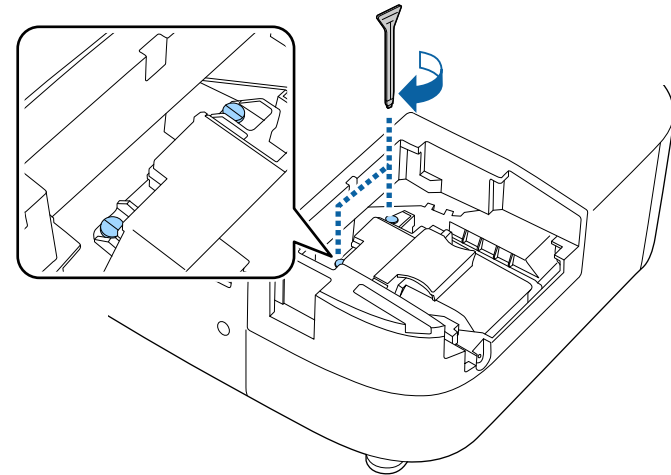

- 9** Załóż z powrotem pokrywę lampy i dokręć śrubami w celu zamocowania.

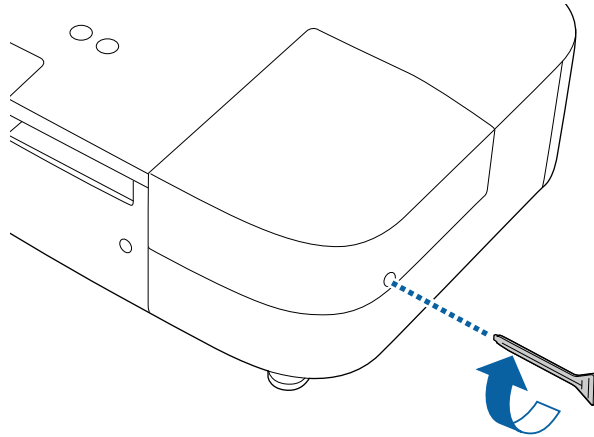

- Upewnij się, że pokrywa lampy jest pewnie zamontowana, w przeciwnym razie lampa nie włączy się.
- Podczas ponownego zakładania osłony lampy nie należy używać nadmiernej siły i należy się upewnić, że osłona lampy nie jest zdeformowana.

Wyzeruj timer lampy w celu monitorowania zużycia nowej lampy.

## » Tematy pokrewne

- "Części zamienne" [str.105](#)

## Zerowanie zegara lampy

Zegar lampy należy wyzerować po wymianie lampy projektora, aby usunąć komunikat o wymianie lampy i prawidłowo monitorować zużycie lampy.



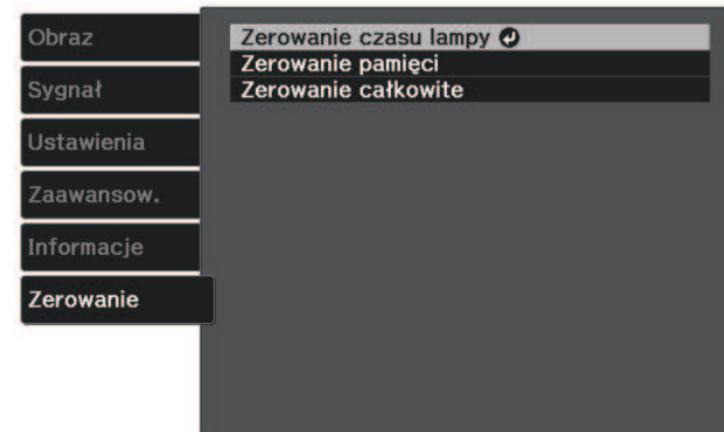

Zegara lampy nie należy zerować, jeśli lampa nie została wymieniona, aby uniknąć podawania nieprawidłowych informacji o zużyciu.

- 1** Włącz projektor.
- 2** Naciśnij przycisk , wybierz menu **Zerowanie** i naciśnij [Enter].
- 3** Wybierz **Zerowanie czasu lampy** i naciśnij [Enter].



Pojawi się pytanie o wyzerowanie godzin lampy.

- 4** Wybierz **Tak** i naciśnij [Enter].
- 5** Naciśnij  lub , aby opuścić menu.

Do ręcznej regulacji zbieżności koloru (dopasowanie kolorów czerwonego i niebieskiego) na obrazie projekcji, można użyć funkcji Wyrównanie panelu. Piksele można regulować w poziomie i w pionie w przyrostach 0,125 piksela w zakresie  $\pm 3$  piksele.



- Regulować można wyłącznie zbieżność koloru czerwonego lub niebieskiego. Zielony to standardowy kolor panelu i nie można go regulować.
- Po wykonaniu regulacji Wyrównanie panelu, może się pogorszyć jakość obrazu.
- Obrazy dla pikseli wykraczających poza krawędź ekranu projekcji nie są wyświetlane.

**1** Naciśnij przycisk  na pilocie, wybierz menu **Zaawansow.**, a następnie naciśnij [Enter].

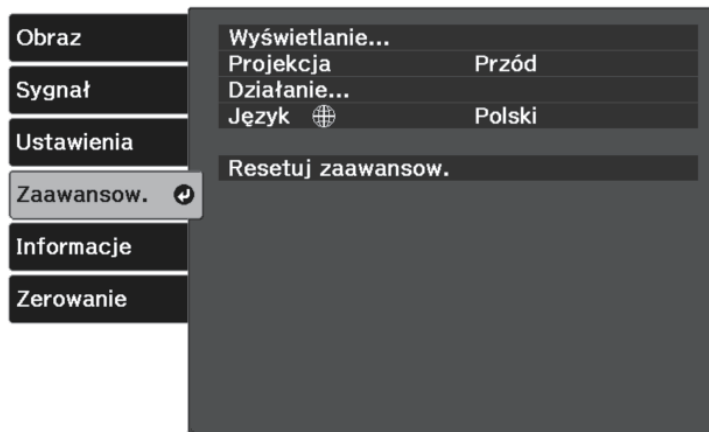

**2** Wybierz **Wyświetlanie > Wyrównanie panelu** i naciśnij [Enter].

**3** Wybierz **Wyrównanie panelu** i ustaw je na **Włączone**.

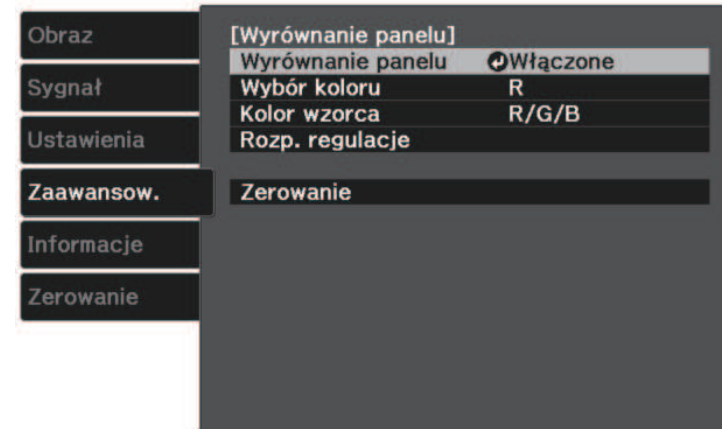

**4** Wybierz **Wybór koloru** i wybierz jedną z następujących opcji:

- **R** w celu regulacji zbieżności koloru czerwonego.
- **B** w celu regulacji zbieżności koloru niebieskiego.

**5** Wybierz **Kolor wzorca** i wybierz kolor siatki wyświetlanej podczas wykonywania regulacji. Dostępne kolory zależą od ustawienia **Wybór koloru**.

- **R/G/B** w celu wyświetlenia siatki w kolorze białym.
- **R/G** w celu wyświetlenia siatki w kolorze żółtym.
- **G/B** w celu wyświetlenia siatki w kolorze cyjan.

**6** Wybierz **Rozp. regulacje** i naciśnij [Enter].

**7** Wybierz jedną z poniższych opcji:

- Wybierz **Przesuń cały panel**, aby w tym samym czasie wyregulować cały panel i przejdź do następnej czynności.
- Wybierz **Wyreguluj cztery rogi**, aby wyregulować kolejno rogi panelu i przejdź do czynności 10.

- 8** Użyj przycisków strzałek na pilocie w celu regulacji wyrównania koloru, wybranego w opcji **Wybór koloru**, a następnie naciśnij [Enter].



Regulacja wpływa na linie siatki na całym ekranie.

- 9** Wybierz jedną z poniższych opcji:
- Wybierz **Wyreguluj cztery rogi** w celu dokładnego dopasowania swoich regulacji.
  - Wybierz **Wyjście**, aby zakończyć regulację.
- 10** Użyj przycisków strzałek na pilocie w celu regulacji wyrównania koloru rogu ekranu podświetlonego pomarańczową ramką, a następnie naciśnij [Enter].
- 11** Po zakończeniu regulacji każdego rogu ekranu, naciśnij [Enter].
- 12** Wybierz jedną z poniższych opcji:
- Jeżeli posiadany projektor wymaga dodatkowego wyrównania panelu, wybierz **Wybierz punkt przecięcia i go dostosuj**. Użyj przycisków strzałek na pilocie w celu podświetlenia rogu każdej, niewyrównanej ramki na ekranie, naciśnij [Enter], wykonaj wszelkie, niezbędne regulacje, a następnie ponownie naciśnij [Enter]. Powtórz tę czynność zgodnie z potrzebami dla innych punktów przecięcia.
  - Wybierz **Wyjście**, aby zakończyć regulację.
- 13** Aby zapisać zbieżność koloru w wyregulowanym obrazie projekcji, wybierz **Pamięć > Zapisz w pamięci**.

# Rozwiązywanie problemów

Sprawdź rozwiązania opisane w tych punktach w przypadku problemów z używaniem projektora.

## ► Tematy pokrewne

- "Problemy dotyczące projekcji" [str.94](#)
- "Stan wskaźnika projektora" [str.95](#)
- "Rozwiązywanie problemów z włączaniem zasilania i wyłączaniem zasilania projektora" [str.97](#)
- "Rozwiązywanie problemów z obrazem" [str.98](#)
- "Rozwiązywanie problemów z dźwiękiem" [str.101](#)
- "Rozwiązywanie problemów z działaniem pilota" [str.102](#)
- "Rozwiązywanie problemów z funkcją Łącze HDMI" [str.103](#)

Jeśli projektor nie działa prawidłowo, wyłącz go, odłącz, a następnie podłącz z powrotem i włącz.

Jeśli nie rozwiązuje to problemu, sprawdź następujące czynności:

- Problem mogą wskazywać wskaźniki na projektorze.
- Rozwiązania w tym podręczniku mogą pomóc w rozwiązaniu wielu problemów.

Jeśli żadne z tych rozwiązań nie pomoże, w celu uzyskania pomocy technicznej należy się skontaktować z firmą Epson.

Wskaźniki na projektorze wskazują stan projektora i informują o wystąpieniu problemu. Należy sprawdzić stan i kolor wskaźników, a następnie sprawdzić rozwiązanie w podanej tabeli.



Jeśli wskaźniki świecą według wzoru nie określonego w tabeli powyżej, wyłącz projektor, odłącz go, a następnie skontaktuj się z firmą Epson w celu uzyskania pomocy.

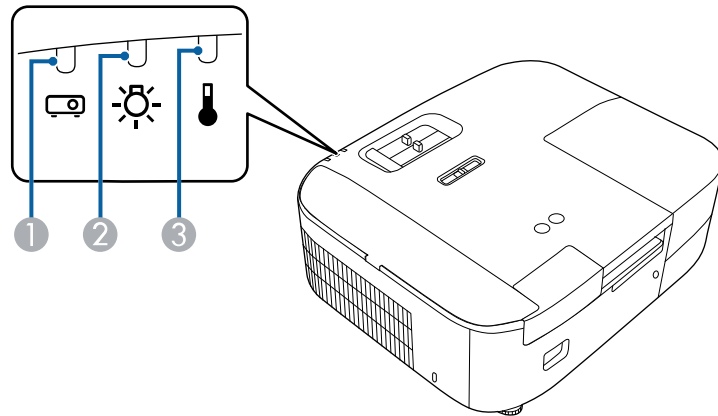

- 1 Wskaźnik stanu
- 2 Wskaźnik lampy
- 3 Wskaźnik Temp (temperatura)

## Stan projektora

Wskaźnik i stan	Problem i rozwiązania
Stan: Niebieskie światło Lampa: Wyłączony Temp: Wyłączony	Normalne działanie.

Wskaźnik i stan	Problem i rozwiązania
Stan: Migające niebieskie Lampa: Wyłączony Temp: Wyłączony	Rozgrzewanie, wyłączenie lub schładzanie. Podczas rozgrzewania, należy poczekać około 30 sekund na wyświetlenie obrazu. Podczas rozgrzewania, wyłączenia i schładzania, wszystkie przyciski są wyłączone.
Stan: Wyłączony Lampa: Wyłączony Temp: Wyłączony	Stan gotowości lub tryb uśpienia. Po naciśnięciu przycisku zasilania nastąpi uruchomienie projekcji.
Stan: Różne stany wskaźnika Lampa: Wyłączony Temp: Migające pomarańczowe	Projektor jest za gorący. <ul style="list-style-type: none"> <li>• Upewnij się, że otwory wentylacyjne i filtr powietrza nie są zatkane kurzem lub zasłonięte pobliskimi obiektami.</li> <li>• Oczyszczyć lub wymienić filtr powietrza.</li> <li>• Upewnij się, że temperatura otoczenia nie jest za wysoka.</li> </ul>
Stan: Wyłączony Lampa: Wyłączony Temp: Światło pomarańczowe	Projektor został przegrzany i wyłączony. Pozostaw projektor wyłączony na 5 minut w celu schłodzenia. <ul style="list-style-type: none"> <li>• Upewnij się, że otwory wentylacyjne i filtr powietrza nie są zatkane kurzem lub zasłonięte pobliskimi obiektami.</li> <li>• Upewnij się, że temperatura otoczenia nie jest za wysoka.</li> <li>• Oczyszczyć lub wymienić filtr powietrza.</li> <li>• Jeśli projektor działa na dużej wysokości, ustaw <b>Tryb dużej wysokości</b> na <b>Włączone</b> w menu projektora.                             <ul style="list-style-type: none"> <li>☛ <b>Zaawansow. &gt; Działanie &gt; Tryb dużej wysokości</b></li> </ul> </li> <li>• Jeśli problem nie ustępuje, odłącz projektor i skontaktuj się z firmą Epson w celu uzyskania pomocy.</li> </ul>

Wskaźnik i stan	Problem i rozwiązania
Stan: Wyłączony Lampa: Światło pomarańczowe Temp: Wyłączony	Problem z lampą. <ul style="list-style-type: none"> <li>• Sprawdź, czy lampa nie jest przepalona, rozbita lub nieprawidłowo zainstalowana. W razie potrzeby włóż lampę ponownie lub ją wymień.</li> <li>• Wyczyść filtr powietrza.</li> <li>• Jeśli projektor działa na dużej wysokości, ustaw <b>Tryb dużej wysokości</b> na <b>Włączone</b> w menu projektora.   <b>Zaawansow. &gt; Działanie &gt; Tryb dużej wysokości</b></li> <li>• Jeśli problem nie ustępuje, odłącz projektor i skontaktuj się z firmą Epson w celu uzyskania pomocy.</li> </ul> Problem z osłoną lampy. <ul style="list-style-type: none"> <li>• Sprawdź, czy lampa i jej osłona są bezpiecznie zamocowane. Lampa nie włączy się, jeśli lampa i jej osłona nie zostaną prawidłowo zainstalowane.</li> </ul>
Stan: Różne stany wskaźnika Lampa: Migające pomarańczowe Temp: Wyłączony	Lampę należy wkrótce wymienić, aby uniknąć uszkodzenia. Nie należy kontynuować używania projektora.
Stan: Wyłączony Lampa: Światło pomarańczowe Temp: Światło pomarańczowe	Wewnętrzny błąd projektora Wyłącz projektor, odłącz go i skontaktuj się z firmą Epson w celu uzyskania pomocy.

## » Tematy pokrewne

- "Ustawienia konfiguracji projektora - Menu Zaawansow." [str.76](#)
- "Wymiana filtra powietrza" [str.85](#)
- "Czyszczenie filtra powietrza i wlotowych otworów wentylacyjnych" [str.85](#)
- "Wymiana lampy" [str.87](#)



Jeśli projektor nie włącza się po naciśnięciu przycisku zasilania lub niespodziewanie wyłącza się, należy sprawdzić podane w tych sekcjach rozwiązania.

## » Tematy pokrewne

- "Rozwiązywanie problemów z zasilaniem projektora" [str.97](#)
- "Rozwiązywanie problemów z wyłączaniem projektora" [str.97](#)

## Rozwiązywanie problemów z zasilaniem projektora

Jeśli projektor nie włącza się po naciśnięciu przycisku zasilania, należy wypróbować następujące czynności, aż do rozwiązania problemu.

- 1** Sprawdź następujące elementy.
  - Jeśli jest używany pilot, należy sprawdzić baterie pilota.
  - Upewnij się, że przewód zasilający jest dokładnie podłączony do projektora i do działającego gniazda elektrycznego.
- 2** Odblokuj funkcję blokady z zastosowaniem następującej metody.
  - Aby zwolnić funkcję **Blokada rodzicielska**, przytrzymaj przycisk zasilania na panelu sterowania przez trzy sekundy.
- 3** Odłącz przewód i skontaktuj się z firmą Epson w celu uzyskania pomocy.

## » Tematy pokrewne

- "Używanie funkcji Blokada rodzicielska" [str.66](#)

## Rozwiązywanie problemów z wyłączaniem projektora

Jeśli projektor wyłącza się nieoczekiwanie, należy wypróbować następujące czynności, aż do rozwiązania problemu:

- 1** Projektory mogą, po okresie braku aktywności, przechodzić do trybu uśpienia. Wykonaj dowolne operacje w celu wybudzenia projektora. Aby wyłączyć tryb uśpienia, wybierz opcję **Wyłączone**, jako ustawienie **Tryb uśpienia**.

☛ **Zaawansow. > Działanie > Tryb uśpienia**

- 2** Gdy wskaźnik temp (temperatura) świeci pomarańczowym światłem, projektor przegrzał się i został wyłączony.



Wentylatory chłodzące mogą działać w stanie gotowości zależnie od ustawień projektora. Ponadto, jeśli projektor jest wybudzany ze stanu gotowości, wentylatory mogą powodować występowanie nieoczekiwanego hałasu. Nie oznacza to awarii.

## » Tematy pokrewne

- "Ustawienia konfiguracji projektora - Menu Zaawansow." [str.76](#)

W przypadku problemów z wyświetlanymi obrazami należy sprawdzić podane w tych sekcjach rozwiązania.

## » Tematy pokrewne

- "Rozwiązywanie problemów z brakującym obrazem" [str.98](#)
- "Regulacja obrazu, który nie jest prostokątny" [str.98](#)
- "Regulacja nieostrego lub zamazanego obrazu" [str.99](#)
- "Problemy ze stałym, częściowym obrazem" [str.99](#)
- "Regulacja obrazu z zakłóceniami i zniekształceniami statycznymi" [str.100](#)
- "Regulacja obrazu z nieprawidłową jasnością lub kolorami" [str.100](#)
- "Regulacja obrazu przekręconego górną w dół" [str.100](#)

## Rozwiązywanie problemów z brakującym obrazem

Jeśli obraz projekcji nie wyświetla się, należy wypróbować następujące czynności, aż do rozwiązania problemu:

### 1 Sprawdź stan projektora:

- Naciśnij przycisk  na pilocie, aby sprawdzić, czy obraz nie został tymczasowo wyłączony.
- Sprawdź wskaźnik stanu, aby potwierdzić, że stan działania projektora jest normalny.
- Naciśnij przycisk zasilania projektora w celu wybudzenia ze stanu gotowości lub z trybu uśpienia. Sprawdź także, czy podłączony komputer znajduje się w trybie uśpienia lub wyświetla obraz wygaszacza ekranu.

☛ Zaawansow. > Działanie > Tryb uśpienia

### 2 Sprawdź podłączenie kabli:

- Upewnij się, że wszystkie niezbędne kable zostały dokładnie podłączone oraz, że włączono zasilanie projektora.
- Podłącz źródło wideo bezpośrednio do projektora.
- Wymień kabel HDMI na krótszy.

### 3 Sprawdź stan źródła wideo:

- Podczas projekcji z odtwarzacza strumieni multimedialnych upewnij się, że jest zasilany z projektora, kablem USB zasilania.
- Włącz podłączony odtwarzacz strumieni multimedialnych lub źródło wideo i w razie potrzeby naciśnij przycisk odtwarzania, aby rozpocząć odtwarzanie wideo.
- Upewnij się, że podłączone urządzenia spełniają wymagania standardu HDMI CEC. Więcej informacji zawiera dostarczona z urządzeniem dokumentacja.
- Przy projekcji z laptopa upewnij się, że włączono wyświetlanie na monitorze zewnętrznym.

### 4 Sprawdź następujące elementy:

- Wyłącz projektor i podłączony odtwarzacz strumieni multimedialnych lub źródło wideo, a następnie włącz je z powrotem.
- Ponownie ustaw funkcję CEC dla podłączonego urządzenia i uruchom ponownie urządzenie.
- Upewnij się, że rozdzielczość wyświetlania komputera nie przekracza rozdzielczości projektora i ograniczeń częstotliwości. W razie potrzeby wybierz rozdzielczość wyświetlania dla komputera. (W celu uzyskania szczegółów sprawdź podręcznik komputera.)
- Umożliwia wyzerowanie wszystkich ustawień projektora i przywrócenie ich wartości domyślnych.

☛ Zerowanie > Zerowanie całkowite

## » Tematy pokrewne

- "Ustawienia konfiguracji projektora - Menu Zaawansow." [str.76](#)
- "Opcje resetowania projektora - Menu Zerowanie" [str.80](#)

## Regulacja obrazu, który nie jest prostokątny

Jeśli obraz projekcji nie jest dokładnie prostokątny, należy wypróbować następujące czynności, aż do rozwiązania problemu:

**1** Umieść projektor bezpośrednio z przodu, na środku ekranu, jeśli to możliwe prostopadłe do ekranu.

**2** Wyreguluj kształt obrazu z użyciem ustawień **Geometria obrazu**.

☛ **Ustawienia > Geometria obrazu > Geom. poz/pion**

☛ **Ustawienia > Geometria obrazu > Quick Corner**

## » Tematy pokrewne

- "Ustawienia funkcji projektora - Menu Ustawienia" [str.74](#)
- "Korekcja kształtu obrazu suwakiem Geometria obrazu w poziomie" [str.38](#)
- "Korekcja kształtu obrazu przyciskiem geometrii obrazu" [str.39](#)
- "Korekcja kształtu obrazu z funkcją Quick Corner" [str.40](#)

## Regulacja nieostrego lub zamazanego obrazu

Jeśli obraz projekcji jest nieostry lub zamazany, należy wypróbować następujące czynności, aż do rozwiązania problemu:

**1** Wyreguluj ostrość obrazu z wykorzystaniem suwaka ostrzenia.

**2** Sprawdź następujące elementy:

- Ustaw projektor wystarczająco blisko ekranu.
- Ustaw projektor w taki sposób, aby nie był zbyt duży kąt regulacji geometrii obrazu, co mogłoby spowodować zniekształcenia obrazu.

**3** Oczyszczyć obiektyw projektora.



Aby uniknąć kondensacji na obiektywie po przyniesieniu projektora z zimnego miejsca, przed użyciem należy poczekać na rozgrzanie projektora do temperatury pokojowej.

**4** Wyreguluj ustawienie **Ostrość** w menu **Obraz**, aby poprawić jakość obrazu.

☛ **Obraz > Szczeg. ustawienia > Ostrość**

**5** Podczas projekcji z komputera, użyj niższej rozdzielczości, dopasowanej do naturalnej rozdzielczości projektora.

## » Tematy pokrewne

- "Ustawienia jakości obrazu - Menu Obraz" [str.70](#)
- "Ustawianie ostrości obrazu przy użyciu suwaka ostrości" [str.43](#)
- "Czyszczenie obiektywu" [str.83](#)

## Problemy ze stałym, częściowym obrazem

Jeśli wyświetla się tylko częściowy obraz komputera, należy wypróbować następujące czynności, aż do rozwiązania problemu:

**1** Dostosuj rozmiar obrazu projekcji z użyciem suwaka powiększenia na projektorze.

**2** Upewnij się, że wybrany został prawidłowy tryb projekcji. Można to wybrać za pomocą ustawienia **Projekcja** w menu **Zaawansow.** projektora.

**3** Sprawdź ustawienia wyświetlacza komputera, aby wyłączyć dwa wyświetlacze i ustawić rozdzielczość w zakresie ograniczeń projektora. (W celu uzyskania szczegółów sprawdź podręcznik komputera.)

## » Tematy pokrewne

- "Ustawienia konfiguracji projektora - Menu Zaawansow." [str.76](#)

## Regulacja obrazu z zakłóceniami i zniekształceniami statycznymi

Jeśli na wyświetlanym obrazie występują zakłócenia elektroniczne (szумы) lub zniekształcenia statyczne, należy wypróbować następujące czynności, aż do rozwiązania problemu.

- 1** Należy sprawdzić kable łączące źródło wideo z projektorem. Powinny być:
  - Oddzielone od przewodu zasilającego w celu zabezpieczenia przed zakłóceniami
  - Dokładnie podłączone na obu końcach
  - Nie podłączony przedłużacz
- 2** Po wyregulowaniu kształtu obrazu z wykorzystaniem elementów sterowania projektora spróbuj zmniejszyć ustawienie **Ostrość** w menu **Obraz** projektora, aby poprawić jakość obrazu.  
☛ **Obraz > Szczeg. ustawienia > Ostrość**
- 3** Po podłączeniu przedłużacza, spróbuj uruchomić projekcję bez niego, aby sprawdzić, czy powoduje zakłócenia sygnału.
- 4** Wybierz rozdzielczość wideo komputera i częstotliwość odświeżania zgodną z projektorem.

### » Tematy pokrewne

- "Ustawienia jakości obrazu - Menu Obraz" [str.70](#)

## Regulacja obrazu z nieprawidłową jasnością lub kolorami

Jeśli obraz projekcji jest za ciemny lub za jasny albo są nieprawidłowe kolory, należy wypróbować następujące czynności, aż do rozwiązania problemu:

- 1** Wypróbuj różne tryby koloru dla obrazu i otoczenia, wybierając ustawienie **Tryb koloru** w menu **Obraz** projektora.
- 2** Sprawdź ustawienia źródła wideo.
- 3** Wyreguluj dostępne ustawienia w menu projektora **Obraz**, dla bieżącego źródła wejścia, takiego jak **Jasność**, **Kontrast**, **Odcień** i **Nasycenie koloru**.  
☛ **Obraz > Szczeg. ustawienia**
- 4** Upewnij się, że wybrano prawidłowe ustawienie **Zakres wideo** w menu **Sygnał** projektora, jeśli jest dostępne dla używanego źródła obrazu.  
☛ **Sygnał > Zaawansowane > Zakres wideo**
- 5** Upewnij się, że wszystkie kable są dokładnie podłączone do projektora i do urządzenia wideo. Jeśli podłączone zostały dłuższe kable, spróbuj podłączyć krótsze kable.
- 6** Ustaw projektor wystarczająco blisko ekranu.

### » Tematy pokrewne

- "Ustawienia jakości obrazu - Menu Obraz" [str.70](#)

## Regulacja obrazu przekręconego górną w dół



Jeśli obraz projekcji jest przekręcony górną w dół, należy wybrać prawidłowy tryb projekcji.

☛ **Zaawansow. > Projekcja**

### » Tematy pokrewne

- "Ustawienia konfiguracji projektora - Menu Zaawansow." [str.76](#)

Przy braku dźwięku lub, gdy dźwięk jest za cichy, należy wypróbować następujące czynności, aż do rozwiązania problemu:



- 1** Wyreguluj ustawienia głośności projektora przyciskiem  lub  na pilocie.



Jeśli głośność dla odtwarzacza strumieni multimedialnych została ustawiona z użyciem pilota odtwarzacza strumieni multimedialnych, można być potrzebne ponowne ustawienie głośności.

- 2** Sprawdź połączenia kablowe między projektorem a źródłem wideo.

- 3** Sprawdź następujące ustawienia na projektorze:

- Naciśnij przycisk  na pilocie, aby wznowić wideo i audio, jeśli zostały tymczasowo zatrzymane.
- Naciśnij przycisk  na pilocie w celu wyłączenia wyciszenia audio, jeżeli zostało wyciszone.

- 4** Sprawdź następujące ustawienia na urządzeniu wideo:

- Sprawdź odtwarzacz strumieni multimedialnych lub źródło wideo, aby się upewnić, że głośność została zwiększona oraz że wyjście audio zostało ustawione na prawidłowe źródło.
- Ustaw połączone urządzenie na wyjście PCM.
- Po podłączeniu projektora do komputera Mac kablem HDMI, upewnij się, że twój komputer Mac obsługuje audio przez port HDMI.

## » Tematy pokrewne

- "Ustawienia funkcji projektora - Menu Ustawienia" [str.74](#)

Jeśli projektor nie reaguje na polecenia pilota, należy wypróbować następujące czynności, aż do rozwiązania problemu:



Po zgubieniu pilota można zamówić inny w firmie Epson.

- 1** Sprawdź, czy baterie pilota są prawidłowo włożone i naładowane. W razie potrzeby wymień baterie.
- 2** Sprawdź, czy nie jest zablokowany przycisk pilota, co może spowodować przejście do trybu uśpienia. Zwolnij przycisk, aby wybudzić pilota.
- 3** Upewnij się, że pilot jest używany we właściwym zakresie kątów odbioru i zakresie odległości od projektora.
- 4** Upewnij się, że projektor nie jest w trakcie rozgrzewania lub wyłączania.
- 5** Silne światło jarzeniowe, bezpośrednie światło słoneczne lub sygnały podczerwieni innego urządzenia mogą zakłócać odbiorniki projektora. Przyciemnij światła lub odsuń projektor z dala od promieni słońca lub od zakłócającego urządzenia.

## » Tematy pokrewne

- "Obsługa pilotem" [str.25](#)

Jeśli nie można używać podłączonych urządzeń z użyciem funkcji Łącze HDMI, należy wypróbować następujące czynności, aż do rozwiązania problemu:

- 1** Upewnij się, że kable spełniają wymagania standardu HDMI CEC.
- 2** Upewnij się, że podłączone urządzenia spełniają wymagania standardu HDMI CEC. Więcej informacji zawiera dostarczona z urządzeniem dokumentacja.
- 3** Sprawdź, czy to urządzenie jest dostępne na liście **Poł. urządzenia**.  
Jeśli urządzenie nie pokazuje się na liście **Poł. urządzenia**, nie spełnia wymagań standardów HDMI CEC. Podłączenie innego urządzenia.  
☛ **Ustawienia > Łącze HDMI > Poł. urządzenia**
- 4** Sprawdź, czy wszystkie kable wymagane dla Łącze HDMI, są starannie podłączone.
- 5** Upewnij się, że podłączone urządzenia są włączone i znajdują się w trybie gotowości. Więcej informacji zawiera dostarczona z urządzeniem dokumentacja.
- 6** Po podłączeniu nowego urządzenia lub po zmianie połączenia, ponownie ustaw funkcję CEC dla podłączonego urządzenia i ponownie uruchom urządzenie.

## » Tematy pokrewne

- "Ustawienia funkcji projektora - Menu Ustawienia" [str.74](#)

# Dodatek

W tych częściach znajdują się dane techniczne i ważne uwagi dotyczące produktu.

## ► Tematy pokrewne

- "Akcesoria opcjonalne i części zamienne" [str.105](#)
- "Rozmiar ekranu i odległość projekcji" [str.106](#)
- "Obsługiwane rozdzielczości wyświetlanego obrazu" [str.108](#)
- "Dane techniczne projektora" [str.109](#)
- "Wymiary zewnętrzne" [str.111](#)
- "Etykiety ostrzegawcze" [str.112](#)
- "Lista symboli bezpieczeństwa i instrukcji" [str.113](#)
- "Słownik" [str.115](#)
- "Uwagi" [str.117](#)



Dostępne są następujące akcesoria opcjonalne i części zamienne. Zakupów należy dokonywać zgodnie z aktualnym zapotrzebowaniem.

Następująca lista akcesoriów opcjonalnych i części zamiennych obowiązuje od: marzec 2022.

Dane dotyczące akcesoriów mogą zostać zmienione bez wcześniejszego powiadomienia, a dostępność zależy od kraju zakupienia.

## » Tematy pokrewne

- "Elementy montażowe" [str.105](#)
- "Urządzenia zewnętrzne" [str.105](#)
- "Części zamienne" [str.105](#)

## Elementy montażowe

### Wspornik sufitowy ELPMB23

Używany do instalacji projektora pod sufitem.

### Zestaw linki zabezpieczenia ELPWR01

Używany do mocowania projektora do wspornika montażowego, aby zapobiec upadkowi projektora.

### Rurka sufitowa (450 mm) ELPFP13

### Rurka sufitowa (700 mm) ELPFP14

Używana podczas montażu projektora pod wysokim sufitem.



Podczas zawieszania projektora pod sufitem wymagane jest wykonanie specjalnej ekspertyzy. W celu uzyskania pomocy skontaktuj się z firmą Epson.

## Urządzenia zewnętrzne

### Odtwarzacz strumieni multimedialnych ELPAP12

Używane do oglądania treści online odtwarzacza strumieni multimedialnych.

## Części zamienne

### Moduł lampy ELPLP97

Użyj lampy zamiennej do zużytych lamp.

### Filtr powietrza ELPAF54

Użyj jako filtra zamiennego do zużytych filtrów powietrza.

Sprawdź tabelę, aby określić odległość projektora od ekranu zależnie od rozmiaru obrazu projekcji.

Maksymalne wartości regulacji przesunięcia obiektywu są pokazane w następującej tabeli.

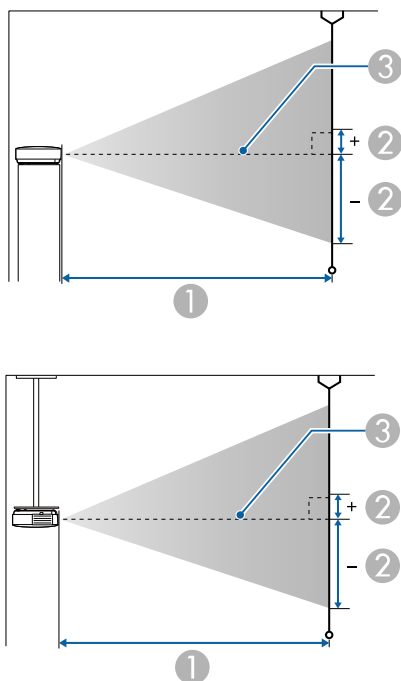

- ① Odległość projekcji (cm)
- ② Odległość od środka obiektywu do podstawy ekranu (Zależy to od ustawienia przesuwania obiektywu w pionie) (cm)
- ③ Środek obiektywu

Rozmiar ekranu 16:9		①	②
		Minimalny (Szerokokątny) do maksymalnego (Tele)	Przesunięcie obiektywu w pionie (Z dołu w górę)
40"	89 × 50	115 - 189	-55 - 5
60"	133 × 75	175 - 285	-83 - 8
80"	177 × 100	234 - 381	-110 - 11
100"	221 × 125	294 - 477	-138 - 14
120"	266 × 149	353 - 573	-166 - 16
150"	332 × 187	443 - 718	-207 - 20
200"	443 × 249	591 - 958	-276 - 27
300"	664 × 374	888 - 1439	-414 - 41
400"	886 × 498	1186 - 1919	-552 - 54
500"	1107 × 623	1483 - 2400	-690 - 68

Rozmiar ekranu 4:3		①	②
		Minimalny (Szerokokątny) do maksymalnego (Tele)	Przesunięcie obiektywu w pionie (Z dołu w górę)
33"	67 × 50	117 - 191	-56 - 5
40"	81 × 61	142 - 232	-68 - 7
60"	122 × 91	215 - 350	-101 - 10
80"	163 × 122	288 - 467	-135 - 13
100"	203 × 152	360 - 585	-169 - 17
120"	244 × 183	433 - 703	-203 - 20
150"	305 × 229	542 - 879	-253 - 25
200"	406 × 305	724 - 1173	-338 - 33
300"	610 × 457	1088 - 1761	-507 - 50
400"	813 × 610	1452 - 2349	-676 - 66
408"	829 × 622	1481 - 2396	-689 - 67

Rozmiar ekranu 16:10		①	②
		Minimalny (Szerokokątny) do maksymalnego (Tele)	Przesunięcie obiektywu w pionie (Z dołu w górę)
37"	80 × 50	116 - 189	-55 - 5
40"	86 × 54	125 - 205	-60 - 6
60"	129 × 81	189 - 308	-90 - 9
80"	172 × 108	254 - 412	-119 - 12
100"	215 × 135	318 - 516	-149 - 15
120"	258 × 162	382 - 620	-179 - 18
150"	323 × 202	479 - 776	-224 - 22
200"	431 × 269	639 - 1036	-298 - 29
300"	646 × 404	961 - 1555	-448 - 44
400"	862 × 538	1282 - 2075	-597 - 58
462"	995 × 622	1483 - 2399	-690 - 68

Szczegółowe informacje o zgodnych częstotliwościach odświeżania i rozdzielczościach dla każdego zgodnego formatu wyświetlania wideo znajdują się w *Supplemental A/V Support Specification*.

» **Tematy pokrewne**

- "Pobieranie najnowszej wersji dokumentów" [str.7](#)

Nazwa produktu	EH-TW6150
Wymiary	333 (S) × 123 (W) × 275 (G) mm (bez części podniesionej)
Rozmiar panelu LCD	Szerokość 0,61"
Sposób wyświetlania	Polisilikonowa aktywna matryca TFT
Rozdzielczość	2 073 600 pikseli * Full HD (1920 (W) × 1080 (H) punktów) × 3
Regulacja ostrości	Ręczna
Regulacja powiększenia	1 do 1,62 (Powiększenie optyczne)
Lampa	Lampa UHE, 200 W, nr modelu: ELPLP97
Żywotność lampy	Gdy <b>Moc światła</b> w menu <b>Obraz</b> jest ustawiona na: <b>Wysoka:</b> do 4500 godzin <b>Standard:</b> do 4500 godzin <b>ECO:</b> do 7500 godzin
Maks. wyjście audio	10 W
Głośnik	1
Zasilanie	Prąd przemienny 100-240 V ±10% 50/60 Hz 3,2 - 1,5 A
Znamionowe zużycie energii (Obszar 100 do 120 V)	Gdy <b>Moc światła</b> w menu <b>Obraz</b> jest ustawiona na: <b>Wysoka:</b> 316 W <b>Standard:</b> 280 W <b>ECO:</b> 242 W
Znamionowe zużycie energii (Obszar 220 do 240 V)	Gdy <b>Moc światła</b> w menu <b>Obraz</b> jest ustawiona na: <b>Wysoka:</b> 301 W <b>Standard:</b> 268 W <b>ECO:</b> 231 W
Zużycie energii w trybie gotowości	0,3 W
Działanie w trybie Wysokość	Wysokość od 0 do 3048 m n.p.m.

Temperatura podczas pracy **	Wysokość nad poziomem morza 0 do 2286 m: +5 do +35°C (wilgotność 20 do 80%, bez kondensacji) Wysokość nad poziomem morza 2287 do 3048 m: +5 do +30°C (Wilgotność 20 do 80%, bez kondensacji)
Temperatura przechowywania	-10 do +60°C (Wilgotność 10 do 90%, bez kondensacji)
Masa	Około 4,0 kg

\* Technologia przełączania pikseli osiąga rozdzielczość ekranu 4K.

\*\* Jasność lampy jest automatycznie obniżana, przy zbyt wysokiej temperaturze otoczenia. (Około 35°C na wysokości n.p.m. od 0 do 2286 m i około 30°C na wysokości n.p.m. od 2287 do 3048 m; jednak zależy to od otoczenia.)

## Kąt nachylenia

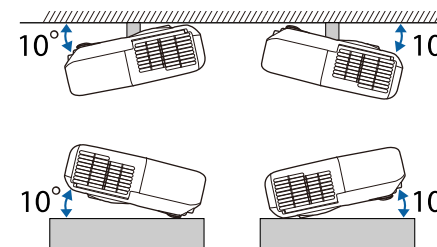

Jeśli projektor jest używany przy nachyleniu pod kątem większym niż 10°, może on zostać uszkodzony i spowodować wypadek.

## » Tematy pokrewne

- "Specyfikacja złączy" [str.109](#)

## Specyfikacja złączy

Gniazdo Audio Out	Wtyk mini stereo
-------------------	------------------

Gniazdo HDMI1 (ARC)	HDMI
Gniazdo HDMI2	HDMI
Port USB-A (5V---2.0A)	Złącze USB (Typ A)
Gniazdo Service	Złącze USB (Mini B)



Gniazdo USB-A i Service obsługuje USB 2.0. Jednak, gniazda USB nie gwarantują współpracy ze wszystkimi urządzeniami z obsługą USB.

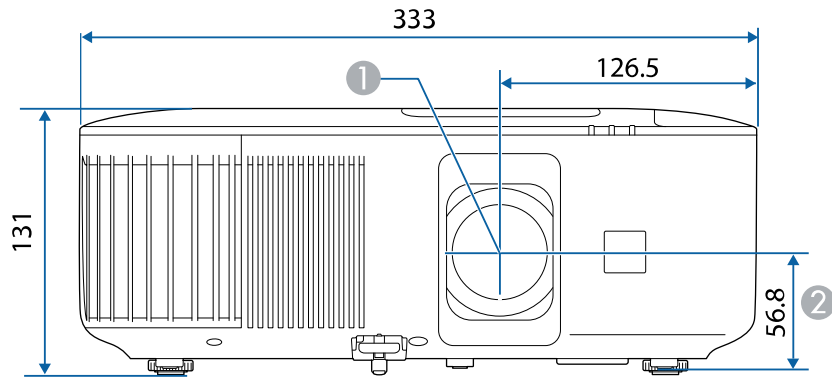

1 Środek obiektywu

2 Odległość od środka obiektywu do punktu mocowania wspornika

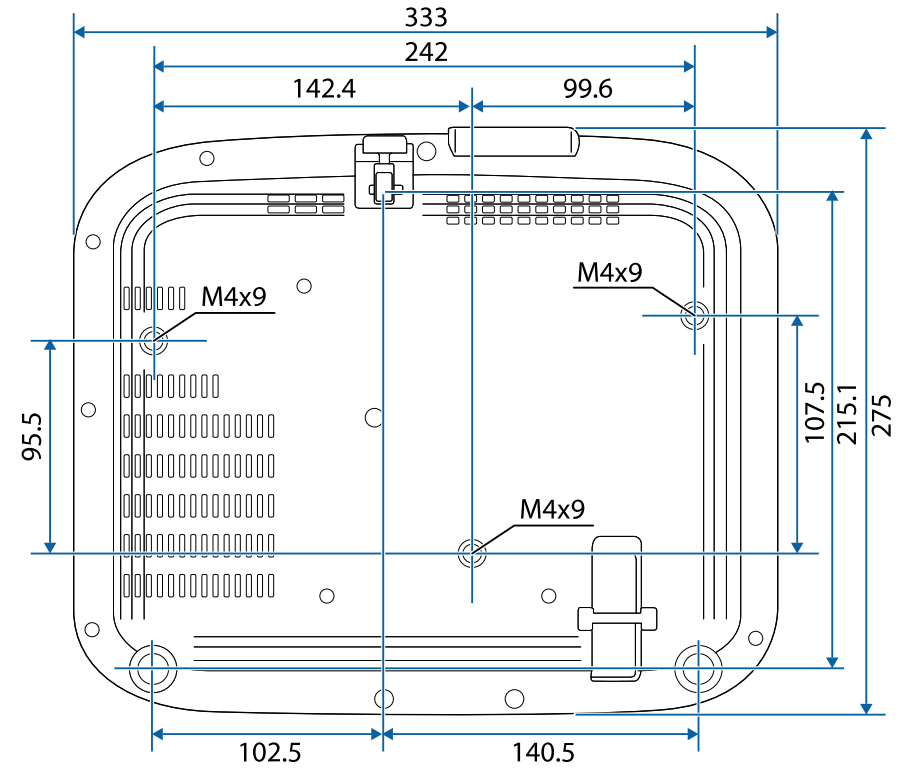



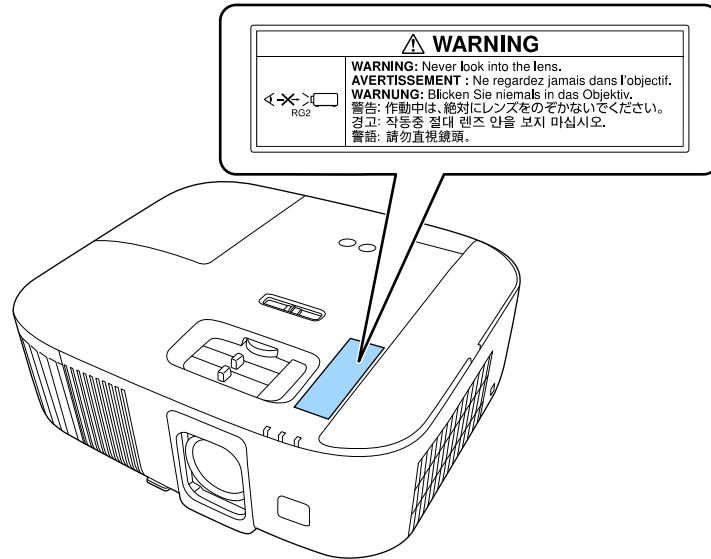



Ten produkt jest dostarczany z etykietami ostrzegawczymi.

















Jak przy każdym źródle jasnego światła, nie należy patrzeć w strumień światła,  
RG2 IEC/EN 62471-5:2015.





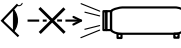

Następująca tabela zawiera opis symboli bezpieczeństwa na etykiecie urządzenia.

No.	Znak symbolu	Zatwierdzone standardy	Opis
1		IEC60417 No. 5007	"WŁĄCZENIE" (zasilanie) Wskazuje podłączenie do zasilania.
2		IEC60417 No. 5008	"WYŁĄCZENIE" (zasilanie) Wskazuje odłączenie od zasilania.
3		IEC60417 No. 5009	Czuwanie Do identyfikacji przełącznika lub pozycji przełącznika, poprzez użycie którego część urządzenia jest włączana w celu wprowadzenia go do stanu czuwania.
4		ISO7000 No. 0434B, IEC3864-B3.1	Przestroga Do identyfikacji ogólnych ostrzeżeń podczas używania produktu.
5		IEC60417 No. 5041	Ostrzeżenie, gorąca powierzchnia Wskazanie, że zaznaczony element może być gorący i nie należy go dotykać bez zachowania ostrożności.
6		IEC60417 No. 6042 ISO3864-B3.6	Przestroga, niebezpieczeństwo porażenia prądem elektrycznym Do identyfikacji urządzenia, które może spowodować niebezpieczeństwo porażenia prądem elektrycznym.
7		IEC60417 No. 5957	Wyłącznie do używania wewnątrz pomieszczeń Do identyfikacji urządzeń elektrycznych przeznaczonych do użytku wewnątrz pomieszczeń.

No.	Znak symbolu	Zatwierdzone standardy	Opis
8		IEC60417 No. 5926	Biegunowość złącza zasilania prądu stałego Do identyfikacji złączy plus i minus (bieguny) w części urządzenia do którego może być podłączone zasilanie prądem stałym.
9		—	Taki sam jak No. 8.
10		IEC60417 No. 5001B	Bateria, ogólne W urządzeniu zasilania bateryjnego. Do identyfikacji na przykład pokryw wewnątrz baterii lub złączy.
11		IEC60417 No. 5002	Lokalizacja cel Do identyfikacji uchwytu baterii i do identyfikacji lokalizacji cel wewnątrz uchwytu baterii.
12		—	Taki sam jak No. 11.
13		IEC60417 No. 5019	Uziemienie ochronne Do identyfikacji dowolnych złączy przeznaczonych do połączenia z zewnętrznym przewodem w celu zabezpieczenia przez porażeniem prądem elektrycznym w przypadku awarii lub złącza ochronnej elektrody uziemienia.
14		IEC60417 No. 5017	Uziemienie Do identyfikacji złącza uziemienia w sytuacjach, gdy nie jest jednoznacznie wymagany symbol No. 13.

No.	Znak symbolu	Zatwierdzone standardy	Opis
15		IEC60417 No. 5032	Prąd przemienny Do wskazania na tabliczce znamionowej, że urządzenie może być zasilane wyłącznie prądem przemiennym; do identyfikacji odpowiednich złączy.
16		IEC60417 No. 5031	Prąd stały Do wskazania na tabliczce znamionowej, że urządzenie może być zasilane wyłącznie prądem stałym; do identyfikacji odpowiednich złączy.
17		IEC60417 No. 5172	Urządzenie klasy II Do identyfikacji urządzenia spełniającego wymagania dotyczące bezpieczeństwa, określone dla urządzeń klasy II, zgodnie z IEC 61140.
18		ISO 3864	Ogólny zakaz Do identyfikacji zakazanych działań lub operacji.
19		ISO 3864	Zakaz dotykania Do wskazania obrażeń, które mogą wystąpić po dotknięciu określonej części urządzenia.
20		—	Nigdy nie wolno zaglądać w obiektyw włączonego projektora.
21		—	Do wskazania, że nie można umieszczać niczego na projektorze.
22		ISO3864 IEC60825-1	Przeostrożenie, promieniowanie laserowe Do wskazania, że urządzenie generuje promieniowanie laserowe.

No.	Znak symbolu	Zatwierdzone standardy	Opis
23		ISO 3864	Zakaz demontażu Do wskazania niebezpieczeństwa odniesienia obrażeń podczas demontażu urządzenia, takich jak porażenie prądem elektrycznym.
24		IEC60417 No. 5266	Stan gotowości, częściowy stan gotowości Do wskazywania, że część sprzętu znajduje się w stanie gotowości.
25		ISO3864 IEC60417 No. 5057	Przeostrożenie, ruchome części Informuje, że należy zachować dystans od ruchomych części, zgodnie ze standardami bezpieczeństwa.
26		IEC60417 No. 6056	Ostrzeżenie (Ruchome łopatki wentylatora) Ze względów bezpieczeństwa, należy zawsze zachować dystans od poruszających się łopatek wentylatora.
27		IEC60417 No. 6043	Ostrzeżenie (Ostre krawędzie) Do wskazywania ostrych krawędzi, których nie należy dotykać.
28		—	Do wskazywania, że podczas projekcji nie należy zaglądać w obiektyw.
29		ISO7010 No. W027 ISO 3864	Ostrzeżenie, promieniowanie optyczne (takie jak UV, promieniowanie widoczne, podczerwień) W pobliżu promieniowania optycznego należy uważać, aby uniknąć obrażeń oczu i skóry.
30		IEC60417 No. 5109	Nie należy używać w obszarach zamieszkałych. Aby zidentyfikować urządzenie elektryczne, które nie nadaje się do używania w obszarze zamieszkałym.

W tej sekcji objaśniono w skrócie trudniejsze terminy, które nie zostały wyjaśnione w tekście tego podręcznika. Aby uzyskać więcej szczegółów, należy skorzystać z ogólnie dostępnej literatury na dany temat.

Współczynnik kształtu obrazu	Proporcja pomiędzy wysokością a szerokością obrazu. Ekran o współczynniku 16:9 (poz:pion), np. ekrany HDTV są nazywane ekranami panoramicznymi. Współczynnik wyświetlacza telewizora SDTV oraz typowego komputera wynosi 4:3.
Kontrast	Względna jasność jasnych i ciemnych obszarów obrazu może być podwyższona lub obniżona, aby tekst i grafika były bardziej widoczne lub bardziej gładkie. Regulacja tej szczególnej cechy obrazu nazywa się regulacją kontrastu.
DHCP	Akronim od protokołu dynamicznego konfigurowania węzłów - protokół ten automatycznie przydziela adres IP dla podłączonego do sieci urządzenia.
Adres bramy	Jest to serwer (router) służący do komunikacji przez sieć (podsieć), podzieloną zgodnie z maską podsieci.
HDCP	HDCP to akronim od High-bandwidth Digital Content Protection. HDCP zapobiega nielegalnemu kopiowaniu i zapewnia ochronę praw autorskich za pomocą szyfrowania danych cyfrowych przesyłanych przez złącza DVI i HDMI. Ponieważ port HDMI w tym projektorze obsługuje HDCP, może wyświetlać obrazy cyfrowe zabezpieczone technologią HDCP. Jednak projektor ten może nie wyświetlać obrazów zabezpieczonych za pomocą zaktualizowanych lub zmodyfikowanych wersji szyfrowania HDCP.
HDMI	HDMI jest akronimem od angielskiego terminu High Definition Multimedia Interface. HDMI to standard wykorzystywany przede wszystkim w elektronicznym sprzęcie cyfrowym oraz w komputerach. Jest to standard służący do cyfrowego przesyłania obrazów w jakości HD oraz dźwięków wielokanałowych. Brak kompresji sygnału cyfrowego umożliwia przesyłanie obrazów w najwyższej jakości. Pozwala również na szyfrowanie sygnału cyfrowego.

HDTV	Skrót od nazwy High-Definition Television, czyli telewizja wysokiej rozdzielczości, która spełnia następujące kryteria: <ul style="list-style-type: none"> <li>• Pionowa rozdzielczość minimum 720p lub 1080i (p = Progresywne, i = Przeplot)</li> <li>• Ekran ze współczynnikiem kształtu 16:9</li> </ul>
Przeplot	Przesyła informacje potrzebne do utworzenia jednego ekranu wysyłając co drugą linię, zaczynając od góry obrazu, kierując się ku dołowi. Prawdopodobieństwo migotania obrazów jest większe, ponieważ jedna klatka jest wyświetlana co drugą linię.
Adres IP	Numer identyfikujący komputer podłączony do sieci.
Progresywne	Wyświetla informacje, aby tworzyć jeden obraz na raz, wyświetlając obraz na jednej klatce. Mimo że liczba linii skanowania jest taka sama, ilość migotań na obrazach zmniejsza się, ponieważ ilość informacji została podwojona w porównaniu do systemu z przeplotem.
Częst. odświeżania	Świejące elementy wyświetlacza mają taką samą jasność i kolor przez bardzo krótki czas. Z tego powodu obraz musi być skanowany wiele razy na sekundę, aby odświeżyć świecący element. Liczba odświeżeń na sekundę nazywa się częstotliwością odświeżania i jest wyrażana w hercach (Hz).
SDTV	Akronim od Standard Definition Television, czyli telewizja standardowa, która nie spełnia parametrów HDTV - telewizji wysokiej rozdzielczości.
SSID	SSID to dane identyfikacji do połączenia z innym urządzeniem w bezprzewodowej sieci LAN. Komunikacja bezprzewodowa jest możliwa pomiędzy urządzeniami z tym samym SSID.
Maska podsieci	Jest to wartość numeryczna, która definiuje liczbę bitów używanych przez adres sieciowych w podziale sieci (podsieć) z adresu IP.
SVGA	Standardowy rozmiar ekranu o rozdzielczości 800 (w poziomie) x 600 (w pionie) pikseli.
SXGA	Standardowy rozmiar ekranu o rozdzielczości 1280 (w poziomie) x 1024 (w pionie) pikseli.

Synchronizacja	<p>Sygnaly otrzymywane z komputera mają określoną częstotliwość.</p> <p>Jeśli częstotliwość projektora nie jest zgodna z tą częstotliwością, powstały obraz ma złą jakość.</p> <p>Proces dopasowywania faz tych sygnałów (względnej pozycji grzbietów i dolin w sygnale) nazywa się synchronizacją.</p> <p>Jeśli sygnały nie są zsynchronizowane, na obrazie będzie widoczne migotanie, nieostrość i poziome zakłócenia.</p>
VGA	Standardowy rozmiar ekranu o rozdzielczości 640 (w poziomie) × 480 (w pionie) pikseli.
XGA	Standardowy rozmiar ekranu o rozdzielczości 1024 (w poziomie) × 768 (w pionie) pikseli.
WXGA	Standardowy rozmiar ekranu o rozdzielczości 1280 (w poziomie) × 800 (w pionie) pikseli.

Niżej wymienione punkty zawierają ważne uwagi dotyczące projektora.

» **Tematy pokrewne**

- "Utylizacja projektora" [str.117](#)
- "Indication of the manufacturer and the importer in accordance with requirements of EU directive" [str.117](#)
- "Indication of the manufacturer and the importer in accordance with requirements of United Kingdom directive" [str.117](#)
- "Ograniczenia dotyczące korzystania z produktu" [str.117](#)
- "Obsługiwane systemy operacyjne" [str.118](#)
- "Znaki towarowe" [str.118](#)
- "Informacje dotyczące praw autorskich" [str.118](#)
- "Prawa autorskie" [str.119](#)

## Utylizacja projektora

### Projektor

Przed użyciem projektora należy wyjąć z projektora lampę. Należy sprawdzić lokalne prawo i przepisy dotyczące usuwania lub recyklingu. Nie należy go umieszczać w koszu ze zwykłymi odpadami.

### Lampa projektora

Lampa w tym produkcie zawiera rtęć (Hg). Należy sprawdzić lokalne prawo i przepisy dotyczące usuwania lub recyklingu. Nie należy go umieszczać w koszu ze zwykłymi odpadami.

## Indication of the manufacturer and the importer in accordance with requirements of EU directive

Manufacturer: SEIKO EPSON CORPORATION  
Address: 3-5, Owa 3-chome, Suwa-shi, Nagano-ken 392-8502 Japan  
Telephone: 81-266-52-3131  
<http://www.epson.com/>

Importer: EPSON EUROPE B.V.  
Address: Atlas Arena, Asia Building, Hoogoorddreef 5,1101 BA Amsterdam  
Zuidoost  
The Netherlands  
Telephone: 31-20-314-5000  
<http://www.epson.eu/>

## Indication of the manufacturer and the importer in accordance with requirements of United Kingdom directive

Manufacturer: SEIKO EPSON CORPORATION  
Address: 3-5, Owa 3-chome, Suwa-shi, Nagano-ken 392-8502 Japan  
Telephone: 81-266-52-3131  
<http://www.epson.com/>

Importer: Epson (UK) Ltd.  
Address: Westside, London Road, Hemel Hempstead, Hertfordshire, HP3 9TD,  
United Kingdom  
<http://www.epson.co.uk>

## Ograniczenia dotyczące korzystania z produktu

Jeżeli ten produkt jest używany w zastosowaniach wymagających wysokiego poziomu niezawodności i bezpieczeństwa, takich jak urządzenia transportowe związane z transportem lotniczym, kolejowym, morskim i samochodowym; urządzenia zapobiegające klęskom żywiołowym; różne urządzenia zabezpieczające; urządzenia funkcjonalne i precyzyjne, należy rozważyć wykorzystanie w projekcie systemu rozwiązań odpornych na awarie oraz elementów nadmiarowych w celu zapewnienia bezpieczeństwa i całkowitej niezawodności systemu. Ponieważ ten produkt nie jest przeznaczony do zastosowań wymagających bardzo wysokiego poziomu niezawodności i

bezpieczeństwa, takich jak sprzęt lotniczy, kluczowy sprzęt komunikacyjny, sprzęt kontrolny urządzeń jądrowych oraz sprzęt medyczny związany z bezpośrednią opieką medyczną, po dokładnym zapoznaniu się z produktem należy samodzielnie ocenić jego przydatność do konkretnego zastosowania.

---

## Obsługiwane systemy operacyjne

- System operacyjny Microsoft® Windows® 8.1
- System operacyjny Microsoft® Windows® 10
- System operacyjny Microsoft® Windows® 11

Wymienione powyżej systemy operacyjne w tej instrukcji są określane jako: „Windows 8.1”, „Windows 10” oraz „Windows 11”. Ponadto, w odniesieniu do nich używana jest ogólna nazwa „Windows”.

- macOS 10.13.x
- macOS 10.14.x
- macOS 10.15.x
- macOS 11.0.x
- macOS 12.0.x

W tym podręczniku w odniesieniu do wszystkich wymienionych powyżej systemów operacyjnych, używana jest ogólna nazwa „Mac OS”.

---

## Znaki towarowe

EPSON to zastrzeżony znak towarowy, EXCEED YOUR VISION i jego logo, to zastrzeżone znaki towarowe lub znaki towarowe Seiko Epson Corporation.

iPad, iPhone, Mac, OS X, iOS i macOS, to znaki towarowe Apple Inc.

Microsoft, Windows i logo Windows, to znaki towarowe lub zastrzeżone znaki towarowe Microsoft Corporation w Stanach Zjednoczonych i/lub w innych krajach.

HDMI, Logo HDMI i High-Definition Multimedia Interface, to znaki towarowe lub zastrzeżone znaki towarowe HDMI Licensing Administrator, Inc. 

Inne nazwy produktów używane w niniejszym dokumencie, zostały użyte wyłącznie w celach identyfikacyjnych i mogą być znakami towarowymi ich odpowiednich właścicieli. Firma Epson nie rości sobie żadnych praw do tych znaków.

---

## Informacje dotyczące praw autorskich

Wszelkie prawa zastrzeżone. Żadna część niniejszej publikacji nie może być powielana, przechowywana w jakimkolwiek systemie wyszukiwania informacji ani przesyłana w żadnej formie za pomocą jakichkolwiek środków (elektronicznych, mechanicznych, fotokopii, nagrywania i innych) bez uprzedniej pisemnej zgody firmy Seiko Epson Corporation. Użycie informacji zawartych w niniejszej publikacji nie jest związane z żadną odpowiedzialnością patentową. Wykorzystanie informacji zawartych w niniejszej dokumentacji nie podlega także odpowiedzialności za wynikłe z tego faktu szkody.

Firma Seiko Epson Corporation ani stowarzyszone z nią firmy nie będą odpowiadać przed nabywcą produktu ani stronami trzecimi za szkody, straty, koszty bądź wydatki poniesione przez nabywcę lub strony trzecie na skutek: uszkodzenia, niewłaściwego użycia lub użycia produktu niezgodnie z przeznaczeniem albo niedozwolonej modyfikacji, naprawy lub zmiany produktu, a także (za wyjątkiem Stanów Zjednoczonych) postępowania niezgodnego z instrukcjami obsługi i konserwacji urządzeń firmy Seiko Epson Corporation.

Firma Epson Seiko Corporation nie ponosi odpowiedzialności za ewentualne uszkodzenia lub problemy, które wynikają z zastosowania dodatkowych elementów lub materiałów eksploatacyjnych, oznaczonych przez firmę Seiko Epson Corporation jako Original Epson Products lub Epson Approved Products.

Treść niniejszego przewodnika może zostać zmieniona lub zaktualizowana bez wcześniejszego powiadomienia.

---

## Prawa autorskie

Ta informacja może zostać zmieniona bez powiadomienia.

© 2022 Seiko Epson Corporation

2022.4 414279100PL