

INSTRUKCJA OBSŁUGI

Levoit VeSync Core™ 600S Smart True HEPA Air Purifier

Seria: **Core 600S**

Model: **LAP-C601S-WEU**

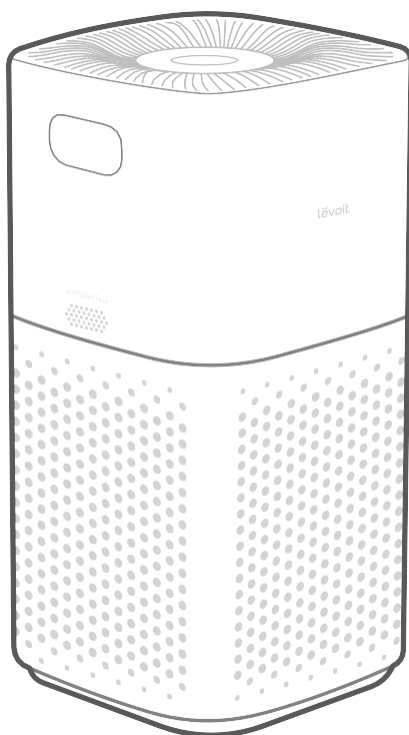

Levoit VeSync Core™ 600S Smart True HEPA Air Purifier

Model: LAP-C601S-WEU

Zawartość opakowania

- 1 × Inteligentny oczyszczacz powietrza
- 1 × 3-stopniowy oryginalny filtr True HEPA (zainstalowany)
- 1 × Instrukcja obsługi
- 1 × Instrukcja szybkiego startu

Specyfikacje

Zasilanie	AC 220-240V, 50/60Hz
Moc	49W
Zasięg	147 m ² <i>Uwaga:</i> <ul style="list-style-type: none"> • Skuteczny w przypadku większych pomieszczeń, ale oczyszczanie będzie trwało dłużej. • Idealny rozmiar pomieszczenia oparty jest na 2 wymianach powietrza na godzinę (ACH).
CADR (CFM)	697 m ³ /h / 410 CFM
Warunki pracy	Temperatura: -10°-40°C / 14°-104°F
	Wilgotność: < 85% RH
Poziom hałasu	26-55dB
Wymiary	31,3 x 31,3 x 60 cm
Waga	6,2 kg
Zakres częstotliwości Wi-Fi®	2412-2472 MHz E.I.R.P.: < 17 dBm
Zakres częstotliwości Bluetooth®	2402-2480 MHz E.I.R.P.: < 7 dBm

Uwaga: Aby uzyskać dostęp do dodatkowych funkcji smart, pobierz bezpłatną aplikację VeSync.

PRZECZYTAJ ZACHOWAJ NINIEJSZĄ INSTRUKCJĘ

INFORMACJE DOTYCZĄCE BEZPIECZEŃSTWA

Aby zmniejszyć ryzyko pożaru, porażenia prądem lub innych obrażeń, należy przestrzegać wszystkich instrukcji i wskazówek bezpieczeństwa.

Bezpieczeństwo ogólne

- Oczyszczacz powietrza należy używać **wyłącznie** w sposób opisany w niniejszej instrukcji.
- **Nie należy** używać bez usunięcia plastikowej folii z filtra. Oczyszczacz nie będzie filtrował powietrza i może się przegrzać, powodując zagrożenie pożarowe.
- **Nie należy** używać oczyszczacza powietrza na zewnątrz.
- Oczyszczacz powietrza należy trzymać z dala od wody oraz wilgotnych lub mokrych miejsc.
Nigdy nie umieszczać w wodzie lub cieczy.
- **Nie** stosować w miejscach nadmiernie wilgotnych.
- Oczyszczacz powietrza należy trzymać z dala od źródeł ciepła.
- **Nie** stosować w miejscach, gdzie występują palne gazy, pary, pył metaliczny, produkty w aerozolu (sprayu) lub opary oleju przemysłowego.
- Przechowywać w odległości 1,5 m od miejsca, w którym podawany jest tlen.
- Nadzoruj dzieci, gdy znajdują się w pobliżu oczyszczacza powietrza. **Nie należy** pozwalać dzieciom na zabawę oczyszczaczem powietrza.
- **Nie należy** wkładać niczego do żadnego otworu w oczyszczaczu powietrza.
- **Nie należy** siadać na oczyszczaczu powietrza ani stawiać na nim ciężkich przedmiotów.
- Utrzymuj wnętrze oczyszczacza powietrza w suchości. Aby zapobiec gromadzeniu się wilgoci, unikaj umieszczania w pomieszczeniach o dużych zmianach temperatury lub pod klimatyzatorami.
- Przed przystąpieniem do czynności serwisowych (takich jak wymiana filtra) należy **zawsze** odłączyć oczyszczacz powietrza od zasilania.
- **Nie należy** używać oczyszczacza powietrza, jeśli jest on uszkodzony lub nie działa prawidłowo, albo jeśli przewód lub wtyczka są uszkodzone. **Nie należy** próbować naprawiać go samodzielnie.
- Ten oczyszczacz powietrza może być używany przez dzieci w wieku 8 lat i starsze, a także osoby o ograniczonych zdolnościach fizycznych, sensorycznych, umysłowych lub bez doświadczenia i wiedzy, jeśli otrzymali nadzór lub instrukcje dotyczące bezpiecznego użytkowania oczyszczacza powietrza i rozumieją związane z tym zagrożenia.
- **OSTRZEŻENIE:** Aby zmniejszyć ryzyko pożaru lub porażenia prądem, nie należy używać tego oczyszczacza powietrza z żadnymi półprzewodnikowymi regulatorami prędkości (takimi jak przełącznik ściemniacza).
- Dzieci nie powinny czytać ani wykonywać konserwacji oczyszczacza powietrza bez nadzoru.
- Nie do użytku komercyjnego. Tylko do użytku domowego.

INFORMACJE DOTYCZĄCE BEZPIECZEŃSTWA (C.D.)

Zasilanie i przewody

- Oczyszczacz powietrza należy trzymać w pobliżu gniazdka, do którego jest podłączony.
- **Nigdy nie** umieszczaj przewodu w pobliżu źródeł ciepła.
- **Nie należy** przykrywać przewodu dywanem, wykładziną lub innym pokryciem. **Nie należy** umieszczać przewodu pod meblami lub urządzeniami.
- Trzymaj przewód z dala od miejsc, w których często chodzą ludzie. Umieść przewód w miejscu, w którym nie będzie można się o niego potknąć.
- Jeśli przewód zasilający jest uszkodzony, musi zostać wymieniony przez firmę Arovast Corporation, inną podobną firmę **lub** wykwalifikowane osoby, aby uniknąć zagrożenia elektrycznego lub pożarowego. Prosimy o kontakt z działem **obsługi Klienta**.
- Odłączenie przewodu zasilającego spowoduje wyłączenie zdalnego sterowania oczyszczaczem powietrza i tymczasowe odłączenie oczyszczacza powietrza od aplikacji VeSync i innych aplikacji innych firm.

Pola elektromagnetyczne (EMF)

Twój oczyszczacz powietrza Levoit spełnia wszystkie normy dotyczące pól elektromagnetycznych (EMF). Jeśli urządzenie jest obsługiwane prawidłowo i zgodnie z instrukcjami zawartymi w niniejszej instrukcji obsługi, jest ono bezpieczne w użyciu w oparciu o dostępne obecnie dowody naukowe.



Ten symbol oznacza, że produktu nie wolno wyrzucać jako odpadu domowego i należy go dostarczyć do odpowiedniego punktu zbiórki w celu recyklingu. Właściwa utylizacja i recykling pomagają chronić zasoby naturalne, zdrowie ludzi i środowisko.

Aby uzyskać więcej informacji na temat utylizacji i recyklingu tego produktu, należy skontaktować się z lokalnymi władzami, służbami zajmującymi się utylizacją lub sklepem, w którym zakupiono ten produkt.

Ten produkt jest zgodny z dyrektywą RoHS.

Ten produkt jest zgodny z dyrektywą 2011/65/UE, wraz z jej zmianami, w sprawie ograniczenia stosowania niektórych niebezpiecznych substancji w sprzęcie elektrycznym i elektronicznym.

POZNANIE SWOJEGO INTELIGENTNEGO OCZYSZCZACZA POWIETRZA

- A. Wskaźniki prędkości wentylatora
- B. Przycisk prędkości wentylatora
- C. Przycisk trybu uśpienia
- D. Wskaźnik jakości powietrza
- E. Wskaźnik filtra /przycisk resetowania
- F. Czujnik światła
- G. Przycisk timera
- H. Przycisk On/Off
- I. Wskaźnik filtra kontrolnego
- J. Wskaźnik Wi-Fi®
- K. Przycisk trybu automatycznego
- L. Wskaźnik blokady wyświetlacza
- M. Wyłącznik wyświetlacza
- N. PM2,5/ Wyświetlacz timera
- O. Przycisk blokady wyświetlacza
- P. Wyloty powietrza
- Q. Laserowy czujnik kurzu AirSight Plus™
- R. Wloty powietrza
- S. Góra oczyszczacza powietrza
- T. Oryginalny 3-stopniowy filtr True HEPA
- U. Spód oczyszczacza powietrza
- V. Stopki antypoślizgowe

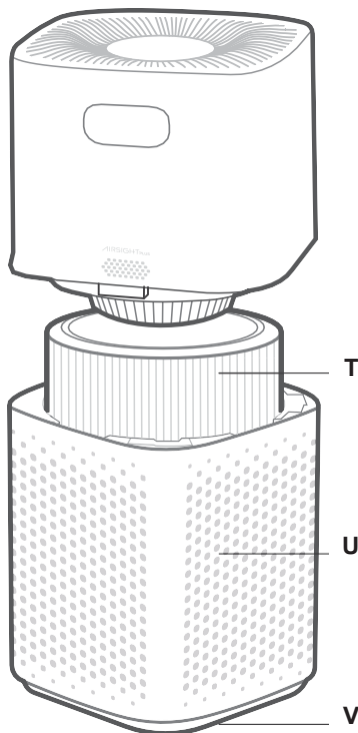
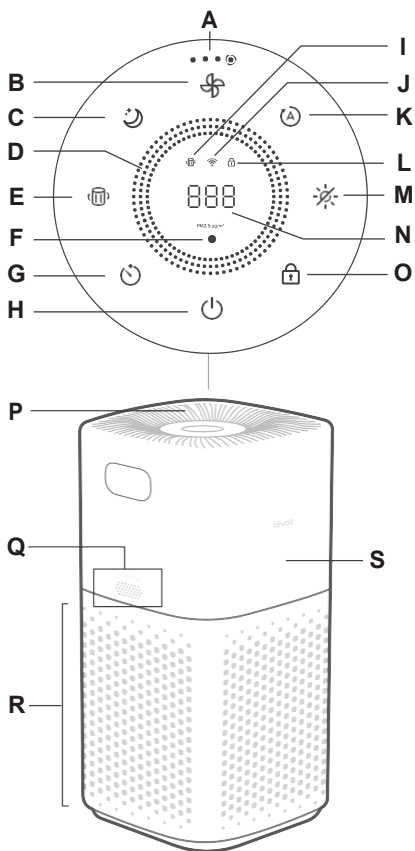

STEROWANIE

Uwaga: Do sterowania tymi funkcjami, jak również sterowania dodatkowymi funkcjami, można również użyć aplikacji VeSync.



Przycisk On/Off

- Włącza/wyłącza oczyszczacz powietrza.
- Naciśnij i przytrzymaj przez 5 sekund, aby skonfigurować oczyszczacz powietrza. Więcej informacji można znaleźć w instrukcji aplikacji VeSync.
- Naciśnij i przytrzymaj przez 15 sekund, aby zresetować oczyszczacz powietrza i rozłączyć się z Wi-Fi.



Wskaźniki jakości powietrza

- Wskaźniki te wykorzystują automatyczny czujnik do wyświetlania jakości powietrza: niebieski (bardzo dobra), zielony (dobra), pomarańczowy (umiarkowana), czerwony (zła).



Wskaźnik Wi-Fi

- Włącza się, wyłącza lub miga, aby wskazać status parowania. Więcej informacji można znaleźć w instrukcji aplikacji VeSync.



Czujnik światła

- Gdy w aplikacji VeSync włączone jest wykrywanie światła, czujnik ten wykrywa ilość światła w pomieszczeniu, aby automatycznie dostosować ustawienia oczyszczacza powietrza.



Przycisk wyłączenia wyświetlacza

- Wyłącza wyświetlacz.
- Dotknij dowolnego przycisku (z wyjątkiem ) , aby ponownie włączyć wyświetlacz.



Przycisk prędkości wentylatora

- Cykle prędkości wentylatora: niska (zapali się 1 wskaźnik), średnia (2 wskaźniki), wysoka (3 wskaźniki) i turbo (4 wskaźniki).
- Dotknięcie przycisku prędkości wentylatora, gdy oczyszczacz powietrza jest w trybie automatycznym lub w trybie uśpienia (jeśli wyświetlacz jest włączony), spowoduje wyjście z tego trybu.



Przycisk trybu uśpienia

- Włącza/wyłącza tryb uśpienia.



Przycisk timera

- Przechodzi przez opcje timera.
- Naciśnij i przytrzymaj  przez 2 sekundy, aby rozpocząć cykl opcji timera w odstępach 1-godzinnych.



Przycisk trybu automatycznego

- Włącza/wyłącza tryb automatyczny.



Przycisk blokady wyświetlacza

- Zapobiega zmianie bieżących ustawień. Naciśnij i przytrzymaj przez 3 sekundy, aby włączyć/wyłączyć funkcję blokady wyświetlacza (Display Lock).
- Wskaźnik blokady wyświetlacza () będzie migał po dotknięciu dowolnego innego przycisku, aby wskazać, że blokada wyświetlacza jest włączona.



Wskaźnik filtra/ przycisk resetowania

- Naciśnij i przytrzymaj przez 3 sekundy aby zresetować wskaźnik sprawdzenia filtra (Check Filter).
- Wskaźnik filtra kontrolnego () zaświeci się, gdy należy sprawdzić filtr.

ROZPOCZĘCIE PRACY

1. Umieść oczyszczacz powietrza na płaskiej, stabilnej powierzchni, wyświetlaczem do góry. Przekręć górną połowę oczyszczacza powietrza w kierunku przeciwnym do ruchu wskazówek zegara i podnieś do góry, aby ją zdjąć. [Rysunek 1.1]

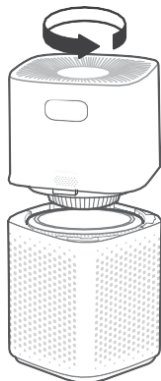

Rysunek 1.1

2. Wyjmij filtr z wnętrza dolnej połowy oczyszczacza powietrza. Usuń z filtra plastikowe opakowanie i umieść go z powrotem w oczyszczaczu powietrza. [Rysunek 1.2]

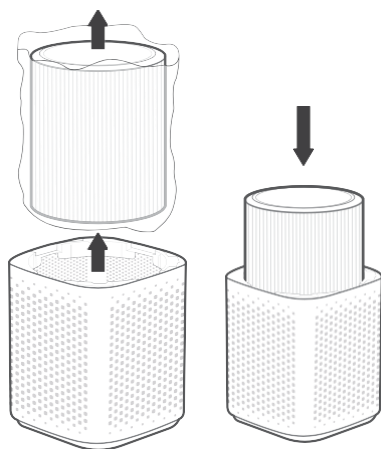

Rysunek 1.2

3. Umieść górną część oczyszczacza powietrza bezpośrednio z powrotem na dolnej części, wyrównując każdy róg. Naciśnij w dół, aby zatrzasknąć górę na miejscu. [Rysunek 1.3]

- a. Górna część oczyszczacza powietrza może być skierowana w dowolnym kierunku, pod warunkiem, że rogi będą wyrównane.

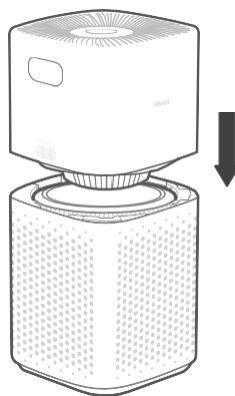

Rysunek 1.3

4. Podczas używania oczyszczacza powietrza należy pozostawić co najmniej 38 cm wolnej przestrzeni ze wszystkich stron. Trzymaj się z dala od wszystkiego, co mogłoby blokować przepływ powietrza, np. zasłon. [Rysunek 1.4]

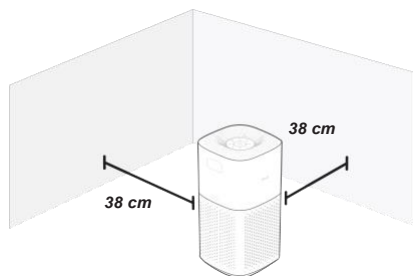

Rysunek 1.4

ROZPOCZĘCIE PRACY (C.D.)

Konfiguracja aplikacji VeSync

Uwaga: Aplikacja VeSync jest stale udoskonalana i może z czasem ulec zmianie. Jeśli są jakieś różnice, postępuj zgodnie z instrukcjami w aplikacji.

1. Aby pobrać aplikację VeSync, zeskanuj kod QR lub wyszukaj "VeSync" w Apple App Store® lub Google Play Store.



Uwaga: Dla użytkowników systemu Android™, wybierz opcję "zezwól", aby korzystać z VeSync.

2. Otwórz aplikację VeSync. **Zaloguj się** lub **zarejestruj**.

Uwaga: Aby korzystać z usług i produktów innych firm, należy założyć własne konto VeSync. Nie będą one działać z kontem gościa. Posiadając konto VeSync, możesz również pozwolić rodzinie i znajomym na sterowanie Twoim inteligentnym oczyszczaczem powietrza.

3. Postępuj zgodnie z instrukcjami w aplikacji, aby skonfigurować swój inteligentny oczyszczacz powietrza.

Uwaga: Telefon musi mieć włączoną lokalizację, gdy łączy się z inteligentnym oczyszczaczem powietrza. Jest to wymagane do ustawienia połączenia Bluetooth®. Lokalizację można wyłączyć, gdy inteligentny oczyszczacz powietrza zakończy łączenie się z aplikacją VeSync.

Połączenie Wi-Fi:

- Aby odłączyć Wi-Fi, naciśnij i przytrzymaj przycisk **włączania/wyłączania** przez 15 sekund, aż wskaźnik Wi-Fi wyłączy się. Spowoduje to przywrócenie ustawień domyślnych inteligentnego oczyszczacza powietrza i odłączy go od aplikacji VeSync.
- Aby połączyć się ponownie, należy postępować zgodnie z instrukcjami w aplikacji VeSync dotyczącymi dodawania urządzenia.



Połącz się z Amazon Alexa lub Google Assistant™.

Możesz użyć aplikacji VeSync, aby połączyć swój inteligentny oczyszczacz powietrza z **Amazon Alexa** lub **Google Assistant™**. Proszę postępować zgodnie z instrukcjami w aplikacji, aby skonfigurować asystenta głosowego.

Uwaga: Aby uzyskać dostęp do asystentów głosowych, należy utworzyć własne konto VeSync.

KORZYSTANIE Z INTELIAGENTNEGO OCZYSZCZACZA POWIETRZA

Uwaga: Korzystanie z aplikacji VeSync umożliwia zdalne sterowanie oczyszczaczem powietrza oraz dostęp do dodatkowych funkcji i właściwości.

1. Podłącz i dotknij  aby włączyć oczyszczacz powietrza. [Rysunek 2.1]
2. Opcjonalnie, dotknij  aby zmienić prędkość wentylatora pomiędzy niską, średnią, wysoką i turbo.

Uwaga:

- Wskaźniki prędkości wentylatora zaświecą się, gdy będą aktywne. 1 wskaźnik zaświeci się dla niskiej prędkości, 2 dla średniej, 3 dla wysokiej i 4 dla turbo.
- Prędkość turbo jest najgłośniejsza, ale najszybciej oczyszcza powietrze.
- Aby uzyskać najlepsze wyniki lub rozwiązać konkretny problem z jakością powietrza, taki jak dym, uruchom oczyszczacz powietrza na prędkości turbo przez 15-20 minut przed użyciem niższej prędkości.
- Aby skutecznie oczyścić powietrze, trzymaj okna i drzwi zamknięte, gdy oczyszczacz powietrza jest włączony.

3. Naciśnij , aby wyłączyć oczyszczacz powietrza.

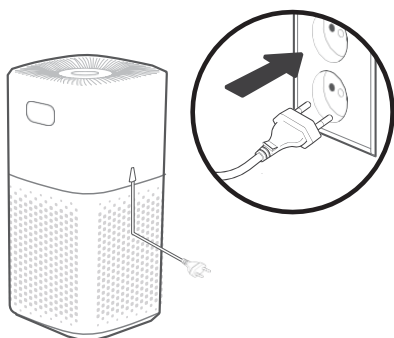

Rysunek 2.1

Tryb uśpienia

Tryb uśpienia działa cicho dzięki zastosowaniu prędkości wentylatora niższej niż niska.

1. Stuknij,  aby włączyć/wyłączyć tryb uśpienia.
2. Tryb uśpienia wyłączy wyświetlacz po 6 sekundach, jeśli nie zostaną dotknięte żadne inne przyciski.

Uwaga:

- Gdy wyświetlacz jest wyłączony, dotknij dowolnego przycisku (z wyjątkiem ) , aby ponownie włączyć wyświetlacz. Jeśli nie stukniesz innego przycisku, wyświetlacz wyłączy się ponownie po 6 sekundach.
- Wskaźnik sprawdź filtr (Check Filter) nadal będzie się włączał i pozostawał włączony, jeśli nadszedł czas na sprawdzenie filtra.

KORZYSTANIE Z OCZYSZCZACZA (CD.)

Tryb automatyczny

Tryb Auto wykorzystuje AirSight Plus™, inteligentny laserowy czujnik kurzu wewnątrz oczyszczacza powietrza, aby automatycznie dostosować prędkość wentylatora w oparciu o jakość powietrza. Na przykład, jeśli jakość powietrza jest zła, wentylator zostanie automatycznie ustawiony na wysoką prędkość.

Uwaga:

- *Oczyszczacz powietrza potrzebuje 5 sekund na wykrycie jakości powietrza po każdym włączeniu. W tym czasie pierścienie wskaźnika jakości powietrza będą świecić na niebiesko. Po 5 sekundach pierścienie wskaźnika zmienią kolor w zależności od wykrytej jakości powietrza.*
- *Tryb Auto nie wykorzystuje prędkości wentylatora turbo.*
- *Aplikacja VeSync obsługuje również dodatkowe tryby auto: Quiet Auto Mode, Efficient Auto Mode i ECO Auto Mode.*

Wyświetlacz PM2.5

Wartość PM2,5 na wyświetlaczu pokazuje ilość cząsteczek powietrza (μg), które zostały wykryte na 1 metr sześcienny (m^3) objętości powietrza.

PM2.5 odnosi się do cząstek stałych (PM), o średnicy mniejszej lub równej 2,5 mikrona (μm). Cząsteczki te, znane również jako "drobne cząstki", są tak małe, że można je wykryć tylko za pomocą mikroskopu elektronowego, i pozostają w powietrzu dłużej niż cięższe cząstki, takie jak kurz i pleśń.

Laserowy czujnik pyłu AirSight Plus w oczyszczacz powietrza wykrywa ilość cząstek PM2,5 znajdujących się w danej przestrzeni ($\mu\text{g}/\text{m}^3$). Ogólnie rzecz biorąc, im niższa liczba, tym lepsza jakość powietrza. Liczba powyżej 115 wskazuje, że w powietrzu znajduje się niezdrowa ilość drobnych cząstek.

Wykres wskaźnika jakości powietrza			
Kolor wskaźnika	Jakość powietrza	Prędkość wentylatora w trybie automatycznym	Zakres PM2,5
Niebieski	Bardzo dobra	Tryb uśpienia	0-35 $\mu\text{g}/\text{m}^3$
Zielony	Dobra	Niska	36-75 $\mu\text{g}/\text{m}^3$
Pomarańczowy	Umiarkowana	Średnia	76-115 $\mu\text{g}/\text{m}^3$
Czerwony	Zła	Wysoka	> 115 $\mu\text{g}/\text{m}^3$

KORZYSTANIE Z OCZYSZCZACZA (CD.)

Timer

Można ustawić timer na 1-12 godzin.



1. Stuknij  Wyświetlacz przełączy się z wyświetlania odczytu PM2,5 na wybrany czas.

2. Stuknij  aby wybrać czas w odstępach 1-godzinnych. Jeśli nie dotkniesz żadnego przycisku przez 5 sekund, wyświetlacz przełączy się na pokazywanie odczytu PM2,5, a timer uruchomi się automatycznie.

Uwaga: Naciśnij i przytrzymaj przycisk  przez 2 sekundy, aby automatycznie przełączać opcje timera w odstępach 1-godzinnych.

3. Timer będzie odliczał czas od wybranej godziny.

Uwaga:

- Gdy timer jest aktywny, stuknięcie  spowoduje wyświetlenie pozostałego czasu, zaokrąglonego w górę do najbliższej godziny. Stuknij ponownie  w ciągu 5 sekund, aby dodać więcej czasu w odstępach 1-godzinnych.
- W aplikacji VeSync można zobaczyć dokładny pozostały czas.

4. Po zakończeniu pracy timera oczyszczacz powietrza wyłączy się.



5. Aby anulować timer, dotknij kilkakrotnie  aż na wyświetlaczu pojawi się napis „-H”.

Uwaga:

- Możesz zmienić prędkość wentylatora w dowolnym momencie, gdy timer jest włączony.
- Timer uruchomi się ponownie, jeśli czas zostanie zmieniony.
- Oczyszczacz powietrza zapamiętuje ostatnie ustawienie timera, gdy jest wyłączony, ale timer zostanie anulowany i trzeba będzie go ponownie uruchomić.
- W aplikacji VeSync można ustawić timer na 1-24 godziny.

Wyświetlacz wyłączony

Spowoduje to wyłączenie lampek wyświetlacza na oczyszczaczu powietrza, w tym lampek przycisków i lampek kontrolnych z wyjątkiem wskaźnika sprawdź filtr (Check Filter).

1. Stuknij  aby wyłączyć wyświetlacz.
2. Stuknij dowolny przycisk (oprócz ) aby tymczasowo włączyć wyświetlacz z powrotem. Jeśli nie stukniesz innego przycisku, wyświetlacz wyłączy się ponownie po 6 sekundach.
3. Stuknij  aby ponownie włączyć wyświetlacz. Wyświetlacz pozostanie włączony.



Uwaga: Wskaźnik Sprawdź filtr nadal będzie się włączał i pozostawał włączony, jeśli nadszedł czas na sprawdzenie filtra.

Blokada wyświetlacza

Gdy oczyszczacz powietrza jest włączony, można zablokować wyświetlacz, aby zapobiec przypadkowej zmianie ustawień. Przyciski nie będą reagować na dotyk.

1. Naciśnij i przytrzymaj  przez 3 sekundy, aby zablokować wyświetlacz. Wskaźnik  zaświeci się na środku wyświetlacza.

Uwaga: Jeśli wyświetlacz jest wyłączony, wskaźnik  mignie 3 razy, aby zasignalizować, że wyświetlacz został zablokowany, a następnie wyłączy się.

2. Wskaźnik  będzie migał po dotknięciu dowolnego innego przycisku, aby wskazać, że blokada wyświetlacza jest włączona.
3. Dotknij i przytrzymaj ponownie  przez 3 sekundy, aby odblokować wyświetlacz. Wskaźnik  wyłączy się.

Uwaga:

- Jeśli wyświetlacz jest wyłączony, wskaźnik  mignie 3 razy aby pokazać, że wyświetlacz został odblokowany.
- Z funkcji Display Lock można nadal korzystać, gdy oczyszczacz powietrza jest w trybie czuwania (Standby).

KORZYSTANIE Z OCZYSZCZACZA (CD.)

Tryb czuwania

Oczyszczacz powietrza jest w trybie czuwania, gdy jest wyłączony, ale podłączony do prądu.

Uwaga: Blokady wyświetlacza można użyć, gdy oczyszczacz powietrza znajduje się w trybie czuwania, aby uniemożliwić jego ponowne włączenie. Laserowy czujnik kurzu nadal będzie wykrywał jakość otaczającego powietrza i dostarczał aktualizacje w aplikacji VeSync.

Funkcja pamięci

Gdy oczyszczacz powietrza jest podłączony do prądu i wyłączony, zapamiętuje poprzednie ustawienia prędkości wentylatora, trybu uśpienia, trybu automatycznego, blokady wyświetlacza, wyłączenia wyświetlacza i wykrywania światła.

Gdy oczyszczacz powietrza zostanie odłączony od zasilania i wyłączony, zapamięta tylko poprzednie ustawienia prędkości wentylatora, trybu uśpienia, trybu automatycznego i wykrywania światła.

Uwaga: Oczyszczacz powietrza zapamięta ostatnio wybrane ustawienie timera (1-12 godzin), ale nie wznowi go automatycznie. Konieczne będzie ponowne uruchomienie timera po ponownym włączeniu oczyszczacza powietrza.

Wykrywanie światła

Możesz włączyć funkcję Light Detection w aplikacji VeSync. Po włączeniu tego trybu czujnik światła będzie automatycznie dostosowywał ustawienia oczyszczacza powietrza w oparciu o ilość światła w pomieszczeniu.

1. Wyświetlacz wyłączy się automatycznie, gdy w pomieszczeniu zrobi się ciemno. Jeśli oczyszczacz powietrza jest w trybie Auto, nie będzie używał wysokich lub turbo prędkości wentylatora, nawet gdy jakość powietrza jest słaba, aby nie robić zbyt wiele hałasu.
2. Gdy pomieszczenie ponownie stanie się jasne, oczyszczacz powietrza powróci do poprzednich ustawień. Wyświetlacz automatycznie włączy się z powrotem, a tryb Auto nie będzie już ograniczony.

KORZYSTANIE Z OCZYSZCZACZA (CD.)

Funkcje aplikacji VeSync

Aplikacja VeSync umożliwia dostęp do dodatkowych funkcji inteligentnego oczyszczacza powietrza, w tym tych wymienionych poniżej. W miarę rozwoju aplikacji mogą być dostępne kolejne funkcje.

Pilot zdalnego sterowania

- Zmień dowolne ustawienia oczyszczacza powietrza za pośrednictwem aplikacji, nawet gdy włączona jest funkcja blokady wyświetlacza (Display Lock).

Aktualizacje dotyczące jakości powietrza

- Zobacz w aplikacji aktualizacje PM2.5 w czasie rzeczywistym.
- Zobacz swoją historię jakości powietrza z ostatnich czterech tygodni.

Wykrywanie światła

- Funkcja wykrywania światła (Access Light Detection), która wykorzystuje czujnik światła do wykrycia ilości światła w pomieszczeniu i automatycznego dostosowania ustawień oczyszczacza powietrza.

Harmonogramy

- Twórz i dostosuj harmonogramy dla oczyszczacza powietrza, aby dopasować je do swoich rutynowych czynności.

Funkcja timera

- Ustaw timer w zakresie od 1 do 24 godzin.
- Łatwo wyświetlać dokładny czas pozostały na timerze/zegarze.

Informacje o wymianie filtra

- Sprawdzaj pozostały okres eksploatacji filtra, sprawdzając procent żywotności w aplikacji.
- Kupuj filtry zamienne.

Tryb automatyczny

- Dostęp do dodatkowych trybów automatycznych: Quiet Auto Mode, Efficient Auto Mode i ECO Auto Mode.
- Tryb Quiet Auto wykorzystuje tylko niskie i średnie prędkości wentylatora, nawet gdy jakość powietrza jest słaba, aby nie powodować zbyt dużego hałasu.
- Wydajny tryb Auto pozwala wybrać wielkość obszaru, który ma być oczyszczony. Oczyszczacz powietrza użyje najwyższej prędkości wentylatora (turbo), aby oczyścić powietrze przez wyznaczony czas. Czas ten jest oparty na 1 ACH i wielkości pomieszczenia, co oznacza, że oczyszczacz powietrza potrzebuje czasu, aby jednorazowo oczyścić całe powietrze w pomieszczeniu, niezależnie od jakości powietrza. Następnie tryb ten dostosuje prędkość wentylatora do faktycznie wykrytej jakości powietrza w pomieszczeniu.

Uwaga: Wydajny tryb Auto jest przydatny do oczyszczania zapachów z powietrza. Czujnik oczyszczacza powietrza może wykrywać tylko cząsteczki w powietrzu, a nie zapachy. Tryb Efficient Auto nie polega tylko na czujniku, ale także na wielkości pomieszczenia.

- Tryb ECO Auto umożliwia przerywane włączanie/wyłączanie prędkości wentylatora, gdy jakość powietrza jest bardzo dobra, aby oszczędzać energię elektryczną. Gdy jakość powietrza jest niska, prędkość wentylatora zostanie zwiększona jak w standardowym trybie automatycznym.

O FILTRZE

Oczyszczacz powietrza wykorzystuje 3-stopniowy system filtracji do oczyszczania powietrza.

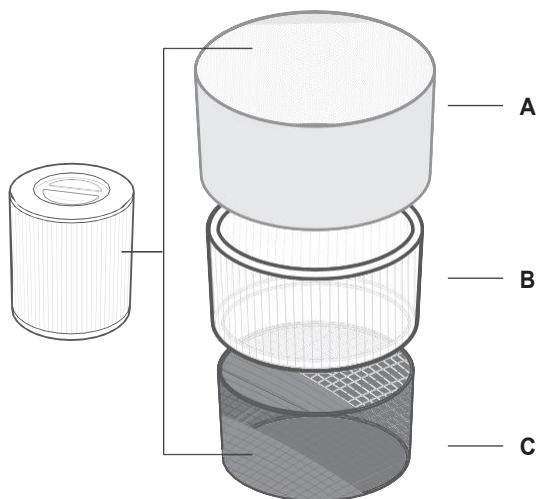

A. Filtr wstępny

- Wychwytuje duże cząstki, takie jak kurz, kłaczki, włókna, włosy i sierść zwierząt domowych.
- Maksymalnie wydłuża żywotność filtra poprzez jego ochronę.

B. Filtr H13 True HEPA

- Wychwytuje co najmniej 99,97% cząstek zawieszonych w powietrzu o wielkości 0,3 mikrona (μm).
- Zatrzymuje małe cząsteczki, takie jak zarodniki pleśni, drobny kurz, cząsteczki dymu, bakterie i wirusy* oraz alergeny, takie jak pyłki, roztocza i sierść zwierząt domowych.

**Filtr H13 True HEPA może usunąć większość wirusów i bakterii z powietrza, ale nie może ich całkowicie usunąć z otoczenia.*

Oczyszczacze powietrza nie mogą zapobiec rozprzestrzenianiu się infekcji przez osoby zakażone i nie mogą usunąć bakterii i wirusów z powierzchni. Należy używać tego oczyszczacza powietrza wraz z innymi środkami ostrożności.

C. Niestandardowy wysokowydajny filtr z węgla aktywowanego

- Fizycznie adsorbuje dym, zapachy i opary.
- Dostosowany do potrzeb klienta przy użyciu ekskluzywnej ARC Formula™ firmy Levoit, aby był szczególnie skuteczny w przypadku zapachów kuchennych i zapachów zwierząt domowych w gospodarstwie domowym z wieloma zwierzętami.
- Formula ARC przedłuża żywotność filtra poprzez chemiczny rozkład cząsteczek uwięzionych w filtrze z węgla aktywowanego, co zapobiega przesyleniu i zanieczyszczeniom z drugiej ręki.
- Filtruje związki takie jak formaldehyd, benzen, amoniak, siarkowodor i lotne związki organiczne (VOC).

O FILTRZE (CD.)

Szybkość dostarczania czystego powietrza

Ten oczyszczacz powietrza ma współczynnik dostarczania czystego powietrza 697 m³/h na minutę (CFM).

Wskaźnik dostarczania czystego powietrza (CADR) mierzy wydajność oczyszczacza powietrza, wskazując objętość czystego powietrza, jaką oczyszczacz powietrza wytwarza na minutę. Jest to oparte na usuwaniu kurzu, pyłków i dymu, które są 3 najbardziej powszechnymi zanieczyszczeniami powietrza w pomieszczeniach. Im wyższy wskaźnik CADR, tym więcej cząstek usunie oczyszczacz powietrza i tym większy obszar może oczyścić.

Ocena jest mierzona przy najwyższej prędkości oczyszczacza powietrza.

Wymiana powietrza na godzinę

Szybkość wymiany powietrza oznacza, ile razy całe powietrze w pomieszczeniu może zostać oczyszczone (lub "zmienione") przez oczyszczacz powietrza w ciągu 1 godziny.

Wymiana powietrza na godzinę (ACH) jest obliczana dla zalecanej wielkości pomieszczenia przy założeniu sufitu o wysokości 2,4 m. W przypadku mniejszych pomieszczeń wymiana powietrza na godzinę będzie większa. W przypadku mniejszych pomieszczeń wymiana powietrza na godzinę będzie większa. Ten oczyszczacz powietrza może wymieniać powietrze 2 razy na godzinę przy maksymalnej prędkości w pojedynczym, zamkniętym pomieszczeniu o powierzchni do 147 m². Jest to mierzone przy 2 ACH.

Oczyszczacz powietrza jest skuteczny w przypadku większych pomieszczeń, ale oczyszczanie powietrza będzie trwało dłużej, przy mniejszej liczbie wymian powietrza na godzinę.

***Uwaga:** Aby skutecznie oczyścić powietrze, trzymaj okna i drzwi zamknięte, gdy oczyszczacz powietrza jest włączony.*

Wilgotność

Wilgoć może uszkodzić filtr. Ten oczyszczacz powietrza powinien być używany na obszarze o poziomie wilgotności poniżej 85% RH. W przypadku korzystania z oczyszczacza powietrza w nadmiernie wilgotnych miejscach, powierzchnia filtra może spleśnieć.

***Uwaga:** Woda lub wilgoć pozwoli na rozwój pleśni. Aby rozwiązać problem pleśni, pozbadź się źródła wilgoci i oczyść pleśń. Oczyszczacze powietrza nie mogą rozwiązać istniejącego problemu z pleśnią, mogą jedynie usunąć unoszące się w powietrzu zarodniki pleśni i zredukować zapachy.*

Olejki eteryczne

Nie należy dodawać olejków eterycznych do oczyszczacza powietrza lub filtra. Filtr zostanie uszkodzony przez olejek i w końcu znacznie wydzielać nieprzyjemny zapach.



Nie używaj dyfuzorów w pobliżu oczyszczacza powietrza.

PIEŁĘGNACJA I KONSERWACJA

Czyszczenie inteligentnego oczyszczacza powietrza

- Przed przystąpieniem do czyszczenia należy odłączyć zasilanie.
- Przetrzyj zewnętrzną stronę oczyszczacza powietrza miękką, suchą szmatką. W razie potrzeby przetrzyj obudowę wilgotną szmatką, a następnie natychmiast wysusz.
- Odkurz wnętrze oczyszczacza powietrza.
- **Nie** czyścić za pomocą ściernych środków chemicznych oraz łatwopalnych środków czyszczących.

Wskaźnik filtra kontrolnego

 zaświeci się jako przypomnienie o konieczności sprawdzenia filtra. Jeśli oczyszczacz powietrza jest używany konsekwentnie (24 godziny dziennie), wskaźnik powinien włączyć się po około 6-12 miesiącach. Być może nie trzeba jeszcze wymieniać filtra, ale należy go sprawdzić, gdy włączy się .

Gdy Twój oczyszczacz powietrza jest skonfigurowany z aplikacją VeSync, możesz również sprawdzić w aplikacji, jaki jest pozostały czas eksploatacji filtra. Otrzymasz również powiadomienie od VeSync, gdy nadejdzie czas sprawdzenia filtra.







Aplikacja VeSync wykorzystuje naukowy algorytm do określenia żywotności Twojego filtra na podstawie jakości powietrza, ilości użytkowania i innych czynników.

Czyszczenie filtra

Zewnętrzny filtr wstępny powinien być czyszczony co 2-4 tygodnie, aby zwiększyć wydajność i przedłużyć żywotność filtra. Czyść filtr wstępny za pomocą miękkiej szczotki lub odkurzacza, aby usunąć włosy, kurz i duże cząstki. **Nie należy** czyścić filtra wodą ani innymi płynami.

Resetowanie wskaźnika filtra kontrolnego

Zresetuj wskaźnik sprawdzenia filtra (Check Filter), gdy:

- A.**  **świeci się na czerwono.**
1. Wymień filtr.
 2. Włącz oczyszczacz powietrza.
 3. Naciśnij i przytrzymaj  przez 3 sekundy.
 4.  wyłączy się po pomyślnym zresetowaniu.
- B.** **Filter został wymieniony przed zapaleniem** .
1. Naciśnij i przytrzymaj  przez 3 sekundy.
 2. Przycisk  będzie migać przez 3 sekundy.
 3.  wyłączy się po pomyślnym zresetowaniu.

Filter	Kiedy czyścić	Jak czyścić	Kiedy należy wymienić
Filter wstępny	Co 2-4 tygodnie	Użyj miękkiej szczotki lub odkurzacza	6-12 miesięcy
Filter True HEPA i filtr z węglem aktywnym	Nie czyścić		

Kiedy należy wymienić filtr?

Filtr powinien być wymieniany co 6-12 miesięcy. Wymiana filtra może być konieczna wcześniej lub później w zależności od tego, jak często korzystasz z oczyszczacza powietrza. Używanie oczyszczacza powietrza w środowisku o stosunkowo dużym zanieczyszczeniu może oznaczać konieczność częstszej wymiany filtra, nawet jeśli  jest wyłączona.

Być może trzeba będzie wymienić filtr, jeśli zauważysz:

- Zwiększony hałas, gdy oczyszczacz powietrza jest włączony
- Zmniejszony przepływ powietrza
- Nietypowe zapachy
- Widocznie zatłoczony filtr

Uwaga:

- Aby utrzymać wydajność oczyszczacza powietrza, należy używać **tylko** oficjalnych filtrów Levoit.
- Pamiętaj, aby po wymianie filtra wykonać resetowanie .

Czyszczenie laserowego czujnika kurzu AirSight Plus

Laserowy czujnik kurzu AirSight Plus może zostać zablokowany przez kurz, co wpływa na dokładność czujnika. Czujnik należy czyścić co 3 miesiące. Używanie oczyszczacza powietrza w środowisku o większej ilości kurzu może oznaczać konieczność częstszego czyszczenia czujnika.

1. Odłącz oczyszczacz powietrza od zasilania.
2. Umieść końcówkę odkurzacza nad otworami czujnika. [Rysunek 3.2]
3. Włącz odkurzacz na co najmniej 10 sekund, aby oczyścić z kurzu.

1. Odłącz oczyszczacz powietrza od zasilania. Odwróć oczyszczacz powietrza lub obróć go na bok. Zdejmij pokrywę filtra (patrz rozdział **Rozpoczęcie** pracy).
2. Usuń stary filtr.
3. Wyczyść wszelkie pozostałości kurzu lub włosów wewnątrz oczyszczacza powietrza za pomocą odkurzacza.

Uwaga: Jeśli zdejmiesz i odłożysz na bok górną połowę oczyszczacza powietrza, możesz użyć wody do wyczyszczenia dolnej połowy oczyszczacza.

Nie należy używać wody ani płynów do czyszczenia górnej połowy oczyszczacza. [Rysunek 3.3]

4. Rozwiń nowy filtr i umieść go w obudowie (patrz rozdział **rozpoczęcie pracy**).
5. Załóż pokrywę. Podłącz oczyszczacz powietrza.
6. Zresetuj wskaźnik filtra kontrolnego.

Przechowywanie

Jeśli nie używasz oczyszczacza powietrza przez dłuższy czas, zawiń zarówno oczyszczacz, jak i filtr w plastikowe opakowanie i przechowuj w suchym miejscu, aby uniknąć uszkodzenia przez wilgoć.

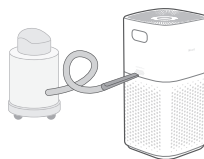

Rysunek 3.2

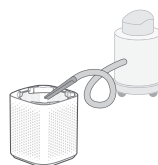





Rysunek 3.3

ROZWIĄZYWANIE PROBLEMÓW

Problem	Możliwe rozwiązanie
Oczyszczacz powietrza nie włącza się lub nie reaguje na sterowanie przyciskami.	Podłącz oczyszczacz powietrza.
	Sprawdź, czy przewód zasilający nie jest uszkodzony. Jeśli jest, przestań używać oczyszczacza powietrza i skontaktuj się z działem obsługi klienta .
	Podłącz oczyszczacz powietrza do innego gniazdka.
	Oczyszczacz powietrza może działać nieprawidłowo. Skontaktuj się z obsługą klienta .
Przepływ powietrza jest znacznie ograniczony.	Upewnij się, że filtr jest wyjęty z opakowania i prawidłowo umieszczony.
	Stuknij  , aby zwiększyć prędkość wentylatora.
	Pozostaw 38 cm wolnej przestrzeni z każdej strony oczyszczacza powietrza.
	Filtr wstępny może być zatkany przez duże cząstki, takie jak włosy lub kłaczki, blokujące przepływ powietrza. Wyczyść filtr wstępny.
	Wymień filtr.
Oczyszczacz powietrza wydaje nietypowy hałas, gdy wentylator jest włączony.	Upewnij się, że filtr jest prawidłowo umieszczony na swoim miejscu z usuniętym plastikowym opakowaniem.
	Upewnij się, że oczyszczacz powietrza pracuje na twardej, płaskiej, równej powierzchni.
	Wymień filtr.
	Oczyszczacz powietrza może być uszkodzony lub wewnątrz może znajdować się obcy obiekt. Zaprzeźtań używania oczyszczacza powietrza i skontaktuj się z działem obsługi klienta . Nie próbuj samodzielnie naprawiać oczyszczacza powietrza.
Dziwny zapach wydobywający się z oczyszczacza powietrza.	Wyczyść filtr lub w razie potrzeby wymień.
	Skontaktuj się z działem obsługi Klienta .
	Pamiętaj, aby nie używać oczyszczacza powietrza w miejscach o dużej wilgotności lub podczas dyfuzji olejków eterycznych.

ROZWIĄZYWANIE PROBLEMÓW (CIĄG DALSZY)

Problem	Możliwe rozwiązanie
Siaba jakość oczyszczania powietrza.	Dotknij  , aby zwiększyć prędkość wentylatora.
	Upewnij się, że żadne przedmioty nie blokują boków lub góry oczyszczacza powietrza (wlotu lub wylotu).
	Upewnij się, że filtr jest wyjęty z opakowania i prawidłowo umieszczony.
	Podczas używania oczyszczacza powietrza należy zamknąć drzwi i okna.
	Jeśli pomieszczenie jest większe niż 147 m ² , oczyszczanie powietrza potrwa dłużej.
	Wymień filtr.
 jest nadal włączony po wymianie filtra.	Zresetuj wskaźnik filtra kontrolnego.
 nie włączył się po 6-12 miesiącach.	 przypomina o konieczności sprawdzenia filtra i świeci się w zależności od stopnia wykorzystania oczyszczacza powietrza oraz innych czynników. Jeśli nie używasz często swojego oczyszczacza powietrza, włączenie  potrwa dłużej.
Wskaźnik jakości powietrza zawsze pozostaje czerwony.	Laserowy czujnik kurzu AirSight Plus może wymagać czyszczenia.
	Jeśli używasz ultradźwiękowego nawilżacza w pobliżu oczyszczacza powietrza, mgła może wpływać na dokładność laserowego czujnika kurzu AirSight Plus. Czujnik wykryje duże cząsteczki mgły, a wskaźnik jakości powietrza może zmienić kolor na czerwony. Unikaj używania nawilżacza ultradźwiękowego w pobliżu oczyszczacza powietrza lub unikaj używania trybu Auto.
Wskaźnik jakości powietrza zawsze pozostaje niebieski, nawet gdy jakość powietrza jest zła.	Laserowy czujnik kurzu AirSight Plus wykrywa cząsteczki unoszące się w powietrzu, ale nie może wykryć gazu. Upewnij się, że powietrze nie jest zanieczyszczone gazem.
Na wyświetlaczu pojawia się kod błędu "E1".	Nastąpiła awaria silnika. Prosimy o kontakt z obsługą Klienta .

ROZWIĄZYWANIE PROBLEMÓW Z APLIKACJĄ VESYNC

Inteligentny oczyszczacz powietrza nie łączy się z aplikacją VeSync.

- Upewnij się, że telefon ma włączoną funkcję Bluetooth® i nie jest aktualnie połączony z innym urządzeniem Bluetooth.
- Podczas procesu konfiguracji musisz być w bezpiecznej sieci Wi-Fi® 2,4 GHz. Potwierdź, że sieć działa prawidłowo.
- Upewnij się, że wprowadzone hasło Wi-Fi jest prawidłowe.
 - Na początku i na końcu hasła nie powinno być spacji.
 - Przetestuj hasło, podłączając do routera inne urządzenie elektroniczne.
 - Jeśli ręcznie wpisujesz SSID i hasło, sprawdź dwukrotnie, czy oba są wpisane poprawnie.
- Spróbuj przesunąć oczyszczacz powietrza bliżej routera. Telefon powinien znajdować się jak najbliżej oczyszczacza powietrza.
- Być może router będzie musiał znajdować się w wyższej lokalizacji, z dala od przeszkód.
- Upewnij się, że oczyszczacz powietrza i router znajdują się z dala od urządzeń (takich jak kuchenki mikrofalowe, lodówki, urządzenia elektroniczne itp.), aby uniknąć zakłóceń sygnału.
- Jeśli korzystasz z sieci VPN, upewnij się, że jest ona wyłączona podczas konfigurowania oczyszczacza powietrza.
- Wyłącz uwierzytelnianie portalu dla swojej sieci Wi-Fi. Jeśli uwierzytelnianie portalu jest włączone, oczyszczacz powietrza nie będzie mógł uzyskać dostępu do sieci Wi-Fi i konfiguracja nie powiedzie się.

Uwaga: Uwierzytelnianie portalu oznacza, że przed skorzystaniem z Internetu musisz zalogować się do sieci Wi-Fi za pośrednictwem strony internetowej.

Mój oczyszczacz powietrza jest wyłączony.

- Upewnij się, że oczyszczacz powietrza jest podłączony i ma zasilanie, a następnie odśwież menu VeSync, przesuwając palcem w dół po ekranie.
- Upewnij się, że Twój router jest podłączony do Internetu, a połączenie sieciowe telefonu działa.
- Usuń oczyszczacz powietrza w trybie offline z aplikacji VeSync. Przeciągnij palcem w lewo (iOS®) lub naciśnij i przytrzymaj (Android™), a następnie stuknij **Usuń**. Skonfiguruj ponownie oczyszczacz powietrza za pomocą aplikacji VeSync.

Uwaga: Przerwy w dostawie prądu, przerwy w dostępie do internetu lub zmiana routera Wi-Fi mogą spowodować, że oczyszczacz powietrza przestanie działać.

Jeśli Twój problem nie został wymieniony, skontaktuj się z Działem **Obsługi Klienta**.

DEKLARACJA ZGODNOŚCI

Arovast Corporation niniejszym oświadcza, że ten produkt jest zgodny z zasadniczymi wymaganiami i innymi odpowiednimi postanowieniami dyrektywy 2014/53/UE, UK Radio Equipment Regulations 2017 i wszystkimi innymi obowiązującymi wymaganiami dyrektyw UE i Wielkiej Brytanii.

Pełna deklaracja zgodności znajduje się na stronie: <https://levoit.com/euro/compliance>