

lěvoit

INSTRUKCJA OBSŁUGI

True HEPA Air Purifier

Model: Core 300-RAC

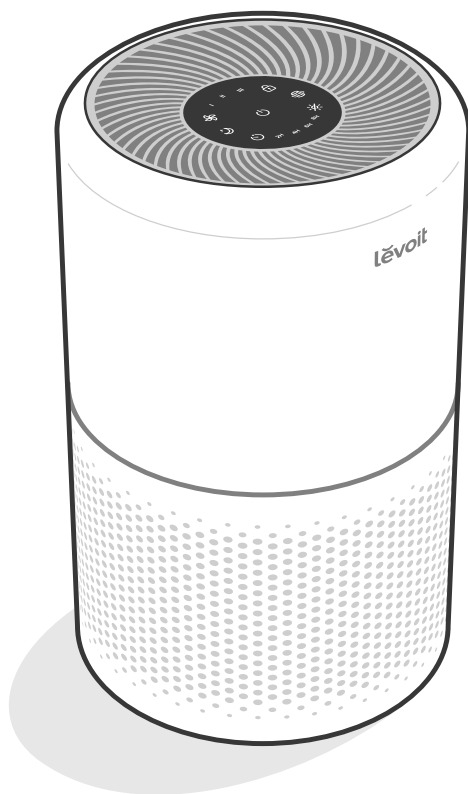

True HEPA Air Purifier
Model: Core 300-RAC

Zawartość opakowania

- 1 x Oczyszczacz Core 300-RAC
- 1 x 3-stopniowy filtr True HEPA (zainstalowany)
- 1 x Instrukcja obsługi
- 1 x Instrukcja szybkiego startu

Specyfikacja

Zasilanie	AC 220–240V, 50Hz
Moc	33W
Zasięg	40 m ²
CADR	187 m ³ /h
Warunki pracy	Temperatura: -10°–40°C / 14°–104°F
	Wilgotność: < 85% RH
Poziom hałasu	24–48dB
Pobór mocy w trybie uśpienia	< 0.8W
Wymiary	22 x 22 x 36 cm
Waga	3.4 kg

INSTRUKCJE DOTYCZĄCE BEZPIECZEŃSTWA

W celu ograniczenia ryzyka pożaru, porażenia prądem, i innych wypadków proszę stosować się do zapisów w tej instrukcji.

Ogólne bezpieczeństwo

- Zawsze używaj oczyszczacza zgodnie z instrukcją.
- Zdejmij plastikowe opakowanie z filtra przed użyciem.
- Trzymaj produkt z dala od wody oraz mokrych i wilgotnych powierzchni. Nigdy nie stawiaj w wodzie lub innych płynach.
- Nie używaj w nadmiernie wilgotnych miejscach.
- Trzymaj produkt z dala od źródeł ciepła.
- Nie używaj w miejscach, gdzie występują palne gazy, opary, pył metaliczny, produkty w aerozolu (spray) lub opary z oleju przemysłowego.
- Trzymaj 1,5 m od miejsca podawania tlenu.
- Nadzoruj dzieci, gdy znajdują się w pobliżu oczyszczacza powietrza.
- Nie wkładaj niczego do żadnego otworu w oczyszczaczu powietrza.
- Nie siadaj ani nie umieszczaj ciężkich przedmiotów na oczyszczaczu powietrza.
- Utrzymuj wewnątrz oczyszczacza powietrza w suchości. Aby zapobiec gromadzeniu się wilgoci, unikaj umieszczania w pomieszczeniach o dużych zmianach temperatury lub pod klimatyzatorami.
- Zawsze odłączaj oczyszczacz powietrza przed serwisowaniem (np. wymianą filtra).
- Nie używaj oczyszczacza powietrza, jeśli jest uszkodzony lub nie działa prawidłowo lub jeśli przewód lub wtyczka są uszkodzone. Nie próbuj samodzielnie naprawiać oczyszczacza. Skontaktuj się z obsługą klienta lub z dystrybutorem.
- **OSTRZEŻENIE:** Nie używaj tego oczyszczacza powietrza z półprzewodnikowymi regulatorami prędkości (takimi jak przełącznik ściemniacza).
- Nie do użytku komercyjnego.
- Tylko do użytku domowego.

Wtyczka i przewód

- Trzymaj oczyszczacz powietrza w pobliżu gniazdka, do którego jest podłączony.
- Nigdy nie umieszczaj przewodu w pobliżu źródeł ciepła.
- Nie przykrywaj przewodu dywanem, wykładziną lub innym pokryciem. Nie umieszczaj przewodu pod meblami lub urządzeniami.
- Trzymaj przewód z dala od miejsc, w których często chodzą ludzie. Umieść przewód w miejscu, w którym nikt się o niego nie potknie.

**PRZECZYTAJ I
ZACHOWAJ TE
INSTRUKCJE**

POZNAJ SWÓJ OCZYSZCZACZ POWIETRZA

- A. Wskaźniki prędkości wentylatora
- B. Przycisk prędkości wentylatora
- C. Wskaźnik/przycisk trybu uśpienia
- D. Przycisk timera
- E. Wskaźniki timera
- F. Przycisk włączania/wyłączania
- G. Przycisk blokady wyświetlacza
- H. Sprawdź wskaźnik filtra
- I. Przycisk wyłączenia wyświetlacza
- J. Wylot powietrza
- K. Obudowa
- L. Wlot powietrza
- M. Przewód zasilający
- N. Pokrywa filtra
- O. 3-stopniowy oryginalny filtr True HEPA

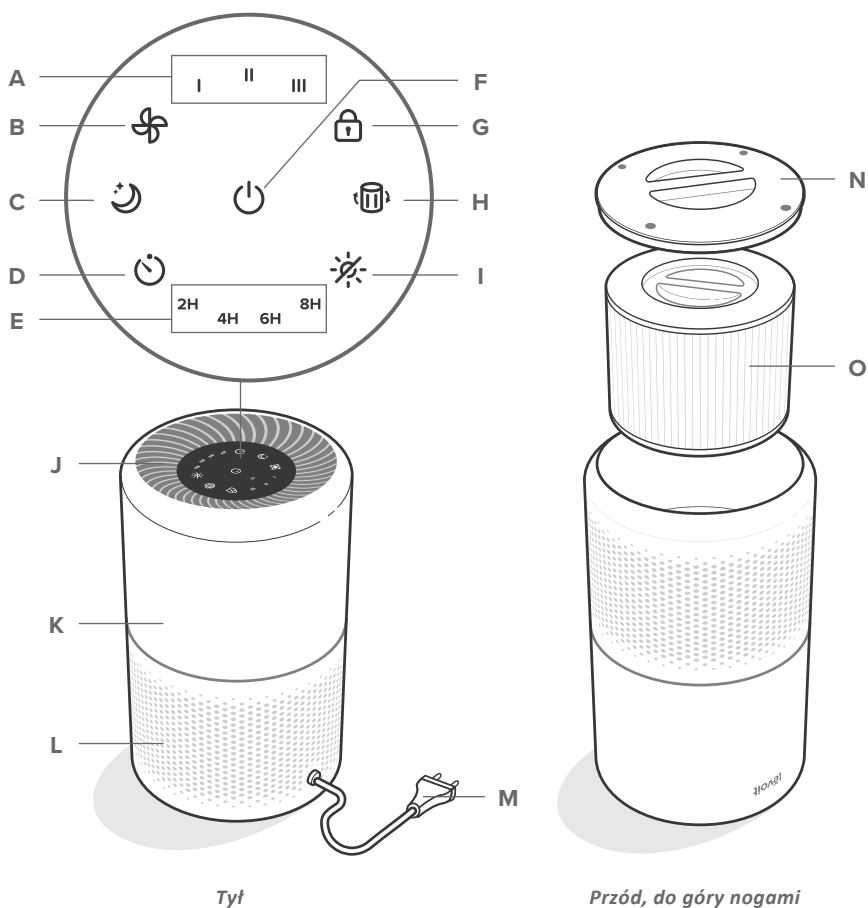

STEROWANIE



Przycisk Wł/Wył

- Włącza i wyłącza oczyszczacz



Przycisk prędkości wentylatora

- Wybór prędkości spośród trzech dostępnych.



Przycisk Sleep Mode (tryb uśpienia)

- Włącza/wyłącza tryb uśpienia.



Przycisk timera

- Przechodzi przez opcje timera.



Przycisk blokady wyświetlacza

- Zapobiega zmianie bieżących ustawień.



Wskaźnik weryfikacji filtra

- Zapala się w momencie kiedy filtr powinien być sprawdzony.



Wyłącznik wyświetlacza

- Wyłącza wyświetlacz.
- Dotknij dowolny przycisk (z wyjątkiem ) , aby włączyć ponownie wyświetlacz.

ROZPOCZĘCIE PRACY

1. Odwróć oczyszczacz powietrza. Przekręć pokrywę filtra w kierunku przeciwnym do ruchu wskazówek zegara i zdejmij ją. [Rysunek 1.1]
2. Wymij filtr z plastikowego opakowania i umieść go z powrotem w oczyszczaczu z uchwytem skierowanym do góry. [Rysunek 1.2]

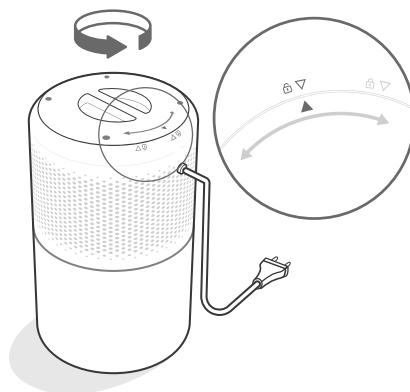

Rysunek 1.1

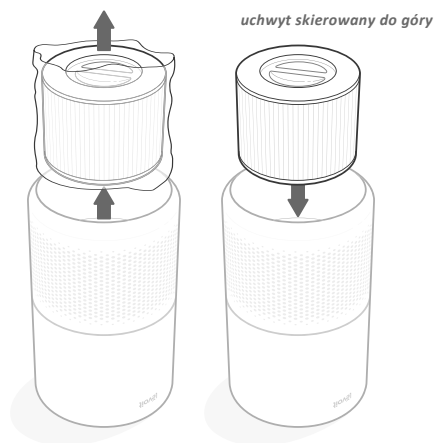

Rysunek 1.2

ROZPOCZĘCIE PRACY (KONTYNUACJA)

3. Załóż pokrywę filtra i przekręć zgodnie z ruchem wskazówek zegara, aby ją zablokować. [Rysunek 1.3]
4. Umieść oczyszczacz na płaskiej, stabilnej powierzchni ekranem do góry. Pozostaw co najmniej 38 cm wolnej przestrzeni ze wszystkich stron oczyszczacza. Trzymaj go z dala od wszystkiego, co mogłoby blokować przepływ powietrza, np. zasłon. [Rysunek 1.4]

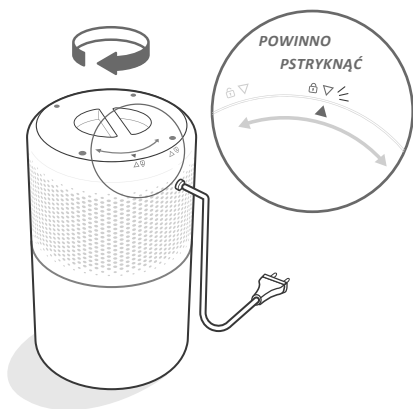

Rysunek 1.3

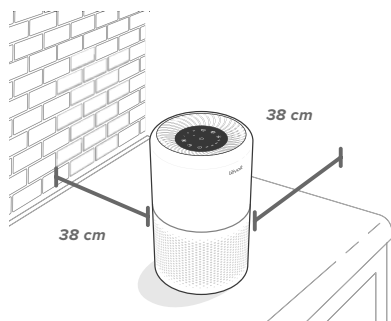

Rysunek 1.4

WŁĄCZ SWÓJ OCZYSZCZACZ

1. Podłącz urządzenie do sieci i wciśnij Oczyszczacz uruchomi się na poziomie I [Rysunek 2.1]
2. Opcjonalnie wciśnij aby zmienić prędkość pomiędzy poziomami I, II, III

Uwaga:

- Wskaźniki nie są przyciskami i nie można ich używać do zmiany prędkości wentylatora.
- Wskaźniki prędkości wentylatora zaświecą się, gdy będą aktywne.
- Prędkość wentylatora III jest najgłośniejsza, ale oczyszcza powietrze najszybciej.
- Aby uzyskać najlepsze wyniki lub rozwiązać konkretny problem z jakością powietrza, taki jak dym, uruchom oczyszczacz powietrza z dużą prędkością (poziom III) na 15–20 minut przed użyciem niższej prędkości.
- Aby skutecznie oczyścić powietrze, zamykaj okna i drzwi, gdy oczyszczacz powietrza jest włączony.

3. Wciśnij aby wyłączyć urządzenie

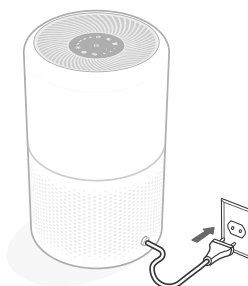

Rysunek 2.1

Funkcja pamięci

Gdy oczyszczacz powietrza jest podłączony, pamięta poprzednie ustawienie prędkości wentylatora.

Uwaga: Oczyszczacz powietrza nie zapamiętuje funkcji timera oraz trybu uśpienia.

ROZPOCZĘCIE PRACY (KONTYNUACJA)

Tryb uśpienia

Tryb uśpienia działa cicho, wykorzystując najniższą możliwą prędkość wentylatora.

Użyj  aby włączyć/ wyłączyć tryb uśpienia.

Uwaga:

- Wszystkie wskaźniki będą świecić w połowie, gdy tryb uśpienia jest włączony.
- Wcisnąć  wyjdiesz z trybu uśpienia.

Timer

Możesz ustawić timer na 2,4,6 lub 8 godzin.

1. Użyj  aby wybrać czas. Timer rozpocznie pracę automatycznie

Uwaga:

- Wskaźniki nie są przyciskami i nie mogą być używane do zmiany czasu.
- Wskaźniki timera zapalą się na niebiesko, gdy będą aktywne.

2. Po zakończeniu odliczania oczyszczacz wyłączy się

3. Wciśnij ten przycisk  aby wyłączyć timer

Uwaga:

- Możesz zmienić prędkość wentylatora w dowolnym momencie, gdy timer jest włączony.
- Timer zostanie ponownie uruchomiony, jeśli czas zostanie zmieniony.

Blokada wyświetlacza

Zablokowanie wyświetlacza zapobiega przypadkowej zmianie ustawień. Przyciski nie reagują wtedy na dotyk.

1. Przytrzymaj  aby zablokować/odblokować wyświetlacz

Uwaga: Możesz włączyć oraz wyłączyć wyświetlacz nawet, gdy jest zablokowany.

O FILTRZE

Oczyszczacz powietrza wykorzystuje 3-stopniowy system filtracji do oczyszczania powietrza.

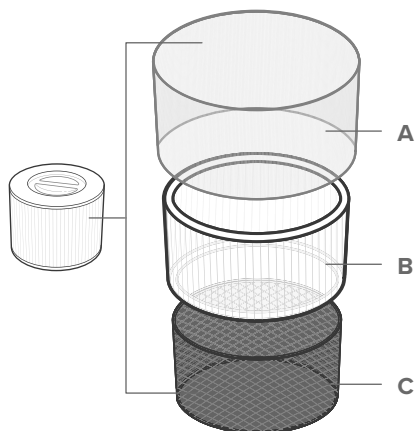

A. Filtr wstępny

- Wychwytuje duże cząsteczki, takie jak kurz, kłaczki, włókna, sierść i sierść zwierząt.
- Maksymalizuje żywotność filtra, chroniąc go.

B. Oryginalny filtr True HEPA

- Usuwa co najmniej 99,97% cząstek unoszących się w powietrzu o średnicy 0,3 mikrometra (μm).
- Filtruje małe cząstki, takie jak zarodniki pleśni, drobne cząstki kurzu, części dymu oraz alergeny, takie jak pyłki i roztocza.

C. Aktywny filtr węglowy

- Fizycznie pochłania dym, zapachy i opary.
- Filtruje związki takie jak formaldehyd, benzen, amoniak, siarkowodor i lotne związki organiczne (LZO).

O FILTRZE (KONTYNUACJA)

Szybkość dostarczania czystego powietrza

Szybkość dostarczania czystego powietrza (CADR) mierzy wydajność oczyszczacza powietrza, wskazując ilość czystego powietrza, którą oczyszczacz wytwarza na minutę. Polega to na usuwaniu kurzu, pyłków i dymu, które są 3 najczęstszymi zanieczyszczeniami powietrza w pomieszczeniach. Im wyższy CADR, tym więcej cząstek oczyszcza oczyszczacz powietrza i tym większy obszar może oczyścić. Ocena jest mierzona przy najwyższej prędkości oczyszczacza powietrza.

Wymiana powietrza na godzinę

Szybkość wymiany powietrza określa, ile razy całe powietrze w pomieszczeniu może zostać oczyszczone (lub „zmienione”) przez oczyszczacz powietrza w ciągu 1 godziny. Wymiany powietrza na godzinę są obliczane dla zalecanej wielkości pomieszczenia, przy założeniu sufitu 2,4 m.

W przypadku mniejszych pomieszczeń wymiana powietrza na godzinę wzrośnie. Core 300-RAC ma wymianę powietrza na godzinę 5, co oznacza, że może zmienić powietrze 5 razy przy maksymalnej prędkości. Ten oczyszczacz jest sugerowany do użytku w jednym, zamkniętym pomieszczeniu o powierzchni do 40 m².

Uwaga: Aby skutecznie oczyścić powietrze, zamykaj okna i drzwi, gdy oczyszczacz powietrza jest włączony.

Wilgotność

Wilgoć może uszkodzić filtr. Ten oczyszczacz powietrza powinien być używany w pomieszczeniu o wilgotności poniżej 85% RH. Jeśli korzystasz z oczyszczacza powietrza w miejscach nadmiernie wilgotnych, powierzchnia filtra może pleśnieć.

Uwaga: Woda lub wilgoć pozwolą na rozwój pleśni. Oczyszczacze powietrza nie mogą rozwiązać istniejącego problemu z pleśnią, usuwają jedynie zarodniki pleśni i redukują nieprzyjemne zapachy.

Olejki eteryczne

Nie dodawaj olejków eterycznych do oczyszczacza powietrza ani filtra. Filtr ulegnie zniszczeniu przez olej i ostatecznie wyda nieprzyjemny zapach. Nie używaj dyfuzorów oleju w pobliżu oczyszczacza.

PIELĘGNACJA I KONSERWACJA

Czyszczenie oczyszczacza powietrza

- Przed przystąpieniem do czyszczenia należy odłączyć zasilanie.
- Przetrzyj zewnętrzną stronę oczyszczacza powietrza miękką, suchą szmatką. W razie potrzeby wytrzyj obudowę wilgotną szmatką, a następnie natychmiast wysusz.
- Odkurz wewnętrzną część oczyszczacza.
- **Nie** czyścić ściernymi środkami chemicznymi i łatwopalnymi środkami czyszczącymi.

Wskaźnik filtra

☑️ zaświeci się jako przypomnienie o konieczności sprawdzenia filtra. W zależności od tego, jak często używasz oczyszczacza powietrza, wskaźnik powinien włączyć się w ciągu 6-8 miesięcy. Być może nie musisz jeszcze wymieniać swojego filtra, ale powinieneś go sprawdzić, gdy włączy się wskaźnik ☑️.

Czyszczenie filtra

Zewnętrzny filtr wstępny powinien być czyszczony, co 2-4 tygodnie, aby zwiększyć wydajność i przedłużyć żywotność filtra. Wyczyść filtr wstępny za pomocą miękkiej szczotki lub odkurzacza, aby usunąć włosy, kurz i duże cząstki.

[Rysunek 3.1]

Nie należy czyścić filtra wodą oraz innymi płynami.

Resetowanie wskaźnika filtra

Zresetuj wskaźnik filtra, gdy:

- A. ☑️ zapala się.
1. Wymień filtr.
 2. Włącz oczyszczacz powietrza.
 3. Naciśnij i przytrzymaj ☑️ przez 3 sekundy.
 4. ☑️ wyłączy się po pomyślnym zresetowaniu.
- B. Filtr został wymieniony przed zapaleniem ☑️.
1. Naciśnij i przytrzymaj ☑️ przez 3 sekundy. Spowoduje to włączenie ☑️.
 2. Naciśnij i przytrzymaj ponownie ☑️ przez 3 sekundy.
 3. ☑️ wyłączy się po pomyślnym zresetowaniu.

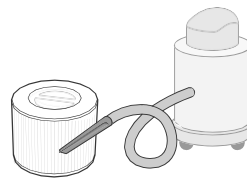

Rysunek 3.1

Filtr	Kiedy czyścić	Jak czyścić	Kiedy należy wymienić
Filtr wstępny	Co 2-4 tygodnie	Użyj miękkiej szczotki lub odkurzacza [Rysunek 3.1].	6-8 miesięcy
Filtr True HEPA oraz filtr węglowy	Nie czyścić		

PIELĘGNACJA I KONSERWACJA (CD.)

Kiedy należy wymienić filtr?

Filtr powinien być wymieniany co 6-8 miesięcy. Wymiana filtra może być konieczna wcześniej lub później w zależności od tego, jak często używasz swojego oczyszczacza powietrza.

Używanie oczyszczacza powietrza w środowisku o stosunkowo dużym zanieczyszczeniu może oznaczać, że trzeba będzie wymieniać filtr częściej, nawet jeśli  jest wyłączony.

Wymiana filtra może być konieczna, gdy:

- Zwiększy się hałas przy włączonym oczyszczaczu powietrza
- Zmniejszy się przepływ powietrza
- Wydobywać się będą nietypowe zapachy
- Widoczne będzie zatkanie filtra

Uwaga:

- Aby utrzymać wydajność oczyszczacza powietrza, należy używać **tylko** oryginalnych filtrów Levoit.
- Pamiętaj, aby po wymianie filtra dokonać resetu.

Wymiana filtra

1. Odłącz oczyszczacz powietrza od zasilania. Odwróć oczyszczacz powietrza i zdejmij pokrywę filtra (patrz rozdział **Rozpoczęcie pracy**).
2. Wyjmij stary filtr.
3. Wyczyść pozostały kurz lub włosy znajdujące się wewnątrz oczyszczacza za pomocą odkurzacza. **Nie** używaj wody oraz innych płynów do czyszczenia oczyszczacza. *[Rysunek 3.2]*
4. Rozpakuj nowy filtr i umieść go w obudowie.
5. Załóż pokrywę. Podłącz oczyszczacz powietrza.
6. Zresetuj wskaźnik kontroli filtra.

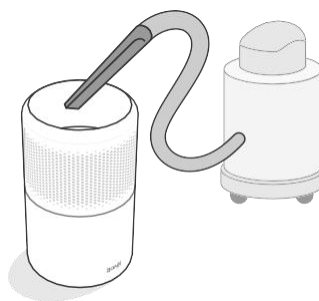

Rysunek 3.2









Przechowywanie

Jeśli nie używasz oczyszczacza powietrza przez dłuższy czas, umieść zarówno oczyszczacz, jak i filtr w plastikowym opakowaniu i przechowuj w suchym miejscu, aby uniknąć uszkodzenia przez wilgoć.

ROZWIĄZYWANIE PROBLEMÓW

Problem	Możliwe rozwiązanie
Oczyszczacz powietrza nie włącza się lub nie reaguje na sterowanie przyciskami.	Podłącz oczyszczacz powietrza.
	Sprawdź, czy przewód zasilający nie jest uszkodzony. Jeśli jest, przestań używać oczyszczacza powietrza i skontaktuj się z działem obsługi klienta .
	Podłącz oczyszczacz powietrza do innego gniazdka.
	Jeśli oczyszczacz powietrza działa nieprawidłowo. Skontaktuj się z obsługą klienta .
Przepływ powietrza jest znacznie zredukowany.	Upewnij się, że filtr jest wyjęty z opakowania i prawidłowo umieszczony.
	Przytrzymaj  aby zwiększyć prędkość wentylatora.
	Pozostaw 38 cm wolnej przestrzeni ze wszystkich stron oczyszczacza powietrza.
	Filtr może być zatkany przez duże cząstki, takie jak włosy lub kłaczki, blokujące przepływ powietrza. Wyczyść filtr.
	Wymień filtr.
Oczyszczacz powietrza wydaje nietypowy hałas, gdy wentylator jest włączony.	Upewnij się, że filtr jest prawidłowo umieszczony na swoim miejscu, a plastikowe opakowanie zostało usunięte.
	Upewnij się, że oczyszczacz powietrza pracuje na twardej, płaskiej, równej powierzchni.
	Wymień filtr.
	Oczyszczacz powietrza może być uszkodzony lub wewnątrz może znajdować się obcy przedmiot. Należy zaprzestać używania oczyszczacza powietrza i skontaktować się z działem obsługi klienta . Nie należy próbować naprawiać oczyszczacza powietrza.
Dziwny zapach wydobywający się z oczyszczacza.	Oczyścić filtr lub w razie potrzeby wymień.
	Skontaktuj się z działem obsługi klienta .
	Należy pamiętać, aby nie używać oczyszczacza w miejscu o dużej wilgotności lub podczas dyfuzji olejków eterycznych.

ROZWIĄZYWANIE PROBLEMÓW (CIĄG DALSZY)

Problem	Możliwe rozwiązanie
Słaba jakość oczyszczania powietrza.	Przytrzymaj  aby zwiększyć prędkość wentylatora.
	Upewnij się, że żadne przedmioty nie blokują boków lub góry oczyszczacza powietrza (wlotu lub wylotu).
	Upewnij się, że filtr jest wyjęty z opakowania i prawidłowo umieszczony.
	Podczas używania oczyszczacza powietrza należy zamknąć drzwi i okna.
	Upewnij się, że pomieszczenie jest mniejsze niż 40 m ² . Oczyszczacz powietrza może nie być tak skuteczny w większych pomieszczeniach.
	Wymień filtr.
 jest nadal włączony po wymianie filtra.	Zresetuj wskaźnik filtra.
 nie włączył się w ciągu 8 miesięcy.	 jest przypomnieniem o konieczności sprawdzenia filtra i będzie się świecić w zależności od stopnia wykorzystania oczyszczacza powietrza. Jeśli nie używasz często swojego oczyszczacza powietrza, włączenie  będzie trwało dłużej.
 włączone przed upływem 6 miesięcy.	 jest przypomnieniem o konieczności sprawdzenia filtra i będzie się świecić w zależności od stopnia wykorzystania oczyszczacza powietrza. Jeśli oczyszczacz powietrza będzie często uruchamiany,  włączy się wcześniej.

Jeśli Twój problem nie jest wymieniony, skontaktuj się z Działem Obsługi Klienta.