

Multipic 4.2

Instrukcja obsługi / User Manual /
Bedienungsanleitung / Manuale d'uso /
Manuel de l'Utilisateur / Manual de usuario /
Handleiding / Посібник користувача /
Vartotojo vadovas / Korisnički priručnik



PL
EN
DE
IT
FR
ES
NL
UK
LT
HR

OVERMAX
You • unlimited

A

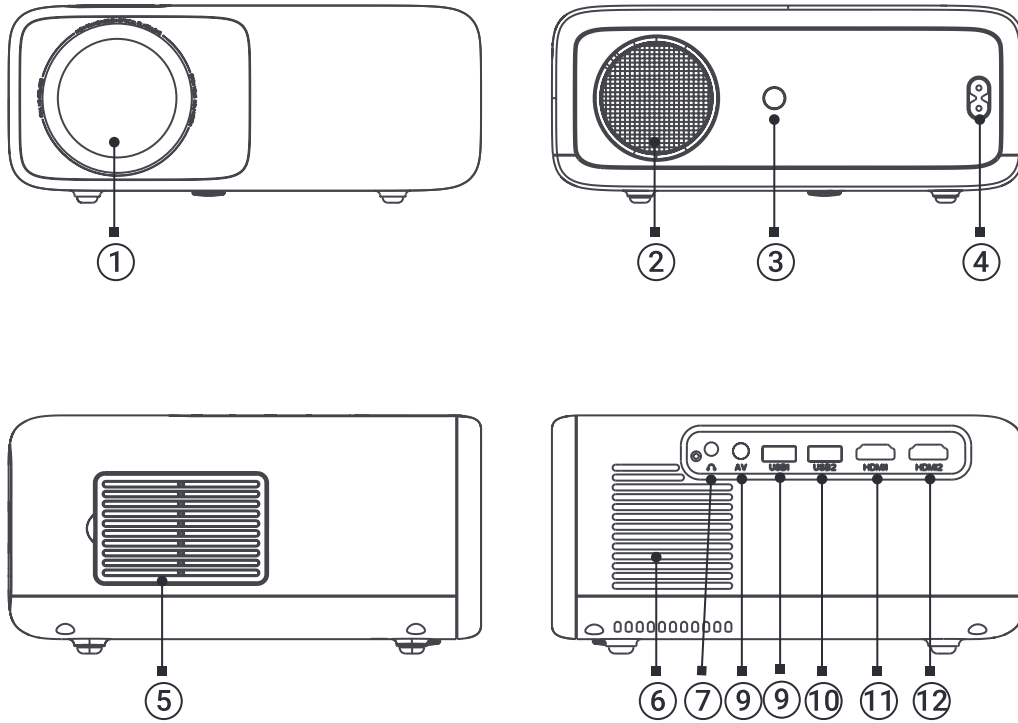

B

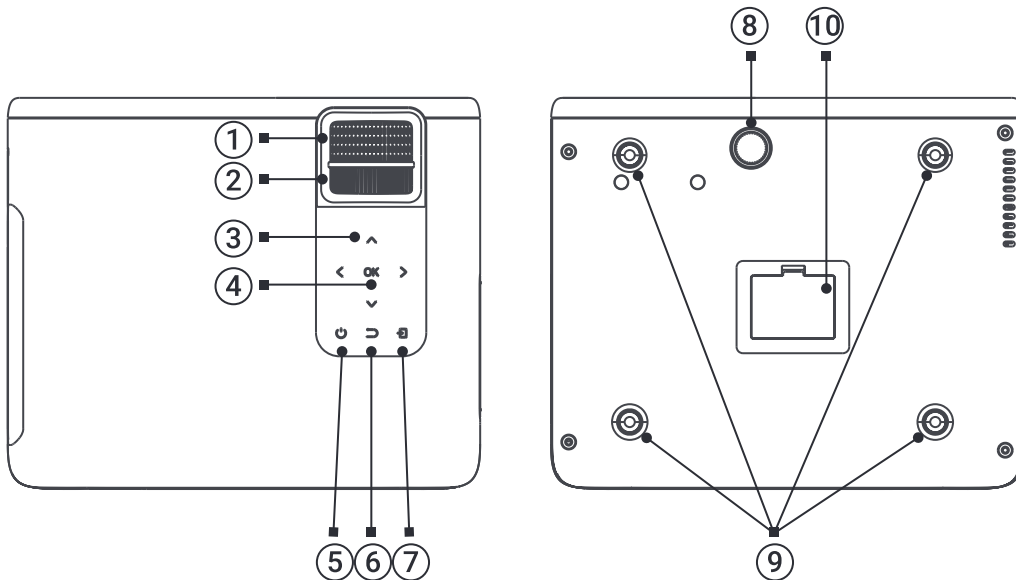

C

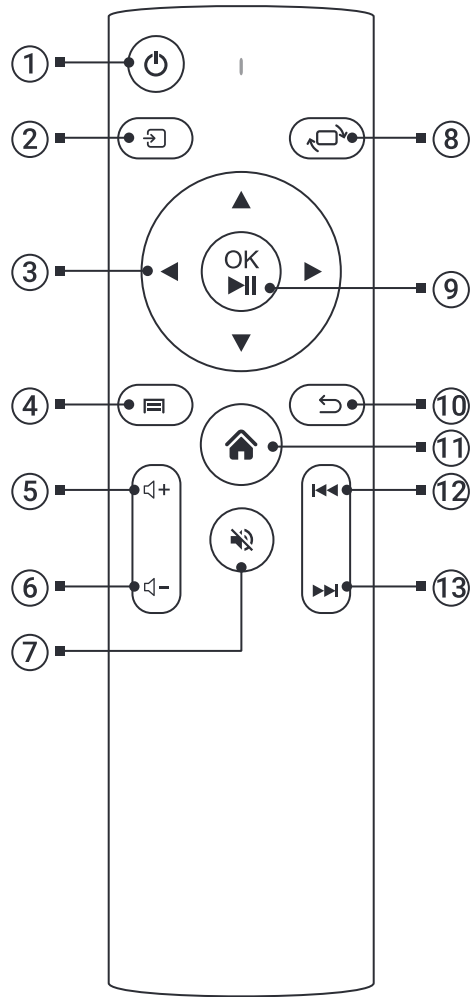

1

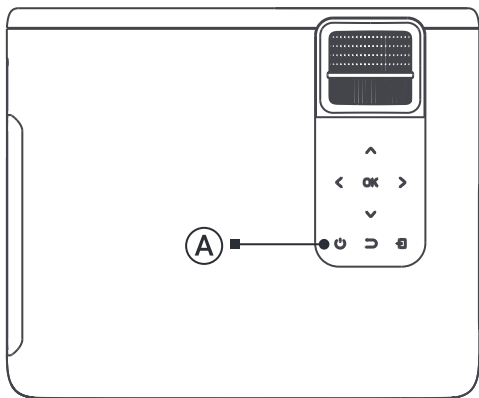

2

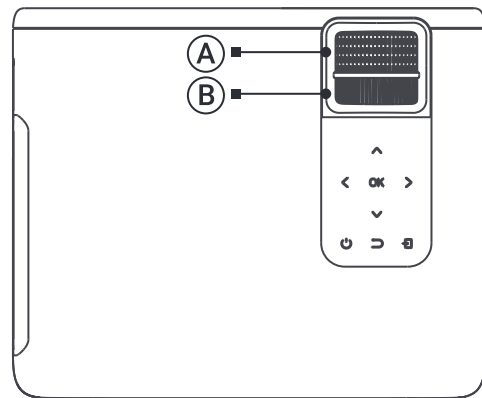

3



4

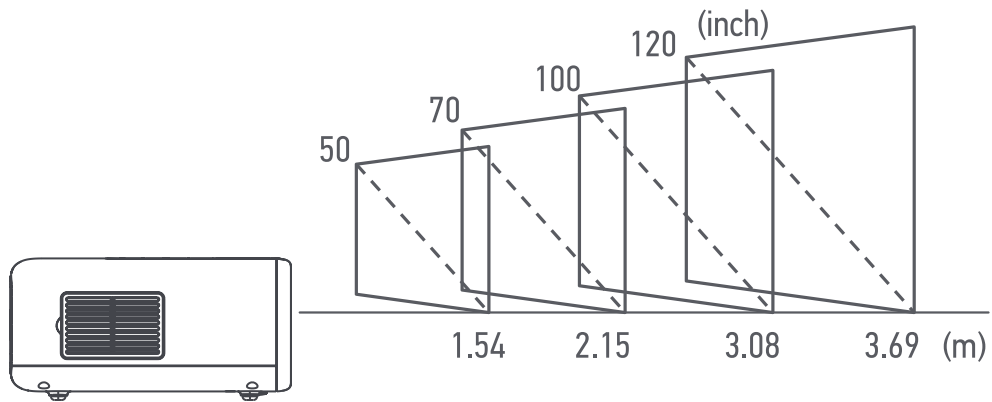

5

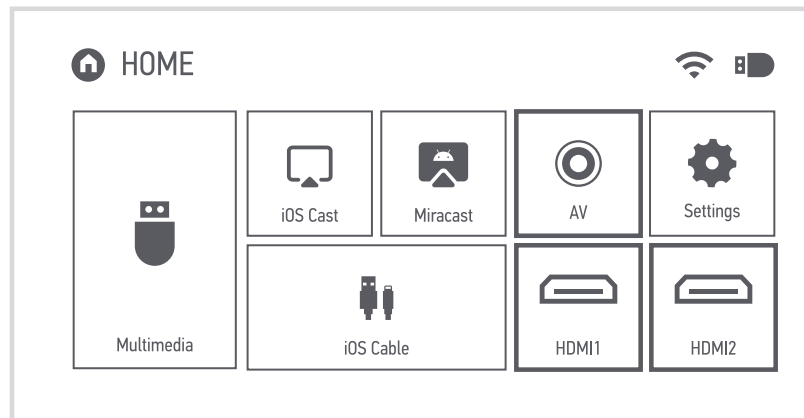

6

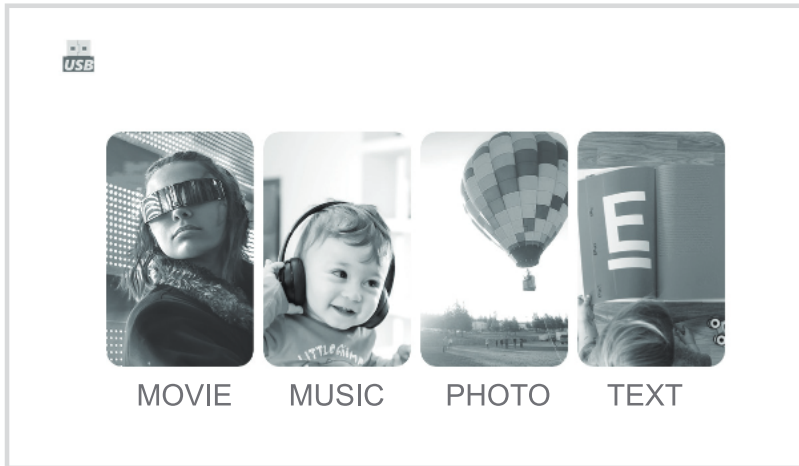

7

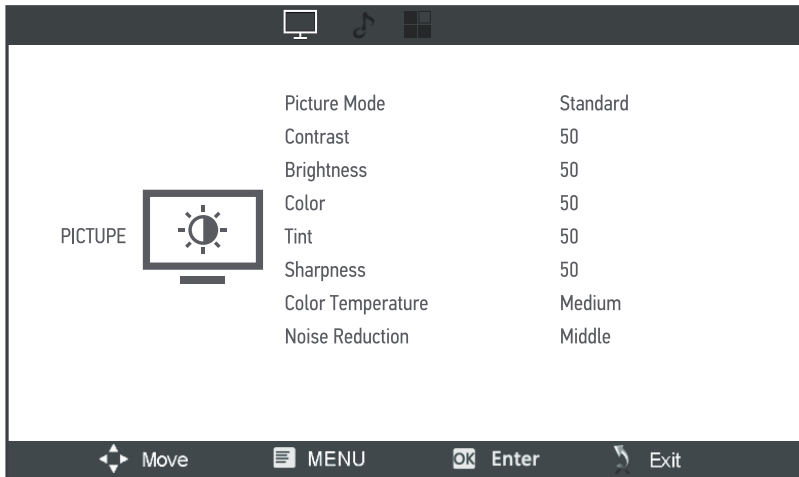

8

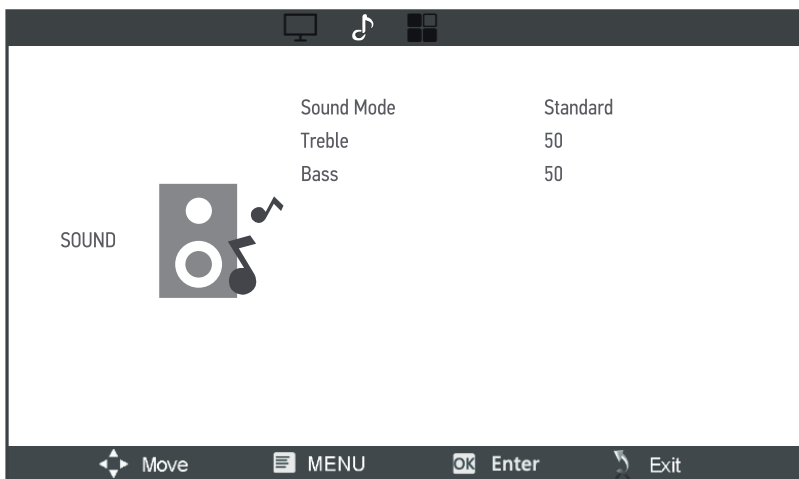

9

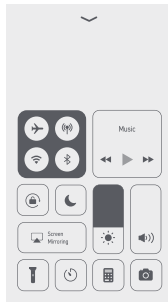

A

NEWAP-XXXX

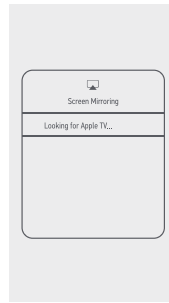

B

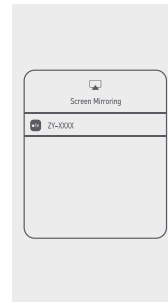

C

10



A



B



C

11



A



B



C



12

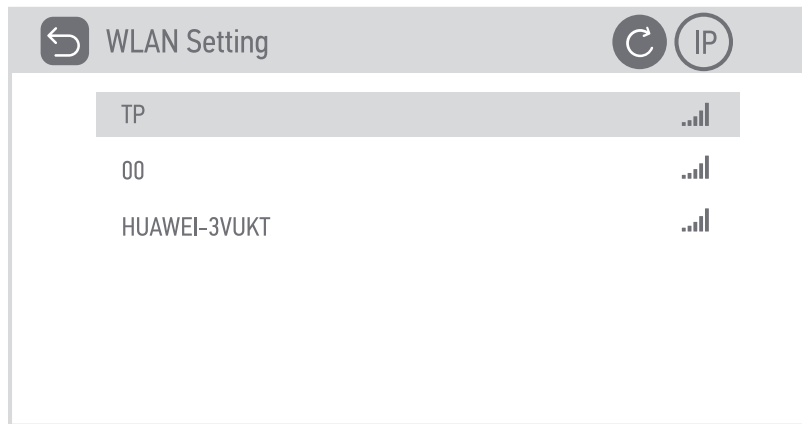

13

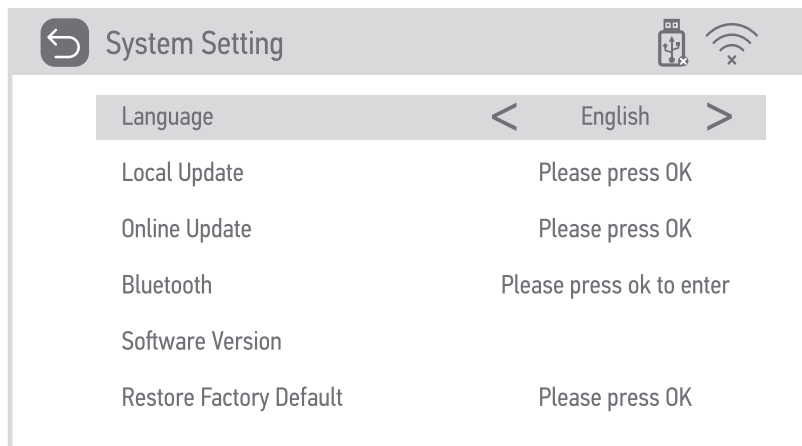

14

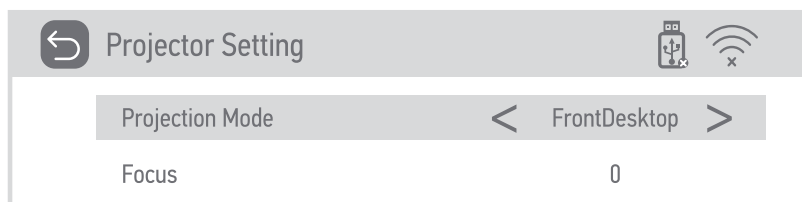

15

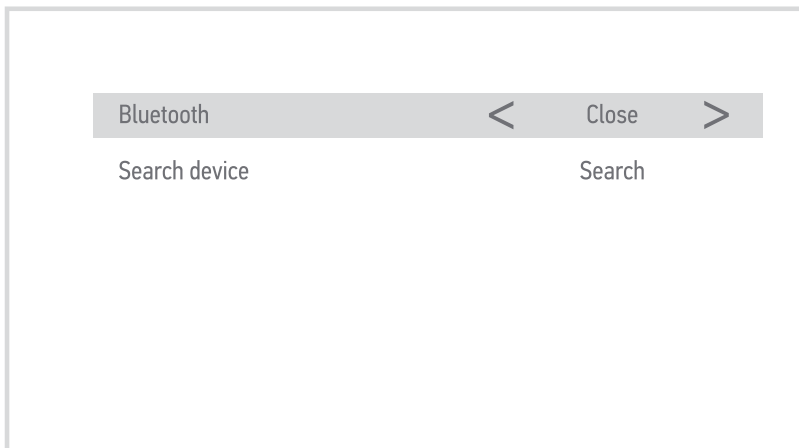
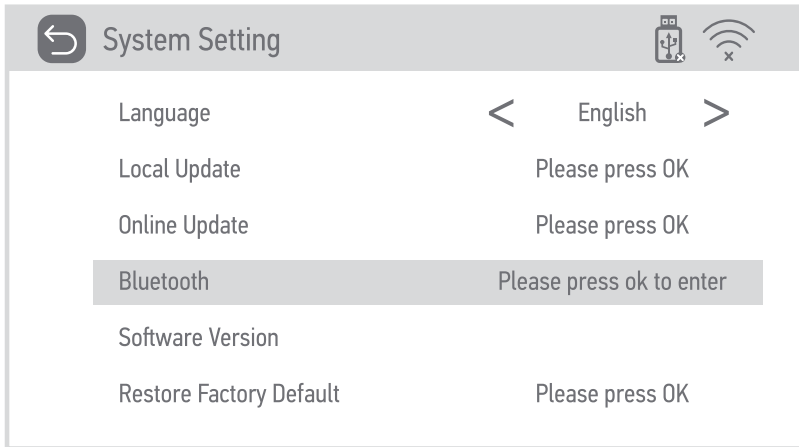

16

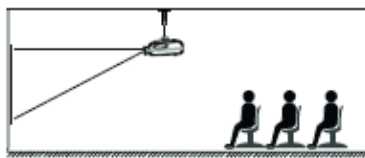

1

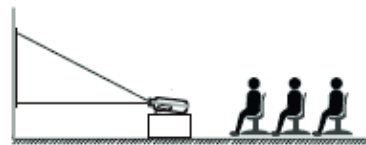

2

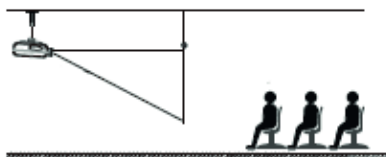

3

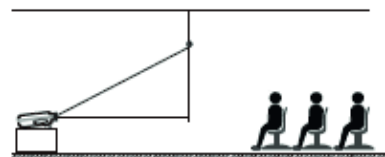

4

Wprowadzenie

PL

Drogi Kliencie!

Dziękujemy za obdarzenie nas zaufaniem i wybranie marki Overmax. Dzięki wykorzystaniu wysokiej jakości materiałów i nowoczesnych rozwiązań technologicznych oddajemy w Twoje ręce produkt idealny do codziennego użytkowania. Jesteśmy pewni, że dzięki ogromnej staranności wykonania spełni on Twoje wymagania. Przed użyciem produktu zapoznaj się dokładnie z poniższą instrukcją obsługi.

Jeśli masz jakiegokolwiek uwagi lub pytania do zakupionego produktu, skontaktuj się z nami: pomoctechniczna@overmax.pl

Ważne informacje

Przed rozpoczęciem korzystania z projektora należy przeczytać, a następnie postępować zgodnie z zaleceniami zawartymi w niniejszej instrukcji obsługi. Niepoprawna obsługa urządzenia może doprowadzić do porażenia prądem oraz zwiększyć ryzyko pożaru. Podczas używania oraz konserwacji projektora należy stosować się do poniższych instrukcji.

Instalacja i użytkowanie

- Aby uzyskać lepszą jakość obrazu, używaj projektora w pomieszczeniach z zasłoniętymi zasłonami lub w ciemnych pokojach.
- Używaj projektora ostrożnie. Upuszczenie lub awaria mogą uszkodzić części lub spowodować rozmycie obrazu i nieprawidłowe wyświetlanie.
- Nie należy samodzielnie demontować urządzenia – ryzyko porażenia prądem.
- Należy chronić urządzenie przed wilgocią i trzymać z dala od wody lub innych cieczy.
- Gdy projektor jest włączony, należy uważać, by otwory wentylacyjne urządzenia nie były zasłonięte. Nie należy umieszczać go na miękkich powierzchniach ani przykrywać materiałami.
- Należy używać wyłącznie przewodów dołączonych do zestawu.
- Uważaj podczas użytkowania przewodu zasilającego, unikaj nadmiernego zginania przewodu; uszkodzenie przewodu zasilającego może spowodować porażenie prądem lub pożar.
- Nie należy patrzeć w obiektyw podczas pracy urządzenia.

PL

- Zalecane jest wyłączenie urządzenia po 6 godzinach jego nieprzerwanej pracy.
- Odłącz przewód zasilający po wyłączeniu urządzenia.
- Zaleca się używanie oryginalnego opakowania do transportu urządzenia.
- Nie stawiaj ciężkich rzeczy na projektorze.
- Aby zapewnić swobodne rozpraszanie ciepła, przed rozpoczęciem pracy projektora należy wyregulować jego wysokość za pomocą pokrętki (8, rys. B).



Produkt zgodny z wymaganiami dyrektyw Unii Europejskiej. Zgodnie z Dyrektywą 2012/19/UE, niniejszy produkt podlega zbiórce selektywnej. Produktu nie należy wyrzucać wraz z odpadami komunalnymi, gdyż może stanowić on zagrożenie dla środowiska i zdrowia ludzi. Zużyty produkt należy oddać do punktu recyklingu urządzeń elektrycznych i elektronicznych.

Opis projektora (rys. A)

- | | |
|---|------------------|
| 1. Obiektyw | 7. Wyjście audio |
| 2. Głośnik | 8. Port AV |
| 3. Podczerwień do zdalnego sterowania urządzeniem | 9. Port USB1 |
| 4. Gniazdo zasilania | 10. Port USB2 |
| 5. Osłona przeciwpyłowa | 11. Port HDMI1 |
| 6. Wentylator | 12. Port HDMI2 |

Opis projektora (rys. B)

- | | |
|------------------------------------|--|
| 1. Regulacja ostrości obrazu | 8. Regulacja wysokości |
| 2. Korekcja trapezowa obrazu | 9. Nóżki i otwory na śruby (należy usunąć nóżki przed zawieszeniem) |
| 3. Sterowanie | 10. Pokrywa przeciwpyłowa (należy otworzyć pokrywę aby oczyścić projektor z kurzu) |
| 4. Przycisk OK | |
| 5. Przycisk włączania / wyłączenia | |
| 6. Powrót | |
| 7. Wybór źródła | |

Pilot (rys. C)

PL

1. Przycisk włączania / wyłączenia
2. Wybór źródła
3. Sterowanie
4. Menu
5. Zwiększanie głośności
6. Zmniejszanie głośności
7. Wyciszenie
8. Obrócenie ekranu projekcji
9. Przycisk OK / Pauza / Odtwarzanie
10. Powrót
11. Strona główna
12. Poprzedni
13. Następny

Obsługiwane formaty

Formaty obrazu: BMP/JPG/PNG/JPEG

Formaty wideo: MP4/MKV/WMV/RMVB/RM/AVI/FLV/TRP/VOB/3GP/DIVX/TP/TS/MPG/M2TS/F4V/DAT

Formaty audio: MP3/AAC/FLAC/WAV/WMA/M4A

Formaty plików: TXT

Uwaga: to urządzenie nie obsługuje dźwięku kodowanego w systemie Dolby z powodu ochrony praw autorskich.

Obsługa urządzenia

Uruchamianie i wyłączenie urządzenia

1. Włóż przewód zasilający do urządzenia, a następnie podłącz urządzenie do źródła zasilania.
2. Wciśnij przycisk włączania / wyłączenia na pilocie lub na projektorze (A, rys. 1). Lampka kontrolna zaświeci się stałym niebieskim światłem.
3. Po około 2 sekundach urządzenie włączy się a obraz pojawi się na ekranie. Urządzenie wejdzie w tryb gotowości.
4. Obraz może być rozmazany lub zniekształcony gdy urządzenie jest włączone po raz pierwszy (należy je wyregulować, patrz: „Regulacja ostrości obrazu i korekcja trapezowa”).
5. Aby wyłączyć urządzenie, wciśnij przycisk włączania / wyłączenia na pilocie lub projektorze. Urządzenie przejdzie w tryb uśpienia.
6. Po przejściu w tryb uśpienia urządzenie rozpocznie proces automatycznego rozpraszania ciepła. Światło lampki kontrolnej zmieni kolor na czerwony.

Regulacja ostrości obrazu i korekcja trapezowa

1. Umieść projektor tak, aby obiektów pozostał w pozycji prostopadłej względem ściany lub ekranu, na którym ma być wyświetlany obraz.

2. Aby poprawić ostrość wyświetlanego obrazu, kręć pokrętłem ostrości (A, rys. 2), aż obraz wyostrzy się. W czasie regulacji ostrości obrazu można kontynuować korzystanie z produktu.
3. Użyj pokrętła korekcji trapezowej (B, rys. 2) aby wyregulować kształt obrazu (rys. 3). Uwaga! Dostępna jest jedynie mechaniczna korekcja trapezowa w kierunku pionowym. Upewnij się, że projektor znajduje się na tym samym poziomie co wyświetlany obraz.

Metody instalacji projektora (rys. 16)

Skontaktuj się z profesjonalnym instalatorem, aby zamontować projektor pod sufitem.

1. Mocowanie sufitowe do projekcji przedniej.
2. Umieszczenie projektora na podwyższeniu do projekcji przedniej.
3. Mocowanie sufitowe do projekcji tylnej.
4. Umieszczenie projektora na podwyższeniu do projekcji tylnej.

Ostrzeżenie: Projektor może ulec uszkodzeniu, jeśli zostanie nieprawidłowo zamontowany na suficie lub na innej powierzchni.

- Projektor należy używać wyłącznie w pomieszczeniu, w którym temperatura nie przekracza zakresu 5 °C - 35 °C. W przypadku nieprzestrzegania tego zalecenia może wystąpić awaria projektora.
- Awaria może wystąpić, jeśli projektor znajduje się w zakurzonej, mokrej, wilgotnej lub zadymionej otoczeniu.
- Słaba wentylacja może spowodować przegrzanie, które może doprowadzić do uszkodzenia projektora, a także stwarza ryzyko pożaru.

Ustawienie standardowe

Projektor należy umieścić na solidnej i stabilnej powierzchni. Otwory wentylacyjne nie powinny być zakryte lub zablokowane. Nie umieszczaj żadnych przedmiotów w odległości ok. 30 cm od otworów wentylacyjnych.

Zapoznaj się z poniższą tabelą, aby dostosować rozmiar obrazu i odległość projektora (rys. 4):

Format obrazu		16:9
Rozmiar obrazu (cale)	Odległość (m)	
40	1.20	
50	1.54	
70	2.15	
100	3.08	

120	3.69
200	6.15

PL

Ustawienia źródła sygnału

Włącz projektor, a następnie w głównym interfejsie wybierz preferowane źródło sygnału (rys. 5).

Multimedia

Umieść dysk zewnętrzny w porcie USB projektora. W menu wybierz Multimedia, wybierz dysk, a następnie plik, których chcesz wyświetlić (rys. 6).

Połączenie ze źródłem multimediiów poprzez przewód

Projektor umożliwia wyświetlenie obrazu z różnych urządzeń. W zależności od posiadanego urządzenia należy użyć odpowiedniego wejścia znajdującego się na tyle obudowy.

1. Wejście USB – pendrive, dyski przenośne.
Uwaga! Produkt nie obsługuje USB 3.0.
2. Wejście HDMI – komputer, laptop, konsola, odbiornik sygnału satelitarnego, telefon (obsługujący technologię MHL i tylko poprzez przewód MHL).
3. Wejście Video-In (AV) – konsola, odbiornik sygnału satelitarnego.

Ustawienia menu

Wciśnij przycisk menu na pilocie (4, rys. C) aby przejść do ustawień menu. Ustaw wybrane parametry obrazu (rys. 7) oraz dźwięku (rys. 8) zgodnie z preferencjami.

Miracast

1. W głównym interfejsie wybierz Miracast.
2. Połącz projektor oraz telefon komórkowy z tą samą siecią Wi-Fi.
3. Otwórz wybraną aplikację do klonowania ekranu i połącz się z urządzeniem, wybierając „NETLINK-XXXX”. Cztery ostatnie cyfry w nazwie urządzenia są generowane losowo.

iOS Cast

1. W głównym interfejsie wybierz iOS Cast.
2. Połącz projektor oraz telefon komórkowy z tą samą siecią Wi-Fi lub połącz urządzenie iOS z bezprzewodowym punktem dostępowym (AP) projektora.
3. W urządzeniu iOS otwórz interfejs telefonu, a następnie wybierz funkcję „Klonowanie ekranu” (A, rys. 9). Gdy urządzenie wyszuka projektor

(B, rys. 9), wybierz NETLINK-XXXX-(icast) z listy dostępnych urządzeń (C, rys. 9). Cztery ostatnie cyfry w nazwie urządzenia są generowane losowo.

iOS Cable

1. W głównym interfejsie wybierz iOS Cable.
2. Połącz urządzenie iOS z portem USB w projektorze za pomocą przewodu do transmisji danych (A, rys. 10).
3. Wybierz „Trust” w okienku, które pojawi się na ekranie urządzenia iOS (B, rys. 10).
4. Wprowadź hasło urządzenia iOS (C, rys. 10).

Połączenie z siecią Wi-Fi

1. W głównym interfejsie wybierz Ustawienia, a następnie Ustawienia Wi-Fi (A, rys. 11).
2. Wyszukaj sieć Wi-Fi, z którą chcesz się połączyć, wprowadź hasło i potwierdź (rys. 12).

Ustawienia systemu

1. W głównym interfejsie wybierz Ustawienia, a następnie Ustawienia systemu (B, rys. 11).
2. W Ustawieniach systemu możesz zmienić język i wersję oprogramowania, połączyć się przez Bluetooth, przywrócić ustawienia fabryczne oraz dokonać aktualizacji lokalnej lub online (rys. 13).
3. Aktualizacja lokalna: Jeśli posiadasz plik instalacyjny aktualizujący oprogramowanie do nowszej wersji, możesz zgrać go na dysk USB i dokonać aktualizacji. Do portu USB włóż dysk zewnętrzny, a następnie postępuj zgodnie z instrukcjami.
4. Aktualizacja online: Jeśli nie posiadasz pliku instalacyjnego, podłącz projektor do sieci Wi-Fi, a następnie postępuj zgodnie z instrukcjami.

Ustawienia projekcji

1. W głównym interfejsie wybierz Ustawienia, a następnie Ustawienia projekcji (C, rys. 11).
2. W zależności od sposobu instalacji oraz ustawienia projektora (patrz: Metody instalacji projektora), wybierz jedno z dostępnych ustawień obrazu (rys. 14).

Łączenie za pomocą Bluetooth

1. W głównym interfejsie wybierz Ustawienia, a następnie Ustawienia systemu (B, rys. 11).

2. W Ustawieniach systemu wybierz Bluetooth, znajdź dostępne urządzenia i wybierz urządzenie, z którym chcesz się połączyć (rys. 15).

PL

Czyszczenie

1. Przed czyszczeniem urządzenia odłącz przewód zasilający.
2. Regularnie czyść obudowę wilgotną szmatką używając naturalnych środków czyszczących.
3. Do czyszczenia soczewki projektora, używaj chusteczki do okularów lub miękkiej tkaniny aby uniknąć zarysowań.
4. Regularnie czyść otwory wentylacyjne i głośniki projektora za pomocą szczotki, w przeciwnym razie wentylacja może się zablokować.
5. Należy regularnie czyścić (np. sprężonym powietrzem) otwór znajdujący się pod pokrywą przeciwpyłową (10, rys. B) w celu zachowania dobrej jakości obrazu.

Zdjęcia mają charakter poglądowy, rzeczywisty wygląd produktów może się różnić od prezentowanego na zdjęciach.



OVERMAX
You • unlimited

www.overmax.eu

