



BAR 2.1 DEEP BASS (MK2)



INSTRUKCJA OBSŁUGI

WAŻNE INFORMACJE DOTYCZĄCE BEZPIECZEŃSTWA

Przed użyciem sprawdzić napięcie sieciowe

JBL Bar 2.1 Deep Bass (soundbar i subwoofer) zaprojektowano do pracy pod prądem przemiennym o napięciu 100-240 V, 50/60 Hz. Podłączenie do napięcia sieciowego innego niż to, do którego przeznaczony jest produkt, może stanowić zagrożenie dla bezpieczeństwa oraz pożarowe i może uszkodzić urządzenie. W razie pytań dotyczących wymaganego napięcia zasilania dla posiadanego modelu lub napięcia sieciowego w miejscu zamieszkania, przed podłączeniem urządzenia do gniazda sieciowego należy skontaktować się z najbliższym sprzedawcą lub przedstawicielem handlowym naszej firmy.

Nie używać przedłużaczy

Aby uniknąć zagrożeń bezpieczeństwa, używać jedynie zasilacza dostarczonego z urządzeniem. Nie zaleca się stosowania przedłużaczy z produktem. Jak w przypadku wszystkich urządzeń elektrycznych, nie należy prowadzić przewodów zasilających pod dywanami, ani umieszczać na nich ciężkich przedmiotów. Uszkodzone przewody należy natychmiast wymienić w autoryzowanym centrum serwisowym na fabrycznie nowe.

Obchodzić się ostrożnie z przewodem zasilającym prądem przemiennym

Odlączając przewód zasilający z gniazda prądu przemiennego, nigdy nie ciągnąć za przewód. Gdy użytkownik nie planuje korzystać z głośnika przez dłuższy okres, należy odłączyć wtyczkę z gniazda zasilania prądem przemiennym.

Nie otwierać szafki

Wewnątrz produktu nie ma żadnych podzespołów, które może naprawiać użytkownik. Otwarcie szafki może stworzyć zagrożenie porażenia, zaś wszelkie modyfikacje produktu unieważnią gwarancję. Gdy woda dostanie się do urządzenia, natychmiast odłączyć je od źródła zasilania prądem przemiennym i skonsultować się z autoryzowanym centrum serwisowym.

SPIS TREŚCI

WAŻNE INFORMACJE DOTYCZĄCE BEZPIECZEŃSTWA	2
--	----------

1 WPROWADZENIE	4
-----------------------	----------

2 ZAWARTOŚĆ ZESTAWU	5
----------------------------	----------

3 OMÓWIENIE PRODUKTU	6
-----------------------------	----------

3.1 SOUNDBAR	6
--------------	---

3.2 SUBWOOFER	6
---------------	---

3.3 PILOT ZDALNEGO STEROWANIA	7
-------------------------------	---

4 LOKALIZACJA	7
----------------------	----------

4.1 USTAWIENIE NA BIURKU	7
--------------------------	---

4.2 MONTAŻ NA ŚCIANIE	8
-----------------------	---

5 POŁĄCZENIA	8
---------------------	----------

5.1 PODŁĄCZANIE DO TELEWIZORA	8
-------------------------------	---

5.2 ŁĄCZENIE Z URZĄDZENIAMI CYFROWYMI	8
---------------------------------------	---

5.3 POŁĄCZENIE BLUETOOTH	9
--------------------------	---

6 ODTWARZANIE	10
----------------------	-----------

6.1 WŁĄCZANIE ZASILANIA / AUTOMATYCZNE WŁĄCZENIE TRYBU GOTOWOŚCI / AUTOMATYCZNE WYBUDZANIE	10
---	----

6.2 ODTWARZANIE Z TELEWIZORA	10
------------------------------	----

6.3 ODTWARZANIE ZA POMOCĄ WEJŚCIA HDMI IN	11
---	----

6.4 ODTWARZANIE Z URZĄDZENIA BLUETOOTH	11
--	----

7 USTAWIENIA DŹWIĘKU	12
-----------------------------	-----------

8 PRZYWRACANIE USTAWIEŃ FABRYCZNYCH	12
--	-----------

9 AKTUALIZACJA OPROGRAMOWANIA	13
--------------------------------------	-----------

10 PODŁĄCZANIE SUBWOOFERA	13
----------------------------------	-----------

11 DANE TECHNICZNE PRODUKTU	14
------------------------------------	-----------

12 ROZWIĄZYWANIE PROBLEMÓW	14
-----------------------------------	-----------

13 ZNAKI TOWAROWE	15
--------------------------	-----------

14 INFORMACJA O LICENCJI OPROGRAMOWANIA OPEN SOURCE	16
--	-----------

1 WPROWADZENIE

Dziękujemy za zakup urządzenia JBL Bar 2.1 Deep Bass (soundbar i subwoofer), przeznaczonego do systemu rozrywki domowej i zapewniającego wyjątkowe doznania z odsłuchu. Zachęcamy do poświęcenia kilku minut na przejrzenie niniejszej instrukcji, w której opisano produkt i zawarto dokładną procedurę konfiguracji i uruchamiania urządzenia.

Aby jak najlepiej wykorzystać funkcje i wsparcie dotyczące urządzenia w przyszłości, należy aktualizować oprogramowanie urządzenia za pomocą gniazda USB. Aby zadbać o najnowsze oprogramowanie, patrz rozdział dotyczący aktualizacji oprogramowania zawarty w niniejszej instrukcji.

Cechy fizyczne i dane techniczne produktu mogą ulec zmianie bez powiadomienia. W razie jakichkolwiek pytań dotyczących niniejszego produktu, sposobu jego instalacji lub obsługi, prosimy skontaktować się z najbliższą placówką handlową bądź serwisową naszej firmy lub odwiedzić stronę internetową: www.jbl.com.

2 ZAWARTOŚĆ ZESTAWU

Ostrożnie rozpakuj zawartość zestawu, upewniając się, że dostępne są wszystkie elementy. Jeśli brakuje części lub którakolwiek z nich jest uszkodzona, nie należy jej używać, ale skontaktować się ze sprzedawcą lub działem obsługi klienta.

Soundbar



Subwoofer

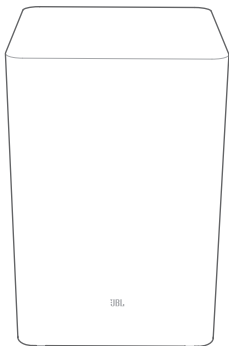

Pilot zdalnego sterowania (z 2 bateriami AAA)

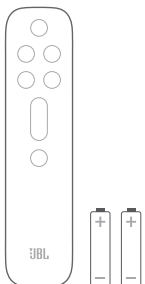

Przewód zasilający*

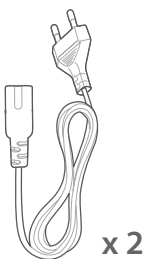

* Rodzaje wtyków i przewodów mogą się różnić w zależności od regionu.

Kabel HDMI



Zestaw do montażu ściennego

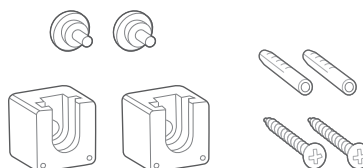

Informacje o produkcie i szablon do montażu ściennego



3 OMÓWIENIE PRODUKTU

3.1 Soundbar

Elementy sterowania

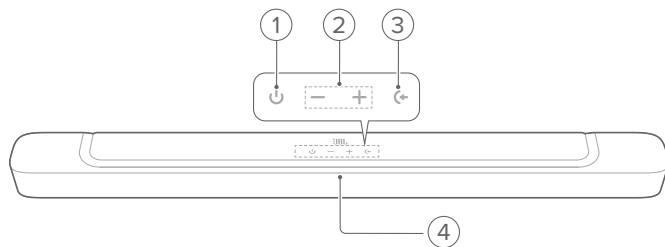

- 1. ⏻ (Power)**
 - Włączanie zasilania lub trybu gotowości
- 2. -/+ (Volume)**
 - Zwiększa/zmniejsza poziom głośności
 - Naciśnij i przytrzymaj, aby w sposób ciągły zwiększać lub zmniejszać poziom głośności
 - Aby wyciszyć głośnik (lub cofnąć jego wyciszenie), należy równocześnie nacisnąć oba przyciski głośności.
- 3. ↻ (Source)**
 - Wybierz urządzenie źródłowe: **TV** (domyślnie), **Bluetooth** lub **HDMI IN**
- 4. Wyświetlacz**

Złącza

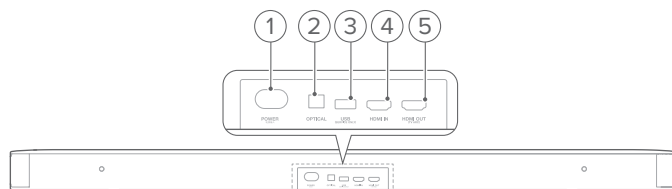

- 1. POWER (Zasilanie)**
 - Podłączyć do źródła zasilania
- 2. OPTICAL (Optyczne)**
 - Podłączyć do wyjścia optycznego w telewizorze lub urządzeniu cyfrowym.
- 3. USB**
 - Gniazdo USB do aktualizacji oprogramowania
 - Podłączyć do urządzenia pamięci masowej USB w celu odtwarzania dźwięku (dotyczy tylko wersji na rynku amerykańskim)
- 4. HDMI IN**
 - Podłączyć do wyjścia HDMI w urządzeniu cyfrowym.
- 5. HDMI OUT (TV ARC)**
 - Podłączyć do wejścia HDMI ARC w telewizorze

3.2 Subwoofer

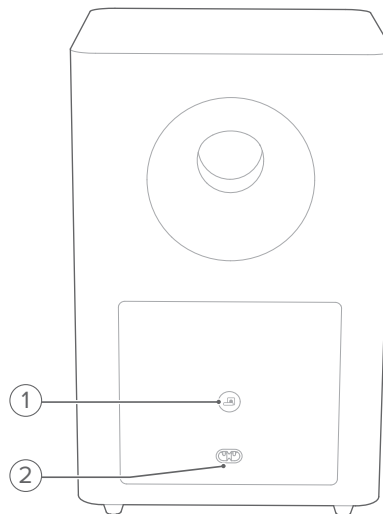

- 1. 📶**
 - Wskaźnik stanu połączenia

○	Białe światło	Podłączono do soundbara
◉	Migające białe światło	Tryb parowania
●	Pomarańczowe światło	Tryb gotowości

2. POWER

- Podłączyć do źródła zasilania

3.3 Pilot zdalnego sterowania

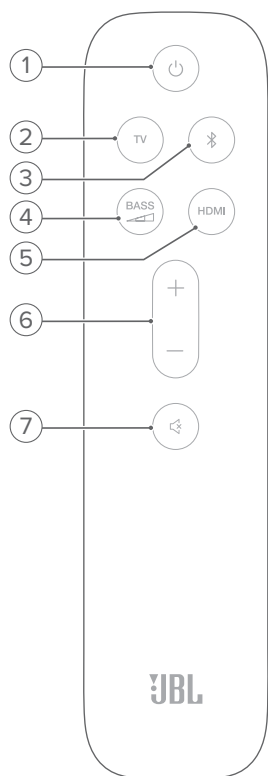

1.
 - Włączanie zasilania lub trybu gotowości
2. **TV**
 - Wybrać telewizor jako urządzenie źródłowe
3. (**Bluetooth**)
 - Wybrać Bluetooth jako urządzenie źródłowe
 - Naciśnij i przytrzymaj, aby połączyć z innym urządzeniem Bluetooth
4. **BASS**
 - Wybrać poziom basów subwoofera: niskie, średnie lub wysokie
5. **HDMI**
 - Wybrać HDMI IN jako źródło
6. **+ / -**
 - Zwiększa/zmniejsza poziom głośności
 - Naciśnij i przytrzymaj, aby w sposób ciągły zwiększać lub zmniejszać poziom głośności.
7. (**Mute**)
 - Wyciszanie/cofanie wyciszenia

4 LOKALIZACJA

4.1 Ustawienie na biurku

Soundbar z subwooferem należy umieścić na stabilnym i równym podłożu. Upewnij się, że subwoofer znajduje się co najmniej 1 m (3 stopy) od soundbara oraz 10 cm (4 cale) od ściany.

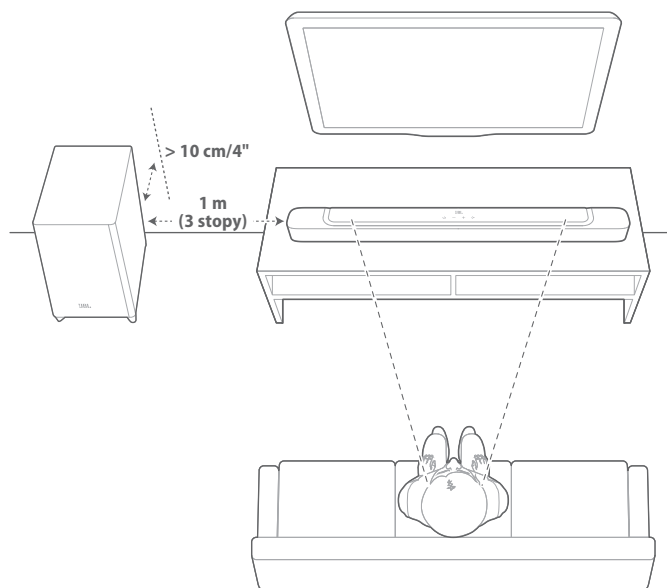

UWAGI:

- Przewód zasilający należy prawidłowo podłączyć do źródła zasilania.
- Nie należy stawiać żadnych przedmiotów na soundbarze ani subwooferze.
- Upewnij się, że odległość między subwooferem i soundbarem wynosi poniżej 6 m (20 stóp).

4.2 Montaż na ścianie

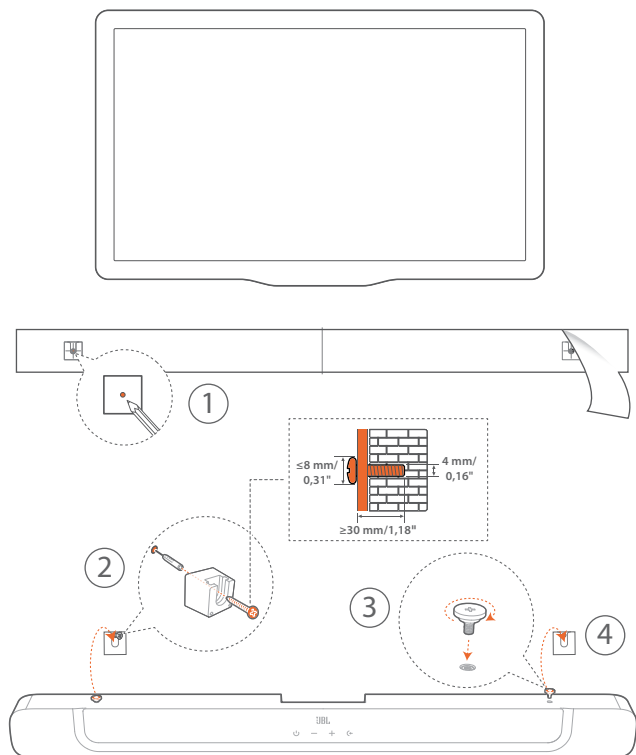

1. Przygotowanie:

- Zachowując minimalną odległość 50 mm (2 cali) od telewizora, przymocuj dostarczony w zestawie schemat montażu ściennego do ściany, używając taśmy klejącej.
- Za pomocą długopisu oznacz lokalizację śruby mocującej. Usuń szablon ze ściany.
- W oznaczonym miejscu nawierć otwór 4 mm / 0,16". Informacje o rozmiarze śruby zawiera rys. 1.

2. Zainstaluj uchwyt do montażu ściennego.

3. Przymocuj śrubę z tyłu soundbara.

4. Zamontuj soundbar na ścianie.

UWAGI:

- Upewnij się, że ściana może udźwignąć ciężar soundbara.
- Instalować na ścianie tylko w położeniu pionowym.
- Soundbara nie należy instalować w warunkach wysokiej temperatury lub dużej wilgotności powietrza.
- Przed montażem upewnij się, że przewody między soundbarem i urządzeniami zewnętrznymi są prawidłowo podłączone.
- Przed rozpoczęciem montażu należy odłączyć soundbar od źródła zasilania. W przeciwnym razie mógłby spowodować porażenie prądem.

5 POŁĄCZENIA

5.1 Podłączanie do telewizora

Podłącz soundbar do telewizora za pomocą dostarczonego w zestawie kabla HDMI lub kabla optycznego (sprzedawany oddzielnie).

Użycie kabla HDMI z zestawu

Połączenie HDMI obsługuje cyfrowe sygnały audio i wideo z użyciem jednego złącza. Połączenie HDMI to najlepszy wybór dla soundbara.

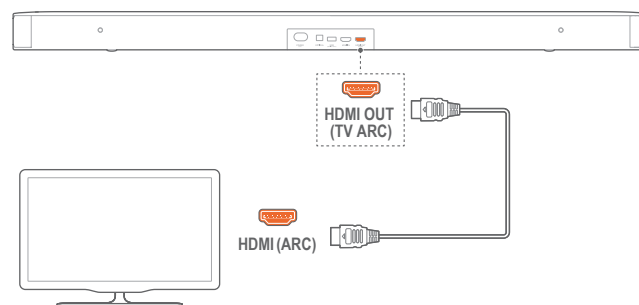

- Podłącz soundbar do telewizora za pomocą dostarczonego w zestawie kabla HDMI.
- W telewizorze sprawdź, czy włączono funkcje HDMI-CEC i HDMI ARC. Więcej informacji zawiera instrukcja obsługi telewizora.

UWAGI:

- Pełna kompatybilność ze wszystkimi urządzeniami HDMI-CEC nie jest gwarantowana.
- W razie problemów z kompatybilnością HDMI-CEC telewizora skontaktuj się z jego producentem.

Użycie kabla optycznego

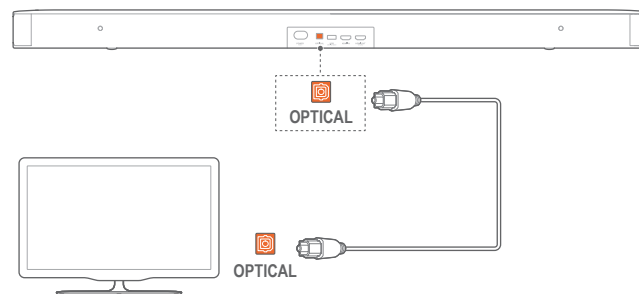

- Podłącz soundbar do telewizora za pomocą kabla optycznego (sprzedawany oddzielnie).

5.2 Łączenie z urządzeniami cyfrowymi

- Telewizor należy podłączyć do soundbara za pomocą kabla HDMI ARC (patrz „Użycie kabla HDMI z zestawu”, „Połączenie z telewizorem” w rozdziale „POŁĄCZENIA”).
- Użyj kabla HDMI (V 1.4 lub nowsza), aby podłączyć soundbar do urządzenia cyfrowego, takiego jak dekodery telewizji kablowej, odtwarzacz płyt DVD/Blu-ray czy konsola do gier.

3. Na urządzeniu cyfrowym sprawdź, czy włączona jest funkcja HDMI-CEC. Więcej informacji zawiera instrukcja obsługi urządzenia cyfrowego.

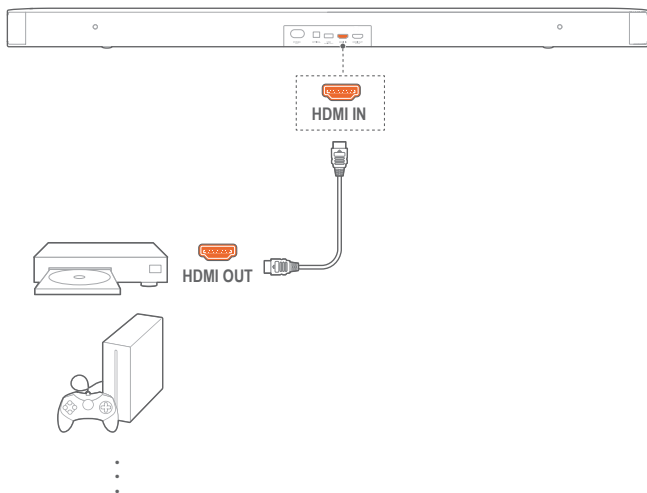

UWAGI:



- W razie problemów z kompatybilnością HDMI-CEC urządzenia cyfrowego skontaktuj się z jego producentem.

5.3 Połączenie Bluetooth

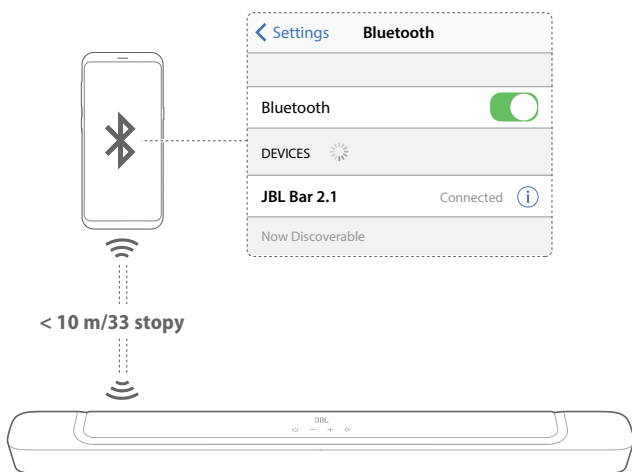
Korzystając z technologii Bluetooth, połącz soundbar z urządzeniem Bluetooth, takim jak smartfon, tablet lub laptop.



Połącz z urządzeniem Bluetooth

1. Naciśnij przycisk , aby włączyć (patrz „Włączanie zasilania / Automatyczne włączenie trybu gotowości / Automatyczne wybudzenie” w rozdziale „ODTWARZANIE”).
2. Aby wybrać Bluetooth jako urządzenie źródłowe, naciśnij przycisk  na soundbarze lub przycisk  na pilocie.
 - **PAROWANIE BLUETOOTH:** Gotowość do parowania BT



3. Na urządzeniu Bluetooth włącz funkcję Bluetooth i w ciągu trzech minut wyszukaj urządzenia **JBL Bar 2.1**.
 - Nazwa urządzenia zostanie wyświetlona, jeśli urządzenie ma nazwę angielską. Wyemitowany zostanie sygnał potwierdzenia.

Nawiązywanie połączenia z ostatnio parowanym urządzeniem

Urządzenie Bluetooth zostanie zachowane jako urządzenia sparowane, gdy soundbar przejdzie w tryb gotowości. Podczas kolejnego wyboru urządzenia Bluetooth soundbar automatycznie połączy się z ostatnio parowanym urządzeniem.

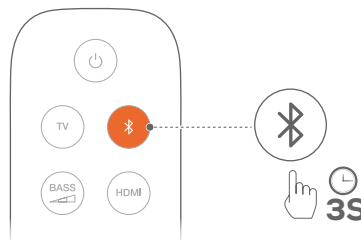
Nawiązywanie połączenia z innym urządzeniem Bluetooth



1. Korzystając z urządzenia źródłowego Bluetooth, naciśnij i przytrzymaj przycisk  na soundbarze lub przycisk  pilocie, tak aby wyświetlił się komunikat **BT PAIRING** (Parowanie Bluetooth).
 - Ostatnio parowane urządzenie zostanie usunięte z soundbara.
 - Soundbar przejdzie w tryb parowania Bluetooth.
2. Wykonaj krok 3 z rozdziału „Połączenie z urządzeniem Bluetooth”.
 - Jeśli urządzenie zostało kiedykolwiek sparowane z soundbarem, najpierw należy usunąć parowanie JBL Bar 2.1 na urządzeniu.

UWAGI:



- Połączenie Bluetooth zostanie utracone, jeśli odległość między soundbarem i urządzeniem Bluetooth przekroczy 10 m (33 stopy).
- Urządzenia elektroniczne mogą powodować zakłócenia fal o częstotliwości radiowej. Urządzenia, które wytwarzają fale elektromagnetyczne (np. mikrofalówki, urządzenia w bezprzewodowej sieci LAN), należy przechowywać z dala od soundbaru.

6 ODTWARZANIE

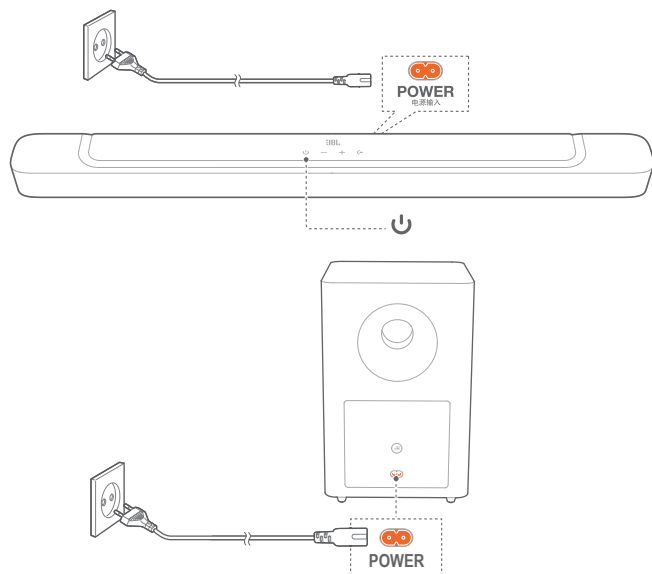
6.1 Włączanie zasilania / Automatyczne włączenie trybu gotowości / Automatyczne wybudzanie



Włączanie zasilania

1. Podłącz soundbar i subwoofer do źródła zasilania za pomocą dostarczonego w zestawie przewodu zasilającego.
2. Na soundbarze naciśnij przycisk , aby go włączyć.
 - Wyświetlony zostanie komunikat **HELLO** (Witaj).
 - Subwoofer automatycznie połączy się z soundbarem. Połączono:  zacznie świecić na biało.

UWAGI:

- Należy korzystać tylko z dostarczonego przewodu zasilającego.
- Przed włączeniem soundbara należy sprawdzić, czy wykonano wszystkie pozostałe połączenia (patrz „Połączenie z telewizorem” oraz „Łączenie z urządzeniami cyfrowymi” w rozdziale „Podłączanie”).

Automatyczny tryb gotowości

Jeśli soundbar pozostanie nieaktywny przez ponad 10 minut, automatycznie przełączy się w tryb gotowości. Wyświetlony zostanie komunikat **STDBY** (Tryb gotowości). Subwoofer także przejdzie w tryb gotowości, a dioda  zacznie świecić na pomarańczowo.

Przy kolejnym włączeniu soundbar powróci do ostatnio wybranego urządzenia źródłowego.

Automatyczne wybudzanie

W trybie gotowości soundbar wybudzi się automatycznie, jeśli

- jest podłączony do telewizora za pomocą kabla HDMI ARC, a telewizor zostanie włączony;
- soundbar jest podłączony do telewizora za pomocą kabla optycznego i wykryte zostaną sygnały audio z kabla.

6.2 Odtwarzanie z telewizora

Po podłączeniu soundbara można korzystać z audio telewizora za pomocą głośników soundbara.

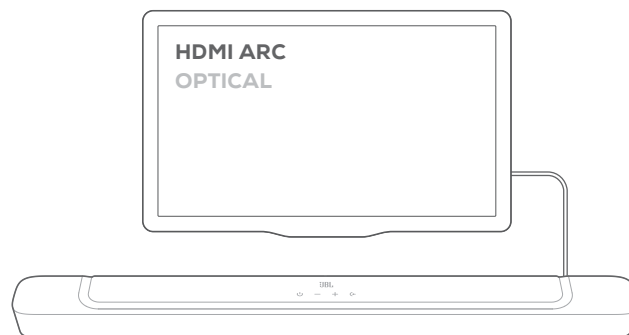

1. Upewnij się, że ustawienia telewizora pozwalają obsługiwać głośniki zewnętrzne, a zintegrowane głośniki telewizora zostały wyłączone. Więcej informacji zawiera instrukcja obsługi telewizora.
2. Sprawdź, czy soundbar został prawidłowo podłączony do telewizora (patrz „Połączenie telewizora” w rozdziale „PODŁĄCZANIE”).
3. Aby wybrać telewizor jako urządzenie źródłowe, naciśnij przycisk  na soundbarze lub przycisk **TV** na pilocie.
 - „**TV**”: Wybrano telewizor jako urządzenie źródłowe.
 - W przypadku ustawień fabrycznych, jako urządzenie źródłowe domyślnie wybrany jest telewizor.

UWAGI:

- Jeśli soundbar jest podłączony do telewizora za pomocą kabla HDMI oraz kabla optycznego, kabel HDMI zostanie wybrany do połączenia.



6.2.1 Konfiguracja sterowania zdalnego telewizora

Aby korzystać z pilota zdalnego sterowania telewizorem do obsługi telewizora i soundbaru, sprawdź, czy telewizor obsługuje technologię HDMI-CEC. Jeśli telewizor nie obsługuje technologii HDMI-CEC, wykonaj polecenia zawarte w punkcie „Funkcja uczenia pilota telewizora”.

HDMI-CEC

Jeśli telewizor obsługuje technologię HDMI-CEC, włącz odpowiednie funkcje zgodnie z poleceniami w instrukcji obsługi telewizora. Używając pilota do soundbara, można zwiększać i zmniejszać głośność, wyciszać i cofać wyciszenie dźwięku oraz włączać i wyłączać zasilanie.

Funkcja uczenia pilota telewizora

1. Na soundbarze naciśnij i przytrzymaj przycisk  i **+**, aż wyświetlony zostanie komunikat **LEARNING** (Nauka).
 - Nastąpiła aktywacja trybu uczenia pilota telewizora.
2. W ciągu 15 sekund wykonaj poniższe działania na soundbarze i za pomocą pilota:
 - a) Na soundbarze: naciśnij jeden z następujących przycisków **+**, **-**, **+** i **-** jednocześnie (aby użyć funkcji wyciszenia / anulować wyciszenie) oraz .
 - b) Na pilocie do telewizora: naciśnij żądany przycisk.
 - Na soundbarze zostanie wyświetlony komunikat **WAIT** (Czekaj).
 - „**GOTOWE**”: Działanie przycisku soundbara zostanie zaprogramowane w przycisku pilota do telewizora.

3. Powtórz krok 2, aby dokończyć naukę przycisków.
4. Aby wyjść z trybu nauki pilota do telewizora, naciśnij i przytrzymaj przycisk **⏏** i **+** na soundbarze. Powinien wyświetlić się komunikat **EXIT LEARNING** (Koniec nauki).
 - Soundbar powróci do ostatniego wybranego urządzenia źródłowego.

6.3 Odtwarzanie za pomocą wejścia HDMI IN

Po podłączeniu soundbara zgodnie z przedstawionym schematem, na telewizorze można odtwarzać wideo z urządzenia cyfrowego oraz audio za pomocą głośników soundbara.

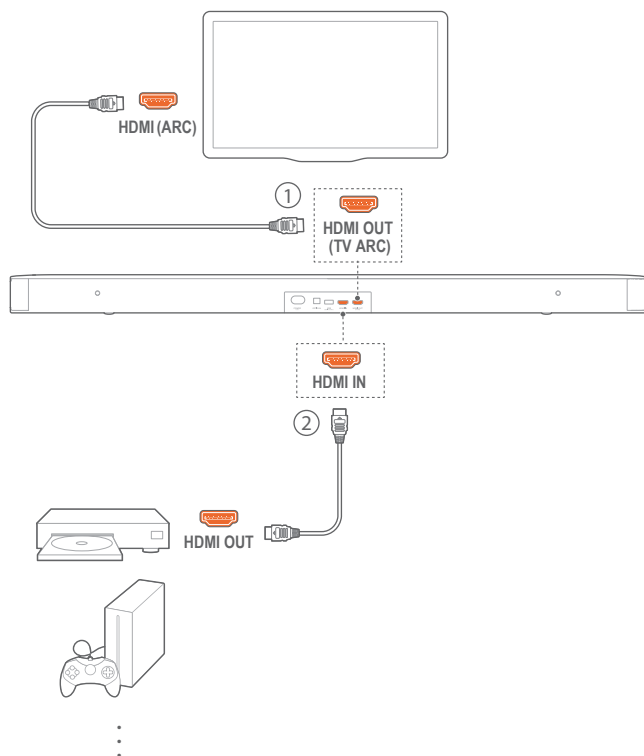

1. Sprawdź, czy soundbar został prawidłowo podłączony do telewizora i urządzenia cyfrowego (patrz „Połączenie telewizora” i „Łączenie z urządzeniami cyfrowymi” w rozdziale „PODŁĄCZANIE”).
2. Włącz urządzenie cyfrowe.
 - Telewizor i soundbar wybudzają się z trybu gotowości i przełączają na urządzenie źródłowe automatycznie.
 - Aby wybrać wejście HDMI IN na soundbarze, naciśnij przycisk **⏏** na soundbarze lub przycisk **HDMI** na pilocie.
3. Włącz tryb gotowości na telewizorze.
 - Soundbar i urządzenie źródłowe zostaną przełączone w tryb gotowości.

UWAGI:

- Pełna kompatybilność ze wszystkimi urządzeniami HDMI-CEC nie jest gwarantowana.

6.4 Odtwarzanie z urządzenia Bluetooth

Za pomocą technologii Bluetooth można strumieniować dźwięk z urządzenia Bluetooth na soundbarze.

1. Sprawdź, czy soundbar został prawidłowo podłączony do urządzenia Bluetooth (patrz „Połączenie Bluetooth” w rozdziale „PODŁĄCZANIE”).
2. Aby wybrać Bluetooth jako urządzenie źródłowe, naciśnij przycisk **⏏** na soundbarze lub przycisk **📶** na pilocie.
3. Rozpocznij odtwarzanie dźwięku na urządzeniu Bluetooth.
4. Dostosuj poziom głośności na soundbarze lub urządzeniu Bluetooth.

7 USTAWIENIA DŹWIĘKU

Regulacja basów

1. Sprawdź, czy soundbar i subwoofer są prawidłowo połączone (patrz rozdział „INSTALACJA”).
2. Na pilocie zdalnego sterowania naciskaj przycisk , aby przełączać między poziomami basów.
→ „Wyświetlone zostaną komunikaty **LOW** (Niski), **MID** (Średni) i **HIGH** (Wysoki).

Synchronizacja audio

Dzięki funkcji synchronizacji audio można zsynchronizować sygnały audio i wideo, eliminując wszelkie opóźnienia z emitowanej zawartości.

1. Na pilocie zdalnego sterowania naciśnij i przytrzymaj przycisk **TV**, aż wyświetlony zostanie komunikat **SYNC** (Synchronizacja).
2. W ciągu pięciu sekund naciśnij przycisk **+** lub **-** na pilocie, aby dostosować opóźnienie audio do sygnału wideo.
→ Wyświetlony zostanie zegar synchronizacji audio.

Tryb inteligentny

Po włączeniu trybu inteligentnego można korzystać z programów telewizyjnych z ulepszonymi efektami dźwiękowymi. W przypadku takich programów telewizyjnych, jak wiadomości czy prognoza pogody, można ograniczyć efekty dźwiękowe, wyłączając tryb inteligentny i przełączając się w tryb standardowy.

Tryb inteligentny: Dla uzyskania lepszych efektów stosowane są ustawienia korekty dźwięku i technologia JBL Surround Sound.



Tryb standardowy: W trybie standardowym są używane wstępnie wybrane ustawienia korekty dźwięku.

Aby wyłączyć tryb inteligentny, należy wykonać poniższe czynności:

- Na pilocie zdalnego sterowania naciśnij i przytrzymaj przycisk , aż wyświetlony zostanie komunikat **TOGGLE** (Przełącz). Naciśnij przycisk **+**.
→ **OFF SMART MODE** (Wył. tryb inteligentny): Tryb inteligentny został wyłączony.
→ Przy kolejnym włączeniu soundbara tryb inteligentny zostanie włączony automatycznie.

8 PRZYWRACANIE USTAWIENÍ FABRYCZNYCH

Przywracając domyślne ustawienia fabryczne, można usunąć wszystkie spersonalizowane ustawienia soundbara.

- Na soundbarze naciśnij i przytrzymaj przez ponad 10 sekund przycisk  i .
→ Wyświetlony zostanie komunikat **RESET**.
→ Soundbar zostanie włączony i przełączy się do trybu gotowości.

9 AKTUALIZACJA OPROGRAMOWANIA

Dla zapewnienia optymalnej pracy urządzenia i uzyskania najlepszych wrażeń firma JBL może w przyszłości zaoferować aktualizacje oprogramowania do systemu soundbara. Aby otrzymać informacje o pobieraniu plików aktualizacji, należy odwiedzić witrynę www.JBL.com lub skontaktować się z centrum obsługi klienta JBL.

1. Aby sprawdzić bieżącą wersję oprogramowania, naciśnij i przytrzymaj przycisk  i - na soundbarze; powinna wyświetlić się informacja o wersji oprogramowania.
2. Sprawdź, czy plik aktualizacji oprogramowania został zapisany w głównym folderze urządzenia USB. Podłącz urządzenie USB do soundbara.



3. Aby włączyć tryb aktualizacji oprogramowania, naciśnij i przytrzymaj przez ponad 10 sekund przycisk  i - na soundbarze.
 - **UPGRADING** (Aktualizowanie): trwa aktualizacja oprogramowania.
 - **GOTOWE**: zakończono aktualizację oprogramowania. Wyemitowany zostanie sygnał potwierdzenia.
 - Soundbar powróci do ostatniego wybranego urządzenia źródłowego.

UWAGI:



- Do chwili zakończenia aktualizacji oprogramowania nie wolno wyłączać soundbara ani usuwać z niego urządzenia USB.
- Jeśli aktualizacja oprogramowania się nie powiedzie, zostanie wyświetlony komunikat **FAILED** (Niepowodzenie). Spróbuj zaktualizować oprogramowanie ponownie lub powrócić do poprzedniej wersji.

10 PODŁĄCZANIE SUBWOOFERA

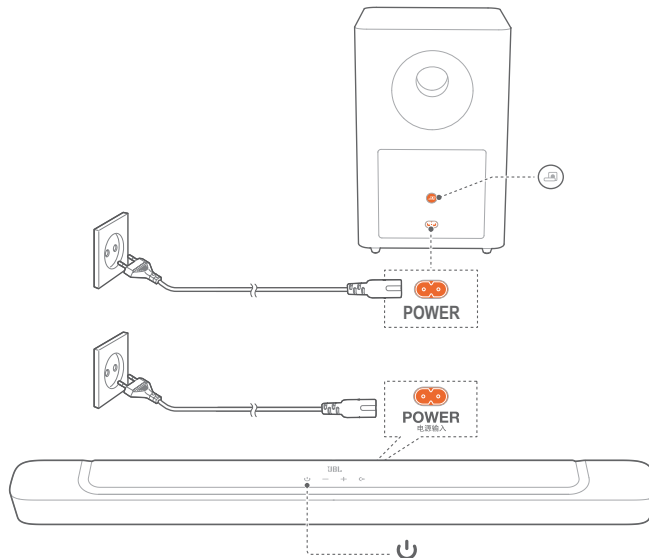
Soundbar i subwoofer są parowane w zakładzie produkcyjnym. Po włączeniu następuje ich automatyczne łączenie i parowanie. W niektórych przypadkach może być konieczne ponowne ich sparowanie.



Włączanie trybu parowania subwoofera

1. Na subwooferze naciśnij i przytrzymaj przycisk , aż  zacznie migać na biało.
2. Aby włączyć tryb parowania subwoofera na soundbarze, naciśnij i przytrzymaj przycisk  na pilocie; powinien wyświetlić się komunikat **SUBWOOFER SPK**. Naciśnij na pilocie przycisk -.
 - **SUBWOOFER CONNECTED** (Subwoofer połączony): Subwoofer jest połączony.

UWAGI:

- Subwoofer wyłączy tryb parowania w ciągu trzech minut, jeśli łączenie i parowanie nie zostaną ukończone.  przestanie migać na biało i zacznie świecić na pomarańczowo.

11 DANE TECHNICZNE PRODUKTU

Ogólne dane techniczne:

- Zasilanie: 100 - 240 V AC, ~50/60 Hz
- Łączna moc wyjścia głośnika (maks. przy THD 1%): 300 W
- Moc wyjścia (maks. przy THD 1%): 2 x 50 W (soundbar) 200 W (subwoofer)
- Przetwornik: 4 x głośniki typu racetrack + 2 x 1" tweeter (soundbar); 6,5" (subwoofer)
- Tryb gotowości soundbara i subwoofera: < 0,5 W
- Temperatura robocza: 0°C – 45°C

Parametry wideo:

- Wejście HDMI Video: 1
- Wyjście HDMI Video (z obsługą zwrotnego kanału audio): 1
- Wersja HDMI: 1.4

Parametry audio:

- Pasma przenoszenia: 40 Hz – 20 kHz
- Wejścia audio: 1 optyczne, Bluetooth, USB (odtwarzanie z dysku USB jest dostępne tylko w wersji amerykańskiej. W przypadku innych wersji port USB służy tylko do serwisowania urządzenia).

Specyfikacja USB (odtwarzanie audio dotyczy tylko wersji na rynku USA):

- Port USB: Typ A
- Parametry złącza USB: 5 V DC / 0,5 A
- Obsługiwany format plików: mp3, wav
- Kodek MP3: MPEG 1 Layer 2/3, MPEG 2 Layer 3, MPEG 2.5 Layer 3
- Częstotliwość próbkowania MP3: 16 – 48 kHz
- Przepływność MP3: 80 kb/s - 320 kb/s
- Częstotliwość próbkowania WAV: 16 – 48 kHz
- Przepływność WAV: do 3000 kb/s

Parametry sieci bezprzewodowej:

- Wersja Bluetooth: 4.2
- Profil Bluetooth: A2DP V1.3, AVRCP V1.5
- Pasma przenoszenia Bluetooth: 2402 MHz – 2480 MHz
- Maks. moc nadajnika Bluetooth: < 10 dBm (EIRP)
- Rodzaj modulacji: GFSK, π/4 DQPSK, 8DPSK
- Zakres częstotliwości Wi-Fi dla 5 GHz: 5736,35 – 5 820,35 MHz
- Maks. moc nadajnika dla 5 GHz: < 9 dBm (EIRP)
- Rodzaj modulacji: π/4 DQPSK

Wymiary

- Wymiary (szer. x wys. x gł.):
965 x 56 x 85 (mm) / 38" x 2,2" x 3,4" (soundbar)
240 x 240 x 379 (mm) / 8,9" x 8,9" x 14,6" (subwoofer)
- Masa: 2,14 kg (soundbar); 5,61 kg (subwoofer)
- Wymiary opakowania (szer. x wys. x gł.): 1045 x 310 x 405 (mm)
- Masa opakowania (brutto): 10,32 kg

12 ROZWIĄZYWANIE PROBLEMÓW

Nigdy nie należy próbować naprawiać urządzenia samodzielnie. W razie problemów z użytkowaniem tego produktu, przed skontaktowaniem się z serwisem należy zapoznać się z poniższymi informacjami.

System

Urządzenie nie włącza się.



- Sprawdź, czy przewód zasilający jest podłączony do gniazda zasilania oraz do soundbara.

Soundbar nie reaguje na naciskanie przycisków.

- Przywróć ustawienia domyślne soundbara (patrz rozdział „PRZYWRACANIE USTAWIEŃ FABRYCZNYCH”).

Dźwięk

Soundbar nie emituje dźwięku.

- Upewnij się, że soundbar nie jest wyciszony.
- Wybierz prawidłowe urządzenie źródłowe dźwięku na pilocie zdalnego sterowania.
- Prawidłowo podłącz soundbar do telewizora lub innych urządzeń.
- Przywróć ustawienia fabryczne w soundbarze, naciskając i przytrzymując przez ponad 10 sekund przycisk  i .

Zniekształcony dźwięk lub echo.

- Jeśli na soundbarze odtwarzany jest dźwięk z telewizora, upewnij się, że telewizor jest wyciszony lub zintegrowane głośniki telewizora są wyłączone.

Brak synchronizacji dźwięku z obrazem.

- Włącz funkcję synchronizacji dźwięku, aby zsynchronizować audio i wideo (patrz „Synchronizacja audio” w rozdziale „USTAWIENIA DŹWIĘKU”).

Wideo

Zakłócone obrazy streamowane przez telewizor Apple TV.

- Format 4K telewizora Apple TV wymaga użycia interfejsu HDMI 2.0 i nie jest obsługiwany przez ten produkt. W wyniku tego mogą występować zakłócenia wideo lub wyświetlić się czarny obraz na ekranie telewizora.

Bluetooth

Urządzenie nie może połączyć się z soundbarem.

- Sprawdź, czy włączono funkcję Bluetooth na urządzeniu.
- Jeśli soundbar został sparowany z innym urządzeniem Bluetooth, zresetuj funkcję Bluetooth (patrz punkt „Podłączanie innego urządzenia” w podrozdziale „Połączenie Bluetooth” rozdziału „PODŁĄCZANIE”).
- Jeśli urządzenie Bluetooth już było parowane z soundbarem, zresetuj funkcję Bluetooth na soundbarze, usuń parowanie soundbara na urządzeniu Bluetooth, a następnie sparuj urządzenie Bluetooth z soundbarem ponownie (patrz „Podłączanie innego urządzenia” w części „Połączenie Bluetooth” rozdziału „PODŁĄCZANIE”).

Niska jakość dźwięku z połączonego urządzenia Bluetooth.

- Odbiór Bluetooth jest słabej jakości. Przesuń urządzenie źródłowe bliżej soundbara lub usuń przeszkody stojące między urządzeniem i soundbarem.

Podłączone urządzenie Bluetooth stale się łączy i rozłącza.

- Odbiór Bluetooth jest słabej jakości. Przesuń urządzenie źródłowe bliżej soundbara lub usuń przeszkody stojące między urządzeniem i soundbarem.

Pilot zdalnego sterowania**Pilot nie działa.**

- Sprawdź, czy baterie są wyczerpane. Jeśli tak, należy je wymienić na nowe.
- Zmniejsz odległość oraz kąt nachylenia między pilotem i jednostką główną.

13 ZNAKI TOWAROWE

The Bluetooth® word mark and logos are registered trademarks owned by Bluetooth SIG, Inc. and any use of such marks by HARMAN International Industries, Incorporated is under license. Other trademarks and trade names are those of their respective owners.



The terms HDMI, HDMI High-Definition Multimedia Interface, HDMI trade dress and the HDMI Logos are trademarks or registered trademarks of HDMI Licensing Administrator, Inc.



Manufactured under license from Dolby Laboratories. Dolby, Dolby Audio, and the double-D symbol are trademarks of Dolby Laboratories Licensing Corporation.

14 INFORMACJA O LICENCJI OPROGRAMOWANIA OPEN SOURCE

Ten produkt zawiera oprogramowanie open source objęte licencją GPL. Dla wygody użytkownika kod źródłowy i odpowiednia instrukcja budowy są również dostępne pod adresem <http://www.jbl.com/opensource.html>. Śmiało można się z nami skontaktować:

Harman Deutschland GmbH

HATT: Open Source, Gregor Krapf-Gunther, Parkring 3
85748 Garching bei Munchen, Germany

lub OpenSourceSupport@Harman.com w razie dodatkowych pytań związanych oprogramowaniem Open Source zawartym w produkcie.



HARMAN International Industries,
Incorporated 8500 Balboa
Boulevard, Northridge, CA 91329
USA
www.jbl.com

© 2022 HARMAN International Industries, Incorporated.
Wszelkie prawa zastrzeżone.

JBL jest znakiem towarowym firmy HARMAN International Industries, Incorporated,
zarejestrowanym w Stanach Zjednoczonych i innych krajach. Cechy, dane techniczne i
wygląd produktu mogą ulec zmianie bez powiadomienia.