

TAŚMA LED RGBIC Z KAMERAŃ SLS401

Instrukcja obsługi
i warunki gwarancji

WARUNKI BEZPIECZEŃSTWA I ZAGROŻENIA

1. Niniejszy sprzęt może być użytkowany przez dzieci w wieku co najmniej 8 lat i przez osoby o obniżonych możliwościach fizycznych, umysłowych i osoby o braku doświadczenia i znajomości sprzętu, jeżeli zapewniony zostanie nadzór lub instruktaż odnośnie użytkowania sprzętu w bezpieczny sposób i zrozumiałe związane z tym zagrożenia. Dzieci nie powinny bawić się sprzętem. Nie powinno być wykonywane czyszczenie i konserwacja sprzętu przez dzieci bez nadzoru.
2. Nie zanurzać urządzenia w wodzie ani innych płynach.
3. Urządzenie jest przeznaczone do użytku domowego.



4. Należy przenosić urządzenie, chwytając za zasilacz lub taśmę.
5. Nie narażać urządzenia na szkodliwe warunki atmosferyczne, nadmierne nasłonecznienie, wilgoć.
6. Nie należy obsługiwać urządzenia mokrymi dłońmi.
7. Nie należy używać uszkodzonego urządzenia lub urządzenia z uszkodzonymi elementami.
8. Nie należy umieszczać urządzenia w pobliżu otwartego ognia.
9. Nie należy ingerować we wnętrze urządzenia i zmieniać jego konstrukcji.
10. Należy odłączyć urządzenie z gniazda elektrycznego przed czyszczeniem, gdy nie będzie używane dłuższy czas.

11. Należy chronić urządzenie przed upadkiem i zanieczyszczeniami.
12. Urządzenie należy podłączyć do źródła zasilania zgodnie z danymi podanymi na tabliczce znamionowej.
13. Urządzenie należy instalować na dobrze oczyszczonej i odtłuszczonej powierzchni.
14. Odłączając zasilacz z gniazda elektrycznego, należy chwytać za wtyczkę, nie należy ciągnąć za przewód.

WPROWADZENIE

Dziękujemy za zaufanie, jakim nas Państwo obdarzyli, dokonując zakupu urządzenia marki **Setti+**. Jesteśmy przekonani, że to bardzo dobrej jakości urządzenie zapewni Państwu dużo radości i satysfakcji z jego użytkowania.

NALEŻY DOKŁADNIE PRZECZYTAĆ INSTRUKCJĘ OBSŁUGI I JEJ PRZESTRZEGAĆ!

To urządzenie jest przeznaczone do użytku domowego lub podobnego, nie dotyczącego celów komercyjnych. Producent nie ponosi odpowiedzialności za szkody powstałe w wyniku użytkowania niewłaściwego lub niezgodnego z przeznaczeniem.

DANE TECHNICZNE

Model taśmy	SLS401
Zasilanie taśmy	DC 12 V
Moc	24W
Okres trwałości	25000 godz.
Typ diod LED	5050 RGBIC
Regulowany strumień świetlny	TAK
Barwa światła	Kolory RGB
Ilość diod LED	30 szt./1 m
Długość taśmy	3.8 m
Szerokość taśmy	10 mm
Przekątna ekranu telewizora	55-65"
Wyposażenie	Taśma LED, zasilacz, sterownik, kamera, instrukcja, 10 szt. mocowań

Wymagania systemowe	Android, IOS
Aplikacje sterujące	Setti+, Tuya
Częstotliwość transmisji Wi-Fi	2.4GHz
Zakres częstotliwości	2412 - 2472 MHz
Maksymalna moc transmisji	14.66 dBm
Model zasilacza	SLS401
Napięcie wejściowe	100-240V~
Wejściowe natężenie prądu	0.5A
Wejściowa częstotliwość prądu przemiennego	50/60 Hz
Napięcie, prąd, moc wyjściowa	12V --- 2A, 24W
Średnia sprawność podczas pracy	87.9%
Sprawność przy niskim obciążeniu (10%)	-
Zużycie energii w stanie bez obciążenia	0.094

OPIS PRODUKTU

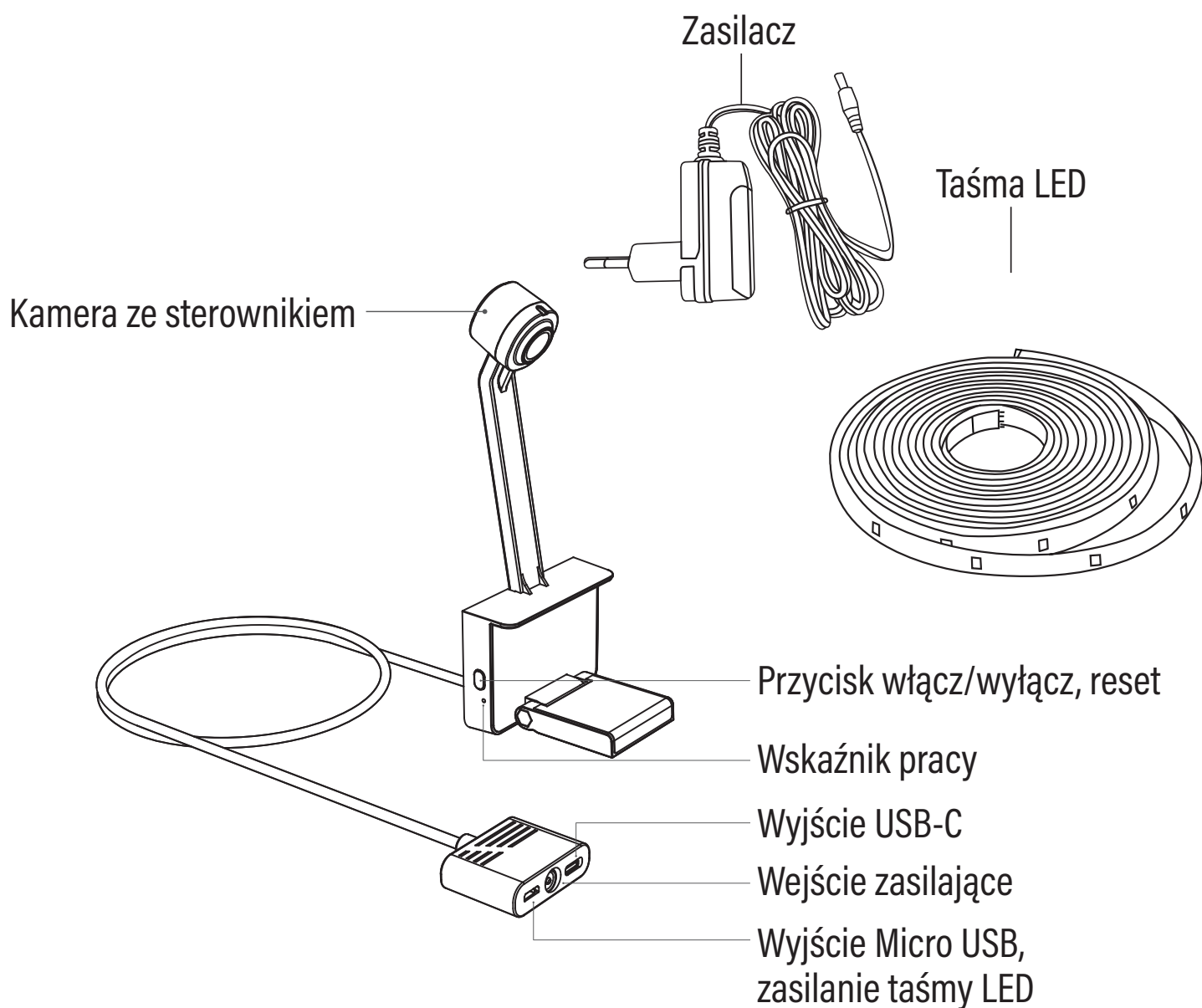

PRZYGOTOWANIE DO UŻYCIA

1. Rozpakuj urządzenie i upewnij się, że żaden z elementów zestawu nie jest uszkodzony.

UWAGA! PRZED INSTALACJĄ UPEWNIJ SIĘ, ŻE PRODUKT NIE JEST USZKODZONY, NIE URUCHAMIAJ USZKODZONEGO URZĄDZENIA. UPEWNIJ SIĘ, ŻE PRODUKT JEST ZGODNY Z ZAMÓWIENIEM I OCZEKIWANIAM I (TYP TAŚMY, BARWA ŚWIATŁA ORAZ DZIAŁANIE). PRODUKT DEMONTOWANY, POCIĘTY LUB USZKODZONY W TRAKCIE INSTALACJI NIE PODLEGA MOŻLIWOŚCI ZWROTU.

2. Przed montażem taśmy:

- uruchom taśmę przed instalacją i sprawdź czy świeci prawidłowo,
- przetrzyj powierzchnię obudowy telewizora, monitora, na której ma być przyklejona taśma:

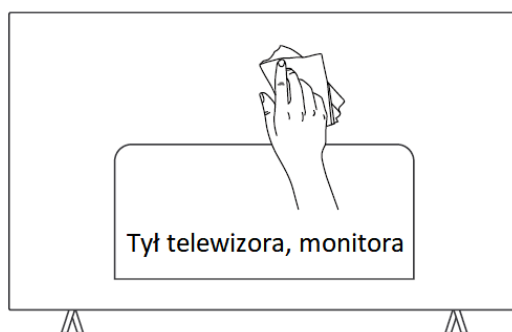

MONTAŻ I URUCHOMIENIE

1. W celu instalacji taśmy LED, odklej warstwę ochronną z tyłu taśmy:

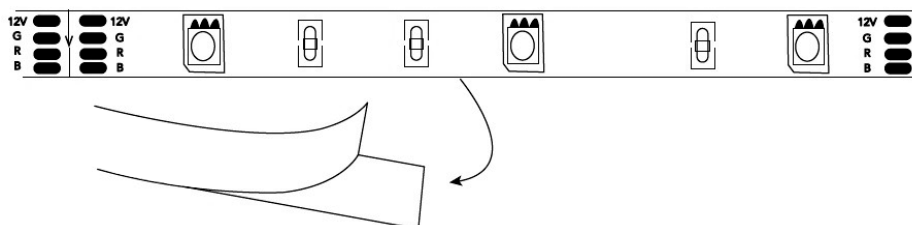

Następnie przyklej taśmę na tylną obudowę telewizora, zaczynając od dolnego rogu urządzenia zgodnie z kierunkiem strzałek na taśmie:

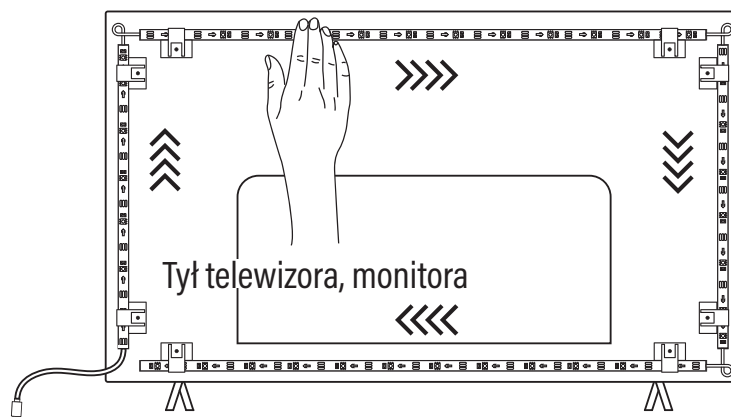

2. Wzmocnij instalację taśmy za pomocą samoprzylepnych mocowań znajdujących się na wyposażeniu:

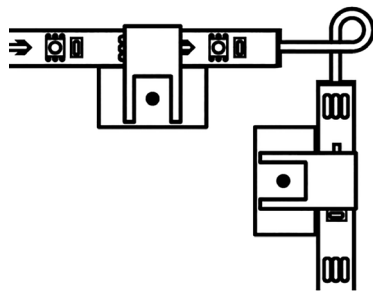

3. Odklej osłonę taśmy klejącej na mocowaniu kamery, następnie zamocuj kamerę na środku górnej ramy telewizora, poziomo do ekranu:

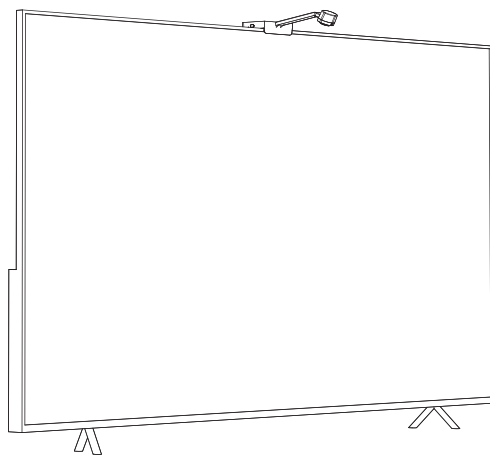

4. Zdejmij taśmę ochronną z obiektywu kamery:

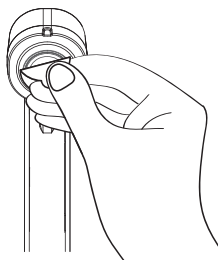

5. Podłącz kamerę wraz z taśmą do zasilania:

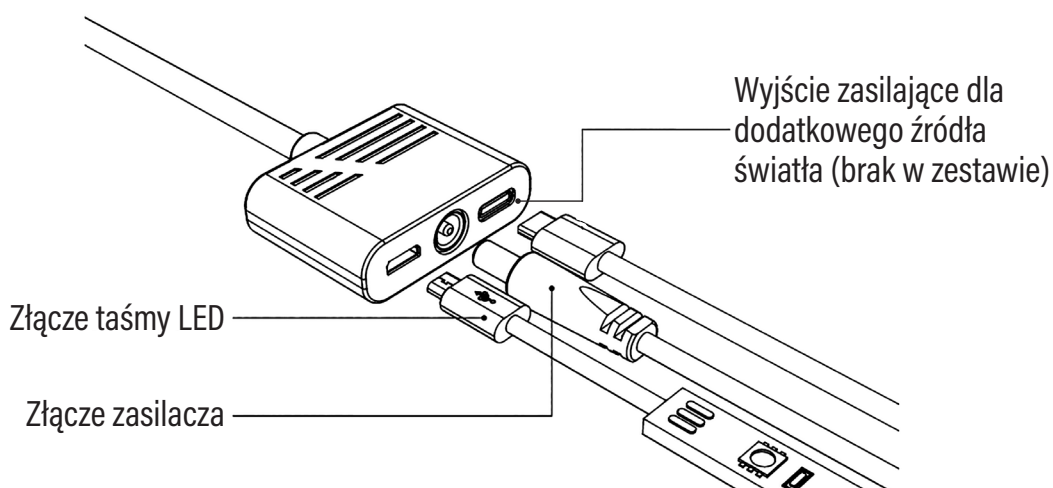

6. Po podłączeniu taśmy LED do zasilania należy ją skonfigurować z odpowiednią aplikacją sterującą. Naciśnij przycisk na kamerze, aby włączyć lub wyłączyć taśmę. Zielone światło wskaźnika informuje o pracy taśmy. Czerwone światło informuje o wyłączeniu taśmy.

INSTALACJA I OBSŁUGA APLIKACJI

1. Pobierz aplikację Setti+ ze strony skanując QR kod:



w aplikacji Google Play
wyszukaj Setti+



w aplikacji App Store
wyszukaj Setti+

2. Otwórz zainstalowaną aplikację i upewnij się, że urządzenie przenośne połączone jest z siecią.
3. Jako nowy użytkownik załóż nowe konto. W przypadku posiadania konta, zaloguj się korzystając z własnych danych dostępowych.
4. Podłącz taśmę do zasilania i poczekaj, aż światło zacznie szybko migać. Jeżeli to nie nastąpi, naciśnij i przytrzymaj przycisk na kamerze przez 5 sekund, aż światło zacznie szybko migać.
5. Otwórz aplikację „Setti+”, naciśnij „+” w prawym górnym rogu i wybierz „Dodaj urządzenie”.
6. Wybierz odpowiednie urządzenie z listy: Oświetlenie -> Taśma SLS401.
7. Zezwól aplikacji na dostęp do lokalizacji. Upewnij się, że Twoje Wi-Fi działa w paśmie 2.4GHz, następnie wybierz sieć, z którą urządzenie będzie się łączyć, wpisz hasło sieci i wybierz „Dalej”.
8. Potwierdź, że światło taśmy szybko miga, następnie wybierz „Dalej”.
9. Aplikacja wyszuka urządzenie, kliknij aby je dodać, następnie wybierz „Zakończono”.
10. Po pomyślnym podłączeniu możesz w pełni cieszyć się zdalną obsługą urządzenia.
11. W celu zresetowania łączności urządzenia i dokonania nowej konfiguracji, naciśnij i przytrzymaj przycisk na kamerze przez 5 sekund, aż światło taśmy zacznie szybko migać.

Szczegółowa instrukcja obsługi urządzenia jest dostępna na stronie internetowej:

<https://setti.pl/wsparcie/aplikacja>

lub po zeskanowaniu kodu QR:



DEKLARACJA

ART-DOM Sp. z o.o. niniejszym oświadcza, że taśma SLS401 jest zgodna z odpowiednimi wymaganiami unijnego prawodawstwa harmonizacyjnego: dyrektywą 2014/53/UE i innym unijnym prawodawstwem harmonizacyjnym. Pełny tekst deklaracji zgodności UE jest dostępny pod następującym adresem: www.artdom.net.pl/deklaracja/SLS401

ROZWIĄZYWANIE PROBLEMÓW

PROBLEM	MOŻLIWA PRZYCZYNA	ROZWIĄZANIE
Taśma nie świeci.	Nieprawidłowe połączenie taśmy ze sterownikiem.	Złącze wejściowe taśmy i zasilacza należy podłączyć do sterownika, tak aby zamocowane były stabilnie.
	Nieprawidłowe podłączenie zasilacza.	Podłącz prawidłowo zasilacz do gniazda elektrycznego. Upewnij się, że złącze wyjściowe zasilacza jest podłączone prawidłowo do złącza wejściowego sterownika.
Brak możliwości konfiguracji taśmy z siecią Wi-Fi.	Router pracuje w sieci 5GHz.	Włącz sieć 2.4GHz routera. Sieci 5GHz i 2.4GHz powinny posiadać własne nazwy.
	Sygnal Wi-Fi nie jest wystarczająco silny w miejscu instalacji urządzenia.	Wzmocnij sygnał Wi-Fi routera lub zmień jego miejsce.
	Zbyt duża ilość obsługiwanych urządzeń przez router.	Router przekroczył ilość obsługiwanych urządzeń. Uruchom ponownie router.
Aplikacja nie wyświetla aktualnego stanu urządzenia „Poza siecią”.	Sygnal Wi-Fi nie jest wystarczająco silny w miejscu instalacji urządzenia.	Wzmocnij sygnał Wi-Fi routera lub zmień jego miejsce.
	Konfiguracja routera została zmieniona.	Skonfiguruj urządzenie ponownie, zgodnie z sekcją „Instalacja i obsługa aplikacji”.
	Zbyt duża ilość obsługiwanych urządzeń przez router.	Router przekroczył ilość obsługiwanych urządzeń. Uruchom ponownie router.

EKOLOGICZNA I PRZYJAZNA DLA ŚRODOWISKA UTYLIZACJA

To urządzenie jest oznaczone, zgodnie z Dyrektywą Parlamentu Europejskiego i Rady 2012/19/UE z dnia 4 lipca 2012 r. w sprawie zużytego sprzętu elektrycznego i elektronicznego (WEEE), symbolem przekreślonego kontenera na odpady:



Nie należy wyrzucać urządzeń oznaczonych tym symbolem, razem z odpadami domowymi.

Urządzenie należy zwrócić do lokalnego punktu przetwarzania i utylizacji odpadów lub skontaktować się z władzami miejskimi.

MOŻESZ POMÓC CHRONIĆ ŚRODOWISKO!

Właściwe postępowanie ze zużytym sprzętem elektrycznym i elektronicznym przyczynia się do uniknięcia szkodliwych dla zdrowia ludzi i środowiska naturalnego konsekwencji, wynikających z obecności składników niebezpiecznych oraz niewłaściwego składowania i przetwarzania takiego sprzętu.

WARUNKI GWARANCJI DOTYCZĄCE TAŚMY LED

1. ART-DOM Sp. z o.o. z siedzibą w Łodzi (92-402) przy ul. Zakładowej 90/92 Numer Krajowego Rejestru Sądowego 0000354059 (Gwarant) gwarantuje, że zakupione urządzenie jest wolne od wad fizycznych. Gwarancja obejmuje tylko wady wynikające z przyczyn tkwiących w rzeczy sprzedanej (wady fabryczne).
2. Ujawniona wada zostanie usunięta na koszt Gwaranta w ciągu 14 dni od daty zgłoszenia uszkodzenia do serwisu autoryzowanego lub punktu sprzedaży.
3. W wyjątkowych przypadkach, np. konieczności sprowadzenia części zamiennych od producenta, termin naprawy może zostać wydłużony do 30 dni.
4. Okres gwarancji dla użytkownika wynosi 24 miesiące od daty wydania towaru.
5. Towar przeznaczony jest do używania wyłącznie w warunkach indywidualnego gospodarstwa domowego.
6. Gwarancja nie obejmuje:
 - a. uszkodzeń powstałych na skutek używania urządzenia niezgodnie z instrukcją obsługi,
 - b. uszkodzeń mechanicznych, chemicznych lub termicznych,
 - c. napraw i modyfikacji dokonanych przez firmy lub osoby nieposiadające autoryzacji producenta,
 - d. części z natury łatwo zużywalnych lub materiałów eksploatacyjnych takich jak: baterie, żarówki, bezpieczniki, filtry, pokrętła, półki, akcesoria,
 - e. instalacji, konserwacji, przeglądów, czyszczenia, odblokowania, usunięcia zanieczyszczeń oraz instruktażu.
7. O sposobie usunięcia wady decyduje Gwarant. Usunięcie potwierdzonej wady urządzenia nastąpi poprzez wykonanie naprawy gwarancyjnej lub wymianę urządzenia. Gwarant może dokonać naprawy, gdy kupujący żąda wymiany lub Gwarant może dokonać wymiany, gdy kupujący żąda naprawy, jeżeli doprowadzenie do zgodności towaru (urządzenia) zgodnie z udzieloną gwarancją w sposób wybrany przez kupującego jest niemożliwe albo wymagałoby nadmiernych kosztów dla Gwaranta. W szczególnie uzasadnionych wypadkach, jeżeli naprawa i wymiana są niemożliwe lub wymagałyby nadmiernych kosztów dla Gwaranta może on odmówić doprowadzenia towaru do zgodności z udzieloną gwarancją i zaproponować inny sposób załatwienia reklamacji z gwarancji.
8. Wymiany towaru dokonuje punkt sprzedaży, w którym towar został zakupiony (wymiana lub zwrot gotówki) lub autoryzowany punkt serwisowy, jeżeli dysponuje taką możliwością (wymiana). Zwracane urządzenie musi być kompletne, bez uszkodzeń mechanicznych. Niespełnienie tych warunków może spowodować nieuznanie gwarancji.

9. W przypadku braku zgodności towaru z umową sprzedaży, kupującemu z mocy prawa przysługują środki ochrony prawnej ze strony i na koszt sprzedawcy, a gwarancja nie ma wpływu na te środki ochrony prawnej.
10. Niniejsza gwarancja obowiązuje na terytorium Polski.
11. Warunkiem dokonania naprawy lub wymiany urządzenia w ramach gwarancji jest przedstawienie dowodu zakupu oraz użytkowanie towaru zgodnie z informacjami zawartymi w instrukcji obsługi.

UWAGA!

Uszkodzenie lub usunięcie tabliczki znamionowej z urządzenia może spowodować nieuznanie gwarancji.

Cały czas udoskonalamy nasze produkty, dlatego mogą się one nieznacznie różnić od zdjęć przedstawionych na opakowaniu oraz w instrukcji obsługi. Przed przystąpieniem do użytkowania urządzenia przeczytaj instrukcję obsługi.

ART-DOM Sp. z o.o., ul. Zakładowa 90/92, 92-402 Łódź. Numer Krajowego Rejestru Sądowego 0000354059.

