

# JVC

- EN** INSTRUCTION MANUAL
- CZ** NÁVOD K POUŽITÍ
- PL** INSTRUKCJA OBSŁUGI
- SK** NÁVOD NA POUŽITIE
- HU** HASZNÁLATI UTASÍTÁS
- RO** MANUAL DE INSTRUCȚIUNI
- BG** РЪКОВОДСТВО ЗА ЕКСПЛОАТАЦИЯ



2.1 Channel Soundbar with Wireless Subwoofer

**TH-E741B**

## WPROWADZENIE

- Dziękujemy za zakup naszego produktu.
- Prosimy o przeczytanie niniejszej instrukcji obsługi, aby dowiedzieć się, jak prawidłowo obsługiwać sprzęt. Po przeczytaniu instrukcji obsługi odłóż ją w bezpieczne miejsce, aby móc z niej skorzystać w przyszłości.

## WAŻNE INSTRUKCJE BEZPIECZEŃSTWA

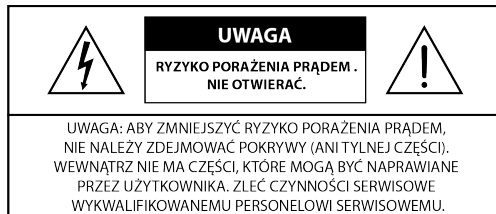

Symbol błyskawicy ze strzałką wewnątrz trójkąta równobocznego ma na celu ostrzeżenie użytkownika o obecności niez izolowanego "niebezpiecznego napięcia" w obrębie obudowy produktu, które może mieć wystarczającą wielkość, aby stanowić ryzyko porażenia prądem elektrycznym osób.



Wykrzyknik w trójkącie równobocznym ma na celu ostrzeżenie użytkownika o obecności ważnych instrukcji obsługi i konserwacji (serwisowania) w literaturze dołączonej do urządzenia.

### Bezpieczeństwo

- **Przeczytaj instrukcje** – Przed rozpoczęciem użytkowania produktu należy przeczytać wszystkie instrukcje dotyczące bezpieczeństwa i obsługi.
- **Zachowaj instrukcje** – Instrukcję bezpieczeństwa i obsługi należy zachować do wykorzystania w przyszłości.
- **Przestrzegaj wszystkich ostrzeżeń** – Należy przestrzegać wszystkich ostrzeżeń umieszczonych na urządzeniu oraz w instrukcji obsługi.
- **Przestrzegaj wszystkich instrukcji** – Należy przestrzegać wszystkich instrukcji obsługi i użytkowania.
- **Nie używaj urządzenia w pobliżu wody** – Urządzenie nie powinno być używane w pobliżu wody lub wilgoci – na przykład w wilgotnej piwnicy lub w pobliżu basenu i tym podobnych.
- **Urządzenie należy czyścić wyłącznie suchą szmatką.**
- **Nie blokuj żadnych otworów wentylacyjnych.** Instaluj zgodnie z instrukcjami producenta.
- Nie instaluj w pobliżu źródeł ciepła, takich jak kaloryfery, grzejniki, piece lub inne urządzenia (w tym wzmocniacze) wytwarzające ciepło.
- Nie należy naruszać funkcji bezpieczeństwa wtyczki polaryzowanej lub uziemiającej. Wtyczka polaryzowana ma dwa ostrza, z których jedno jest szersze od drugiego. Wtyczka z uziemieniem ma dwa ostrza i trzeci bolec uziemiający. Szerokie ostrze lub trzeci bolec służą bezpieczeństwu użytkownika. Jeśli dostarczona wtyczka nie pasuje do gniazdka, należy skonsultować się z elektrykiem w celu wymiany przestarzałego gniazdka.
- Należy chronić przewód zasilający przed nadepnięciem lub przygnieciem, szczególnie przy wtyczkach, gniazdkach i w miejscu, w którym wychodzi on z urządzenia.
- Należy używać wyłącznie przystawek/akcesoriów określonych przez producenta.



- Używaj wyłącznie z wózkiem, stojakiem, trójnogiem, wspornikiem lub stołem określonym przez producenta lub sprzedawanym razem z urządzeniem. W przypadku korzystania z wózka lub stojaka należy zachować ostrożność podczas przenoszenia kombinacji wózek/aparatura, aby uniknąć obrażeń spowodowanych przewróceniem się urządzenia.
- Odłączaj urządzenie od zasilania podczas burz z wyładowaniami atmosferycznymi lub gdy nie jest ono używane przez dłuższy czas.
- Wszelkie czynności serwisowe należy zlecać wykwalifikowanemu personelowi. Serwisowanie jest konieczne, jeżeli urządzenie zostało w jakikolwiek sposób uszkodzone, np. przewód zasilający lub wtyczka są uszkodzone, doszło do rozlania płynu lub przedmioty wpadły do urządzenia, urządzenie zostało wystawione na działanie deszczu lub wilgoci, nie działa normalnie lub zostało upuszczone.
- ☐ Niniejsze urządzenie jest urządzeniem elektrycznym klasy II lub podwójnie izolowanym. Zostało ono zaprojektowane w taki sposób, że nie wymaga bezpiecznego połączenia z uziemieniem elektrycznym.
- Urządzenie nie może być narażone na kapanie ani rozpryskiwanie cieczy. Na urządzeniu nie wolno umieszczać żadnych przedmiotów wypełnionych płynami, takich jak wazony.
- Minimalna odległość wokół urządzenia zapewniająca wystarczającą wentylację wynosi 5 cm.
- Wentylacja nie powinna być utrudniona przez zakrywanie otworów wentylacyjnych przedmiotami takimi jak gazety, obrusy, zasłony itp.
- Na urządzeniu nie wolno stawiać źródeł otwartego ognia, takich jak zapalone świece.
- Baterie należy poddać recyklingowi lub utylizacji zgodnie z państwowymi i lokalnymi wytycznymi.
- Aparat może być używany w klimacie umiarkowanym.

### Uwaga

- Używanie elementów sterujących, regulacyjnych lub wykonywanie procedur innych niż opisane w niniejszym dokumencie może spowodować narażenie na niebezpieczne promieniowanie lub inne niebezpieczne działania.
- Aby zmniejszyć ryzyko pożaru lub porażenia prądem, nie należy wystawiać urządzenia na działanie deszczu lub wilgoci. Urządzenie nie może być narażone na kapanie lub rozpryskiwanie cieczy, a na urządzeniu nie wolno stawiać przedmiotów wypełnionych płynami, takich jak wazony.
- Jeżeli wtyczka sieciowa/złączka urządzenia jest używana jako urządzenie rozłączające, urządzenie rozłączające musi być łatwo dostępne.
- Niebezpieczeństwo wybuchu w przypadku nieprawidłowej wymiany baterii. Wymiana dozwolona tylko na ten sam lub równoważny typ.

### Ostrzeżenie

- Akumulator (baterie lub zestaw baterii) nie może być narażony na działanie nadmiernego ciepła, takiego jak promienie słoneczne, ogień lub podobne.
- Przed uruchomieniem tego systemu należy sprawdzić, czy jego napięcie jest identyczne z napięciem lokalnej sieci zasilającej.
- Nie należy umieszczać urządzenia w pobliżu silnych pól magnetycznych.
- Nie należy umieszczać urządzenia na wzmacniaczu lub odbiorniku.
- Jeżeli do wnętrza urządzenia wpadnie jakikolwiek obiekt stały lub ciecz, przed dalszą eksploatacją należy odłączyć je od zasilania i zlecić sprawdzenie przez wykwalifikowany personel.
- Nie należy próbować czyścić urządzenia za pomocą rozpuszczalników chemicznych, ponieważ może to spowodować uszkodzenie wykończenia. Należy używać czystej, suchej lub lekko wilgotnej szmatki.
- Podczas wyjmowania wtyczki z gniazdka ściennego należy zawsze ciągnąć bezpośrednio za wtyczkę, a nie szarpać za przewód.

- Zmiany lub modyfikacje tego urządzenia, które nie zostały wyraźnie zatwierdzone przez stronę odpowiedzialną za zgodność, spowodują utratę przez użytkownika prawa do obsługi urządzenia.
- Etykieta znamionowa jest przyklejona na spodzie lub z tyłu urządzenia.

### Użytkowanie baterii UWAGA

- Aby zapobiec wyciekowi z baterii, który może spowodować obrażenia ciała, szkody materialne lub uszkodzenie urządzenia:
  - Zainstaluj wszystkie baterie prawidłowo i zgodnie z oznaczeniami ⊕ i ⊖ na urządzeniu.
  - Nie mieszaj starych i nowych baterii.
  - Nie mieszaj baterii alkalicznych, standardowych (węglowo-cynkowych) i akumulatorów (Ni-Cd, Ni- MH, itp.).
  - Wyjmij baterie, jeżeli urządzenie nie jest używane przez dłuższy czas.

## CO ZNAJDUJE SIĘ W PUDEŁKU



Soundbar



Pilot zdalnego sterowania  
2 x bateria AAA



Bezprzewodowy subwoofer



Kabel audio RCA do 3,5 mm

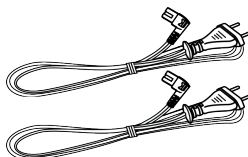

2 x przewód zasilający AC

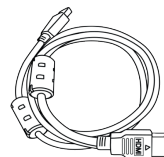

Kabel HDMI



2 x Śruba do montażu na  
ścianie

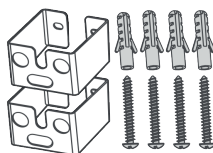

2 x Uchwyt do montażu  
na ścianie  
4 x śruba / 4 x kolek  
rozporowy  
(Do montażu uchwytów do  
montażu na ścianie)



Instrukcja obsługi

**UWAGA:** Zdjęcia, ilustracje i rysunki przedstawione w niniejszej instrukcji obsługi mają charakter poglądowy, rzeczywisty produkt może różnić się wyglądem. Ilość przewodu zasilającego i typ wtyczki różnią się w zależności od regionu.

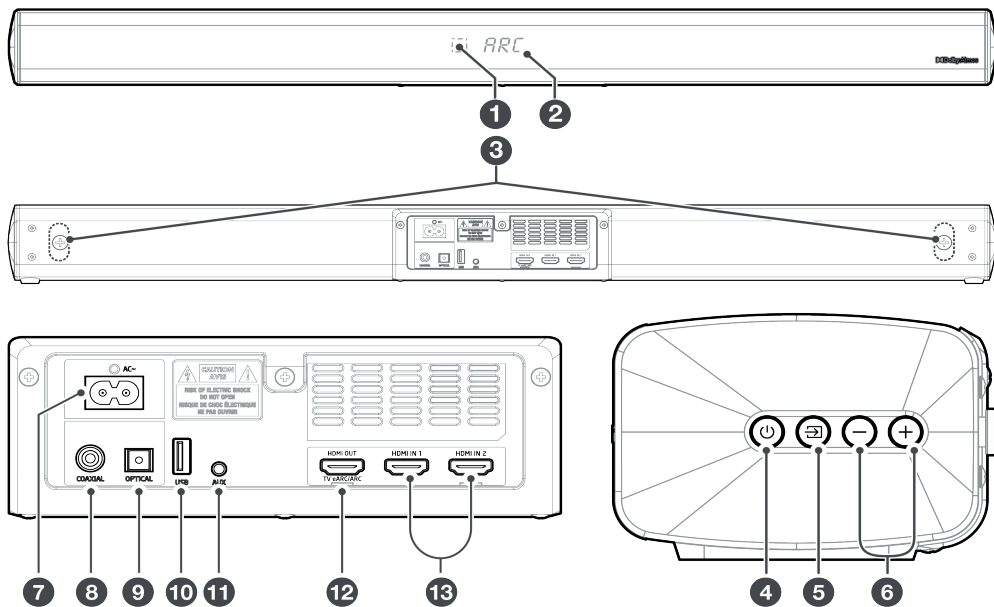

1. **Czujnik pilota zdalnego sterowania**  
Czujnik odbiera sygnał z pilota zdalnego sterowania.
2. **Okno wyświetlacza**  
Pokazuje bieżący stan.
3. **Śruby wspornika ściennego**
4. **Przycisk  $\text{⏻}$  (ON/OFF)**  
Przełączanie listwy Soundbar między trybem włączenia a trybem gotowości.
5. **Przycisk  $\text{⏮}$  (SOURCE)**  
Wybór funkcji odtwarzania.
6. **Przyciski +/- (VOLUME)**  
Zwiększanie/zmniejszanie poziomu głośności.
7. **Gniazdo AC~**  
Służy do podłączenia kabla zasilającego.
8. **Gniazdo COAXIAL**  
Służy do podłączenia do gniazda COAXIAL OUT w urządzeniu zewnętrznym.
9. **Gniazdo OPTICAL**  
Służy do podłączenia do gniazda OPTICAL OUT w urządzeniu zewnętrznym.
10. **Gniazdo USB**  
Włóż urządzenie USB, aby odtwarzać muzykę.
11. **Gniazdo AUX**  
Podłącz do zewnętrznego urządzenia audio.

## 12. Gniazdo HDMI OUT (TV eARC/ARC)

Port służący do podłączenia telewizora. Port obsługuje funkcję eARC/ARC HDMI, która umożliwia odtwarzanie przez listwę soundbar dźwięku pochodzącego z podłączonego telewizora.

## 13. Gniazda HDMI IN (1/2)

Dwa porty HDMI do podłączania urządzeń źródłowych HDMI, takich jak odtwarzacz DVD, odtwarzacz Blu-ray Disc™ lub konsola do gier. Należy pamiętać, że w danym momencie można korzystać tylko z jednego wejścia HDMI.

## BEZPRZEWODOWY SUBWOOFER

### 1. Gniazdo AC~

Podłączenie do źródła zasilania.

### 2. Przycisk PAIR

Naciśnij, aby włączyć funkcję parowania między listwą Soundbar a subwooferem.

### 3. Wskaźnik PAIR

Lampka przestaje migać, gdy subwoofer zostanie sparowany z listwą soundbar.

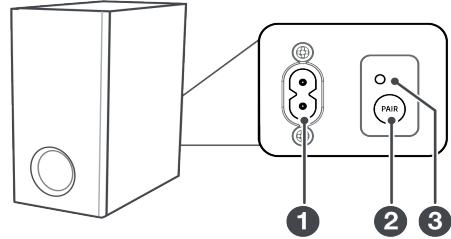

## ZDALNE STEROWANIE

### 1. Przycisk

Przełączanie listwy Soundbar między trybem ON i STANDBY.

### 2. Przyciski SOURCE

Naciśnij, aby wybrać źródło.

Naciśnij i przytrzymaj , aby aktywować funkcję parowania w trybie Bluetooth lub rozłączyć istniejące sparowane urządzenie Bluetooth.

### 3. Przyciski /

Przechodzenie do poprzedniego/następnego utworu w trybie Bluetooth/USB.

### Przycisk

Odtwarzanie/pauza/wznawianie odtwarzania w trybie Bluetooth/USB.

### 4. Przyciski BASS +/-

Regulacja poziomu basów.

### 5. Przyciski TREBLE +/-

Regulacja poziomu tonów wysokich.

### 6. Przycisk (MUTE)

Wyciszenie lub wznawianie dźwięku.

### Przyciski +/- (VOLUME)

Zwiększanie/zmniejszanie poziomu głośności.

### 7. Przycisk VERTICAL/SURROUND

Włączenie/wyłączenie dźwięku przestrzennego.

### 8. Przyciski EQ

Wybór efektu korektora dźwięku (EQ).

### 9. Przycisk DIMMER

Regulacja jasności wyświetlacza.

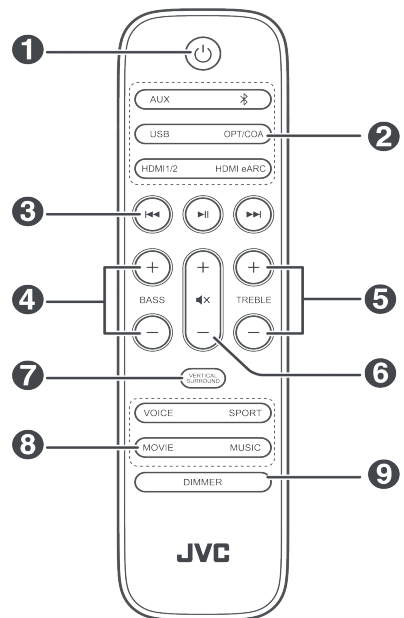

## Przygotowanie pilota zdalnego sterowania

Dostarczony w zestawie pilot zdalnego sterowania umożliwia obsługę listwy Soundbar na odległość.

- Nawet jeżeli pilot zdalnego sterowania znajduje się w zasięgu działania wynoszącym 6 m, jego obsługa może być niemożliwa, jeśli między listwą Soundbar a pilotem znajdują się jakiegokolwiek przeszkody.
- Jeżeli pilot zdalnego sterowania jest używany w pobliżu innych produktów wytwarzających promienie podczerwone lub jeśli w pobliżu listwy Soundbar używane są inne urządzenia zdalnego sterowania wykorzystujące promienie podczerwone, może on działać nieprawidłowo. I odwrotnie - inne produkty mogą działać nieprawidłowo.

## Wymiana baterii w pilocie zdalnego sterowania

- Naciśnij i przesun tylną pokrywę, aby otworzyć komorę baterii w pilocie.
- Włóż dwie baterie rozmiaru **AAA** (w zestawie). Upewnij się, że końcówki baterii  $\oplus$  i  $\ominus$  są zgodne z końcami  $\oplus$  i  $\ominus$  wskazanymi w komorze baterii.
- Zamknij pokrywę komory baterii.

## Środki ostrożności dotyczące baterii

- Należy upewnić się, że włożone baterie mają prawidłową biegunowość dodatnią  $\oplus$  i ujemną  $\ominus$ .
- Używaj baterii tego samego typu. Nigdy nie używaj razem baterii różnych typów.
- Można używać zarówno baterii wielokrotnego ładowania, jak i baterii wielokrotnego użytku. Należy zapoznać się ze środkami ostrożności podanymi na ich etykietach.
- Podczas zdejmowania pokrywy baterii i wyjmowania baterii należy uważać na paznokcie.
- Nie należy upuszczać pilota zdalnego sterowania.
- Nie pozwól, aby cokolwiek uderzyło w pilota.
- Nie należy rozlewać wody ani innych płynów na pilota.
- Nie należy kłaść pilota na mokrym przedmiocie.
- Nie należy umieszczać pilota pod bezpośrednim działaniem promieni słonecznych ani w pobliżu źródeł nadmiernego ciepła.
- Jeżeli pilot nie jest używany przez dłuższy czas, należy wyjąć z niego baterię, ponieważ może dojść do korozji lub wycieku z baterii, co może spowodować obrażenia ciała i/lub szkody materialne i/lub pożar.
- Nie należy używać baterii innych niż wymienione w specyfikacji.
- Nie należy mieszać nowych baterii ze starymi.
- Nigdy nie należy ponownie ładować baterii, chyba, że istnieje pewność, że jest to bateria wielokrotnego ładowania.

## UMIEJSCOWIENIE I MONTAŻ

### Umiejscowienie

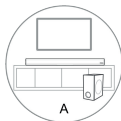

#### Opcja A

Jeżeli telewizor jest ustawiony na stole, można umieścić listwę Soundbar na stole bezpośrednio przed podstawą telewizora, na środku ekranu telewizora.

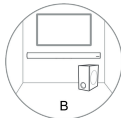

#### Opcja B

Jeżeli telewizor jest przymocowany do ściany, można zamontować listwę Soundbar na ścianie bezpośrednio pod ekranem telewizora.

## Montaż na ścianie (jeżeli używana jest opcja B)

- Instalacja może być przeprowadzona wyłącznie przez wykwalifikowany personel. Nieprawidłowy montaż może spowodować poważne obrażenia ciała i szkody materialne (jeżeli zamierzasz zainstalować ten produkt samodzielnie, musisz sprawdzić, czy instalacje, takie jak przewody elektryczne i hydrauliczne, mogą znajdować się w ścianie). Instalator jest odpowiedzialny za sprawdzenie, czy ściana jest w stanie bezpiecznie utrzymać całkowite obciążenie listwy Soundbar i uchwytów ściennych.
- Do instalacji wymagane są dodatkowe narzędzia (nie dołączone do zestawu).
- Nie należy nadmiernie dokręcać śrub.
- Zachowaj niniejszą instrukcję obsługi do wykorzystania w przyszłości.
- Przed przystąpieniem do wiercenia i montażu sprawdź typ ściany za pomocą elektronicznego urządzenia do wyszukiwania kółków.

## OSTRZEŻENIE

- Aby zapobiec obrażeniom, urządzenie musi być prawidłowo przymocowane do podłogi/ściany zgodnie z instrukcjami instalacji.
  - Sugerowana wysokość montażu na ścianie:  $\leq 1,5$  metra.
1. Wywierć w ścianie 4 równoległe otwory ( $\text{Ø } 5,5 - 6$  mm każdy, zależnie od rodzaju ściany). Odległość między otworami powinna wynosić 778 mm.
  2. W razie potrzeby mocno zamocuj po jednym kołku w każdym otworze w ścianie. Przykręć uchwyty montażowe do ściany za pomocą śrub i śrubokręta (brak w zestawie). Upewnij się, że są one dobrze zamontowane.
  3. Wykręć śruby znajdujące się z tyłu listwy Soundbar. Zainstaluj wkrety do montażu ściennego w tylnej części listwy Soundbar.
  4. Wsuń listwę Soundbar na uchwyty do montażu ściennego i zatrzaśnij je we właściwym miejscu.

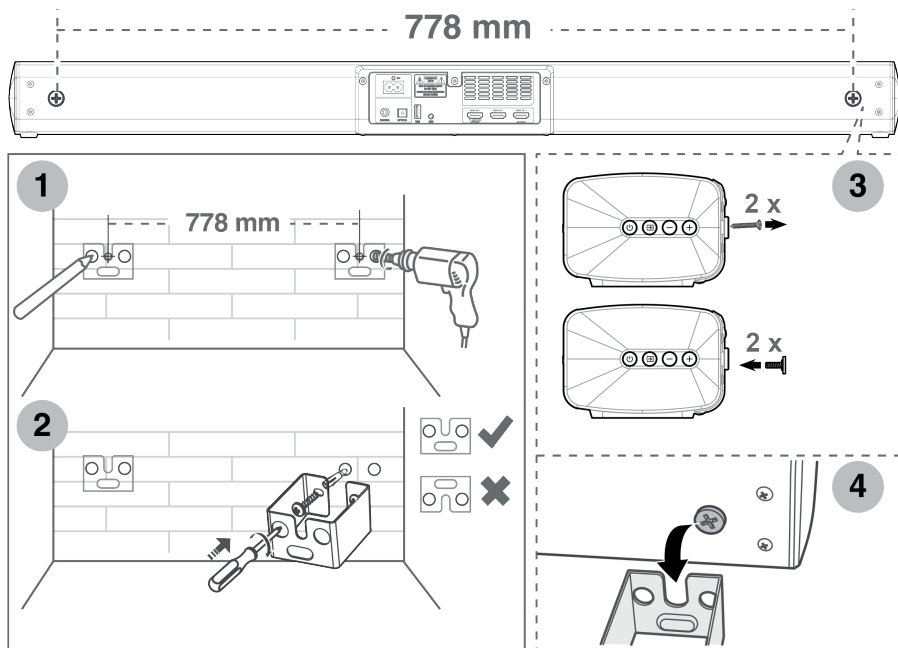



## PODŁĄCZANIE ZASILANIA

**Ryzyko uszkodzenia produktu!** Upewnij się, że napięcie zasilania jest zgodne z napięciem podanym na tylnej lub spodniej części listwy Soundbar.

Przed podłączeniem przewodu zasilającego upewnij się, że wszystkie pozostałe połączenia zostały wykonane.

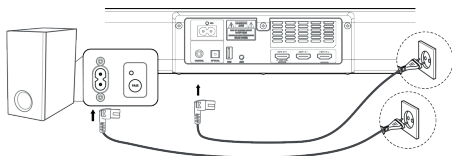

### Soundbar

Podłącz przewód zasilający do gniazda **AC~** listwy Soundbar, a następnie do gniazda sieciowego.

### Subwoofer

Podłącz przewód zasilający do gniazda **AC~** subwoofera, a następnie do gniazda sieciowego.

*Uwaga: Jeżeli nie ma zasilania, upewnij się, że przewód zasilający i wtyczka są włożone do końca, a zasilanie jest włączone.*

## PAROWANIE Z SUBWOOFEREM

### Parowanie automatyczne

Subwoofer i soundbar zostaną automatycznie sparowane, gdy tylko oba urządzenia zostaną podłączone do gniazd sieciowych i włączone. Do połączenia obu urządzeń nie jest potrzebny żaden kabel. Określ stan na podstawie wskaźnika bezprzewodowego subwoofera:

- Szybkie miganie > Subwoofer w trybie parowania.
- Ciągłe świecenie > Połączenie / parowanie zakończone sukcesem
- Wolne miganie > Połączenie / parowanie nie powiodło się

*UWAGA: Nie naciskaj przycisku **PAIR** na tylnej ścianie subwoofera, z wyjątkiem parowania ręcznego. Jeśli automatyczne parowanie nie powiedzie się, sparuj subwoofer z listwą Soundbar ręcznie.*

### Parowanie ręczne

1. Upewnij się, że wszystkie kable są prawidłowo podłączone, a listwa Soundbar znajduje się w trybie gotowości.
2. Naciśnij i przytrzymaj przez kilka sekund przycisk PAIR znajdujący się z tyłu subwoofera. Subwoofer przejdzie w tryb parowania, a wskaźnik parowania będzie szybko migał.
3. Naciśnij przycisk  $\cup$  na listwie Soundbar lub na pilocie zdalnego sterowania, aby włączyć listwę Soundbar.
4. Po pomyślnym nawiązaniu połączenia bezprzewodowego zaświeci się wskaźnik parowania.
5. Jeżeli wskaźnik parowania miga, oznacza to, że połączenie bezprzewodowe nie powiodło się. Odłącz przewód subwoofera, a następnie po upływie 4 minut podłącz ponownie przewód główny. Powtórz kroki 1 ~ 4.

### UWAGA:



*Jeżeli połączenie bezprzewodowe nie powiedzie się ponownie, sprawdź, czy w pobliżu nie występują silne zakłócenia (na przykład zakłócenia powodowane przez urządzenia elektroniczne). Usuń te zakłócenia i powtórz powyższe procedury.*

*Subwoofer powinien znajdować się w odległości nie większej niż 6 m od listwy Soundbar na otwartej przestrzeni.*

*Jeżeli listwa Soundbar nie jest połączona z subwooferem i znajduje się w trybie On, wskaźnik POWER będzie migać. Wykonaj czynności opisane w punktach 1 ~ 4 powyżej, aby sparować subwoofer z listwą Soundbar.*

## TRYB GOTOWOŚCI/ON

Po pierwszym podłączeniu listwy Soundbar do gniazda sieciowego listwa Soundbar znajduje się w trybie gotowości.



- Aby włączyć listwę Soundbar, naciśnij przycisk  na listwie Soundbar lub na pilocie zdalnego sterowania.
- Ponowne naciśnięcie przycisku  spowoduje przełączenie listwy Soundbar w tryb gotowości.
- Jeśli chcesz całkowicie wyłączyć listwę Soundbar, odłącz wtyczkę od gniazdka sieciowego.

## Funkcja automatycznego wyłączenia zasilania

Listwa Soundbar automatycznie przełącza się w **tryb gotowości** po około 15 minutach, jeżeli telewizor lub urządzenie zewnętrzne są odłączone, wyłączone lub poziom głośności jest zbyt niski.

- Aby całkowicie wyłączyć listwę Soundbar, należy wyjąć wtyczkę z gniazdka sieciowego.
- Prosimy o całkowite wyłączenie listwy Soundbar w celu oszczędzania energii, gdy nie jest ona używana.

## WYBÓR TRYBÓW

Naciśnij przycisk  (SOURCE) na listwie Soundbar lub przycisk **AUX**, , **OPT/COA**, **HDMI 1/2**, **HDMI eARC** i **USB** na pilocie, aby wybrać żądany tryb. Wybrany tryb zostanie wyświetlony na wyświetlaczu.

## REGULACJA POZIOMU TONÓW NISKICH/TONÓW WYSOKICH

Naciśnij przyciski **BASS +/-** na pilocie, aby wyregulować poziom basów.

Wciśnij przyciski **TREBLE +/-** na pilocie, aby wyregulować poziom tonów wysokich.

## WŁĄCZANIE/WYŁĄCZANIE DŹWIĘKU PRZESTRZENNEGO



Naciśnij przycisk **VERTICAL/SURROUND** na pilocie, aby włączyć dźwięk przestrzenny.

Naciśnij ten przycisk ponownie, aby wyłączyć dźwięk przestrzenny.

## WYBÓR EFEKTU KOREKTORA (EQ)

Za pomocą przycisków **VOICE / SPORT / MOVIE / MUSIC** na pilocie zdalnego sterowania wybierz żądane wstępnie ustawione efekty korektora dźwięku.

## REGULACJA GŁOŚNOŚCI

Aby wyregulować głośność, naciśnij przyciski **+/- (VOLUME)** na listwie Soundbar lub na pilocie. Jeżeli chcesz wyłączyć dźwięk, naciśnij przycisk  (MUTE) na pilocie. Ponownie naciśnij przycisk  (MUTE) lub naciśnij przyciski **+/- (VOLUME)** na listwie Soundbar lub na pilocie, aby powrócić do normalnego słuchania.

## REGULACJA JASNOŚCI

Naciśnij przycisk **DIMMER** na pilocie, aby wybrać poziom jasności.

## POŁĄCZENIA

### POŁĄCZENIE HDMI

Niektóre telewizory 4K HDR wymagają skonfigurowania wejścia HDMI lub ustawień obrazu do odbioru treści HDR. Szczegółowe informacje na temat konfiguracji wyświetlania obrazu HDR można znaleźć w instrukcji obsługi telewizora.

#### eARC / ARC (wzmocnienie zwrotnego kanału audio)

Funkcja eARC / ARC (wzmocnienie zwrotnego kanału audio) umożliwia przesyłanie dźwięku z telewizora zgodnego ze standardem ARC do listwy soundbar za pośrednictwem pojedynczego połączenia HDMI. Aby korzystać z funkcji ARC, należy upewnić się, że telewizor jest zgodny z HDMI-CEC i ARC oraz odpowiednio skonfigurowany. Po prawidłowym skonfigurowaniu można użyć pilota telewizora do regulacji głośności (VOLUME +/- oraz MUTE) listwy soundbar.

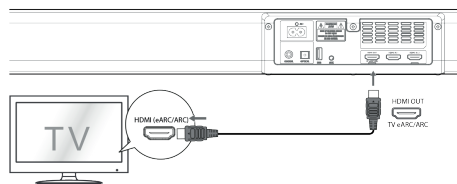

Podłącz kabel HDMI (w zestawie) z gniazda **HDMI OUT (TV eARC/ARC)** urządzenia do gniazda HDMI (ARC) w telewizorze zgodnym z ARC. Następnie naciśnij pilota zdalnego sterowania, aby wybrać opcję **ARC**.

#### UWAGA:

*Telewizor musi obsługiwać funkcję HDMI-CEC i ARC. Funkcja HDMI-CEC i ARC musi być włączona. Metoda ustawiania HDMI-CEC i ARC może się różnić w zależności od telewizora. Szczegółowe informacje na temat funkcji ARC można znaleźć w instrukcji obsługi. Funkcja ARC działa tylko z urządzeniami obsługującymi funkcję HDMI ARC oraz z kablem HDMI 1.4 (lub nowszym).*

#### Standardowe HDMI

Jeżeli telewizor nie jest zgodny z funkcją HDMI ARC, podłącz listwę soundbar do telewizora za pomocą standardowego złącza HDMI.

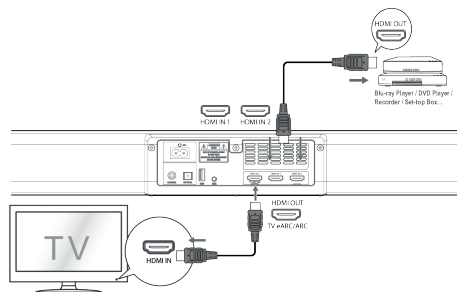

Użyj kabla HDMI, aby połączyć gniazdo **HDMI OUT (TV eARC/ARC)** listwy Soundbar z gniazdem HDMI IN telewizora. Użyj kabla HDMI, aby połączyć gniazdo **HDMI IN (1 lub 2)** listwy Soundbar z urządzeniami zewnętrznymi (np. konsolą do gier).

### KORZYSTANIE Z GNIAZDA OPTICAL

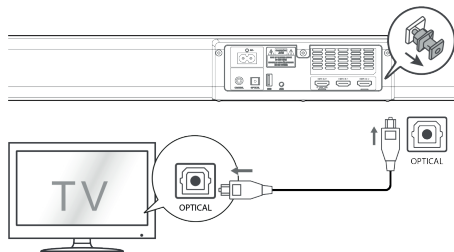

Zdejmij zaślepkę ochronną gniazda **OPTICAL**, a następnie podłącz przewód **OPTICAL** (brak w zestawie) do gniazda **OPTICAL OUT** telewizora i gniazda **OPTICAL** na listwie Soundbar.

## KORZYSTANIE Z GNIAZDA COAXIAL

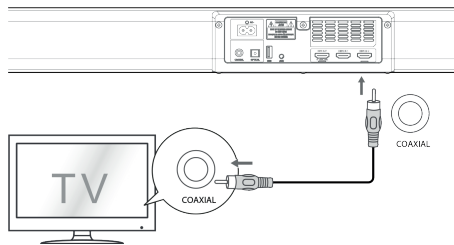

Za pomocą przewodu COAXIAL (brak w zestawie) połącz gniazdo COAXIAL OUT telewizora z gniazdem COAXIAL na liście Soundbar.

## KORZYSTANIE Z GNIAZDA AUX

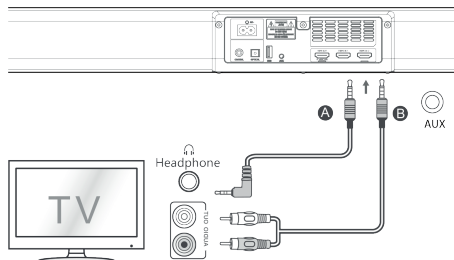

Za pomocą przewodu audio 3,5 mm - 3,5 mm (brak w zestawie) połącz gniazdo słuchawkowe telewizora lub zewnętrznego urządzenia audio z gniazdem **AUX** listwy Soundbar.

Użyj przewodu audio RCA do 3,5 mm (w zestawie), aby połączyć gniazda wyjściowe audio telewizora z gniazdem **AUX** listwy Soundbar.

## UŻYTKOWANIE GNIAZD AUX / OPTICAL / COAXIAL / HDMI

1. Upewnij się, że zestaw Soundbar jest podłączony do telewizora lub urządzenia audio.
2. Naciśnij kilkakrotnie przycisk  (SOURCE) na liście Soundbar lub naciśnij na pilocie zdalnego sterowania przyciski **AUX**, **OPT/COA**, **HDMI 1/2**, **HDMI eARC**, aby wybrać odpowiedni tryb. Wybrany tryb zostanie wyświetlony na wyświetlaczu.
3. Za pomocą przycisków **+/-** (VOLUME) dostosuj głośność dożądanego poziomu.

### UWAGA:



Listwa Soundbar może nie być w stanie dekodować wszystkich cyfrowych formatów dźwięku ze źródła wejściowego. W takim przypadku listwa Soundbar będzie wyciszona. **NIE** jest to wada. Upewnij się, że źródło sygnału audio (np. telewizor, konsola do gier, odtwarzacz DVD itp.) jest ustawione w trybie **PCM** lub **Dolby Digital** (szczegółowe informacje na temat ustawień dźwięku znajdują się w instrukcji obsługi urządzenia źródłowego) z wejściem HDMI 1 / HDMI 2 / HDMI ARC / OPTICAL / COAXIAL. W przypadku wybrania innego formatu dźwięku na liście Soundbar zostanie wyświetlony następujący komunikat:

Audio (skrót)	Ekran
LPCM 2ch, LPCM 5.1ch, LPCM 7.1ch	PCM AUDIO
Dolby Digital, Dolby TrueHD, Dolby Digital Plus	DOLBY AUDIO
Dolby Atmos – Dolby TrueHD, Dolby Atmos – Dolby Digital Plus	DOLBY ATMOS



## OBSŁUGA BLUETOOTH®

Parowanie zestawu Soundbar z urządzeniem Bluetooth® w celu słuchania muzyki.

### Parowanie po raz pierwszy

1. Naciśnij kilkakrotnie przycisk  (SOURCE) na listwie Soundbar lub naciśnij przycisk  na pilocie, aby wybrać tryb Bluetooth®. Na wyświetlaczu pojawi się komunikat **NO BT**.
2. Włącz urządzenie Bluetooth® i wybierz tryb wyszukiwania. Na liście urządzeń Bluetooth® pojawi się **"TH-E741B"**.
3. Wybierz **"TH-E741B"**, a następnie wprowadź hasło "0000", jeżeli to konieczne. Soundbar wyemituje sygnał dźwiękowy "Paired", a na wyświetlaczu pojawi się komunikat **BT**.

### Parowanie nowego urządzenia

1. W trybie Bluetooth® naciśnij i przytrzymaj przycisk  lub , aby wyczyścić wszystkie parowania. Soundbar przejdzie do trybu parowania. Soundbar wyemituje sygnał dźwiękowy "Pairing", a na wyświetlaczu pojawi się komunikat **PAIR**.
2. Aby sparować nowe urządzenie Bluetooth®, wykonaj czynności opisane w punkcie 2-3 w części "Pierwsze parowanie" powyżej.

### Słuchanie muzyki z urządzenia Bluetooth®

Jeżeli Twoje urządzenie Bluetooth® obsługuje A2DP, odtwarzaj muzykę za pomocą urządzenia. Jeśli twoje urządzenie Bluetooth® obsługuje AVRCP, użyj dołączonego pilota zdalnego sterowania, aby sterować odtwarzaniem.

- Aby zwiększyć/zmniejszyć głośność, naciśnij przycisk **+/-** (VOLUME).
- Aby wstrzymać/wznowić odtwarzanie, naciśnij przycisk **▶||**.
- Aby przejść do ścieżki, wciśnij przycisk **◀◀ / ▶▶**.

Aby wyłączyć funkcję Bluetooth®, możesz:

- Przełączyć się na inne źródło na listwie Soundbar;
- Wyłączyć tę funkcję w urządzeniu Bluetooth®.

#### UWAGA:

*Zasięg działania między listwą Soundbar a urządzeniem wynosi około 8 metrów.*

*Przed podłączeniem urządzenia Bluetooth® do listwy Soundbar upewnij się, że znasz możliwości tego urządzenia.*

*Zgodność z wszystkimi urządzeniami Bluetooth® nie jest gwarantowana.*

*Wszelkie przeszkody znajdujące się pomiędzy urządzeniem a listwą Soundbar mogą zmniejszyć zasięg działania.*

*Trzymaj ten odtwarzacz z dala od innych urządzeń elektronicznych, które mogą powodować zakłócenia. Odtwarzacz zostanie również odłączony, gdy urządzenie znajdzie się poza zasięgiem działania.*

## OBSŁUGA USB

Podłączając urządzenie pamięci masowej USB (np. pamięć flash USB) do tego urządzenia, można odtwarzać zapisaną w nim muzykę za pośrednictwem listwy Soundbar.

1. Aby wybrać tryb USB, naciśnij przycisk  (SOURCE) na listwie Soundbar lub naciśnij przycisk USB na pilocie.
2. Naciśnij przycisk **▶||**, aby wstrzymać/wznowić odtwarzanie.
3. Aby przejść do ścieżki, wciśnij przycisk **◀◀ / ▶▶**.

#### UWAGA:

*Odtwarzacz obsługuje wyłącznie format plików muzycznych USB MP3.*

*Listwa Soundbar obsługuje urządzenia USB o pojemności do 32 GB.*

*Listwa Soundbar może nie być kompatybilna ze wszystkimi urządzeniami USB, nie jest to oznaką problemu z urządzeniem.*

## DOLBY ATMOS®

Dolby Atmos® zapewnia wciągające wrażenia słuchowe, dostarczając dźwięk w przestrzeni trójwymiarowej oraz całe bogactwo, czystość i moc dźwięku Dolby. Więcej informacji można znaleźć na stronie [dolby.com/technologies/dolby-atmos](http://dolby.com/technologies/dolby-atmos).

### Korzystanie z Dolby Atmos®

- Dolby Atmos® jest dostępny tylko w trybie HDMI. Szczegółowe informacje na temat połączenia znajdują się w części "Połączenie HDMI".
- Aby korzystać z Dolby Atmos® w trybie HDMI1, HDMI2 i HDMI ARC/eARC, telewizor musi obsługiwać Dolby Atmos®.
- Upewnij się, że opcja "No Encoding" jest wybrana dla bitstream w wyjściu audio podłączonego urządzenia zewnętrznego (np. odtwarzacz Blu-ray DVD, telewizor itp.).

#### UWAGA:

*Pełne wrażenia Dolby Atmos są dostępne tylko wtedy, gdy soundbar jest podłączony do źródła za pomocą kabla HDMI 2.0.*

*Soundbar będzie nadal działał po podłączeniu za pomocą innych metod (takich jak kabel Digital Optical), ale nie są one w stanie obsługiwać wszystkich funkcji Dolby. W związku z tym zalecamy podłączenie przez HDMI, aby zapewnić pełną obsługę Dolby.*

## POWIADOMIENIE O LICENCJI

### Bluetooth®

Słowny znak towarowy i logo Bluetooth® są zarejestrowanymi znakami towarowymi należącymi do Bluetooth SIG, Inc. i wszelkie wykorzystanie tych znaków przez Zhong Shan City Richsound Electronic Industrial Ltd. odbywa się na podstawie licencji. Inne znaki towarowe i nazwy handlowe należą do ich właścicieli.

### Dolby Atmos

Dolby, Dolby Atmos oraz symbol podwójnego D są zarejestrowanymi znakami towarowymi firmy Dolby Laboratories





Licensing Corporation. Wyprodukowano na licencji Dolby Laboratories. Poufne, niepublikowane prace. Copyright © 2012-2021 Dolby Laboratories. Wszelkie prawa zastrzeżone.

### HDMI®

Przyjęte znaki towarowe HDMI, HDMI High-Definition Multimedia Interface oraz logo HDMI są znakami towarowymi lub zarejestrowanymi znakami towarowymi firmy HDMI Licensing Corporation.

## ROZWIĄZYWANIE PROBLEMÓW

Aby zachować ważność gwarancji, nigdy nie próbuj naprawiać systemu samodzielnie. Jeśli podczas korzystania z urządzenia wystąpią problemy, przed wezwaniem serwisu należy sprawdzić poniższe punkty.

Problem	Rozwiązanie
Brak zasilania	<ul style="list-style-type: none"><li>• Upewnij się, że przewód zasilający urządzenia jest prawidłowo podłączony.</li><li>• Upewnij się, że gniazdo prądu zmiennego jest podłączone do zasilania.</li><li>• Naciśnij przycisk  (tryb gotowości), aby włączyć listwę Soundbar.</li></ul>
Pilot zdalnego sterowania nie działa	<ul style="list-style-type: none"><li>• Przed naciśnięciem dowolnego przycisku sterowania odtwarzaniem należy najpierw wybrać odpowiednie źródło.</li><li>• Zmniejsz odległość między pilotem a listwą Soundbar.</li><li>• Włóż baterię tak, aby jej bieguny  /  były ustawione zgodnie z oznaczeniami.</li><li>• Wymień baterię.</li><li>• Skieruj pilota bezpośrednio na czujnik znajdujący się z przodu listwy Soundbar.</li></ul>
Brak dźwięku	<ul style="list-style-type: none"><li>• Upewnij się, że listwa Soundbar nie jest wyciszona. Naciśnij przycisk MUTE lub przycisk +/- (VOLUME), aby powrócić do normalnego słuchania.</li><li>• Naciśnij przycisk  na listwie Soundbar lub na pilocie zdalnego sterowania, aby przełączyć listwę Soundbar w tryb gotowości. Następnie ponownie naciśnij przycisk , aby włączyć listwę Soundbar.</li><li>• Upewnij się, że ustawienia audio źródła sygnału wejściowego (np. telewizora, konsoli do gier, odtwarzacza DVD itp.) są ustawione na tryb PCM lub Dolby Digital podczas korzystania z połączenia cyfrowego (np. HDMI, OPTICAL, COAXIAL).</li><li>• Listwa Soundbar może nie być w stanie dekodować wszystkich cyfrowych formatów dźwięku ze źródła wejściowego. W takim przypadku listwa Soundbar będzie wyciszona. To NIE jest usterka.</li><li>• W przypadku korzystania z funkcji Bluetooth, upewnij się, że głośność w urządzeniu źródłowym jest zwiększona, a urządzenie nie jest wyciszone.</li></ul>
Telewizor ma problem z wyświetlaniem podczas oglądania zawartości HDR z urządzenia HDMI	<ul style="list-style-type: none"><li>• Niektóre telewizory 4K HDR wymagają skonfigurowania wejścia HDMI lub ustawień obrazu do odbioru treści HDR. Szczegółowe informacje na temat konfiguracji wyświetlania obrazu HDR można znaleźć w instrukcji obsługi telewizora.</li></ul>
Nie można znaleźć nazwy Bluetooth tego urządzenia na moim urządzeniu Bluetooth w celu parowania Bluetooth	<ul style="list-style-type: none"><li>• Upewnij się, że funkcja Bluetooth jest włączona w urządzeniu Bluetooth.</li><li>• Ponownie sparuj zestaw Soundbar z urządzeniem Bluetooth.</li><li>• Listwa Soundbar jest wyposażona w funkcję Bluetooth®, która umożliwia odbieranie sygnału w odległości do 8 metrów. Zachowaj odległość 8 metrów między listwą Soundbar a urządzeniem Bluetooth®.</li></ul>
Soundbar wyłącza się	<ul style="list-style-type: none"><li>• Gdy poziom zewnętrznego sygnału wejściowego listwy Soundbar jest zbyt niski, listwa Soundbar wyłączy się automatycznie po 15 minutach. Należy zwiększyć poziom głośności urządzenia zewnętrznego.</li></ul>
Nie można uzyskać wyjątkowych efektów Dolby Atmos®	<ul style="list-style-type: none"><li>• W przypadku połączeń innych niż HDMI (takich jak korzystanie z USB, Bluetooth, OPTICAL lub AUDIO IN) generowane są ograniczone efekty Surround o ograniczonej wysokości. Zobacz sekcję Dolby Atmos® o tym, jak osiągnąć najlepsze efekty Dolby Atmos®.</li></ul>

## SPECYFIKACJE

### Soundbar

Zasilanie	100–240 V~; 50/60 Hz
Pobór mocy	30 W < 0,5 W (tryb gotowości)
USB	5 V / 500 mA Hi-Speed USB (2.0) / FAT32 / FAT16 32G (maks.) Obsługiwane pliki MP3
Wymiary (SxWxG)	869 × 74 × 105 mm
Waga netto	2,3 kg
Czułość wejścia audio	700 mV
Charakterystyka częstotliwościowa	120 Hz – 20 KHz

### Specyfikacja łączności bezprzewodowej

Wersja / profile Bluetooth	V 5.1 (A2DP, AVRCP)
Zakres częstotliwości Bluetooth	2400 MHz ~ 2483,5 MHz
Maks. moc nadawcza Bluetooth	≤ 5 dBm
Zakres częstotliwości sieci bezprzewodowej 2,4G	2400 MHz ~ 2483 MHz
Maks. moc nadawcza 2,4G	≤ 6 dBm
Typ modulacji	GFSK, π/4 DQPSK

### Subwoofer

Zasilanie	100–240 V~; 50/60 Hz
Pobór mocy	30 W < 0,5 W (tryb gotowości)
Wymiary (SxWxG)	170 x 345 x 313 mm
Waga netto	4,7 kg
Charakterystyka częstotliwościowa	40 Hz – 120 Hz

### Wzmacniacz (moc wyjściowa RMS)

Głośnik L/P	2 × 60 W
Subwoofer	160 W

### Zdalne Sterowanie

Odległość/Kąt	6 m (19,7 stóp) / 30°
Typ baterii	AAA (2 × 1,5 V)



## ZASTRZEGAMY SOBIE PRAWO DO ZMIANY SPECYFIKACJI TECHNICZNYCH.

Więcej informacji dotyczących urządzenia oraz serwisu znajduje się na naszej stronie internetowej [www.JVCAUDIO.pl](http://www.JVCAUDIO.pl)



**OSTRZEŻENIE:** ABY UNIKNĄĆ NIEBEZPIECZEŃSTWA POŻARU LUB PORAŻENIA PRĄDEM ELEKTRYCZNYM, NIE WOLNO WYSTAWIAĆ SPRZĘTU NA DZIAŁANIE DESZCZU BĄDŹ WILGOCI. URZĄDZENIE ODBIORCZE ZAWSZE WYŁĄCZYĆ Z GNIAZDKA, KIEDY NIE JEST UŻYWANE LUB PRZED NAPRAWĄ. W URZĄDZENIU NIE MA ŻADNYCH CZĘŚCI, KTÓRE BY MÓGŁ ODBIORCASAMODZIELNIE NAPRAWIAĆ. NAPRAWĘ SPRZĘTU NALEŻY ZLECIĆ ODPOWIEDNIO PRZYGOTOWANEMU SERWISU AUTORYZACYJNEMU. URZĄDZENIE ZNAJDUJE SIĘ POD NIEBEZPIECZNYM NAPIĘCIEM.



NIEBEZPIECZEŃSTWO UDUSZENIA. TOREBKĘ Z PE POŁOŻYĆ W MIEJSCU BĘDĄCYM POZA ZASIĘGIEM DZIECI. TOREBKA NIE SŁUŻY DO ZABAWY! TEGO WORKA NIE NALEŻY UŻYWAĆ W KOŁYSKACH, ŁÓŻECZKACH, WÓZKACH LUB KOJCACH DZIECIĘCYCH.

### Utylizacja zużytego sprzętu

**(stosowane w krajach Unii Europejskiej i w pozostałych krajach europejskich stosujących systemy zbiórki)**



Ten symbol na produkcie lub jego opakowaniu oznacza, że produkt nie może być traktowany jako odpad komunalny, lecz powinno się go dostarczyć do odpowiedniego punktu zbiórki sprzętu elektrycznego i elektronicznego, w celu recyklingu.

Odpowiednie zadysponowanie zużytego produktu zapobiega potencjalnym negatywnym wpływom na środowisko oraz zdrowie ludzi, jakie mogłyby wystąpić w przypadku niewłaściwego zagospodarowania odpadów. Recykling materiałów pomaga chronić środowisko naturalne. W celu uzyskania bardziej szczegółowych informacji na temat recyklingu tego produktu, należy skontaktować się z lokalną jednostką samorządu terytorialnego, ze służbami zagospodarowywania odpadów lub ze sklepem, w którym zakupiony został ten produkt.

Niniejszym ETA a.s. oświadcza, że sprzęt radiowy typu TH-E741B spełnia wymagania dyrektywy 2014/53/EU. Pełny tekst deklaracji zgodności jest dostępny pod poniższym adresem internetowym: [www.JVCAUDIO.cz/doc](http://www.JVCAUDIO.cz/doc)

# JVC

This product is manufactured and distributed exclusively by **ETA a.s.**,  
serviced and warranted by its designated partner.  
“**JVC**” is the trademark of **JVCKENWOOD Corporation**,  
used by such company under license.