

beko

Chłodziarko - Zamrażarki

Instrukcja obsługi

Chłodzička

Návod k použití

Chłodzička

Používateľská príručka

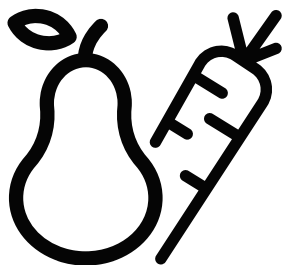

B3RCNA404HW



PL-CZ-SK

Drogi kliencie,

Przed użyciem produktu dokładnie przeczytaj instrukcję obsługi.

Dziękujemy za wybranie produktu. Chcielibyśmy, abyś mógł wykorzystać optymalną wydajność tego wysokiej jakości produktu, który został wykonany przy użyciu najnowocześniejszej technologii. Aby to zrobić, przeczytaj uważnie niniejszą instrukcję i wszelkie inne dokumenty dostarczone z produktem, przed jego użyciem i zachowaj je.

Przestrzegaj wszystkich informacji i ostrzeżeń zawartych w instrukcji obsługi. W ten sposób zabezpieczysz siebie i swój produkt przed zagrożeniami, które mogą wystąpić.

Zachowaj instrukcję obsługi. W przypadku sprzedaży produktu należy dołączyć do niego instrukcję obsługi.

W tej instrukcji obsługi są używane następujące symbole:



Zagrożenie, które może spowodować śmierć lub obrażenia.



UWAGA Zagrożenie, które może spowodować uszkodzenie produktu lub jego otoczenia



Ważne informacje lub przydatne wskazówki dotyczące obsługi.



Przeczytaj instrukcję obsługi.

 INFORMACJE	
 	Informacje o modelu zapisane w bazie danych produktów można uzyskać, wchodząc na następującą stronę internetową i wyszukując identyfikator modelu (*) znajdujący się na etykiecie efektywności energetycznej.
SUPPLIER'S NAME A	MODEL IDENTIFIER (*) A
https://eprel.ec.europa.eu/	

1. Instrukcje bezpieczeństwa	4	5. Przygotowanie	15
 1.1 Zastosowanie	4	5.1 Co zrobić, aby oszczędzać energię	15
 1.2. Bezpieczeństwo dzieci, osób wymagających szczególnego traktowania i zwierząt domowych	4	5.2 Pierwsze uruchomienie	16
 1.3 .Bezpieczeństwo elektryczne	5	6. Obsługa urządzenia	17
 1.4. Bezpieczeństwo transportu	6	6.1. Oświetlenie wnętrza	20
 1.5. Bezpieczeństwo podczas instalacji	6	6.2. Alert otwarcia drzwi (opcjonalny)	20
 1.6. Bezpieczeństwo podczas użytkowania	7	6.3. Zmiana kierunku otwierania drzwi	20
 1.7. Bezpieczeństwo podczas konserwacji i czyszczenia	9	6.4. Niebieskie światło/ Vitamin Zone	20
 1.8. HomeWhiz	10	6.5. Pochłaniacz zapachów	21
 1.9. Oświetlenie	10	6.6. Zamrażanie świeżej żywności	22
2. Instrukcje środowiska	11	6.7. Zalecenia dotyczące przechowywania mrożonej żywności	23
2.1. Zgodność z dyrektywą WEEE i usuwanie odpadów:	11	6.8. Informacje o głębokim zamrażaniu	23
2.2. Zgodność z dyrektywą RoHS: 11		6.9. Rozmieszczanie żywności	23
2.3. Informacje o opakowaniu	11	6.10. Komora schładzania	24
3. Lodówka	12	6.11. Pojemnik na świeże warzywa	24
4. Instalacja	13	6.12. Pojemnik na świeże warzywa z kontrolowaną wilgotnością (FreSHelf)	24
4.1. Odpowiednie miejsce na instalację	13	7. Konserwacja i czyszczenie	25
4.2. Zakładanie klinów plastikowych	13	7.1. Unikanie nieprzyjemnych zapachów	25
4.3. Regulacja nóżek	14	7.2. Ochrona powierzchni plastikowych	25
4.4. Połączenie elektryczne	14	8. Rozwiązywanie problemów	26

1. Instrukcje bezpieczeństwa

- Ta część zawiera instrukcje bezpieczeństwa, które pomogą zabezpieczyć się przed ryzykiem obrażeń ciała lub szkód materialnych.
- Nasza firma nie ponosi odpowiedzialności za szkody, które mogą powstać w przypadku nieprzestrzegania instrukcji.

! Procedury instalacji i naprawy muszą być zawsze wykonywane przez producenta, autoryzowanego przedstawiciela serwisu lub wykwalifikowaną osobę wskazaną przez importera.

! Używaj tylko oryginalnych części i akcesoriów.

! Oryginalne części zamienne będą dostępne przez 10 lat od daty zakupu produktu.

! Nie naprawiaj ani nie wymieniaj żadnej części produktu, chyba że jest to wyraźnie określone w instrukcji obsługi.

! Nie wprowadzaj żadnych zmian technicznych w produkcie.

! 1.1 Zastosowanie

- Ten produkt nie nadaje się do użytku komercyjnego i należy go używać zgodnie z jego przeznaczeniem.

Ten produkt jest przeznaczony do stosowania w domach i pomieszczeniach.

Na przykład:

- Kuchnie dla personelu w sklepach, biurach i innych środowiskach pracy,
 - Gospodarstwach agroturystycznych,
 - Obszarach wykorzystywanych przez klientów w hotelach, motelach i innych rodzajach zakwaterowania,
 - Hotelach typu bed&breakfast, pensjonatach,
 - Cateringach i podobnych zastosowaniach niekomercyjnych.
- Ten produkt nie powinien być używany na zewnątrz z lub bez namiotu nad nim, takiego jak tódki, balkony lub tarasy. Nie wystawiaj produktu na działanie deszczu, śniegu, słońca lub wiatru. Istnieje ryzyko pożaru!

! 1.2. Bezpieczeństwo dzieci, osób wymagających szczególnego traktowania i zwierząt domowych

- Ten produkt może być używany przez dzieci w wieku 8 lat i starsze oraz przez osoby o ograniczonych zdolnościach fizycznych, sensorycznych lub umysłowych lub nieposiadających doświadczenia i wiedzy, pod warunkiem, że są nadzorowane lub przeszkolone w zakresie bezpiecznego użytkowania produktu i związanego z nim ryzyka.
- Dzieci w wieku od 3 do 8 lat mogą wkładać i wyciągać produkty chłodnicze.

- Produkty elektryczne są niebezpieczne dla dzieci i zwierząt domowych. Dzieci i zwierzęta nie mogą bawić się, wchodzić na produkt ani do niego.
- Dzieci nie powinny wykonywać czyszczenia i konserwacji urządzenia, chyba że są one nadzorowane przez kogoś.
- Trzymaj materiały opakowaniowe poza zasięgiem dzieci. Istnieje ryzyko obrażeń i uduszenia!

Przed wyrzuceniem starego lub przestarzałego produktu:

1. Odłącz produkt, chwytając za wtyczkę.
 2. Przetnij kabel zasilający i wyjmij go z urządzenia wraz z wtyczką
 3. Nie wyjmuj póltek ani szuflad, aby dzieciom trudniej było wejść do produktu.
 4. Zdejmij drzwi.
 5. Produkt należy przechowywać w taki sposób, aby się nie przewrócił.
 6. Nie pozwalaj dzieciom bawić się starym produktem.
- Nigdy nie wrzucaj produktu do ognia w celu utylizacji. Istnieje ryzyko wybuchu!
 - Jeśli na drzwiach produktu znajduje się zamek, klucz należy przechowywać w miejscu niedostępnym dla dzieci.
 - Jeśli kabel zasilający jest uszkodzony, musi go wymienić wykwalifikowana osoba wskazana przez producenta, autoryzowanego przedstawiciela serwisu lub importera, aby uniknąć potencjalnych zagrożeń.
 - Nie ściskaj kabla zasilającego pod ani za produktem. Nie kładź ciężkich przedmiotów na kablu zasilającym. Kabel zasilający nie może być nadmiernie zgięty, ściśnięty ani zetknięty z żadnym źródłem ciepła.
 - Do obsługi produktu nie należy używać przedłużaczy, gniazd wielozadaniowych ani adapterów.
 - Przenośne gniazdka elektryczne lub przenośne źródła zasilania mogą się przegrzać i spowodować pożar. Dlatego nie należy trzymać wielu gniazdek za lub w pobliżu produktu.
 - Wtyczka musi być łatwo dostępna. Jeśli nie jest to możliwe, instalacja elektryczna, do której podłączony jest produkt, musi zawierać urządzenie (takie jak bezpiecznik, wyłącznik, wyłącznik itp.), które jest zgodne z przepisami elektrycznymi i odłącza wszystkie bieguny od sieci.
 - Nie dotykaj wtyczki mokrymi rękami.
 - Wyjmij wtyczkę z gniazdka, chwytając za wtyczkę, a nie za kabel.



1.3 .Bezpieczeństwo elektryczne

- Produkt musi być odłączony od zasilania podczas instalacji, konserwacji, czyszczenia, naprawy i przenoszenia.

1.4. Bezpieczeństwo transportu

- Produkt jest ciężki; nie przenoś go sam.
- Podczas przenoszenia produktu nie trzymaj za drzwiczki.
- Uważaj, aby nie uszkodzić układu chłodzenia lub przewodów rurowych podczas transportu. Jeśli przewody rurowe są uszkodzone, nie należy obsługiwać produktu i wezwać autoryzowanego przedstawiciela serwisu.

1.5. Bezpieczeństwo podczas instalacji

- Skontaktuj się z autoryzowanym agentem serwisowym w celu instalacji produktu. Aby przygotować produkt do użycia, sprawdź informacje w instrukcji obsługi, aby upewnić się, że instalacje elektryczne i wodne są odpowiednie. Jeśli nie są, skontaktuj się z wykwalifikowanym elektrykiem i hydraulikiem, aby dokonać niezbędnych ustaleń. W przeciwnym razie istnieje ryzyko porażenia prądem, pożaru, problemów z produktem lub obrażeń!
- Przed instalacją sprawdź, czy produkt nie ma żadnych wad. Jeśli produkt jest uszkodzony, nie należy go instalować.
- Umieść produkt na czystej, płaskiej i solidnej powierzchni i wyważ go za pomocą regulowanych nóżek. W przeciwnym razie produkt może się przewrócić i spowodować obrażenia.

- Miejsce instalacji musi być suche i dobrze wentylowane. Nie umieszczaj dywanów, chodników lub podobnych pod produktem. Niewystarczająca wentylacja powoduje ryzyko pożaru!
- Nie zakrywaj ani nie blokuj otworów wentylacyjnych. W przeciwnym razie zużycie energii wzrośnie, a produkt może ulec uszkodzeniu.
- Produktu nie wolno podłączać do systemów zasilania, takich jak źródła energii słonecznej. W przeciwnym razie produkt może ulec uszkodzeniu na skutek nagłych zmian napięcia!
- Im więcej czynnika chłodniczego zawiera lodówka, tym większe musi być miejsce instalacji. Jeśli miejsce instalacji jest zbyt małe, w przypadku wycieku czynnika chłodniczego w układzie chłodzenia gromadzi się łatwopalny czynnik chłodniczy i mieszanka powietrza. Wymagana przestrzeń na każde 8 g czynnika chłodniczego wynosi minimum 1 m³. Ilość czynnika chłodniczego w produkcie jest podana na etykiecie typu.
- Produktu nie wolno instalować w miejscach narażonych na bezpośrednie działanie promieni słonecznych i należy go trzymać z dala od źródeł ciepła, takich jak płyty grzejne, grzejniki itp.

Jeśli nie da się zainstalować produktu w pobliżu źródła ciepła, należy zastosować odpowiednią płytę izolacyjną pomiędzy nimi i

zachować następujące minimalne odległości do źródła ciepła:

- Co najmniej 30 cm od źródeł ciepła, takich jak płyty grzejne, piekarniki, urządzenia grzewcze lub piece,
- Minimum 5 cm od piekarników elektrycznych.
- Klasa ochrony Twojego produktu to Typ I. Podłącz produkt do uziemionego gniazda, które odpowiada wartościom napięcia, prądu i częstotliwości podanym na etykiecie typu produktu. Gniazdko musi być wyposażone w wyłącznik automatyczny 10 A - 16 A. Nasza firma nie ponosi odpowiedzialności za jakiegokolwiek szkody powstałe podczas użytkowania produktu bez uziemienia i podłączenia elektrycznego zgodnie z lokalnymi i krajowymi przepisami.
- Produkt nie może być podłączony podczas instalacji. W przeciwnym razie istnieje ryzyko porażenia prądem i obrażeń!
- Nie podłączaj produktu do gniazd, które są luźne, zwichnięte, złamane, brudne, tłuste lub narażone na kontakt z wodą.
- Poprowadź kabel zasilający i węże (jeśli występują) produktu w taki sposób, aby nie powodowały ryzyka potknięcia się.
- Wystawienie części pod napięciem lub kabla zasilającego na działanie wilgoci może spowodować zwarcie. Dlatego nie należy instalować produktu w miejscach takich jak garaże lub pralnie, w

których wilgotność jest wysoka lub woda może pryskać. Jeśli lodówka zostanie zamoczona wodą, odłącz ją od zasilania i skontaktuj się z autoryzowanym serwisem.

- Nigdy nie podłączaj lodówki do urządzeń oszczędzających energię. Takie systemy są szkodliwe dla twojego produktu.



1.6. Bezpieczeństwo podczas użytkowania

- Nigdy nie używaj rozpuszczalników chemicznych na produkcie. Istnieje ryzyko wybuchu!
- Jeśli produkt działa wadliwie, odłącz go od zasilania i nie uruchamiaj go, dopóki nie zostanie naprawiony przez autoryzowanego przedstawiciela serwisu. Istnieje ryzyko porażenia prądem!
- Nie umieszczaj źródeł ognia (zapalonych świec, papierosów itp.) na produkcie lub w jego pobliżu.
- Nie wchodzić na produkt. Istnieje ryzyko upadku i odniesienia obrażeń!
- Nie uszkadzaj rur układu chłodzenia ostrymi lub penetrującymi przedmiotami. Czynniki chłodnicze, który może wydostać się po przebiciu rur czynnika chłodniczego, przedłużeń rur lub powłok powierzchniowych, powoduje podrażnienia skóry i obrażenia oczu.
- O ile nie jest to zalecane przez producenta, nie należy umieszczać ani używać

urządzeń elektrycznych wewnątrz lodówki/zamrażarki.

- Uważaj, aby nie przytrzasnąć dłoni ani żadnej innej części ciała ruchomym częścią lodówki. Uważaj, aby nie przycisnąć palców między drzwiami a lodówką. Zachowaj ostrożność podczas otwierania i zamykania drzwi, szczególnie jeśli w pobliżu znajdują się dzieci.
- Nigdy nie jedz lodów, kostek lodu ani mrożonek zaraz po wyjęciu ich z lodówki. Istnieje ryzyko odmrożenia!
- Kiedy masz mokre ręce, nie dotykaj wewnętrznych ścianek, metalowych części zamrażarki ani przechowywanych w niej potraw. Istnieje ryzyko odmrożenia!
- Nie umieszczaj puszek lub butelek zawierających napoje gazowane lub płyny do zamrażania w komorze zamrażarki. Puszki i butelki mogą pęknąć. Istnieje ryzyko obrażeń i szkód materialnych!
- Nie umieszczaj ani nie używaj łatwopalnych aerozoli, łatwopalnych materiałów, suchego lodu, substancji chemicznych lub podobnych wrażliwych na ciepło materiałów w pobliżu lodówki. Istnieje ryzyko pożaru i wybuchu!
- Nie przechowuj w swoim urządzeniu materiałów wybuchowych zawierających materiały łatwopalne, takie jak puszki aerosolowe.
- Nie umieszczaj pojemników wypełnionych płynem na

produkcje. Rozpryskiwanie wody na część elektryczną może spowodować porażenie prądem lub ryzyko pożaru.

- Ten produkt nie jest przeznaczony do przechowywania leków, osocza krwi, preparatów laboratoryjnych lub podobnych substancji medycznych i produktów podlegających dyrektywie w sprawie produktów medycznych.
- Używanie produktu niezgodnie z jego przeznaczeniem może spowodować uszkodzenie lub zepsucie przechowywanych w nim produktów.
- Jeśli Twoja lodówka jest wyposażona w niebieskie światło, nie patrz na to światło za pomocą narzędzi optycznych. Nie patrz się bezpośrednio w lampę UV LED. Światło ultrafioletowe może powodować zmęczenie oczu.
- Nie przeciążaj produktu. Przedmioty w lodówce mogą spaść po otwarciu drzwi, powodując obrażenia lub uszkodzenia. Podobne problemy mogą pojawić się, jeśli jakikolwiek przedmiot zostanie umieszczony na produkcie.
- Aby uniknąć obrażeń, upewnij się, że wyczyścisz całą lod i wodę, które mogły spaść lub rozpryskiwać się na podłodze.
- Zmień położenie półek / uchwytów na butelki w drzwiach lodówki tylko wtedy, gdy są puste. Istnieje ryzyko obrażeń!
- Nie kładź na produkcie przedmiotów, które mogą spaść

/ przewrócić się. Przedmioty takie mogą spaść, gdy drzwi są otwarte, powodując obrażenia i / lub szkody materialne.

- Nie uderzaj ani nie wywieraj nadmiernej siły na szklane powierzchnie. Rozbite szkło może spowodować obrażenia i / lub szkody materialne.
- Układ chłodzenia twojego produktu zawiera czynnik chłodniczy R600a: Rodzaj czynnika chłodniczego zastosowanego w produkcji jest wskazany na etykiecie typu. Ten czynnik chłodniczy jest łatwopalny. Dlatego należy uważać, aby nie uszkodzić układu chłodzenia lub przewodów rurowych podczas korzystania z produktu. Jeśli przewody rurowe są uszkodzone:

- Nie dotykaj produktu ani kabla zasilającego,
- Trzymaj się z dala od potencjalnych źródeł ognia, które mogą spowodować zapalenie się produktu.

- Przewietrz miejsce, w którym znajduje się produkt. Nie używaj wentylatorów.

- Zadzwoń do autoryzowanego przedstawiciela serwisu.

- Jeśli produkt jest uszkodzony i zobaczysz wyciek czynnika chłodniczego, trzymaj się od niego z dala. Czynnik chłodniczy może powodować odmrozenia w przypadku kontaktu ze skórą.

Do produktów z dozownikiem wody/maszyną do lodu

- Używaj tylko wody pitnej. Nie napętniaj zbiornika wody płynami, takimi jak sok owocowy, mleko, napoje gazowane lub napoje alkoholowe, które nie nadają się do użycia w dozowniku wody.
- Istnieje ryzyko dla zdrowia i bezpieczeństwa!
- Nie pozwalaj dzieciom bawić się dystrybutorem wody lub automatem do lodu (Icematic), aby uniknąć wypadków lub obrażeń.
- Nie wkładaj palców ani innych przedmiotów do otworu dozownika wody, kanału wody lub pojemnika na maszynę do lodu. Istnieje ryzyko obrażeń lub szkód materialnych!

⚠ 1.7. Bezpieczeństwo podczas konserwacji i czyszczenia

- Nie ciągnij za uchwyt drzwi, jeśli chcesz przenieść produkt w celu wyczyszczenia. Uchwyt może pęknąć i spowodować obrażenia, jeśli wywierzesz na niego nadmierną siłę.
- Nie należy rozpylać ani wylewać wody na produkt ani do środka w celu czyszczenia. Istnieje ryzyko pożaru i porażenia prądem!
- Do czyszczenia produktu nie używaj ostrych ani szorstkich narzędzi. Nie używaj domowych

środków czyszczących, detergentów, gazu, benzyny, rozcieńczalników, alkoholu, lakierów itp.

- Używaj tylko środków czyszczących i konserwujących wewnątrz produktu, które nie są szkodliwe dla żywności.
- Nigdy nie używaj pary lub środków wspomagających parę do czyszczenia lub rozmrażania produktu. Para ma kontakt z częściami pod napięciem w lodówce, powodując zwarcie lub porażenie prądem!
- Upewnij się, że woda nie przedostaje się do obwodów elektronicznych ani elementów oświetleniowych produktu.
- Za pomocą czystej i suchej szmatki wytrzyj ciała obce lub kurz z kołków wtyczki. Nie używaj mokrej lub wilgotnej szmatki do czyszczenia wtyczki. Istnieje ryzyko pożaru i porażenia prądem!

1.8.HomeWhiz

- Podczas obsługi produktu za pośrednictwem aplikacji HomeWhiz należy przestrzegać ostrzeżeń dotyczących bezpieczeństwa, nawet gdy jesteś z dala od produktu. Musisz także przestrzegać ostrzeżeń zawartych w aplikacji.

1.9. Oświetlenie

- Skontaktuj się z autoryzowanym serwisem, gdy konieczna jest wymiana diody LED/żarówki używanej do oświetlenia.

2. Instrukcje środowiska

2.1. Zgodność z dyrektywą WEEE i usuwanie odpadów:

Niniejszy wyrób jest zgodny z dyrektywą Parlamentu Europejskiego i Rady (2012/19/WE). Wyrób ten oznaczony jest symbolem klasyfikacji zużytych urządzeń elektrycznych i elektronicznych (WEEE).



Ten symbol oznacza, że sprzęt nie może być umieszczany łącznie z innymi odpadami

gospodarstwa domowego po okresie jego użytkowania. Zużyte urządzenie należy oddać do specjalnego punktu zbiórki zużytego sprzętu elektrycznego i elektronicznego w celu utylizacji. Aby uzyskać informacje o punktach zbiórki w swojej okolicy należy skontaktować się z lokalnymi władzami lub punktem sprzedaży tego produktu. Gospodarstwo domowe spełnia ważną rolę w przyczynianiu się do ponownego użycia i odzysku zużytego sprzętu. Odpowiednie postępowanie ze zużytym sprzętem zapobiega potencjalnym negatywnym konsekwencjom dla środowiska naturalnego i ludzkiego zdrowia.

2.2. Zgodność z dyrektywą RoHS:

Niniejszy wyrób jest zgodny z dyrektywą Parlamentu Europejskiego i Rady RoHS (Ograniczenie użycia substancji niebezpiecznych) (2011/65/WE). Nie zawiera szkodliwych i zakazanych materiałów, podanych w tej dyrektywie.

2.3. Informacje o opakowaniu



Opakowanie tego wyrobu wykonano z materiałów nadających się do recyklingu, zgodnie z naszym ustawodawstwem krajowym. Nie wyrzucaj materiałów opakowaniowych do śmieci wraz z innymi odpadkami domowymi. Oddaj je w jednym z wyznaczonych przez władze lokalne punktów zbiórki materiałów opakowaniowych.

3. Lodówka

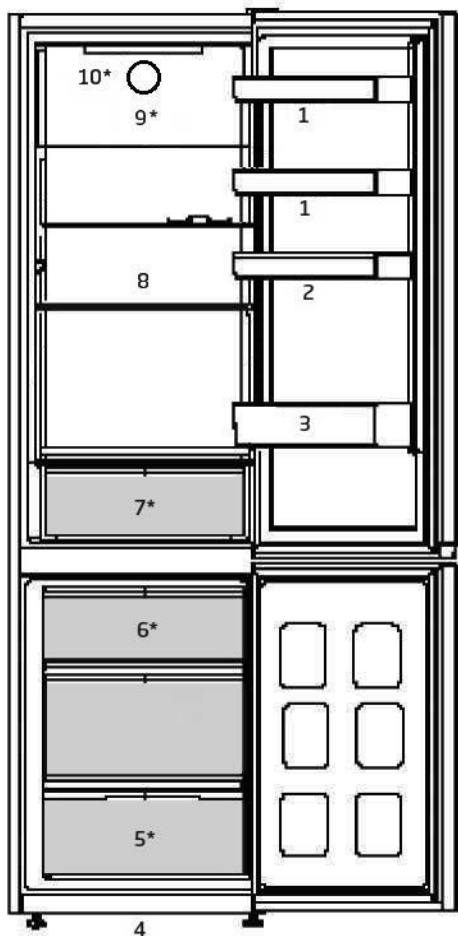

1. Półka na stoiki
2. Uchwyt na jajka
3. Półka na butelki
4. Regulowane nóżki
5. Compartimento do congelador
6. Kostkarka Icematic
7. Pojemniki na świeże warzywa
8. Nastawiane półki
9. Wentylator
10. Klosz lampy

***Funkcja nie jest dostępna w niektórych modelach**



*Opcjonalne: Rysunki w tej instrukcji obsługi są schematyczne i mogą nie pasować dokładnie do konkretnego produktu. Jeśli posiadany produkt nie zawiera odpowiednich części, informacje dotyczą innych modeli.

4. Instalacja

! Przed użyciem urządzenia należy przeczytać rozdział „Instrukcje bezpieczeństwa”!

4.1. Odpowiednie miejsce na instalację

W sprawie instalacji produktu skontaktuj się z autoryzowanym serwisem. Aby przygotować produkt do instalacji, zapoznaj się z informacjami w instrukcji użytkownika i sprawdź, czy zasilanie elektryczne i dopływ wody są zgodne z wymaganiami. Jeśli nie, skontaktuj się elektrykiem i hydraulikiem, aby dokonać stosownych zmian.



OSTRZEŻENIE: Producent nie bierze żadnej odpowiedzialności za szkody spowodowane pracami wykonywanymi przez osoby nieupoważnione.



OSTRZEŻENIE: Podczas instalacji kabel zasilający produktu musi być odłączony od sieci. W przeciwnym razie może to skutkować śmiercią lub poważnymi obrażeniami!



OSTRZEŻENIE: Jeśli drzwi są zbyt wąskie, aby przenieść przez nie produkt, zdejmij jego drzwiczki i obróć go na bok; jeśli to nie pomoże, skontaktuj się z autoryzowanym serwisem.

- Aby uniknąć wibracji, chłodziarkę należy ustawić na równej powierzchni.
- Zainstaluj produkty co najmniej 30 cm od podgrzewacza, piecyka

i podobnych źródeł ciepła, oraz co najmniej 5 cm od kuchenek elektrycznych.

- Nie narażaj produktu na bezpośrednie działanie promieni słonecznych ani nie trzymaj go w wilgotnym otoczeniu.
- Produkt wymaga odpowiedniej cyrkulacji powietrza, aby działać wydajnie.
- Jeśli chłodziarka ma stać we wnęcie w ścianie, należy zwrócić uwagę, aby pozostawić co najmniej 5 cm odstępu od sufitu i ścian.

4.2. Zakładanie klinów plastikowych

Użyj klinów plastikowych dostarczonych wraz z produktem, aby zapewnić wystarczająco dużo miejsca na cyrkulację powietrza między produktem a ścianą.

1. Aby założyć kliny, wyjmij śruby z produktu i użyj śrub dostarczonych w tej samej torebce, co kliny.
2. Włóż 2 plastikowe kliny w tylną płytę wentylacyjną, jak pokazano na rysunku.

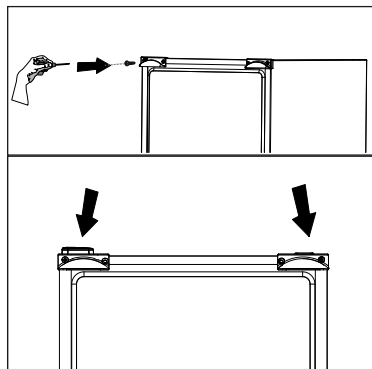

4.3.Regulacja nóżek

Jeśli produkt nie jest ustawiony równo, wyreguluj przednie regulowane nóżki, obracając je w prawo lub w lewo.



4.4.Połączenie elektryczne

	OSTRZEŻENIE: Do podłączania zasilania nie używaj przedłużacza ani wtyczki wielokrotnej.
	OSTRZEŻENIE: Wymianę uszkodzonego przewodu zasilającego należy zlecić autoryzowanemu serwisowi.
	W przypadku umieszczenia dwóch chłodziarek obok siebie należy zostawić między nimi odstęp przynajmniej 4 cm.

- Nasza firma nie bierze odpowiedzialności za jakiegokolwiek szkody powstałe na skutek używania bez uziemienia i korzystania z połączenia elektrycznego niezgodnego z przepisami krajowymi.
- Po instalacji wtyczka zasilania musi być łatwo dostępna.

- Podłącz chłodziarkę do uziemionego gniazdka o napięciu 220-240V/50 Hz. Wtyczka musi mieć bezpiecznik 10-16 A.
- Nie używaj wtyczki wielokrotnej bez przedłużacza ani z nim do połączenia gniazdka w ścianie z chłodziarką.



Ostrzeżenie o gorącej powierzchni
W bocznych ściankach produktu poprowadzone są przewody z chłodziwem dla poprawy systemu chłodzenia. Czynnik chłodniczy w wysokich temperaturach może przepływać przez te obszary, co może bardzo rozgrzać powierzchnie ścianek bocznych. Jest to normalne i nie wymaga żadnego serwisowania. Proszę zachować ostrożność podczas dotykania tych obszarów.

5. Przygotowanie

 Przed użyciem urządzenia należy przeczytać rozdział „Instrukcje bezpieczeństwa”!

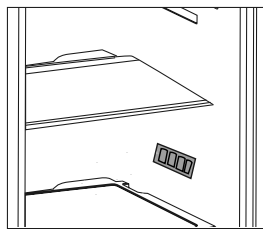

5.1 Co zrobić, aby oszczędzać energię

 Podłączanie produktu do elektronicznych systemów oszczędzania energii jest niebezpieczne, ponieważ może uszkodzić produkt.

- Nie trzymaj chłodziarki otwartej przez dłuższy czas.
 - Nie wkładaj gorącej żywności ani napojów do chłodziarki.
 - Nie przepętniaj chłodziarki; zablokowanie wewnętrznego przepływu powietrza zmniejsza wydajność chłodzenia.
 - Aby przechowywać maksymalną możliwą ilość żywności w komorze chłodzenia chłodziarki, należy wyjąć górne szuflady i umieścić żywność na półkach szklanych. Deklarowane zużycie energii chłodziarki zostało określone przy wyjęciu komory chłodzenia, tacki na lód i górnych szuflad w sposób, który umożliwia przechowywanie maksymalnej ilości żywności. Korzystanie z dolnej szuflady do przechowywania jest zdecydowanie zalecane. Należy włączyć funkcję oszczędzania energii w celu zoptymalizowania jej zużycia.
 - Nie należy blokować przepływu powietrza, umieszczając żywność przed wentylatorem.
- Wkładając żywność, należy zachować minimum 3 cm odstępu od ostony wentylatora.
- W zależności od funkcji produktu; rozmrażanie zamrożonej żywności w komorze chłodzenia zapewni oszczędność energii i zachowanie jakości produktów spożywczych.
 - Żywność należy przechowywać w szufladach w komorze chłodzenia, aby zapewnić oszczędność energii i lepsze warunki przechowywania.
 - Pojemniki z żywnością nie powinny stykać się bezpośrednio z czujnikiem temperatury umieszczonym w komorze chłodzenia. Jeśli stykają się one z czujnikiem, zużycie energii przez urządzenie może wzrosnąć.
 - Upewnij się, że żywność nie styka się z czujnikiem temperatury komory chłodzenia opisanym poniżej.

- Ponieważ gorące i wilgotne powietrze nie będzie miało bezpośredniego dostępu do Twojego produktu kiedy drzwi będą zamknięte, produkt dokona samodzielnej optymalizacji w warunkach wystarczających do ochrony Twojej żywności. W takich okolicznościach, funkcje i komponenty, takie jak kompresor, wentylator, podgrzewacz, rozmrażanie, oświetlenie, wyświetlacz itp. będą działały w taki sposób, aby zużywać minimalną potrzebną ilość energii.



W niektórych modelach panel wskaźników wyłącza się automatycznie po 5 minutach od zamknięcia drzwi. Włącza się on ponownie w momencie otwarcia drzwi lub naciśnięcia dowolnego przycisku.

5.2 Pierwsze uruchomienie

Przed użyciem chłodziarki wykonaj odpowiednie przygotowania zgodnie z instrukcjami w sekcjach „Instrukcje dotyczące bezpieczeństwa i ochrony środowiska” i „Instalacja”.

- Zostaw produkt włączony bez żywności w środku na 6 godzin i nie otwieraj drzwi, jeśli nie jest to absolutnie konieczne.



Gdy zaczyna działać sprężarka, rozlega się dźwięk. Nawet jeśli sprężarka jest wyłączona, dźwięki są normalne z powodu skompresowanych cieczy i gazów w systemie chłodzenia.



Przednie krawędzie produktu mogą się nagrzewać. Jest to całkiem normalne. Te obszary zostały zaprojektowane, aby się nagrzewać w celu zapobiegnięcia kondensacji.

6. Obsługa urządzenia

! Najpierw należy przeczytać rozdział „Instrukcje dotyczące bezpieczeństwa”!

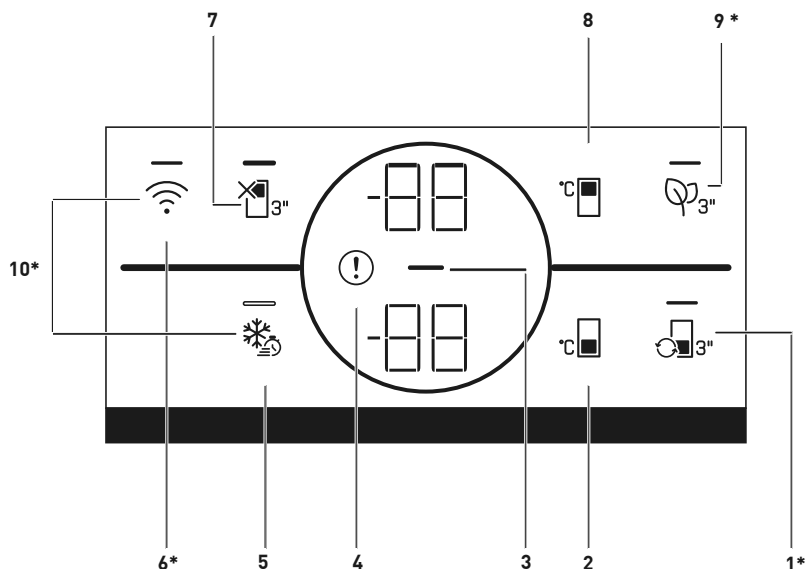

*** Funkcja nie jest dostępna w niektórych modelach**



Rysunki w tej instrukcji obsługi są schematyczne i mogą nie pasować dokładnie do konkretnego produktu. Jeśli zakupione urządzenie nie ma opisywanych części, części te są dostępne w innych modelach.

1. Wskaźnik stanu błędu

Ten wskaźnik (❗) będzie aktywny, gdy chłodziarka nie może zapewnić odpowiedniego chłodzenia lub w przypadku jakiegokolwiek błędu czujnika. Na wskaźniku temperatury komory zamrażarki pojawi się litera „E”, a na wskaźniku temperatury komory chłodziarki cyfry 1, 2, 3. Cyfry na wskaźniku określają serwis dotyczący awarii. Jeśli włożysz gorące jedzenie do komory zamrażarki lub zostawisz jej drzwi otwarte przez dłuższy czas, może zaświecić się wykrzyknik. To nie jest usterka, ostrzeżenie zniknie po ostygnięciu potrawy lub po naciśnięciu dowolnego przycisku.

2. Wskaźnik funkcji oszczędzania energii (wyłączenie wyświetlacza):

Funkcja oszczędzania energii włącza się automatycznie, a symbol oszczędzania energii (—) pojawia się na ekranie, gdy drzwi urządzenia nie są otwierane lub zamykane przez pewien czas. Gdy funkcja oszczędzania energii jest aktywna, wszystkie symbole na wyświetlaczu, oprócz symbolu oszczędzania energii, wyłącza się. Gdy funkcja oszczędzania energii jest aktywna, naciśnięcie dowolnego przycisku lub otwarcie drzwi spowoduje jej wyłączenie i sygnały na wyświetlaczu powrócą do normalnego stanu. Funkcja oszczędzania energii jest funkcją aktywowaną fabrycznie i nie można jej anulować.

3. Przycisk sieci bezprzewodowej

Ten przycisk (📶) służy do bezprzewodowego łączenia się z urządzeniem za pośrednictwem aplikacji mobilnej HomeWhiz. Jeśli przycisk jest wciśnięty przez długi czas (3 sek.), dioda na przycisku zacznie migać (co 0,5 sekundy). Zostanie zainicjowane połączenie między urządzeniem a siecią domową. Po nawiązaniu połączenia bezprzewodowego z urządzeniem, LED będzie świecić nieprzerwanie. Po wstępnej konfiguracji, połączenie można aktywować/dezaktywować, naciskając ten przycisk. LED na przycisku będzie szybko migać (co 0,2 sekundy), aż do nawiązania połączenia. Gdy połączenie jest aktywne, LED będzie świecić nieprzerwanie. Jeśli nie można nawiązać połączenia przez długi czas, sprawdź ustawienia połączenia i zapoznaj się z częścią „Rozwiązywanie problemów” w instrukcji obsługi. Do połączenia bezprzewodowego należy używać aplikacji HomeWhiz. Kroki instalacji są wyjaśnione w aplikacji podczas instalacji. Dostęp do aplikacji można uzyskać odczytując kod QR dostępny na etykiecie HomeWhiz na urządzeniu. Aplikację można pobrać z App Store lub Play Store na urządzenia z systemem Android. Aby uzyskać szczegółowe informacje, odwiedź stronę <https://www.homewhiz.com/>.

4. Przycisk regulacji temperatury komory chłodziarki

Pozwala na ustawienie temperatury komory chłodziarki (°C ). Naciśnięcie tego przycisku umożliwia ustawienie temperatury w chłodziarce na 8, 7, 6, 5, 4, 3, 2 i 1°C.

5. Przycisk regulacji temperatury komory chłodziarki

Ustawiana jest temperatura dla chłodziarki. Naciśnięcie przycisku (°C ) umożliwia ustawienie temperatury w komorze zamrażarki na -18, -19, -20, -21, -22, -23, -24°C.

6. Klucz modułu antyzapachowego

Naciśnij przycisk przez 3 sekundy, aby aktywować/dezaktywować funkcję antyzapachową (). Gdy funkcja antyzapachowa jest aktywna, LED na odpowiednim przycisku zaświeci się. Gdy funkcja jest aktywna, moduł antyzapachowy będzie uruchamiany okresowo.

7. Przycisk funkcji szybkiego zamrażania

Po naciśnięciu klawisza szybkiego zamrażania dioda na klawiszu zaświeci się i funkcja szybkiego zamrażania zostanie aktywowana. Temperatura komory zamrażania jest ustawiona na -27°C.

Naciśnij przycisk ponownie, aby anulować funkcję. Funkcja szybkiego zamrażania zostanie automatycznie anulowana po 24 godzinach. Aby zamrozić dużą ilość świeżej żywności, naciśnij przycisk szybkiego zamrażania przed umieszczeniem żywności w komorze zamrażania.



8. Przycisk konwersji przedziału

Naciśnięcie przycisku konwersji komory () na 3 sekundy przetacza komorę zamrażarki między trybami chłodzenia, wyłączenia i zamrażania. Jeśli pracuje jako komora chłodzącej, temperatura zostanie ustawiona na 4°C. W trybie WYŁĄCZENIA wskaźnik temperatury w komorze powinien wskazywać „- -”.

9. Przycisk WYŁĄCZENIA komory chłodzącej (wakacje)

Aby uruchomić funkcję Wakacji () naciśnij przycisk na 3 sekundy. Uruchomi się tryb Wakacji i zaświeci się LED w przycisku. Na wskaźniku temperatury komory chłodzącej powinien pojawić się symbol „- -”, a komora chłodząca nie ma włączonego aktywnego chłodzenia. Gdy ta funkcja jest aktywna, nie wolno przechowywać żywności w komorze chłodzenia. Pozostałe komory zamrażarki będą nadal chłodzić zgodnie z ustawioną temperaturą. Naciśnij przycisk przez 3 sekundy, aby wyłączyć tę funkcję.

10. Przycisk resetowania ustawień połączenia bezprzewodowego

Aby zresetować ustawienia połączenia bezprzewodowego, naciśnij jednocześnie przyciski Szybkie zamrażanie () i połączenie bezprzewodowe () i przytrzymaj przez 3 sekundy. W urządzeniu, w którym ustawienia połączenia bezprzewodowego są resetowane/przywracane do ustawień fabrycznych, wszelkie wcześniejsze dane użytkownika ustawione na urządzeniu zostaną utracone.

6.1. Oświetlenie wnętrza

Do oświetlenia wnętrza są używane diody LED. W razie jakichkolwiek problemów z tym oświetleniem należy się skontaktować z autoryzowanym serwisem. Lampa (lampy) wykorzystywane w tym urządzeniu nie są przeznaczone do oświetlania pomieszczeń. Lampa ta ma pomagać użytkownikowi wygodnie i bezpiecznie umieszczać pożywienie w lodówce/zamrażarce.

6.2. Alert otwarcia drzwi (opcjonalny)

Alarm dźwiękowy rozlegnie się, jeśli drzwi produktu pozostaną otwarte przez minutę. Alarm dźwiękowy ucichnie po zamknięciu drzwi lub naciśnięciu dowolnego przycisku na wyświetlaczu (o ile jest dostępny).

6.3. Zmiana kierunku otwierania drzwi

Możesz zmienić kierunek otwierania chłodziarki, w zależności od miejsca użytkowania. Jeśli musisz to zrobić, skontaktuj się z najbliższym autoryzowanym serwisem. Powyższe wyjaśnienie to stwierdzenie ogólne. Aby uzyskać informacje o możliwości zmiany kierunku otwierania drzwi, sprawdź etykietę ostrzegawczą wewnątrz opakowania produktu.

6.4. Niebieskie światło/ Vitamin Zone

*** Funkcja nie jest dostępna w niektórych modelach**

W przypadku niebieskiego światła, owoce i warzywa przechowywane w pojemnikach oświetlonych niebieskim światłem dalej wytwarzają fotosyntezę. Dzieje się tak dzięki efektowi długości fali niebieskiego światła, a tym samym zachowują one witaminy.

W przypadku Vitamin Zone, owoce i warzywa przechowywane w pojemnikach oświetlonych technologią Vitamin Zone dłużej zachowują witaminy. Dzieje się tak dzięki cyklom niebieskiego, zielonego, czerwonego światła oraz ciemności, które symulują cykl dzienny.

Jeśli otworzysz drzwi lodówki podczas ciemnego cyklu technologii Vitamin Zone, lodówka automatycznie to wykryje i umożliwi niebiesko-zielone lub czerwone światło, aby podświetlić pojemnik na warzywa. Po zamknięciu drzwi lodówki cykl ciemności będzie kontynuowany, symulując noc w cyklu dziennym.

6.5. Pochłaniacz zapachów

(OdourFresh+)

* Funkcja nie jest dostępna w niektórych modelach

Pochłaniacz zapachów błyskawicznie usuwa z lodówki nieprzyjemne zapachy, zanim przenikną do powierzchni. Urządzenie znajduje się na suficie komory na świeżą żywność. Dzięki niemu nieprzyjemne zapachy zostają zneutralizowane podczas aktywnego przepływu powietrza przez filtr zapachowy. Po oczyszczeniu powietrze wraca do komory na świeżą żywność. Dzięki temu nieprzyjemne zapachy pochodzące z żywności przechowywanej w lodówce zostają usunięte, zanim przenikną do powierzchni.

Jest to możliwe dzięki wentylatorowi, diodzie LED oraz filtrowi zapachowemu – wszystkie te elementy stanowią integralną część pochłaniacza zapachów. Podczas codziennego użytkowania pochłaniacz zapachów okresowo włącza się automatycznie. Aby zapewnić skuteczne działanie wyrobu, zaleca się wymianę filtra zapachowego przez autoryzowany serwis co 5 lat. Ponieważ pochłaniacz zapachów jest wyposażony w wentylator, podczas pracy emituje hałas – jest to normalne zjawisko. W przypadku gdy drzwi komory na świeżą żywność zostaną otwarte podczas pracy pochłaniacza, wentylator wstrzyma

działanie, a po zamknięciu drzwi wznowi pracę po pewnym czasie. W przypadku awarii zasilania pochłaniacz wznowi pracę po przywróceniu zasilania na tym samym etapie cyklu działania, na którym została ona przerwana.

Informacja: Zaleca się przechowywanie żywności o silnym zapachu (takiej jak sery, oliwki i wyroby garmażeryjne) w zamkniętym opakowaniu, aby uniknąć nieprzyjemnej woni powstałej na skutek wymieszania zapachów różnych produktów. Ponadto zaleca się szybkie wyjmowanie z lodówki zepsutych produktów, aby zapobiec nieprzyjemnym zapachom oraz zepsuciu innych artykułów.

6.6. Zamrażanie świeżej żywności

- Aby zachować jakość żywności, żywność umieszczona w komorze zamrażarki musi zostać jak najszybciej zamrożona, w tym celu należy użyć funkcji szybkiego zamrażania.
- Mrożenie żywności, gdy jest świeża, wydłuża czas przechowywania w komorze zamrażarki.
- Żywność należy pakować w szczelne opakowania i dokładnie zamykać.
- Przed umieszczeniem żywności w zamrażarce należy się upewnić, że jest ona zapakowana. Zamiast tradycyjnego papieru pakowego należy użyć pojemników do zamrażania, cynfolii i papieru wodoszczelnego, toreb plastikowych lub podobnych materiałów opakowaniowych.
- Każde opakowanie żywności przed zamrożeniem należy oznaczyć datą. Umożliwi to określenie świeżości każdego opakowania przy każdym otwarciu zamrażarki. Wcześniej zamrożoną żywność należy umieszczać z przodu, aby zużyć je jako pierwsze.
- Zamrożoną żywność należy zużyć natychmiast po odmrożeniu i nie wolno jej ponownie zamrażać.
- Nie należy zamrażać dużych ilości żywności naraz.

Ustawianie komory zamrażania	Ustawianie komory chłodzenia	Opisy
-18°C	4°C	Jest to domyślne zalecane ustawienie.
-20,-22 lub-24°C	4°C	Te ustawienia są zalecane dla temperatur otoczenia powyżej 30°C.
Szybkie zamrażanie	4°C	Należy ich używać do szybkiego zamrażania żywności – produkt powróci do poprzednich ustawień po zakończeniu tego procesu.
-18°C lub mniej	2°C	Tych ustawień należy użyć, jeśli komora chłodzenia nie jest wystarczająco schłodzona ze względu na temperaturę otoczenia lub częste otwieranie drzwi.Lodówka/Instrukcja obsługi

6.7. Zalecenia dotyczące przechowywania mrożonej żywności

Temperatura komory musi być ustawiona przynajmniej na -18°C .

1. Żywność należy jak najszybciej umieszczać w zamrażarce, aby uniknąć rozmrożenia.
2. Przed zamrożeniem należy sprawdzić datę przydatności, aby się upewnić, że nie minęła.
3. Upewnij się, że opakowanie żywności nie jest uszkodzone.

6.8. Informacje o głębokim zamrażaniu

Zgodnie z normą IEC 62552 zamrażarka musi umożliwiać zamrożenie 4,5 kg żywności do temperatury -18°C lub niższej w ciągu 24 godzin na każde 100 litrów pojemności komory zamrażarki. Żywność można przechowywać przez dłuższy czas tylko w temperaturze równej -18°C lub niższej. Żywność może zachować świeżość przez całe miesiące (po głębokim zamrożeniu do temperatury przynajmniej -18°C). Żywność do zamrożenia nie może się stykać z wcześniej zamrożoną żywnością, aby uniknąć częściowego rozmrożenia. Warzywa należy zagotować i odcedzić wodę, aby wydłużyć czas zamrażania. Umieść żywność w hermetycznych opakowaniach po odfiltrowaniu i włóż do zamrażarki.

Banany, pomidory, sałata, seler, gotowane jajka, kartofle i podobna żywność nie powinna być mrożona. Zamrażanie tej żywności po prostu pogarsza wartość odżywczą i jakość żywności oraz może powodować psucie, które jest szkodliwe dla zdrowia.

6.9. Rozmieszczanie żywności

Półki komory zamrażarki	Różne zamrożono produkty łącznie z mięsem, rybami, lodami, warzywami itd.
Półki komory chłodziarki	Żywność w garnkach, przykryte talerze i pudełka, jajka (w pudełku z pokrywką)
Półki w drzwiach komory chłodziarki	Mate i zapakowane porcje żywności lub napojów
Pojemnik na warzywa	Owoce i warzywa
Komora świeżej żywności	Delikatesy (porcje śniadaniowe, produkty mięsne do spożycia w krótkim terminie)

6.10. Komora schładzania

Komory schładzania umożliwiają przygotowanie jedzenia do zamrażania. Można w nich także przechowywać żywność w temperaturze o kilka stopni niższej niż w komorze zamrażania.

Pojemność wnętrza lodówki można zwiększyć, wyjmując z niej pojemniki na żywność do schładzania:

1. Pociągnij komorę ku sobie, aż się zatrzyma.
2. Podnieś komorę ok. 1 cm w górę i pociągnij do siebie, aby wyjąć go z oprawy.

6.11. Pojemnik na świeże warzywa

Pojemnik na świeże warzywa w tej lodówce służy specjalnie do zachowania świeżości warzyw bez utraty ich wilgoci. W tym celu wymusza się ogólne krążenie zimnego powietrza wokół pojemnika na świeże warzywa. Zanim wyjmiesz pojemnik na świeże warzywa, najpierw wyjmij półki z drzwiczek na tym samym poziomie.

6.12. Pojemnik na świeże warzywa z kontrolowaną wilgotnością

(FreSHelf)

* Funkcja nie jest dostępna w niektórych modelach

Parametry wilgotności owoców i warzyw znajdują się pod kontrolą dzięki pojemnikowi na świeże warzywa z kontrolowaną wilgotnością, dzięki czemu żywność na pewno będzie świeża przez dłuższy czas. Zalecamy umieszczanie warzyw liściastych, takich jak sałata i szpinak, oraz warzyw wrażliwych na utratę wilgoci jak najbardziej poziomo podczas wkładania ich do pojemnika na świeże warzywa – nie w pozycji poziomej na ich korzeniach.

W przypadku wymiany warzyw należy uwzględnić ich ciężar. Ciężkie i twarde warzywa należy umieszczać na spodzie pojemnika na świeże warzywa, a lekkie i delikatne warzywa muszą znajdować się w górnej części. Nigdy nie pozostawiać warzyw zapakowanych w plastikowe worki w pojemniku na świeże warzywa. Jeżeli zostaną w plastikowych workach, spowoduje to ich szybkie gnicie. Aby nie dopuścić do kontaktu warzyw z innymi warzywami ze względów higienicznych, należy stosować papier perforowany lub podobny materiał zamiast plastikowych worków. Nie umieszczać gruszek, moreli, brzoskwiń itd., a zwłaszcza owoców wytwarzających dużą ilość etylenu, w tym samym pojemniku na świeże warzywa co inne owoce i warzywa. Etylen wydzielany przez te owoce może spowodować szybsze gnicie innych owoców oraz gnicie w krótszym okresie.

zawartość witamin.

7. Konserwacja i czyszczenie

Regularne czyszczenie produktu przedłuża jego okres eksploatacji.



OSTRZEŻENIE: Przed czyszczeniem lodówki należy wyłączyć zasilanie.

Do czyszczenia nie wolno używać ostrych ani ściernych narzędzi, mydła, domowych środków czyszczących, detergentów, benzyny, nafty, pokostu ani podobnych substancji.

W przypadku produktów, które nie mają funkcji No Frost, na tylnej ścianie wewnątrz komory chłodzenia mogą pojawiać się krople wody i szron. Nie należy ich usuwać; nie stosować tłuszczu ani podobnych środków.

Należy używać wyłącznie wilgotnej ściereczki z mikrofibry w celu wyczyszczenia zewnętrznej części produktu. Gąbki lub inne materiały do czyszczenia mogą powodować zadrapania na powierzchni.

Należy rozpuścić w wodzie pełną łyżeczkę do herbaty węglanu.

Następnie należy zanurzyć w wodzie szmatkę i wycisnąć ją. Urządzenie należy przetrzeć tą szmatką i dokładnie wysuszyć.

Wodę należy trzymać z dala od pokrywy lampy i innych części elektrycznych.

Drzwi należy czyścić mokrą szmatką.

Oby odłączyć półki drzwi i obudowy, należy wyjąć całą ich zawartość.

Unieś półki drzwi, aby je odłączyć.

Oczyść i wysusz półki, a następnie zamocuj je z powrotem na miejscu, wsuwając je od góry.

Do powierzchni zewnętrznej i części chromowanych produktu nie wolno używać wody chlorowej ani produktów do czyszczenia. Chlor spowoduje rdzewienie powierzchni metalowych.

7.1. Unikanie nieprzyjemnych zapachów

Wyprodukowany produkt jest wolny od wszelkich materiałów zapachowych. Jednak przechowywanie żywności w nieodpowiednich komorach i niepoprawne czyszczenie powierzchni wewnętrznych może wywoływać nieprzyjemne zapachy. Aby tego uniknąć, należy czyścić wnętrze wodą z węglanem co 15 dni. Żywność należy przechowywać w zamkniętych opakowaniach.

Drobnoustroje mogą się rozprzestrzeniać z niezamkniętych opakowań i powodować nieprzyjemne zapachy.

W lodówce nie należy przechowywać przeterminowanej ani zepsutej żywności.

Nie korzystaj z ostrych i ścierających narzędzi lub mydła, domowych środków czyszczących, detergentów, benzyny, benzenu, wosku, itp., gdyż może to spowodować odklejenie się znaczków i części plastikowych oraz może doprowadzić do deformacji.

Do czyszczenia używaj ciepłej wody i miękkiej ściereczki, następnie wytrzyj do sucha.

7.2. Ochrona powierzchni plastikowych

Olej rozlany na powierzchnie plastikowe może je uszkadzać i należy go natychmiast usunąć ciepłą wodą.

8. Rozwiązywanie problemów

Przed skontaktowaniem się z serwisem należy sprawdzić tę listę. Umożliwi to zaoszczędzenie czasu i pieniędzy. Ta lista zawiera często spotykane problemy niezwiązane z wadami jakości wykonania lub materiałów. Pewne wymienione tutaj funkcje mogą nie dotyczyć posiadanego produktu.

Lodówka nie działa.

- Wtyk zasilania nie jest włożony do końca. >>> Docisnij go do końca w gniazdku.
- Bezpiecznik podłączony do gniazda zasilającego produkt lub bezpiecznik główny jest przepalony. >>> Sprawdź bezpieczniki.

Kondensacja na bocznej ścianie komory chłodziarki (WIELOSTREFOWE, CHŁODZENIE, KONTROLA I STREFA ELASTYCZNA).

- Drzwi są za często otwierane >>> Należy pamiętać, aby nie otwierać drzwi produktu za często.
- Środowisko jest za wilgotne. >>> Produktu nie należy instalować w wilgotnych środowiskach.
- Żywność zawierająca płyny jest przechowywana w nieuszczelnionych opakowaniach. >>> Żywność zawierająca płyny należy zamknąć w zamkniętych opakowaniach.
- Drzwi produktu pozostały otwarte. >>> Nie wolno pozostawiać otwartych drzwi produktu przez długi czas.
- Termostat jest ustawiony na za niską temperaturę. >>> Ustaw termostat na odpowiednią temperaturę.

Sprężarka nie działa.

- W przypadku nagłej awarii zasilania lub wyciągnięcia kabla zasilającego z gniazda i podłączenia go z powrotem ciśnienie gazu w układzie chłodzenia produktu jest niezrównoważone, co wyzwała zabezpieczenie termiczne sprężarki. Produkt ponownie się uruchomi po około 6 minutach. Jeśli produkt nie uruchomi się po tym czasie, skontaktuj się z serwisem.
- Odmrażanie jest aktywne. >>> To jest normalne w przypadku produktu z całkowicie zautomatyzowanym odmrażaniem. Odmrażanie odbywa się okresowo.
- Produkt nie jest podłączony. >>> Upewnij się, że kabel zasilania jest podłączony.
- Nastawa temperatury jest niepoprawna. >>> Wybierz poprawną nastawę temperatury.
- Brak zasilania. >>> Po przywróceniu zasilania produkt będzie kontynuował normalną pracę.
- Nowy produkt może być większy niż poprzedni. Większe produkty pracują dłużej.
- Temperatura w pomieszczeniu może być wysoka. >>> Produkt będzie normalnie działał przed dłuższy czas przy wyższej temperaturze w pomieszczeniu.
- Produkt mógł zostać niedawno podłączony lub do środka została włożona nowa porcja żywności. >>> Produkt będzie potrzebował więcej czasu na osiągnięcie ustawionej temperatury, jeśli został niedawno podłączony lub do środka została włożona nowa porcja żywności. To jest normalne.
- Do produktu włożono ostatnio dużą ilość gorącej żywności. >>> Do produktu nie wolno wkładać gorącej żywności.
- Drzwi były często otwierane lub były otwarte przez dłuższy czas. >>> Ciepłe powietrze przedostające się do środka spowoduje wydłużenie pracy produktu. Nie należy za często otwierać drzwi.
- Drzwi zamrażarki lub chłodziarki mogą być uchylone. >>> Sprawdź, czy drzwi są całkowicie zamknięte.

Hałas pracy lodówki zwiększa się podczas używania.

- Wydajność robocza produktu może się zmieniać w zależności od zmian temperatury otoczenia. To jest sytuacja normalna, a nie awaria.

Lodówka włącza się za często lub na zbyt długo.

- Produkt może mieć ustawioną za niską temperaturę. >>> Ustaw wyższą temperaturę i poczekaj aż produkt ją osiągnie.
- Uszczelka drzwi chłodziarki lub zamrażarki może być zabrudzona, zużyta, uszkodzona lub niepoprawnie ułożona. >>> Oczyszć lub wymień uszczelkę. Uszkodzona/podarta uszczelka drzwi spowoduje wydłużenie działania produktu w celu utrzymania bieżącej temperatury.

Temperatura zamrażarki jest bardzo niska, ale temperatura chłodziarki jest odpowiednia.

- Temperatura komory zamrażarki jest ustawiona bardzo nisko.
>>> Ustaw wyższą temperaturę komory zamrażarki i sprawdź ponownie.

Temperatura chłodziarki jest bardzo niska, ale temperatura zamrażarki jest odpowiednia.

- Temperatura komory chłodziarki jest ustawiona bardzo nisko.
>>> Ustaw wyższą temperaturę komory chłodziarki i sprawdź ponownie.

Żywność przechowywana w szufladach komory chłodziarki jest zamrożona.

- Temperatura komory chłodziarki jest ustawiona bardzo nisko.
>>> Ustaw wyższą temperaturę komory zamrażarki i sprawdź ponownie.

Temperatura chłodziarki lub zamrażarki jest za wysoka.

- Temperatura komory chłodziarki jest ustawiona bardzo wysoko.
>>> Nastawa temperatury komory chłodziarki wpływa na temperaturę komory zamrażarki. Zmień temperaturę komory chłodziarki lub zamrażarki i poczekaj aż odpowiednia komora osiągnie ustawiony poziom temperatury.
- Drzwi były często otwierane lub były otwarte przez dłuższy czas.
>>> Nie należy za często otwierać drzwi.
- Drzwi mogą być uchylone. >>> Całkowicie zamknij drzwi.
- Produkt mógł zostać niedawno podłączony lub do środka została włożona nowa porcja żywności. >>> To jest normalne. Produkt będzie potrzebował więcej czasu na osiągnięcie ustawionej temperatury, jeśli został niedawno podłączony lub do środka została włożona nowa porcja żywności.
- Do produktu włożono ostatnio dużą ilość gorącej żywności. >>> Do produktu nie wolno wkładać gorącej żywności.

Wstrząsy lub hałas.

- Podłoże nie jest poziome lub wytrzymałe. >>> Jeśli produkt się kotysze podczas powolnego przemieszczania, wyreguluj nóżki w celu zrównoważenia produktu. Upewnij się też, że podłoże jest wystarczająco wytrzymałe i uniesie produkt.
- Wszelkie przedmioty umieszczone na produkcie mogą powodować hałas. >>> Zdejmij wszelkie przedmioty umieszczone na produkcie.

Produkt wytwarza dźwięki przepływającego płynu, rozpryskiwania itd.

- Zasada działania produktu obejmuje przepływy płynu i gazu. >>> To jest sytuacja normalna, a nie awaria.

Z produktu słychać odgłos dmuchającego wiatru.

- Produkt używa wentylatora w procesie chłodzenia. To jest sytuacja normalna, a nie awaria.

Na wewnętrznych ściankach produktu występuje kondensacja.

- Gorąca lub zimna pogoda zwiększy zalodzenie i kondensację. To jest sytuacja normalna, a nie awaria.
- Drzwi były często otwierane lub były otwarte przez dłuższy czas. >>> Nie należy otwierać drzwi za często, a jeśli są otwarte należy je zamknąć.
- Drzwi mogą być uchylone. >>> Całkowicie zamknij drzwi.

Na powierzchni zewnętrznej lub między drzwiami produktu występuje kondensacja.

- Pogoda może być wilgotna i to zjawisko jest normalne w takich warunkach. >>> Po zmniejszeniu wilgotności kondensacja zniknie.

Nieprzyjemny zapach we wnętrzu.

- Produkt nie jest regularnie czyszczony. >>> Czyścić wewnątrz regularnie za pomocą gąbki, ciepłej wody i wody z węglanem.
- Niektóre pojemniki i opakowania mogą wywoływać nieprzyjemne zapachy. >>> Należy używać pojemników i opakowań z materiałów niewydzielających zapachów.
- Żywność została umieszczona w nieuszczelnionych opakowaniach. >>> Żywność należy przechowywać w zamkniętych opakowaniach. Drobnoustroje mogą się rozprzestrzeniać z niezamkniętych opakowań i powodować nieprzyjemne zapachy.
- Z produktu należy usunąć wszelką przeterminowaną i zepsutą żywność.

Drzwi się nie zamykają.

- Opakowania żywności mogą blokować drzwi. >>> Przesuń przedmioty blokujące drzwi.
- Produkt nie stoi całkowicie pionowo na ziemi. >>> Wyreguluj nóżki, aby zrównoważyć produkt.
- Podłoże nie jest poziome lub wytrzymałe. >>> Upewnij się, że podłoże jest poziome i wystarczająco wytrzymałe oraz uniesie produkt.

Zaciął się pojemnik na warzywa.

- Żywność może się stykać z górną częścią szuflady. >>> Zmień ułożenie żywności w szufladzie.

Jeśli powierzchnia produktu jest gorąca.

- Podczas pracy produktu obszar między drzwiczkami, panele boczne i tylny ruszt mogą osiągać wysoką temperaturę. Jest to normalne zjawisko i nie oznacza konieczności dokonywania naprawy!



OSTRZEŻENIE: Jeśli problem nie zniknie po wykonaniu instrukcji podanych w tym rozdziale, skontaktuj się ze sprzedawcą lub autoryzowanym serwisem. Nie próbuj naprawiać produktu.

ZASTRZEŻENIE/OSTRZEŻENIE

Niektóre (proste) awarie mogą być naprawione przez użytkownika końcowego bez obawy przed niebezpieczeństwem lub wynikającym z tego niebezpiecznego użytkowania, pod warunkiem, że naprawy zostaną wykonane w określonych granicach i zgodnie z następującymi instrukcjami (patrz rozdział „Samodzielna naprawa”).

Dlatego, o ile nie określono inaczej w rozdziale "Samodzielna naprawa", naprawy powinny być zlecane do profesjonalnych warsztatów w celu uniknięcia problemów związanych z bezpieczeństwem. Zarejestrowany profesjonalny podmiot zajmujący się naprawami to profesjonalny warsztat, któremu producent przyznał dostęp do instrukcji i wykazu części zamiennych produktu zgodnie z metodami opisanymi w aktach ustawodawczych zgodnie z dyrektywą 2009/125/WE.

Jednak tylko przedstawiciel serwisu (tj. autoryzowane profesjonalne warsztaty), z którym można skontaktować się pod numerem telefonu podanym w instrukcji obsługi/karcie gwarancyjnej lub za pośrednictwem autoryzowanego sprzedawcy, może świadczyć usługi na warunkach gwarancji. W związku z tym należy pamiętać, że naprawy wykonywane przez profesjonalne warsztaty (nieautoryzowane przez Beko) powodują utratę gwarancji.

Samodzielna naprawa

Użytkownik końcowy może samodzielnie naprawić następujące części zamienne: klamki, zawiasy drzwi, tace, kosze i uszczelki drzwi (zaktualizowana lista jest również dostępna na support.beko.com od 1 marca 2021).

Ponadto, aby zapewnić bezpieczeństwo produktu i zapobiec ryzyku poważnych obrażeń, samodzielną naprawę należy wykonać zgodnie ze wskazówkami zawartymi w instrukcji obsługi w rozdziale "Samodzielna naprawa" lub dostępnymi w support.beko.com Dla własnego bezpieczeństwa, przed samodzielną naprawą, odłącz urządzenie od zasilania.

Naprawy i próby naprawy dokonywane przez użytkowników końcowych w przypadku części niewymienionych na liście i/lub nieprzestrzeganie wskazówek zawartych w rozdziale „Samodzielna naprawa” lub dostępnych w support.beko.com, mogą stanowić zagrożenie, którego nie można przypisać do Beko, oraz spowodują utratę gwarancji.

W związku z tym zdecydowanie zaleca się, aby użytkownicy końcowi powstrzymali się od podejmowania prób wykonywania napraw spoza wymienionego wykazu części zamiennych, kontaktując się w takich przypadkach z autoryzowanymi warsztatami lub profesjonalnymi warsztatami. Samodzielne próby naprawy mogą stwarzać zagrożenie i uszkodzić urządzenie, a następnie spowodować pożar, powódź, porażenie prądem i poważne obrażenia ciała.

Na przykład, ale nie tylko, następujące naprawy muszą zostać zlecane w autoryzowanych warsztatach lub zarejestrowanych profesjonalnych warsztatach: sprężarka, obwód chłodzenia, płyta główna, płyta falownika, tablica wyświetlacza itp.

Producent/sprzedawca nie ponosi odpowiedzialności w przypadku gdy użytkownik nie stosuje się do zaleceń.

Dostępność części zamiennych do zakupionej lodówkę wynosi 10 lat. Przez ten czas dostępne będą oryginalne części zamienne do prawidłowej eksploatacji lodówkę.

Minimalny okres gwarancji na zakupioną lodówkę wynosi 24 miesiące.

Ten produkt jest wyposażony w źródło światła o klasie energetycznej «G».

Źródło światła w tym produkcie może być wymieniane wyłącznie przez profesjonalnych serwisantów.



Vážený zákazníku,



Před použitím výrobku si prosím přečtete tento návod.

Děkujeme, že jste si vybrali tento výrobek. Rádi bychom, abyste dosáhli optimální účinnosti tohoto vysoce kvalitního výrobku, který byl vyroben pomocí nejmodernější technologie. Za tímto účelem si před použitím výrobku pečlivě přečtete tuto příručku a veškerou další dodanou dokumentaci a uschovejte si ji jako referenci. Dbejte všech informací a varování uvedených v návodu k použití. Tímto způsobem ochráníte sebe i svůj výrobek před nebezpečím, které může nastat.









Návod k použití uchovejte. Pokud zařízení předáváte někomu jinému, přiložte k němu i tento návod.

V návodu jsou použity následující symboly:

-  **Nebezpečí, které může způsobit smrt nebo zranění.**
POZNÁMKA Nebezpečí, které může způsobit materiální škody na výrobku nebo jeho okolí
-  **Důležité informace nebo užitečné tipy k použití.**
-  **Přečtete si návod k použití.**

 INFORMACE	
 SUPPLIER'S NAME A	 MODEL IDENTIFIER (*) A
Informace o modelu uložené v databázi výrobků se dají získat zadáním následující webové stránky a vyhledáním identifikátoru vašeho modelu (*), který je uveden na energetickém štítku. https://eprel.ec.europa.eu/	

1 Bezpečnostní pokyny 2

 1.1 Účel použití 2	2
 1.2 Bezpečnost, dětí, zranitelných osob a domácích zvířat 2	2
 1.3 Elektrická bezpečnost 3	3
 1.4 Bezpečná manipulace 3	3
 1.5 Bezpečná instalace 3	3
 1.6 Bezpečný provoz 4	4
 1.7 Bezpečnost při údržbě a čištění 6	6
 1.8 HomeWhiz 6	6
 1.9 Osvětlení 6	6

2 Pokyny pro ochranu životního prostředí... 7

3 Vaše chladnička 8

4 Instalace 9

4.1. Vhodné umístění pro instalaci 9	9
4.2. Nastavování nožek 10	10
4.3 Elektrické zapojení 10	10
4.4. Připevnění plastových klínů 10	10

5 Příprava 11

6 Obsluha výrobku 12

6.1. Výměna žárovky 14	14
6.2. Změna směru otevírání dveří 14	14
6.3. Upozornění na otevřené dveře 14	14
6.4. Deodorant 15	15
6.5. Modré světlo/HarvestFresh 16	16
6.6. Zásuvka na zeleninu s kontrolovanou vlhkostí 16	16
6.7. Mrazení čerstvých potravin 17	17
6.8. Doporučení pro uskladnění mražených potravin 18	18
6.9. Podrobnosti o mrazničce 18	18
6.10. Vkládání potravin 19	19

7 Údržba a čištění 20

8 Řešení problémů 21

1 Bezpečnostní pokyny

- Tato část obsahuje bezpečnostní pokyny, které jsou nezbytné k tomu, aby se zabránilo riziku zranění osob nebo poškození materiálu.
- Naše společnost nenese odpovědnost za škody, které mohou vzniknout v případech nedodržení těchto pokynů.

⚠ Instalaci a opravy musí vždy provádět autorizovaný servis.

⚠ Vždy používejte originální náhradní díly a příslušenství.

⚠ Originální náhradní díly budou poskytovány po dobu 10 let od data zakoupení výrobku.

⚠ Neopravujte ani nevyměňujte žádnou část výrobku, pokud to není výslovně uvedeno v návodu k použití.

⚠ Neprovádějte na výrobku žádné úpravy.

⚠ 1.1 Účel použití

- Tento výrobek není určen ke komerčnímu použití a nesmí být používán v rozporu se svým určením.

Tento výrobek je určen pro provoz v interiérech, například v domácnostech a podobně. Například;

- V kuchyních pro zaměstnance v obchodech, kancelářích a jiných pracovních prostředích, - Na farmách
- V zařízeních hotelů, motelů nebo jiných rekreačních zařízení, které využívají zákazníci,
- V hostelech a podobných prostorech,
- Ve stravovacích službách a podobných nemaloobchodních využitích.

Tento výrobek se nesmí používat v otevřeném nebo uzavřeném vnějším prostředí, jako jsou lodě, balkony nebo terasy. Vystavení výrobku dešti, sněhu, slunečnímu záření a větru může způsobit nebezpečí požáru.

⚠ 1.2 Bezpečnost dětí, zranitelných osob a domácích zvířat

- Tento výrobek mohou používat děti od 8 let a osoby s nedostatečně vyvinutými fyzickými, smyslovými nebo duševními schopnostmi nebo s nedostatečnými

zkušenostmi a znalostmi, pokud jsou pod dohledem nebo byly poučeny o používání spotřebiče bezpečným způsobem a o souvisejících rizicích.

- Děti ve věku od 3 do 8 let mohou vkládat a vyndávat potraviny do chladničky nebo z ní.
- Elektrické spotřebiče jsou nebezpečné pro děti a domácí zvířata. Děti a domácí zvířata si nesmí s výrobkem hrát, lézt na něj ani do něj.
- Čištění a užitelskou údržbu by neměly provádět děti, pokud na ně někdo nedohlíží.
- Obalové materiály uchovávejte mimo dosah dětí. Nebezpečí zranění a udušení.
- Před likvidací starých výrobků, které se již nesmí používat:
 1. Odpojte napájecí kabel ze zásuvky.
 2. Odřízněte napájecí kabel a vyjměte jej ze spotřebiče spolu se zástrčkou.
 3. Neodstraňujte z výrobku poličky a zásuvky, aby se do spotřebiče nedostaly děti.
 4. Odstraňte dveře.
 5. Výrobek skladujte tak, aby se nepřevrhl.
 6. Nedovolte dětem hrát si s vyřazeným spotřebičem.
- Výrobek nelikvidujte vhozením do ohně. Nebezpečí výbuchu.

Bezpečnostní pokyny

- Pokud je na dveřích výrobku k dispozici zámek, uchovávejte klíč mimo dosah dětí.

⚠ 1.3 Elektrická bezpečnost

- Během instalace, údržby, čištění, oprav a přepravy nesmí být výrobek zapojen do zásuvky.
- Pokud je napájecí kabel poškozen, musí být vyměněn pouze autorizovaným servisem, aby se předešlo případnému riziku.
- Napájecí kabel nezasouvejte pod výrobek ani do zadní části výrobku. Na napájecí kabel nepokládejte těžké předměty. Napájecí kabel by se neměl ohýbat, mačkat a přicházet do styku s jakýmkoli zdrojem tepla.
- K provozu výrobku nepoužívejte prodlužovací kabel, rozbočovací zásuvku ani adaptér.
- Přenosné rozbočovací zásuvky nebo přenosné zdroje napájení se mohou přehřát a způsobit požár. Za výrobkem ani v jeho blízkosti proto nemějte rozbočovací zástrčku.
- Zástrčka musí být snadno přístupná. Pokud to není možné, musí být na hlavním vedení k dispozici mechanismus, který odpovídá elektrotechnickým předpisům a který odpojí všechny svorky od sítě (pojistka, vypínač, hlavní vypínač atd.).
- Nedotýkejte se zástrčky mokřkýma rukama.
- Při odpojování spotřebiče nedržte napájecí kabel, ale zástrčku.

⚠ 1.4 Bezpečná manipulace

- Výrobek je těžký, nemanipulujte s ním sami.
- Při manipulaci s výrobkem jej nedržte za dvířka.
- Při manipulaci s výrobkem dávejte pozor, abyste nepoškodili chladicí systém a potrubí. Pokud je potrubí poškozené, výrobek nepoužívejte a

obraťte se na autorizovaný servis.

⚠ 1.5 Bezpečná instalace

- Pro instalaci spotřebiče se obraťte na autorizovaný servis. Pro přípravu výrobku na instalaci si přečtěte informace v návodu k použití a ujistěte se, že rozvody elektřiny a vody odpovídají požadavkům. Pokud není instalace správná, zavolejte kvalifikovaného elektrikáře a instalatéra, aby provedl potřebné úpravy. V opačném případě může dojít k úrazu elektrickým proudem, požáru, problémům s výrobkem nebo zranění.
- Před instalací zkontrolujte, zda není výrobek poškozen. Pokud je výrobek poškozený, nainstalujte ho.
- Umístěte výrobek na rovný a tvrdý povrch a vyvažte jej pomocí nastavitelných nožiček. V opačném případě se může chladnička převrhnout a způsobit zranění.
- Výrobek musí být instalován v suchém a větraném prostředí. Pod výrobkem nenechávejte koberce, předložky ani podobné podlahové krytiny. To může způsobit nebezpečí požáru v důsledku nedostatečného větrání!
- Neblokujte ani nezakrývejte větrací otvory. V opačném případě může dojít ke zvýšení spotřeby energie a poškození výrobku.

Bezpečnostní pokyny

- Nepřipojujte výrobek k napájecím systémům, jako jsou solární zdroje. V opačném případě může dojít k poškození výrobku v důsledku náhlého kolísání napětí!
 - Čím více chladiva chladnička obsahuje, tím větší musí být prostor, kde se nachází. Ve velmi malých místnostech může v případě úniku plynu v chladicím systému dojít ke vzniku hořlavé směsi plynu a vzduchu. Na každých 8 gramů chladiva je třeba alespoň 1 m³ objemu. Množství chladiva, které je k dispozici ve vašem výrobku, je uvedeno na typovém štítku.
 - Místo instalace výrobku nesmí být vystaveno přímému slunečnímu záření a nesmí se nacházet v blízkosti zdrojů tepla, jako jsou kamna, radiátory apod. Pokud nemůžete zabránit instalaci výrobku v blízkosti zdroje tepla, musíte použít vhodnou izolační desku a minimální vzdálenost od zdroje tepla musí být taková, jak je uvedeno níže.
 - Nejméně 30 cm od zdrojů tepla, jako jsou kamna, topná tělesa, ohříváče apod.,
 - A nejméně 5 cm od elektrické trouby.
 - Váš výrobek má třídu ochrany I. Zapojte výrobek do uzemněné zásuvky, která odpovídá hodnotám napětí, proudu a frekvence uvedeným na typovém štítku. Zásuvka musí být vybavena pojistkou se jmenovitou hodnotou 10 A - 16 A. Naše společnost neodpovídá za škody, které vzniknou v důsledku provozu výrobku bez zajištění uzemnění a elektrického připojení provedeného podle místních nebo národních předpisů.
 - Napájecí kabel výrobku musí být během instalace odpojen. V opačném případě hrozí nebezpečí úrazu elektrickým proudem a zranění!
 - Nepřipojujte výrobek do uvolněných, rozbitých, špinavých, mastných zásuvek nebo zásuvek, které vypadly ze svých míst nebo zásuvek s rizikem kontaktu s vodou.
 - Umístěte napájecí kabel a hadice (jsou-li k dispozici) výrobku tak, aby nehrozilo nebezpečí zakopnutí.
 - Proniknutí vlhkosti k částem pod proudem nebo k napájecímu kabelu může způsobit zkrat. Proto výrobek nepoužívejte ve vlhkém prostředí nebo v místech, kde může stříkat voda (např. v garáži, prádelně atd.) Pokud je chladnička politá vodou, odpojte ji od sítě a obraťte se na autorizovaný servis.
 - Nepřipojujte chladničku k zařízením šetřícím energii. Tyto systémy jsou pro výrobek škodlivé.
- ⚠ 1.6 Bezpečný provoz**
- Nepoužívejte na výrobek chemická rozpouštědla. Tyto materiály představují nebezpečí výbuchu.
 - V případě poruchy výrobku jej odpojte ze sítě a nepoužívejte, dokud jej neopraví autorizovaný servis. Hrozí nebezpečí úrazu elektrickým proudem!
 - Na výrobek ani do jeho blízkosti neumísťujte zdroje plamene (např. svíčky, cigarety apod.).
 - Nelezte na výrobek. Nebezpečí pádu a zranění!
 - Nepoškozujte potrubí chladicího systému ostrými a bodnými nástroji. Chladivo, které vystříkne v případě proražení plynového potrubí, nástavců potrubí nebo horních povrchových vrstev, může způsobit podráždění pokožky a poranění očí.
 - Uvnitř chladničky/mrazničky neumísťujte a neprovozujte elektrické spotřebiče, pokud to nedoporučuje výrobce.

Bezpečnostní pokyny

- Nepřibližujte žádné části rukou ani těla k pohyblivým částem uvnitř výrobku. Dávejte pozor, abyste si nezasekli prsty mezi chladničku a její dveře. Při otevírání a zavírání dveří buďte opatrní, pokud jsou v blízkosti děti.
- Nedávejte si zmrzlinu, kostky ledu nebo mražené potraviny do úst, hned po vyjmutí z mrazáku. Nebezpečí omrzlin!
- Nedotýkejte se vnitřních stěn, kovových částí mrazničky ani potravin uložených uvnitř chladničky mokřkýma rukama. Nebezpečí omrzlin!
- Do mrazicího prostoru nevkládejte plechovky od limonád ani plechovky a láhve obsahující tekutiny, které mohou zmrznout. Plechovky nebo láhve mohou explodovat. Nebezpečí zranění a materiálních škod!
- V blízkosti chladničky nepoužívejte ani neumísťujte materiály citlivé na teplotu, jako jsou hořlavé spreje, hořlavé předměty, suchý led nebo jiné chemické látky. Nebezpečí požáru nebo výbuchu!
- Uvnitř výrobku neskladujte výbušné materiály, jako jsou aerosolové nádoby s hořlavými materiály.
- Na výrobek neumísťujte nádoby s tekutinami. Stříkající voda na elektrické části může způsobit riziko úrazu elektrickým proudem nebo požáru.
- Tento výrobek není určen ke skladování a chlazení léků, krevní plazmy, laboratorních přípravků nebo podobných materiálů a výrobků, které podléhají směrnici o léčivých přípravcích.
- Pokud je výrobek používán v rozporu se svým určením, může dojít k poškození nebo znehodnocení produktů uložených uvnitř.
- Pokud je vaše chladnička vybavena modrým světlem, nedívejte se na toto světlo pomocí optických přístrojů. Nedívejte se dlouho přímo na UV LED světlo. Ultrafialové paprsky mohou způsobit únavu očí.
- Nenaplňujte výrobek větším množstvím potravin, než je jeho kapacita. Při pádu obsahu chladničky při otevření dveří může dojít ke zranění nebo poškození. K podobným problémům může dojít i v případě, že je na výrobek položen nějaký předmět.
- Ujistěte se, že jste odstranili veškerý led nebo vodu, která mohla spadnout na podlahu, abyste předešli zranění.
- Měňte umístění regálů/stojanů na lahve na dveřích chladničky pouze v době, kdy jsou regály prázdné. Nebezpečí fyzického zranění!
- Nepokládejte na výrobek předměty, které by mohly spadnout nebo se převrhnout. Tyto předměty mohou při otevírání nebo zavírání dveří spadnout a způsobit zranění a/nebo materiální škody.
- Do skleněných ploch nenarážejte a nevyvíjejte na ně nadměrný tlak. Rozbité sklo může způsobit zranění a/nebo materiální škody.
- Chladicí systém vašeho výrobku obsahuje chladivo R600a. Typ chladiva použitého ve výrobku je uveden na typovém štítku. Tento plyn je hořlavina. Proto při manipulaci s výrobkem dávejte pozor, abyste nepoškodili chladicí systém a potrubí. V případě poškození potrubí;
 - Nedotýkejte se produktu nebo přírodního kabelu,
 - Výrobek uchovávejte mimo dosah potenciálních zdrojů ohně, které by mohly způsobit jeho vznícení.

Bezpečnostní pokyny

- Větrání prostoru, kde je výrobek umístěn. Nepoužívejte ventilátor.
- Kontaktujte autorizovaný servis.
- Pokud je výrobek poškozen a zjistíte únik plynu, nepřibližujte se k němu. Plyn může při kontaktu s pokožkou způsobit omrzliny.

1.7 Bezpečnost při údržbě a čištění

- Pokud máte výrobek přemístit za účelem čištění, netahejte za madlo dvířek. Při silném zatáhnutí za madlo může dojít k poranění.
- Výrobek nečistěte stříkáním nebo poléváním vodou na výrobek a uvnitř výrobku. Nebezpečí úrazu elektrickým proudem a požáru.
- K čištění výrobku nepoužívejte ostré nebo brusné nástroje. Nepoužívejte materiály, jako jsou čisticí prostředky pro domácnost, saponáty, plyn, benzín, alkohol, vosk apod.
- Používejte čisticí a údržbové prostředky, které nejsou škodlivé pro potraviny, pouze uvnitř výrobku.
- K čištění výrobku a rozmrazování ledu v něm nepoužívejte páru ani parní čisticí prostředky. Pára se dostane do kontaktu s místy v chladničce pod napětím a způsobí zkrat nebo úraz elektrickým proudem!
- Dbejte na to, aby se voda nedostala do blízkosti elektronických obvodů nebo osvětlení výrobku.
- Pomocí čistého, suchého hadříku otřete prach nebo cizí materiál na koncokách zástrček. K čištění zástrčky nepoužívejte mokré nebo vlhký hadřík. V opačném případě hrozí nebezpečí požáru nebo úrazu elektrickým proudem.

1.8 HomeWhiz

(Nemusí platit pro všechny modely)

- Dodržujte bezpečnostní upozornění, i když se při ovládání výrobku prostřednictvím aplikace HomeWhiz

nacházíte mimo výrobek. Věnujte také pozornost varováním v aplikaci.

1.9 Osvětlení

(Nemusí platit pro všechny modely)

- Při výměně LED/žárovky používané pro osvětlení se obraťte na autorizovaný servis.

2 Pokyny pro ochranu životního prostředí

2.1 Dodržování směrnice WEEE a o likvidaci odpadů:



Tento produkt splňuje směrnici EU WEEE (2012/19/EU). Tento výrobek nese symbol pro třídění, platný pro elektrický a elektronický odpad (WEEE).

Tento symbol označuje, že tento výrobek nesmí být po skončení své životnosti likvidován společně s ostatním domovním odpadem.

Použité zařízení je třeba odevzdat na oficiálním sběrném místě pro recyklaci elektrických a elektronických zařízení. Chcete-li zjistit tyto sběrné systémy, obraťte se na místní úřady nebo prodejce, u kterého byl výrobek zakoupen. Každá domácnost hraje důležitou roli při zpětném odběru a recyklaci starých spotřebičů. Vhodná likvidace použitého spotřebiče pomáhá předcházet možným negativním důsledkům pro životní prostředí a lidské zdraví.

2.2 Dodržování směrnice RoHS

Produkt, který jste zakoupili splňuje směrnici EU RoHS (2011/65/EU). Neobsahuje žádné škodlivé ani zakázané materiály, které jsou směrnicí zakázané.

2.3 Informace o balení



Balící materiály produktu jsou vyrobeny z recyklovatelných materiálů v souladu s našimi národními

předpisy

2.4 Dodržování směrnice RoHS

Produkt, který jste zakoupili splňuje směrnici EU RoHS (2011/65/EU). Neobsahuje žádné škodlivé ani zakázané materiály, které jsou směrnicí zakázané.

2.5 Informace o balení

Balící materiály produktu jsou vyrobeny z recyklovatelných materiálů v souladu s našimi národními směrnici na ochranu životního prostředí. Balící materiály nevyhazujte do domácího nebo jiného odpadu. Odveďte je na sběrné místo balícího materiálu, které má pověření místních orgánů.

3 Vaše chladnička

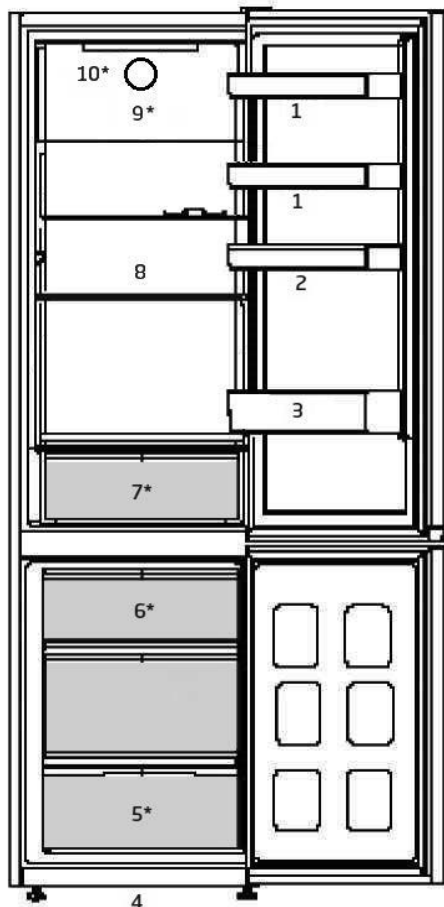

- | | | | |
|----|--------------------------------|-----|--------------------------------------|
| 1. | Nastavitelné police ve dveřích | 6. | Nádoba na led |
| 2. | Zásobník na vejce | 7. | Prostor pro čerstvé ovoce a zeleninu |
| 3. | Police na lahve | 8. | Nastavitelné police |
| 4. | Nastavitelné přední nožky | 9. | Větrák |
| 5. | Prostor mrazničky | 10. | Žárovka |

***Nemusí být k dispozici u všech modelů**





Obrázky uvedené v tomto návodu k použití jsou schematické a nemusí přesně korespondovat s vaším výrobkem. Pokud zobrazené části nejsou obsaženy v produktu, který jste zakoupili, jde o součásti jiných modelů.

4 Instalace

 Nejdříve si přečtěte část „Bezpečnostní pokyny!

4.1. Vhodné umístění pro instalaci

Ohledně instalace spotřebiče se obraťte na autorizovaný servis. Pro přípravu spotřebiče k použití postupujte podle pokynů v uživatelské příručce a ujistěte se, že jsou elektrická instalace a instalace vody správné. V opačném případě kontaktujte kvalifikovaného elektrikáře a technika, aby provedl veškerá potřebná opatření.

	UPOZORNĚNÍ: Výrobce nenese odpovědnost za škody, které mohou vzniknout z postupů prováděných neoprávněnými osobami.
	UPOZORNĚNÍ: Spotřebič nesmí být během instalace zapojen do el. sítě. V opačném případě hrozí nebezpečí smrti nebo vážného zranění!
	UPOZORNĚNÍ: Pokud je volný prostor dveří v místnosti, kde má být výrobek umístěn, tak malý, že brání průchodu výrobku, odstraňte dveře místnosti a projděte s výrobkem dveřmi tak, že je otočíte na stranu; pokud to nepomůže, obraťte se na autorizovaný servis.

- Umístěte spotřebič na rovnou podlahu, aby nedocházelo k otřesům.
- Instalujte spotřebič na vzdálenost nejméně 30 cm od zdrojů tepla, jako jsou varné desky, ohřívače a sporáky a minimálně 5 cm od elektrických trub.
- Spotřebič nesmí být vystaven přímému slunečnímu záření a nesmí být umístěn na vlhkém místě.
- Kolem chladničky musí být dostatečný prostor pro ventilaci, aby se zajistila účinnost provozu. Pokud se má spotřebič umístit do výklenku ve stěně,

věnujte pozornost tomu, aby strop a boční stěny byly alespoň 5 cm od sebe.

- Zajistěte alespoň 5 cm vzdálenost pro cirkulaci vzduchu mezi zadní stranou výrobku a stěnou, aby nedocházelo ke kondenzaci vlhkosti na zadním panelu výrobku.
- Váš výrobek potřebuje k efektivnímu fungování dostatečnou cirkulaci vzduchu. Pokud bude výrobek umístěn ve výklenku, nezapomeňte ponechat alespoň 5 cm volného prostoru mezi výrobkem a stropem, zadní stěnou a bočními stěnami.
- Pokud bude výrobek umístěn ve výklenku, nezapomeňte ponechat alespoň 5 cm volného prostoru mezi výrobkem a stropem, zadní stěnou a bočními stěnami. Zkontrolujte, zda je ochranný prvek zadní stěny na svém místě (pokud je s výrobkem dodáván). Pokud součástka není k dispozici nebo pokud se ztratila či spadla, umístěte výrobek tak, aby mezi zadní stěnou výrobku a stěnou místnosti zůstal volný prostor alespoň 5 cm. Volný prostor vzadu je důležitý pro efektivní provoz výrobku

Instalace

4.2. Nastavování nožek

Pokud je spotřebič po instalaci nevyvážený, upravte přední nožky otočením doprava nebo doleva.

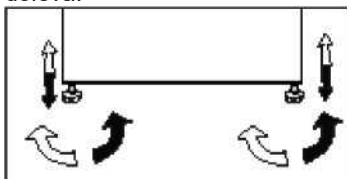

4.3. Elektrické zapojení



UPOZORNĚNÍ: Připojení neprovádějte přes prodlužovací kabely nebo vícenásobné zástrčky.



UPOZORNĚNÍ: Poškozený napájecí kabel musí být vyměněn autorizovaným servisním zástupcem.



Pokud vedle sebe instalujete dvě chladničky, měl by mezi nimi být rozestup nejméně 4 cm.

- Naše společnost nenes odpovědnost za jakékoliv škody vzniklé při použití spotřebiče bez uzemnění a elektrického připojení v souladu s národními předpisy.
- K zástrčce napájecího kabelu musí být po instalaci snadný přístup.
- Nepoužívejte prodlužovací kabely nebo bezdrátové několikanásobné zásuvky mezi spotřebičem a sítovou zásuvkou.



Varování před horkými povrchy!

Váš spotřebič je vybaven chladicím potrubím pro zlepšení chladicího systému. Těmito místy může proudit chladivo o vysokých teplotách, což má za následek horké povrchy na bočních stěnách. To je běžné a není třeba volat servis. Při doteku těchto míst dbejte prosím pozornosti.

4.4. Připevnění plastových klínů

Pomocí plastových klínů dodaných s výrobkem zajistěte dostatečný prostor pro cirkulaci vzduchu mezi výrobkem a stěnou.

1. Pro instalaci klínů odstraňte šrouby na výrobku a použijte šrouby dodané spolu s klíny.
2. Na ventilační mřížku připevněte 2 plastové klíny podle obrázku.

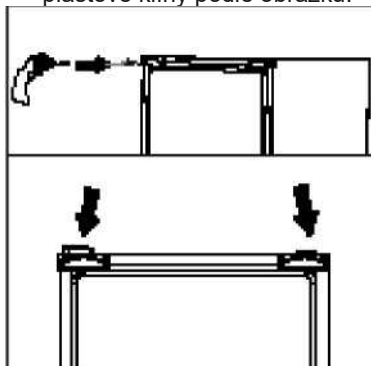

5 Příprava

⚠ Nejdříve si přečtěte část

„Bezpečnostní pokyny!

- Pro volně stojící spotřebič; tento chladicí spotřebič není určen k vestavbě.
- Chladničku instalujte nejméně 30 cm od zdrojů tepla, jako jsou varné desky, trouby, ústřední topení a sporáky a nejméně 5 cm od elektrických trub, neumísťujte ji na přímé sluneční světlo.
- Okolní teplota v místnosti, kde instalujete chladničku, by měla být nejméně 5°C. Používat chladničku při nižších teplotách se nedoporučuje z důvodu její účinnosti.
- Zajistěte, aby byl vnitřek vaší chladničky důkladně vyčištěn.
- Pokud vedle sebe instalujete dvě chladničky, měl by mezi nimi být rozestup nejméně 2 cm.
- Když spustíte chladničku poprvé, dodržujte následující pokyny během prvních šesti hodin.
- Dveře neotevírejte často.
- Musí běžet prázdná bez vkládání potravin.
- Neodpojujte chladničku. Pokud dojde k výpadku energie, prostudujte si varování v kapitole „Doporučená řešení problémů“.
- Původní obaly a pěnové materiály uschovejte pro budoucí přepravu či přesun.
- Koše/zásuvky, které jsou součástí chladicího prostoru, musí být vždy používány pro nízkou spotřebu energie a pro lepší skladování.
- Kontakt potravin s teplotním čidlem v mrazicím prostoru může zvýšit spotřebu energie spotřebiče. Je třeba vyhnout se jakémukoli kontaktu se senzorem/senzory.
- U některých modelů se ovládací panel automaticky vypne 1 minutu po zavření dveří. Znovu se aktivuje po

otevření dveří nebo po stisknutí libovolného tlačítka.

- V důsledku změny teploty následkem otevírání/zavírání dveří výrobku během provozu je normální, že dochází ke kondenzaci vlhkosti na dveřích/poličkách a skleněných nádobách.
- Protože horký a vlhký vzduch se nedostane přímo do vašeho výrobku, když nejsou dvířka otevřená, spotřebič se optimalizuje ve stávajících podmínkách tak, aby nadějně chránil jídlo umístěné uvnitř. Funkce a součásti, jako jsou kompresor, ventilátor, rozmrazovač, osvětlení, displej aj., budou fungovat tak, aby za těchto podmínek spotřebovávali minimální množství energie.
- V případě více možností musí být skleněné police umístěny tak, aby nebyly blokovány výstupy vzduchu na zadní stěně, nejlépe tak, aby výstupy vzduchu zůstaly pod skleněnou policí. Tato kombinace může pomoci zlepšit šíření vzduchu a přispět k úspoře energie.

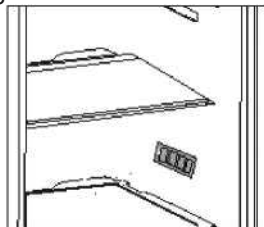

6 Zapnutí výrobku

! Nejdříve si přečtěte část „Bezpečnostní pokyny!“

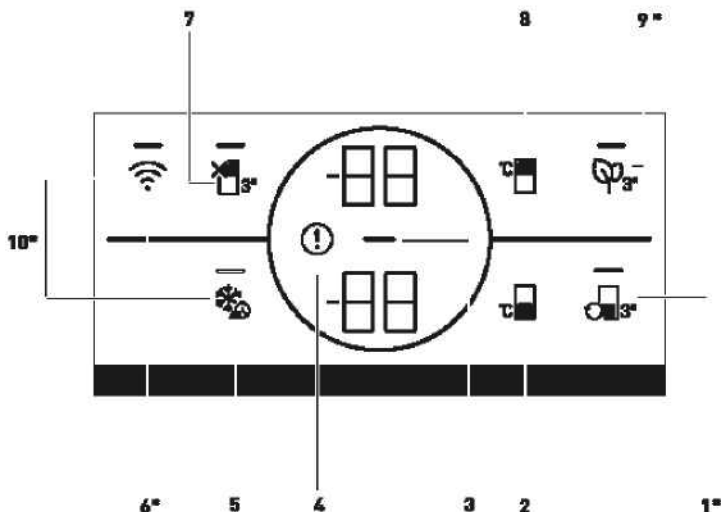

1.1. Tlačítko pro změnu režimu

Stiskem tlačítka pro změnu režimu (🏠⁺) na 3 sekundy přepnete mrazicí prostor mezi režimy chlazení, mražení a vypnuto. Je-li tento prostor provozován v režimu chlazení, je teplota nastavena na 4 °C. V případě režimu „vypnuto“ (OFF) bude na ukazateli teploty zobrazeno „- -“.

2. Tlačítko nastavení teploty v mrazicím prostoru

Nastavení teploty se provádí pro prostor chladničky. Stiskem tlačítka (🏠⁺) aktivujete nastavení teploty v mrazicím prostoru na -18, -19, -20, -21, -22, -23, -24 °C.

3. Indikátor úspory energie (vypnutí displeje)

Funkce úspory energie se aktivuje automaticky a pokud po určité době nedojde k otevření nebo zavření dveří výrobku, zobrazí se symbol úspory energie (—)

. Je-li funkce úspory energie aktivní, všechny symboly na displeji kromě symbolu úspory energie zmizí. Je-li funkce úspory energie aktivní, stiskem libovolného tlačítka nebo otevřením dveří se funkce úspory energie deaktivuje a signály na displeji se vrátí do normálního režimu. Funkce úspory energie je nastavena ve výrobě a nelze ji zrušit.

***Nemusí být k dispozici u všech modelů**



Obrázky uvedené v tomto návodu k použití jsou schematické a nemusí přesně korespondovat s výrobkem. Pokud zobrazené části nejsou obsaženy v produktu, který jste zakoupili, jde v tom případě o součásti jiných modelů.

Zapnutí výrobku

4. Indikátor chybového stavu

Tento indikátor () se aktivuje v případě, že vaše chladnička nemůže dosáhnout požadované teploty nebo v případě chyby jakéhokoliv senzoru. Na ukazateli teploty v prostoru mrazničky se zobrazí písmeno „E“ a na ukazateli teploty v prostoru chladničky se zobrazí číslice 1, 2, 3. Číslice na displeji informuje servis o příčině poruchy. Pokud do mrazicího prostoru vložíte teplé potraviny nebo necháte jeho dveře delší dobu otevřené, může se rozsvítit symbol vykřičníku. V takovém případě se nejedná o chybu a výstraha zmizí poté, co potraviny vychladnou nebo dojde-li ke stisku jakéhokoliv tlačítka.

5. Tlačítko rychlého mrazení

Stiskem tlačítka rychlého mrazení se LED dioda v tlačítku rozsvítí a aktivuje se funkce rychlého mrazení. Teplota v mrazicím prostoru je nastavena na -27 °C. Opětovným stiskem tlačítka tuto funkci zrušíte. Funkce rychlého mrazení se automaticky zruší po 24 hodinách. Při mrazení velkého množství čerstvých potravin stiskněte tlačítko rychlého mrazení předtím, než potraviny do mrazničky vložíte.

6. Bezdrátový klíč

Toto tlačítko () slouží k navázání bezdrátového připojení k vašemu spotřebiči prostřednictvím mobilní aplikace HomeWhiz. Po delším stisku tlačítka (3 sekundy) začne LED dioda na tlačítku blikat (v 0,5sekundových intervalech). Tím je inicializováno spojení mezi spotřebičem a domácí sítí. Po navázání bezdrátového připojení se spotřebičem začne LED dioda svítit souvisle. Po úvodním nastavení lze připojení aktivovat/deaktivovat stiskem tohoto tlačítka. Až do navázání připojení bude LED dioda na tlačítku rychle blikat (v intervalu 0,2 sekundy). Když je

připojení aktivní, LED dioda bude souvisle svítit. Nedaří-li se připojení delší dobu navázat, zkontrolujte nastavení připojení a postupujte podle pokynů uvedených v části „Řešení problémů“ v tomto návodu k použití. K bezdrátovému připojení slouží aplikace HomeWhiz. Pokyny pro nastavení jsou uvedeny v průvodci nastavením v aplikaci. Aplikaci si můžete stáhnout naskenováním QR kódu na štítku HomeWhiz na zařízení. Aplikaci si můžete stáhnout z obchodů AppStore nebo (v případě zařízení se systémem Android) Play Store. Podrobnosti naleznete na internetové stránce <https://www.homewhiz.com/>.

7. Funkční tlačítko pro vypnutí chladničky (Dovolená)

Pro aktivaci funkce „Dovolená“ () podržte tlačítko stisknuté po dobu 3 sekund. Dojde k aktivaci režimu „Dovolená“ a LED dioda na tlačítku se rozsvítí. Na ukazateli teploty v prostoru chladničky se zobrazí „-“ a tento prostor nebude aktivně ochlazován. Když je tato funkce aktivní, neměli byste v prostoru chladničky uchovávat žádné potraviny. Ostatní prostory budou ochlazovány na nastavené teploty. Dalším podržením tohoto tlačítka na dobu 3 sekund tuto funkci zrušíte.

8. Tlačítko nastavení teploty v prostoru chladničky

Umožňuje nastavení teploty v prostoru chladničky (). Stiskem tohoto tlačítka

můžete teplotu v chladničce nastavit na 8, 7, 6, 5, 4, 3, 2 a 1 °C.

Zapnutí výrobku

9. Tlačítko modulu pro odstraňování zápachu

Stiskem tohoto tlačítka na dobu 3 sekund aktivujete/deaktivujete funkci odstraňování zápachu (👃). Když je tato funkce zapnuta, LED dioda na příslušném tlačítku svítí. Po dobu aktivity této funkce bude modul na odstraňování zápachu pravidelně uváděn v činnost.

10. Tlačítko pro resetování nastavení bezdrátového připojení

Pro resetování nastavení bezdrátového připojení stiskněte na 3 sekundy

současně tlačítko rychlého mrazení (❄️)

a tlačítko bezdrátového připojení (📶).

Pokud jsou nastavení bezdrátového připojení ve spotřebiči resetována nebo je obnoveno tovární nastavení, jsou všechna uživatelská data nastavená ve spotřebiči ztracena.

6.1. Výměna žárovky

Při výměně žárovky/LED diody použité k osvětlení vaší chladničky kontaktujte autorizovaný servis.

Žárovky(y) použité v tomto spotřebiči není určena pro osvětlení místnosti.

Účelem tohoto svítidla je pomoci uživateli bezpečně a pohodlně vkládat potraviny do chladničky/mrazničky.

Žárovky použité v tomto spotřebiči musí vydržet extrémní fyzické podmínky, např. teploty pod -20 °C.

(pouze pultové a skříňové mrazničky)

6.2. Změna směru otevírání dveří

Směr otvoru dveří vaší chladničky lze změnit dle místa, na kterém ho používáte. V případě potřeby se obraťte na nejbližší autorizovaný servis.

6.3. Varování o otevřených dvířkách

Akustický signál se ozve, když necháte dvířka prostoru chladničky nebo mrazničky otevřené určitou dobu. Tento akustický signál se ztlumí, jakmile stisknete jakékoli tlačítko na ukazateli nebo po uzavření dveří.

Zapnutí výrobku

6.4. Deodorant

(FreshGuard)

Deodorant rychle odstraní zápach ve vaší ledničce dříve, než prostoupí na povrch. Díky tomuto deodorantu, který se umísťuje do vrchní části prostoru určeného pro čerstvé potraviny, se zápach rozpustí, a bude aktivně přenesen do pachového filtru. Poté pročištěný vzduch přejde zpět do prostoru pro čerstvé potraviny. Tímto způsobem budou nechtěné pachy, které se mohou objevit v průběhu skladování potravin v ledničce, odstraněny, dříve než prostoupí na povrch.

Této funkce se dosáhne pomocí větráku, kontrolky LED a zápachového filtru zabudovaného v deodorantu. V běžném provozu, se deodorant zapíná automaticky v pravidelných intervalech. Chcete-li zachovat optimální výkon, je dobré si nechat zkontrolovat filtr v deodorantu autorizovaným poskytovatelem každých 5 let. Díky větráku zabudovaného v deodorantu je hluk, který uslyšíte během provozu, běžný. Pokud otevřete dveře prostoru pro čerstvé potraviny, když je deodorant zapnutý, větrák se automaticky přeruší a opět se zapne, jakmile dveře zavřete. V případě přerušení dodávky proudu se deodorant opět automaticky zapne až v momentě, kdy byl přerušen, jakmile bude dodávka napájení obnovena.



Doporučujeme skladovat aromatické potraviny (např. sýry, olivy a další lahůdky) v utěsněných obalech, aby se zabránilo zápachu, který může nastat smícháním pachů různých potravin. Kromě toho doporučujeme vyndat z ledničky zkažené potraviny, jejichž zápach může ohrozit další potraviny, čímž se zamezí vzniku zápachu v chladničce.

6.5. Modré světlo/HarvestFresh

***Nemusí být k dispozici u všech modelů**

Modré světlo

Ovoce a zelenina v přihrádkách pro čerstvé potraviny, které jsou ozářeny modrým světlem, pokračují ve fotosyntéze pomocí účinku vlnové délky modrého světla, a tím se zachovává jejich obsah vitamínů.

HarvestFresh

Ovoce a zelenina uložené v přihrádkách osvětlených technologií HarvestFresh si díky modrému, zelenému a červenému světlu a cyklům tmy, které simulují denní cyklus, zachovávají vitamíny po delší dobu.

Pokud otevřete dveře chladničky během období tmy technologie HarvestFresh, chladnička to automaticky rozpozná a pro vaše pohodlí zapne modrozelené nebo červené světlo, které osvětlí prostor přihrádky. Po zavření dveří chladničky bude pokračovat období tmy, které představuje noční dobu v denním cyklu.

6.6. Zásuvka na zeleninu s kontrolovanou vlhkostí (EverFresh+) *volitelné

Díky funkci kontroly Vlhkosti je míra vlhkosti zeleniny a ovoce pod kontrolou a zajistí delší čerstvost potravin.

Listovou zeleninu, např. salát a špenát a podobnou zeleninu se doporučuje skladovat v horizontální pozici, v přihrádce na zeleniny. Když vkládáte zeleninu, do spodní části dejte těžkou a tvrdou zeleninu a nahoru měkkou, v úvahu vezměte konkrétní hmotnost zeleniny.

Zeleninu v přihrádce na zeleninu neskladujte v plastových sáčcích. Když zeleninu necháte v plastových sáčcích, začne se kazit rychleji. V případech, kdy nechcete, aby došlo ke kontaktu s jinou zeleninou, použijte takové obaly jako je papír, který má vysokou poréznost. Ovoce s vysokou produkcí etylénu, např. hrušky, meruňky, broskve a zejména jablka, nedávejte do zásuvky na zeleninu společně s jinou zeleninou a ovocem. Etylén vycházející z takového ovoce může způsobit, že ostatní zelenina a ovoce zrají rychleji a rychleji se zkazí.

Zapnutí výrobku

Abyste mohli skladovat ovoce a zeleninu v ideálních vlhkostních podmínkách, můžete změnit umístění západky přihrádky. Pokud se ukládá pouze ovoce a zelenina, nastavte západku na ovoce; pokud se ukládá pouze zelenina, nastavte západku na zeleninu, pokud se ukládají smíšené položky, nastavte západku na smíšené nastavení.

6.7. Mrazení čerstvých potravin

- 8 hodin před začátkem mrazení čerstvých potravin byste měli aktivovat funkci rychlého mrazení.
- Pro zachování kvality potravin by měly být potraviny v mrazicím prostoru zmrazeny co nejrychleji. K tomuto účelu slouží funkce rychlého mrazení.
- Zmrazení čerstvých potravin prodlouží dobu jejich uskladnění v mrazicím prostoru.
- Potraviny vložte do vzduchotěsných obalů a důkladně je uzavřete.
- Před vložením potravin do mrazničky se ujistěte, zda jsou správně zabaleny. Namísto tradičního balicího papíru používejte nádoby do mrazničky, alobal či voskovaný papír, plastové sáčky nebo podobné balicí materiály.



Odmrazování prostoru mrazničky je prováděno automaticky.

- Každý balíček potravin před zmrazením označte datem zmrazení. Při každém otevření mrazničky tak budete moci určit stáří každého balíčku. Nejstarší balíčky potravin uchovávejte vpředu a spotřebujte je jako první.
- Zmrazené potraviny je nutné po rozmrazení ihned spotřebovat a neměly by být znovu zmrazovány.
- Nezmrazujte velká množství potravin najednou.

Zapnutí výrobku

Nastavení teploty v mrazicím prostoru	Nastavení teploty v prostoru chladničky	Podrobnosti
-18 °C	4 °C	Toto je výchozí doporučené nastavení.
-20, -22 nebo -24 °C	4 °C	Tato nastavení jsou doporučena pro teploty okolního prostředí nad 30 °C.
Rychlé mrazení	4 °C	Toto nastavení použijte, pokud chcete rychle zmrazit potraviny. Po skončení procesu se spotřebič vrátí na původní nastavení.
-18 °C nebo chladněji	2 °C	Tato nastavení použijte v případě, kdy se domníváte, že teplota v prostoru chladničky není kvůli okolním podmínkám nebo častému otevírání dveří dostatečně nízká.

6.8. Doporučení pro skladování zmrazených potravin

Teplota v mrazicím prostoru musí být nastavena nejméně na -18 °C.

1. Potraviny vložte do mrazáku co nejdříve, abyste předešli jejich rozmrznutí.
2. Před zmrazením zkontrolujte datum spotřeby na obalu, abyste se ujistili, že výrobek nemá prošlou trvanlivost.
3. Zkontrolujte, zda není obal výrobku poškozený.

6.9. Podrobné informace o mrazničce

Podle normy IEC 62552 musí být mraznička schopna během 24 hodin zmrazit 4,5 kg potravin na teplotu -18 °C nebo nižší pro každých 100 litrů objemu mrazicího prostoru. Potraviny lze dlouhodobě skladovat pouze při teplotách -18 °C nebo nižších.

Potraviny vydrží čerstvé několik měsíců (v mrazáku při teplotě nižší než -18 °C).

Zmrazované potraviny se nesmí dotýkat již zmrazených potravin uvnitř mrazáku, neboť by mohlo dojít k jejich částečnému rozmrznutí.

Chcete-li prodloužit dobu uskladnění zeleniny, převarte ji a poté vodu zceděte. Takto připravenou zeleninu vložte do vzduchotěsných obalů a vložte do mrazničky. Nezmrazujte banány, rajčata,













listový salát, celer, vařená vejce, brambory a podobné potraviny. Pokud tyto potraviny shnijí, negativně to ovlivní pouze jejich nutriční hodnoty a požitelnost. O hnilobě ohrožující lidské zdraví nemůže být řeč.

Zapnutí výrobku

6.10. Vkládání potravin

Police prostoru mrazničky	Různé mražené potraviny, jako je maso, ryby, zmrzlina, zelenina atd.
Police prostoru chladničky	Potraviny v hrncích, přikrytých talířích a obalech, vajíčka (v uzavřeném obalu)
Police ve dveřích chladničky	Malé a balené potraviny nebo nápoje
Box na zeleninu	Ovoce a zelenina
Prostor na čerstvé potraviny	Lahůdky (snídaňová jídla, masné výrobky určené k rychlé konzumaci)

7 Údržba a čištění

-  Nejdříve si přečtěte část „Bezpečnostní pokyny!“
-  Nikdy na čištění nepoužívejte benzín, technický benzín a podobné materiály.
-  Doporučujeme odpojit přístroj od sítě, než jej začnete čistit.
-  Nikdy nepoužívejte brusné nástroje, mýdlo, domovní čistič, odmašťovač či voskové čisticidlo.
-  U produktů, které nejsou No Frost, se mohou na zadní stěně chladničky objevit kapky vody a námraza na tloušťku prstu. Nečistěte; nikdy nepoužívejte olej nebo podobné prostředky.
-  Pro čištění vnějšího povrchu produktu používejte pouze mírně navlhčené utěrky z mikrovláken. Houbičky a jiné typy čisticích ubrousků mohou poškrábat povrch.
-  Používejte vlažnou vodu pro vyčištění chladicí skříně a otřete ji pak dosucha.
-  Používejte vlhký hadřík namočený do roztoku jedné čajové lžičky jedné sody na půl litru vody na vyčištění vnitřku, pak jej dosucha otřete.
-  Zajistěte, aby do krytu světla a jiných elektrických prvků nepronikla voda.
-  Pokud chladničku delší dobu nebudete používat, odpojte napájecí kabel, vyjměte všechny potraviny, vyčistěte ji a nechte dveře otevřené.
-  Pravidelně kontrolujte těsnění dvířek, abyste zajistili jejich čistotu a nezanesení částechkami potravin.
-  Pro odstranění polic ve dveřích odstraňte všechny obsah a pak jen zvedněte dveřní polici vzhůru ze základny.
-  K čištění vnějších povrchů a

chrómem potažených součástí produktu nikdy nepoužívejte čisticí prostředky nebo vodu, která obsahuje chlór. Chlór způsobuje korozi takových kovových povrchů.

-  Nepoužívejte ostré, hrubé nástroje, mýdlo, domácí čisticí prostředky, saponáty, petrolej, topný olej, laky apod., abyste zabránili odstranění a deformaci potisků na plastovém dílu. K čištění použijte vlažnou vodu a měkký hadřík a poté otřete do sucha.

Ochrana plastových ploch

-  Nevkládejte tekuté oleje nebo pokrmy s obsahem oleje do chladničky v neuzavřených nádobách, jelikož poškodí plastové povrchy vaší chladničky. V případě rozlití nebo rozetření oleje na plastové ploše vyčistěte a opláchněte příslušnou část plochy teplou vodou.

8 Řešení problémů

Než zavoláte do servisu, projděte si tento seznam. Možná vám ušetří čas a peníze. Tento seznam obsahuje časté stížnosti, které nejsou způsobeny vadným zpracováním či použitými materiály. Některé zde uvedené funkce nemusejí být přítomny na vašem výrobku.

Chladnička nefunguje.

- Zástrčka není do zásuvky zapojena správně. >>>Zástrčku zapojte bezpečně do zásuvky.
- Došlo k vypálení pojistky zásuvky, do které je chladnička zapojena nebo k vypálení hlavní pojistky. >>>Zkontrolujte pojistku.

Kondenzace na boční stěně prostoru chladničky (MULTIZONE, COOL CONTROL a FLEXI ZONE).

- Dveře se často otevírají. >>>Dveře chladničky často neotvírejte a nezavírejte.
- Okolí je velmi vlhké. >>>Chladničku neinstalujte na vlhká místa.
- Potraviny s obsahem kapaliny jsou skladovány v otevřených nádobách. >>>Potraviny s vysokým obsahem kapaliny neskladujte v otevřených nádobách.
- Dveře chladničky jsou ponechány otevřené. >>>Dveře chladničky zavřete.
- Termostat je nastavený na velmi nízkou úroveň. >>>Termostat nastavte na vhodnou úroveň.

• Kompresor neběží

- Tepelná pojistka kompresoru se zapne během náhlého výpadku energie nebo odpojení a zapojení, jelikož tlak chladicího média v chladicí soustavě chladničky není dosud vyvážen. Vaše chladnička začne fungovat asi po 6 minutách. Kontaktujte servis, pokud se chladnička nespustí ani po této době.
- Chladnička je v režimu odmrazování. Toto je normální pro chladničku s plně automatickým odmrazením. Cyklus odmražení probíhá pravidelně.
- Chladnička není zapojena do zásuvky. >>>Zkontrolujte, zda je zástrčka do zásuvky zapojena.
- Nastavení teploty není provedeno správně. >>>Vyberte vhodnou teplotu.
- Došlo k výpadku napájení. >>>Jakmile se napájení obnoví, chladnička začne fungovat normálně.

Provozní hluk se v okamžiku spuštění chladničky zvyšuje.

- Provozní vlastnosti chladničky se mohou měnit v závislosti na změnách okolní teploty. Je to normální, nejde o poruchu.

Řešení problémů

Chladnička se spouští často nebo dlouhodobě.

- Nový výrobek může být širší než předchozí. Větší chladničky fungují delší dobu.
- Pokojová teplota může být vysoká. >>>Je normální, že v horkém prostředí je produkt spuštěný delší dobu.
- Chladnička možná byla nedávno zapojena nebo byla naplněna potravinami. >>>Je-li chladnička zapojena nebo naplněna potravinami, dosažení nastavené teploty bude trvat déle. To je normální.
- V nedávné době jste do chladničky vložili velké množství teplých pokrmů. >>>Nevkládejte do spotřebiče horké potraviny.
- Dveře se mohly otevírat častěji nebo byly ponechány dlouhou dobu otevřené. >>>Teplý vzduch, který pronikl do chladničky, způsobil dlouhodobější chod chladničky. Neotevírejte často dveře.
- Mraznička nebo dveře chladničky zůstaly dokofán. >>>Zkontrolujte, zda jsou dveře pevně zavřeny.
- Chladnička je nastavena na velmi nízkou teplotu. >>>Upravte teplotu chladničky na vyšší hodnotu a počkejte na dosažení této teploty.
- Těsnění dveří chladničky nebo mrazničky může být ušpiněno, opotřebené, prasklé nebo nesprávně usazené. >>>Vyčistěte nebo vyměňte těsnění. Poškození/prasklé těsnění způsobuje dlouhodobý chod chladničky pro udržení správné teploty.

Teplota v mrazničce je velmi nízká, zatímco teplota v chladničce je dostatečná.

- Teplota mrazničky je nastavena na velmi nízkou hodnotu. >>>Nastavte teplotu mrazničky na vyšší hodnotu a zkontrolujte ji.

Teplota v chladničce je velmi nízká, zatímco teplota v mrazničce je dostatečná.

- Teplota v chladničce je nastavena na velmi nízkou hodnotu. >>>Nastavte teplotu chladničky na vyšší hodnotu a zkontrolujte ji.

Jídlo skladované v chladničce zmrzlo.

- Teplota v chladničce je nastavena na velmi vysokou hodnotu. >>>Nastavte teplotu chladničky na nižší hodnotu a zkontrolujte ji.

Teplota v mrazničce nebo chladničce je velmi nízká.

- Teplota chladničky je nastavena na velmi vysokou teplotu. >>>Nastavení chladničky má vliv na teplotu v mrazničce. Změňte teplotu chladničky nebo mrazničky, dokud teplota v mrazničce nedosáhne dostatečnou hodnotu.
- Dveře se mohly otevírat častěji nebo byly ponechány dlouhou dobu otevřené. >>>Neotevírejte často dveře.
- Dveře zůstaly otevřené. >>>Řádně zavírejte dveře.
- Chladnička byla právě zapojena nebo naplněna potravinami. >>>To je normální. Je-li chladnička zapojena nebo naplněna potravinami, dosažení nastavené teploty bude trvat déle.
- V nedávné době jste do chladničky vložili velké množství teplých pokrmů. >>>Nevkládejte do spotřebiče horké potraviny.

Vibrace nebo hluk.

- Podlaha není rovná. >>> Pokud chladnička při pomalých pohybech vydává hluk, vyrovnejte ji. Rovněž ověřte, zda je podlaha dostatečně pevná pro chladničku a zda je rovná.
- Hluk mohou způsobovat předměty položené na chladničku. >>>Sejměte předměty z horní části chladničky.

Řešení problémů

Ozývá se zvuk z chladničky jako tečení kapaliny, stříkání, atd.

- V souladu s provozními principy chladničky dochází k proudění kapalin a plynu. Je to normální, nejde o poruchu.

Z chladničky se ozývá pískání.

- Jsou v provozu ventilátory pro ochlazení chladničky. Je to normální, nejde o poruchu.

Kondenzace na vnitřních stěnách chladničky.

- Horké a vlhké počasí zvyšuje tvorbu ledu a kondenzace. Je to normální, nejde o poruchu.
- Dveře se mohly otevřít častěji nebo byly ponechány dlouhou dobu otevřené. >>>Neotevírejte často dveře. Jsou-li otevřené, zavřete je.
- Dveře zůstaly otevřené. >>>Řádně zavírejte dveře.

Vlhkost na vnější straně chladničky nebo mezi dveřmi.

- Ve vzduchu může být vlhkost; toto je ve vlhkém počasí poměrně normální. Po poklesu vlhkosti kondenzace zmizí.

Nepříjemný zápach v chladničce.

- Není prováděno žádné pravidelné čištění. >>>Vyčistěte vnitřek chladničky houbičkou, vlažnou vodou nebo karbonovou vodou.
- Některé nádoby nebo obaly mohou zapáchat. >>>Použijte jinou nádobu nebo obalový materiál jiné značky.
- Jídlo je do chladničky vkládáno v nezakrytých nádobách. >>>Potraviny skladujte v uzavřených nádobách. Mikroorganismy množící se z neuzavřených nádob mohou způsobit nepříjemné zápachy.
- Vyjměte z chladničky potraviny s prošlým datem použitelnosti a zkažené.

Dveře se nezavírají.

- Zabalené potraviny brání v zavírání dveří. >>>Vyměňte obaly, které brání v chodu dveří.
- Chladnička není na rovné podlaze. >>>Chladničku vyrovnejte nastavením nožičky.
- Podlaha není rovná. >>>Ověřte, zda je podlaha rovná a unese chladničku.

Přihrádky na čerstvé potraviny jsou zaseklé.

- Potraviny se dotýkají horní části zásuvek. >>>Potraviny v zásuvce uspořádejte jinak.

Pokud je povrch produktu horký.

- Když je zařízení v provozu, lze pozorovat vysoké teploty mezi dvěma dvířky, na postranních panelech a na zadním grilu. To je běžné a není to důvod pro servisní údržbu!

PROHLÁŠENÍ / VAROVÁNÍ

S některými (jednoduchými) poruchami si může koncový uživatel přiměřeně poradit, aniž by vznikl bezpečnostní problém nebo nebezpečí při použití, pokud je provede v mezích a v souladu s následujícími pokyny (viz kapitola "Oprava svépomocí").

Proto, pokud není v níže uvedené kapitole "Oprava svépomocí" povoleno jinak, musí být opravy svěřeny registrovaným odborným servisům, aby se předešlo bezpečnostním problémům. Registrovaný odborný servis je odborný servis, kterému výrobce umožnil přístup k návodu a seznamu náhradních dílů tohoto výrobku v souladu s metodami popsány v legislativních aktech podle směrnice 2009/125/ES.

Servis v rámci záručních podmínek však může provádět pouze servisní zástupce (tj. autorizovaný odborný servis), kterého můžete kontaktovat na telefonním čísle uvedeném v uživatelské příručce/záručním listu nebo prostřednictvím autorizovaného prodejce. Upozorňujeme proto, že opravy prováděné odbornými servisy (které nejsou autorizovány společností Beko) mají za následek ztrátu záruky.

Oprava svépomocí

Opravu svépomocí může provést koncový uživatel, pokud jde o následující náhradní díly: madla dveří, závěsy dveří, přihrádky, koše a těsnění dveří (aktualizovaný seznam je k dispozici také na support.beko.com od 1. března 2021).

Kromě toho, aby byla zajištěna bezpečnost výrobku a předešlo se riziku vážného zranění, musí být uvedená oprava svépomocí provedena podle pokynů v návodu k použití pro opravu svépomocí nebo podle pokynů, které jsou k dispozici na adrese support.beko.com. V zájmu vaší bezpečnosti odpojte před zahájením opravy svépomocí výrobek ze zásuvky.

Opravy a pokusy o opravy prováděné koncovými uživateli u dílů, které nejsou uvedeny v tomto seznamu, a/nebo nedodržování pokynů uvedených v uživatelských příručkách pro opravu svépomocí nebo dostupných na stránkách support.beko.com, mohou vést k bezpečnostním problémům, které nelze

přičítat společnosti Beko, a mají za následek ztrátu záruky na výrobek.

Proto se velmi doporučuje, aby se koncoví uživatelé nepokoušeli provádět opravy, které nespádají do uvedeného seznamu náhradních dílů, a aby se v takových případech obrátili na autorizované odborné servisy nebo registrované odborné servisy. Naopak, takové pokusy koncových uživatelů mohou způsobit bezpečnostní problémy a poškození výrobku a následně způsobit požár, povodeň, úraz elektrickým proudem a vážné zranění osob.

Na autorizované odborné servisy nebo registrované odborné servisy je třeba se obrátit například s následujícími opravami: kompresor, chladicí okruh, hlavní deska, deska měniče, deska displeje atd.

Výrobce/prodejce nemůže nést odpovědnost v žádném případě, kdy koncoví uživatelé nedodrží výše uvedené.

Dostupnost náhradních dílů pro zakoupenou chladničku je 10 let.

Během tohoto období budou k dispozici originální náhradní díly, aby se zajistil správný provoz chladničky

Minimální doba záruky na zakoupenou chladničku je 24 měsíců.

Tento výrobek je vybaven světelným zdrojem třídy G.

Světelný zdroj v tomto výrobku mohou měnit pouze odborníci.

Vážení zákazník,
Pred použitím výrobku si prečítajte túto príručku.

Ďakujeme, že ste si vybrali tento produkt. Chceli by sme, aby ste dosiahli optimálnu účinnosť tohto vysokokvalitného výrobku, ktorý bol vyrobený pomocou najmodernejšej technológie. Preto si pred použitím výrobku pozorne prečítajte túto príručku a akúkoľvek inú dodanú dokumentáciu a uschovajte si ju ako referenciu. Dbajte na všetky informácie a upozornenia uvedené v používateľskej príručke. Týmto spôsobom ochránite seba a svoj výrobok pred možnými nebezpečenstvami. Používateľskú príručku si uschovajte. Túto príručku priložte k zariadeniu, ak ho odovzdáte inej osobe.

V používateľskej príručke sa používajú nasledujúce symboly:







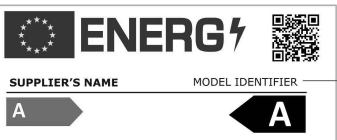

 Nebezpečenstvo, ktoré môže mať za následok smrť alebo zranenie.
UPOZORNENIE Nebezpečenstvo, ktoré môže spôsobiť materiálne škody na výrobku alebo jeho okolí

 Dôležité informácie alebo užitočné tipy týkajúce sa prevádzky.

 Prečítajte si používateľskú príručku.

 INFORMÁCIE	
	Informácie o modeli uložené v databáze výrobkov sa dajú získať zadáním nasledujúcej webovej stránky a vyhľadáním identifikátora vášho modelu (*), ktorý je uvedený na energetickom štítku. https://eprel.ec.europa.eu/

1 Bezpečnostné pokyny 3

-  1.1 Účel použitia 3
-  1.2 Bezpečnosť detí, zraniteľných osôb a domácich zvierat 3
-  1.3 Elektrická bezpečnosť 4
-  1.4 Bezpečnosť pri manipulácii 4
-  1.5 Bezpečnosť pri inštalácii 4
-  1.6 Bezpečnosť pri prevádzke 5
-  1.7 Bezpečnosť pri údržbe a čistení 7
-  1.8 Aplikácia HomeWhiz 7
-  1.9 Osvetlenie 7

2 Pokyny týkajúce sa životného prostredia..8

3 Vaša chladnička 9

4 Inštalácia 10

- 4.1. Vhodné miesto inštalácie 10
- 4.2. Nastavenie nožičiek 11
- 4.3 Pripojenie do elektrickej siete 11
- 4.4. Pripevnenie plastových klinov 11

5 Príprava..... 12

6 Obsluha výrobku 13

- 6.1. Výmena lampy osvetlenia 15
- 6.2. Zmena smeru otvárania dvierok 15
- 6.3. Varovanie o otvorených dvierkach 15
- 6.4. Dezodorizačný modul 16
- 6.5. Modré svetlo/HarvestFresh 17
- 6.6. Zásuvka na zeleninu s kontrolovanou vlhkosťou..... 17
- 6.7. Mrazenie čerstvých potravín 18
- 6.8. Odporúčané skladovanie mrazených potravín 19
- 6.9. Informácie o hlbokom mrazení 19
- 6.10. Umiestnenie potravín 20

7 Údržba a čistenie 21

8 Riešenie problémov 22

1 Bezpečnostné pokyny

- Táto časť obsahuje bezpečnostné pokyny potrebné na predchádzanie riziku zranenia osôb alebo materiálnych škôd.
- Naša spoločnosť nenesie zodpovednosť za škody, ktoré môžu vzniknúť v prípade nedodržania týchto pokynov.

⚠ Inštaláciu a opravy musí vždy vykonávať autorizovaný servis.

⚠ Vždy používajte originálne náhradné diely a príslušenstvo.

⚠ Originálne náhradné diely budú poskytované počas 10 rokov od dátumu zakúpenia výrobku.

⚠ Neopravujte ani nevymieňajte žiadnu časť výrobku, pokiaľ to nie je výslovne uvedené v používateľskej príručke.

⚠ Na výrobku nevykonávajte žiadne úpravy.

⚠ 1.1 Účel použitia

- Tento výrobok nie je určený na komerčné použitie a nesmie sa používať mimo určeného účelu.

Tento výrobok je určený na prevádzku v interiéroch, napríklad v domácnostiach a podobne. Napríklad;

- V kuchynkách pre zamestnancov v obchodoch, kanceláriách a iných pracovných prostrediach, - Na statkoch
- Na izbách hotelov, motelov alebo v iných rekreačných zariadeniach, ktoré využívajú zákazníci,
- V ubytovniach alebo v podobnom prostredí,
- V stravovacích službách a podobných nemaloobchodných podnikoch.

Tento výrobok by sa nemal používať v otvorenom alebo uzavretom vonkajšom prostredí, ako sú lode, balkóny alebo terasy. Vystavenie výrobku dažďu, snehu, slnečnému žiareniu a vetru môže spôsobiť riziko požiaru.

⚠ 1.2 Bezpečnosť detí, zraniteľných osôb a domácich zvierat

- Tento výrobok môžu používať deti vo

veku 8 rokov a staršie a osoby s nedostatočne vyvinutými fyzickými, zmyslovými alebo mentálnymi schopnosťami alebo s nedostatočnými skúsenosťami a znalosťami, ak sú pod dohľadom alebo boli poučené o používaní spotrebiča bezpečným spôsobom spolu so súvisiacimi rizikami.

- Deti vo veku od 3 do 8 rokov môžu vkladať a vyberať potraviny z chladiaceho zariadenia.
- Elektrické výrobky sú nebezpečné pre deti a domáce zvieratá. Deti a domáce zvieratá sa nesmú hrať s výrobkom, liezť naň ani doň vstupovať.
- Úkony čistenia a údržby nesmú vykonávať deti, pokiaľ nie sú pod dohľadom inej osoby.
- Obalové materiály uchovávajte mimo dosahu detí. Hrozí riziko poranenia a udusenía.
- Pred likvidáciou starých výrobkov, ktoré sa už nebudú používať:
 1. Odpojte napájací kábel zo sieťovej zásuvky.
 2. Odrežte napájací kábel a vyberte ho zo spotrebiča spolu so zástrčkou.
 3. Z výrobku neodstraňujte poličky a zásuvky, aby sa do spotrebiča nedostali deti.
 4. Odstráňte dvierka.
 5. Výrobok skladujte tak, aby sa neprevrátil.
 6. Nedovoľte deťom, aby sa hrali s vyradeným výrobkom.
- Výrobok nelikvidujte vhadením do ohňa. Hrozí riziko výbuchu.

Bezpečnostné pokyny

- Ak je vo dverách výrobku k dispozícii zámok, uchovávajújte kľúč mimo dosahu detí.

⚠ 1.3 Elektrická bezpečnosť

- Výrobok nesmie byť zapojený do zásuvky počas inštalácie, údržby, čistenia, opráv a prepravy.
- Ak je napájací kábel poškodený, musí ho vymeniť iba autorizovaný servis, aby sa predišlo akémukoľvek riziku.
- Napájací kábel nezasúvajte pod výrobok ani do zadnej časti výrobku. Na napájací kábel nepokladajte ťažké predmety. Napájací kábel by sa nemal ohýbať, drviť a prichádzať do kontaktu so zdrojom tepla.
- Na prevádzku výrobku nepoužívajte predĺžovací kábel, viacnásobnú zásuvku ani adaptér.
- Prenosné viacnásobné zásuvky alebo prenosné napájacie zdroje sa môžu prehriať a spôsobiť požiar. Preto nemajte za výrobkom ani v jeho blízkosti viacnásobnú zástrčku.
- Zástrčka musí byť ľahko prístupná. Ak to nie je možné, na elektrickej inštalácii musí byť k dispozícii mechanizmus, ktorý spĺňa požiadavky elektrotechnických právnych predpisov a ktorý odpojí všetky svorky od siete (poistka, vypínač, hlavný vypínač atď.).
- Nikdy sa nedotýkajte zástrčky mokrými rukami.
- Pri odpojovaní spotrebiča zo zásuvky nedržte napájací kábel, ale zástrčku.

⚠ 1.4 Bezpečnosť pri manipulácii

- Tento výrobok je ťažký, nemanipulujte s ním sami.
- Pri manipulácii s výrobkom ho nedržte za dvierka.
- Pri manipulácii s výrobkom dávajte pozor, aby ste nepoškodili chladiaci systém a potrubia. Ak sú rúrky poškodené, výrobok nepoužívajte a

obráťte sa na autorizovaný servis.

⚠ 1.5 Bezpečnosť pri inštalácii

- Pre inštaláciu tohto produktu kontaktujte autorizovaný servis. Ak chcete výrobok pripraviť na inštaláciu, pozrite si informácie v používateľskej príručke a skontrolujte, či sú elektrické a vodovodné siete v súlade s požiadavkami. Ak inštalácia nie je vhodná, zavolajte kvalifikovaného elektrikára a inštalatéra, aby vykonali potrebné úpravy. V opačnom prípade môže dôjsť k úrazu elektrickým prúdom, požiaru, problémom s výrobkom alebo zraneniam.
- Pred inštaláciou skontrolujte, či nie je výrobok poškodený. Ak je výrobok poškodený, nenechajte ho nainštalovať.
- Položte výrobok na rovný a tvrdý povrch a vyvážte ho pomocou nastaviteľných nožičiek. Inak sa môže chladnička prevrátiť a spôsobiť zranenia.
- Výrobok sa musí inštalovať v suchom a vetranom prostredí. Pod výrobkom nenechávajte koberce, podložky ani podobné podlahové krytiny. To môže viesť k riziku požiaru v dôsledku nedostatočného vetrania!
- Neblokujte ani nezakrývajte vetracie otvory. V opačnom prípade sa môže zvýšiť spotreba energie a môže dôjsť k poškodeniu výrobku.

Bezpečnostné pokyny

- Výrobok nepripájajte k napájacím systémom, ako sú solárne zdroje energie. V opačnom prípade môže dôjsť k poškodeniu výrobku v dôsledku náhlych výkyvov napätia!
- Čím viac chladiva chladnička obsahuje, tým väčší musí byť priestor na jej inštaláciu. Vo veľmi malých miestnostiach môže v prípade úniku plynu v chladiacom systéme vzniknúť horľavá zmes plynu a vzduchu. Na každých 8 gramov chladiva je potrebný minimálne 1 m³ objemu. Množstvo chladiva, ktoré je k dispozícii vo vašom výrobku, je uvedené na typovom štítku.
- Miesto inštalácie výrobku nesmie byť vystavené priamemu slnečnému žiareniu a nesmie sa nachádzať v blízkosti zdrojov tepla, ako sú kachle, radiátory atď.

Ak nemôžete zabrániť inštalácii výrobku v blízkosti zdroja tepla, musíte použiť vhodnú izolačnú dosku a dodržať minimálnu vzdialenosť od zdroja tepla, ktorá je uvedená nižšie.

- Najmenej 30 cm od zdrojov tepla, ako sú kachle, vykurovacie zariadenia a ohrievače atď,
- A aspoň 5 cm od elektrických rúr.
- Váš výrobok má triedu ochrany I. Zapojte výrobok do uzemnenej zásuvky, ktorá zodpovedá hodnotám napätia, prúdu a frekvencie uvedeným na typovom štítku. Zásuvka musí byť vybavená poistkou s menovitou hodnotou 10 A - 16 A. Naša spoločnosť nezodpovedá za škody, ktoré vzniknú v dôsledku prevádzky výrobku bez zabezpečenia uzemnenia a elektrického pripojenia vykonaného podľa miestnych alebo vnútroštátnych predpisov.
- Napájací kábel výrobku musí byť počas inštalácie odpojený. V opačnom prípade môže dôjsť k úrazu elektrickým prúdom a zraneniam!
- Výrobok nepripájajte k uvoľneným,

zlomeným, špinavým, mastným zásuvkám alebo zásuvkám, ktoré vypadli zo svojich sediel, alebo tiež zásuvkám, pri ktorých hrozí riziko kontaktu s vodou.

- Umiestnite napájací kábel a hadice (ak sú k dispozícii) výrobku tak, aby nehrozilo riziko zakopnutia.
- Preniknutie vlhkosti k častiam alebo k napájaciemu káblu môže spôsobiť skrat. Preto výrobok nepoužívajte vo vlhkom prostredí alebo v priestoroch, kde môže striekať voda (napr. v garáži, práčovni atď.) Ak je chladnička navlhnutá vodou, odpojte ju zo siete a obráťte sa na autorizovaný servis.
- Nepripájajte chladničku k zariadeniam na úsporu energie. Takéto systémy poškodzujú produkt.

1.6 Bezpečnosť pri prevádzke

- Na výrobok nepoužívajte chemické rozpúšťadlá. Pri týchto materiáloch hrozí riziko výbuchu.
- V prípade poruchy výrobku ho odpojte zo siete a nepoužívajte, kým ho neopraví autorizovaný servis. Hrozí nebezpečenstvo úrazu elektrickým prúdom!
- Na výrobok ani do jeho blízkosti neumiestňujte zdroje plameňa (napr. sviečky, cigarety atď.).
- Na výrobok si nestavajte. Hrozí riziko pádu a úrazu!
- Nepoškodzuje potrubia chladiaceho systému ostrými a bodnými nástrojmi. Chladivo, ktoré vystrekne v prípade prerazenia plynových potrubí, nástavcov potrubia alebo horných povrchových vrstiev, môže spôsobiť podráždenie pokožky a poranenie očí.
- Neumiestňujte a neprevádzkujte elektrické spotrebiče vo vnútri chladničky/hlbokaj mrazničky, pokiaľ to neodporúča výrobca.

Bezpečnostné pokyny

- Nedávajte žiadne časti rúk ani tela do blízkosti pohyblivých častí vo vnútri výrobku. Dávajte pozor, aby ste si nezasekli prsty medzi chladničku a jej dvere. Ak sú v blízkosti detí, buďte opatrní pri otváraní alebo zatváraní dverí.
- Zmrzlinu, kocky ľadu alebo mrazené potraviny si nedávajte do úst hneď, ako ich vyberiete z mrazničky. Hrozí riziko omrzlín!
- Nedotýkajte sa vnútorných stien, kovových častí mrazničky ani potravín uložených vo vnútri chladničky mokrymi rukami. Hrozí riziko omrzlín!
- Do mraziaceho priestoru neumiestňujte plechovky od nápojov alebo plechovky a fľaše, ktoré obsahujú tekutiny, ktoré môžu byť zmrazené. Plechovky alebo fľaše môžu vybuchnúť. Nebezpečenstvo poranenia a materiálnych škôd!
- Do blízkosti chladničky neumiestňujte ani nepoužívajte materiály citlivé na teplotu, ako sú horľavé spreje, horľavé predmety, suchý ľad alebo iné chemické látky. Nebezpečenstvo požiaru a výbuchu!
- Vo vnútri výrobku neskladujte výbušné materiály, ako sú aerosólové nádoby s horľavými materiálmi.
- Na výrobok neumiestňujte nádoby s tekutinami. Striekajúca alebo tečúca voda na elektrickú časť môže spôsobiť úraz elektrickým prúdom alebo požiar.
- Tento výrobok nie je určený na skladovanie a chladenie liekov, krvnej plazmy, laboratórných prípravkov alebo podobných materiálov a výrobkov, ktoré podliehajú smernici o zdravotníckych výrobkoch.
- Ak sa výrobok používa v rozpore s jeho určením, môže dôjsť k poškodeniu alebo znehodnoteniu výrobkov uložených vo vnútri.
- Ak je vaša chladnička vybavená modrým svetlom, nepozerajte sa na toto svetlo pomocou optických zariadení. Nepozerajte sa dlho priamo na LED UV svetlo. Ultrafialové žiarenie môže spôsobiť únavu očí.
- Nenapĺňajte výrobok väčším množstvom potravín, ako je jeho kapacita. Ak obsah chladničky po otvorení dverí vypadne, môže dôjsť k zraneniu alebo poškodeniu. Podobné problémy môžu nastať, keď sa na výrobok položí nejaký predmet.
- Uistite sa, že ste odstránili všetku vodu alebo ľad, ktorý mohol spadnúť na podlahu, aby ste predišli zraneniam.
- Zmeňte umiestnenie polic/držákov na fľaše na dverách chladničky, len keď sú police prázdne. V opačnom prípade hrozí nebezpečenstvo fyzického poranenia!
- Na výrobok neumiestňujte predmety, ktoré by mohli spadnúť/prevrátiť sa. Tieto predmety môžu pri otváraní alebo zatváraní dverí spadnúť a spôsobiť zranenia a/alebo materiálne škody.
- Na sklenené povrchy neudierajte a nevyvíjajte na ne nadmerný tlak. Rozbité sklo môže spôsobiť zranenia a/alebo materiálne škody.
- Chladiaci systém vo vašom výrobku obsahuje chladivo R600a. Typ chladiva použitého vo výrobku je uvedený na typovom štítku. Tento plyn je horľavý. Pri manipulácii s výrobkom preto dávajte pozor, aby ste nepoškodili chladiaci systém a potrubia. V prípade poškodenia potrubia;
 - Nedotýkajte sa výrobku ani napájacieho kábla,
 - Výrobok uchovávajte mimo potenciálnych zdrojov ohňa, ktoré by mohli spôsobiť jeho vznietenie.

Bezpečnostné pokyny

- Vetrajte priestor, v ktorom je výrobok umiestnený. Nepoužívajte ventilátor.
- Kontaktujte autorizovaný servis.
- Ak je výrobok poškodený a pozorujete únik plynu, nepribližujte sa k nemu. Plyn môže pri kontakte s pokožkou spôsobiť omrzliny.

⚠ 1.7 Bezpečnosť pri údržbe a čistení

- Ak máte výrobok premiestniť za účelom čistenia, neťahajte za rukoväť dvierok. Príliš silné zatiahnutie za rukoväť môže spôsobiť poranenie.
- Výrobok nečistíte striekaním alebo liatím vody na výrobok a dovnútra výrobku. Hrozí nebezpečenstvo úrazu elektrickým prúdom a požiar.
- Na čistenie výrobku nepoužívajte ostré alebo abrazívne nástroje. Nepoužívajte materiály, ako sú čistiace prostriedky pre domácnosť, detergenty, plyn, benzín, alkohol, vosk atď.
- Vo vnútri výrobku používajte čistiace a údržbové prostriedky, ktoré nie sú škodlivé pre potraviny.
- Na čistenie výrobku a rozmrazovanie ľadu nepoužívajte paru ani parné čistiace prostriedky. Para sa dostane do kontaktu s miestami pod napätím v chladničke a spôsobí skrat alebo úraz elektrickým prúdom!
- Dbajte na to, aby sa voda nedostala do blízkosti elektronických obvodov alebo osvetlenia výrobku.
- Na utretie prachu alebo cudzieho materiálu na koncoch zástrčiek použite čistú, suchú handričku. Na čistenie zástrčky nepoužívajte mokrú alebo vlhkú handričku. V opačnom prípade hrozí riziko požiaru alebo úrazu elektrickým prúdom.

⚠ 1.8 Aplikácia HomeWhiz (Nemusí sa vzťahovať na všetky modely)

- Bezpečnostné upozornenia

dodržiadajte aj v prípade, že sa počas ovládania výrobku prostredníctvom aplikácie HomeWhiz nachádzate mimo výrobku. Venujte pozornosť aj upozorneniam v aplikácii.

⚠ 1.9 Osvetlenie (Nemusí sa vzťahovať na všetky modely)

- Ak máte vymeniť LED/žiarovku, ktorá sa používa na osvetlenie, obráťte sa na autorizovaný servis.

2 Pokyny týkajúce sa životného prostredia

2.1 Súlad so smernicou o odpadoch z elektrických a elektronických zariadení a zneškodňovaní odpadov (WEEE):



Tento produkt je v súlade so smernicou o odpadoch z elektrických a elektronických zariadení EÚ (2012/19/EÚ)

Tento produkt obsahuje symbol triedeného odpadu pre odpadové elektrické a elektronické vybavenie (WEEE).

Tento symbol označuje, že tento výrobok sa po skončení životnosti nesmie likvidovať spolu s iným odpadom z domácnosti.

Použitie zariadenie sa musí odovzdať na oficiálnom zbernom mieste slúžiacemu na recykláciu elektrických a elektronických zariadení. Ak chcete zistiť kde sa tieto systémy zberu nachádzajú, obráťte sa na miestne úrady alebo predajcu, u ktorého bol výrobok zakúpený. Každá domácnosť zohráva dôležitú úlohu pri zhodnocovaní a recyklácii starých spotrebičov. Adekvátna likvidácia použitého spotrebiča pomáha predchádzať možným negatívnym dôsledkom na životné prostredie a ľudské zdravie.

2.2 Súlad so smernicou RoHS

Tento produkt bol zakúpený v súlade so smernicou o odpadoch z elektrických a elektronických zariadení EÚ (2011/65/EÚ). Neobsahuje žiadne nebezpečné alebo zakázané materiály špecifikované smernicou.

2.3 Informácie o balení



Obalový materiál výrobku je vyrobený z recyklovateľných materiálov v súlade s národnými predpismi.

2.4 Súlad so smernicou RoHS

Tento produkt bol zakúpený v súlade so smernicou o odpadoch z elektrických a elektronických zariadení EÚ (2011/65/EÚ). Neobsahuje žiadne nebezpečné alebo zakázané materiály špecifikované smernicou.

2.5 Informácie o balení

Obalový materiál výrobku je vyrobený z recyklovateľných materiálov v súlade s národnými predpismi o životnom prostredí. Nevyhadzujte obalové materiály spolu s odpadmi z domácnosti alebo inými odpadmi. Vezmite ho na zberné miesto označené miestnymi úradmi.

3 Vaša chladnička

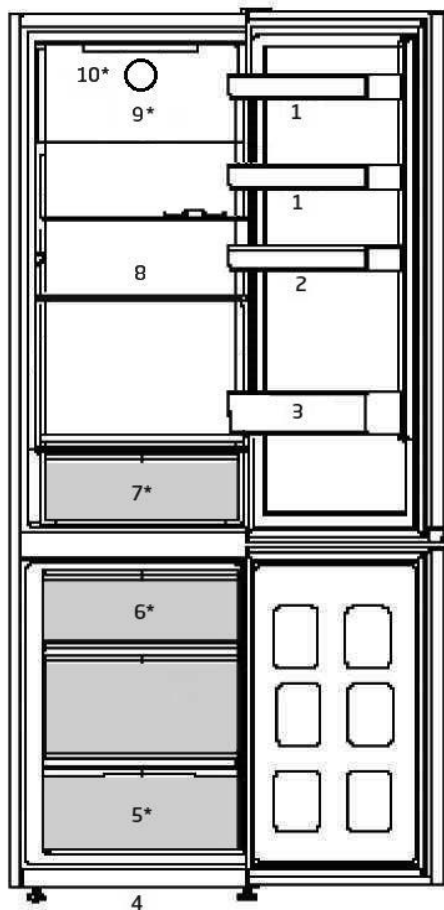

- | | |
|------------------------------------|---|
| 1. Nastaviteľné poličky na dverách | 7. Crisper (Priečinko na zeleninu a ovocie) |
| 2. Držiak na vajčka | 8. Nastaviteľné poličky |
| 3. Polica na fľašky | 9. Ventilátor |
| 4. Nastaviteľná predná nôžka | 10. Lampa osvetlenia |
| 5. Priestor mrazničky | |
| 6. Zásobník na ľad | |

***Nemusi byť súčasťou výbavy všetkých modelov**



Obrázky v tejto príručke k obsluhu sú schematické a nemusia sa presne zhodovať s vaším produktom. Ak produkt, ktorý ste si zakúpili, nedisponuje uvádzanými časťami, potom sa to týka iných modelov.

4 Inštalácia

⚠ Nezabudnite si preštudovať bezpečnostné pokyny.

4.1. Vhodné

Miesto inštalácie

Pre inštaláciu tohto produktu kontaktujte autorizovaný servis. Pre prípravu tohoto produktu na použitie sa riadte informáciami v používateľskej príručke a zabezpečte vyhovujúcu elektrickú a vodovodnú inštaláciu. Ak nie, oslovte kvalifikovaného elektrikára a technika a požiadajte ho o zabezpečenie náležitých úkonov.



VAROVANIE: Výrobca nenesie zodpovednosť za škody, ktoré môžu vyvstať z postupov realizovaných neoprávnenými osobami.



VAROVANIE: Počas sa nesmie zapájať do elektrickej siete v priebehu inštalácie. V opačnom prípade hrozí riziko usmrtenia alebo vážneho ublíženia na zdraví!



VAROVANIE:

Ak je výška dverí miestnosti, v ktorej má byť výrobok umiestnený, taká nízka, že bráni prechodu výrobku, odstráňte dvere miestnosti a presuňte výrobok cez dvere tak, že ho otočíte na stranu; ak to nepomôže, obráťte sa na autorizovaný servis.

- Produkt umiestnite na vodorovný podklad, aby sa neknísal.
- Produkt inštalujte najmenej 30 cm od tepelných zdrojov, ako sú varné dosky, radiátory a sporáky, a aspoň 5 cm od elektrických rúr.
- Produkt sa nesmie vystavovať priamemu slnečnému žiareniu a uchovávať na vlhkých miestach.
- Na dosiahnutie efektívnej prevádzky musí byť okolo produktu zabezpečená dostatočná cirkulácia vzduchu. Ak sa

bude produkt umiestňovať do výklenku v stene, zaistíte, aby bol zabezpečený minimálne 5 cm odstup spotrebiča od stropu a bočných stien.

- Zabezpečte aspoň 5 cm vzdialenosť na cirkuláciu vzduchu medzi zadnou stranou výrobku a stenou, aby sa zabránilo kondenzácii na zadnom paneli výrobku.
- Aby váš výrobok fungoval efektívne, potrebuje primeranú cirkuláciu vzduchu. Ak bude výrobok umiestnený vo výklenku, nezabudnite ponechať aspoň 5 cm voľný priestor medzi výrobkom a stropom, zadnou stenou a bočnými stenami.
- Ak bude výrobok umiestnený vo výklenku, nezabudnite ponechať aspoň 5 cm voľný priestor medzi výrobkom a stropom, zadnou stenou a bočnými stenami. Skontrolujte, či je na svojom mieste prítomný ochranný prvok pre voľný priestor zadnej steny (ak sa dodáva s výrobkom). Ak komponent nie je k dispozícii alebo ak sa stratil alebo spadol, umiestnite výrobok tak, aby medzi zadným povrchom výrobku a stenou miestnosti zostal voľný priestor najmenej 5 cm. Voľný priestor vzadu je dôležitý pre efektívnu prevádzku výrobku.

Inštalácia

4.2. Nastavenie nožičiek

Ak po inštalácii produkt nestojí rovnovážne, nastavte predné nožičky otáčaním doprava alebo doľava.

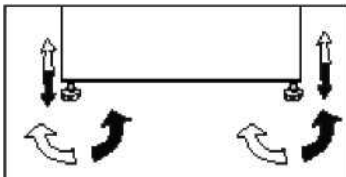

4.3. Pripojenie do elektrickej siete



VAROVANIE: Spotrebič nepripájajte cez predĺžovacie káble ani rozvodky a viacnásobné zásuvky.



VAROVANIE: Poškodený napájací kábel musia vymieňať výlučne zástupcovia autorizovaného servisu.



Ak sa budú vedľa seba inštalovať dve chladničky, mala by byť medzi nimi vzdialenosť minimálne 4 cm.

- Naša spoločnosť nenesie zodpovednosť za žiadne škody, ktoré vyvstanú v prípade, keď sa produkt používa bez uzemnenia a spôsobmi elektrického pripojenia, ktoré nie sú v súlade s miestne platnými nariadeniami.
- Napájací kábel musí byť po inštalácii ľahko dostupný.
- Medzi svoj produkt a zásuvku v stene nepripájajte žiadne predĺžovacie káble ani bezdrôtové viacnásobné zásuvky.



Varovanie pred horúcimi povrchmi!
Váš produkt je na zlepšenie chladiaceho systému v bočných stenách vybavený chladiacimi trúbkami. Cez tieto oblasti môže prúdiť chladivo s vysokými teplotami, čo vedie k horúcim povrchom na bočných stenách. Je to normálne a nie je potrebný žiadny servis. Pri chytaní týchto oblastí si dávajte pozor.

4.4. Pripevnenie plastových klinov

Na zabezpečenie dostatočného priestoru na cirkuláciu vzduchu medzi výrobkom a stenou použite plastové kliny, ktoré sú súčasťou výrobku.

1. Ak chcete nasadiť kliny, odstráňte skrutky na produkte a použite skrutky nachádzajúce sa v rovnakom puzdre s klinmi.
2. Na kryt ventilácie pripevnite 2 plastové kliny, ako je znázornené na obrázku.

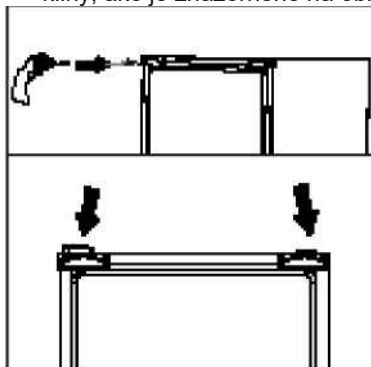

5 Príprava

⚠ Nezabudnite si preštudovať bezpečnostné pokyny.

- Pre voľne stojaci spotrebič; tento chladiaci spotrebič nie je určený na použitie ako vstavaný spotrebič.
- Vaša chladnička by mala byť umiestnená v najmenej 30 cm vzdialenosti od zdrojov tepla, ako sú horáky, rúry na pečenie, radiátory a kachle a najmenej v 5 cm vzdialenosti od elektrických rúr na pečenie a nemala by byť umiestnená na priamom slnku.
- Okolitá teplota v miestnosti, do ktorej chcete chladničku namontovať, by mala byť najmenej +5 °C. S ohľadom na účinnosť chladničky vám neodporúčame jej prevádzku v chladnejších podmienkach, ako sú uvedené vyššie.
- Uistite sa, že je interiér vašej chladničky dôkladne vyčistený.
- Ak sa budú vedľa seba inštalovať dve chladničky, mala by byť medzi nimi vzdialenosť minimálne 2 cm.
- Pri prvom spustení vašej chladničky počas šiestich hodín dodržujte nasledujúce pokyny.
- Dvere by ste nemali otvárať príliš často.
- Chladnička musí byť počas tohto času prázdna.
- Chladničku neodpájajte od siete. Ak dôjde k výpadku napájania, ktoré nemôžete ovplyvniť, pozrite si upozornenia v časti „Odporúčané riešenia problémov“.
- Originálny obal a penové materiály by ste si mali odložiť za účelom budúceho transportu a prenášania.
- Koše / zásuvky, ktoré sú vybavené chladiacim priečinkom, sa musia vždy používať na nízku spotrebu energie a na lepšie skladovacie podmienky.
- Kontakt jedla so senzorom teploty v mraziacom priestore môže zvýšiť

spotrebu energie spotrebiča. Preto sa musí zabrániť akémukoľvek kontaktu so senzormi.

- V niektorých modeloch sa prístrojový panel automaticky vypne 1 minútu po zatvorení dverí. Znovu sa aktivuje po otvorení dverí alebo po stlačení ľubovoľného tlačidla.
- V dôsledku zmeny teploty z dôvodu otvárania/zatvárania dvierok výrobku počas prevádzky je kondenzácia na dverách/policiach tela a sklenených nádobách normálna.
- Pretože horúci a vlhký vzduch sa nedostane priamo do vášho výrobku, keď nie sú dvierka zatvorené, výrobok sa optimalizuje v existujúcich podmienkach tak, aby jedlo vnútri bolo bezpečne chránené. Funkcie a súčasti, ako sú kompresor, ventilátor, ohrievač, rozmrazovač, osvetlenie, displej a iné, budú fungovať tak, aby za týchto podmienok spotrebovali minimálne množstvo energie.
- V prípade viacerých možností inštalácie musia byť sklenené police umiestnené tak, aby neboli blokované vývody vzduchu na zadnej stene. Najlepšie je, ak vývody vzduchu zostanú pod sklenenou policou. Táto kombinácia môže pomôcť zlepšiť distribúciu vzduchu a energetickú účinnosť.

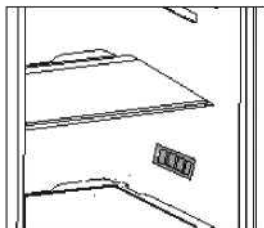

6 Obsluha zariadenia

! Nezabudnite si preštudovať bezpečnostné pokyny.

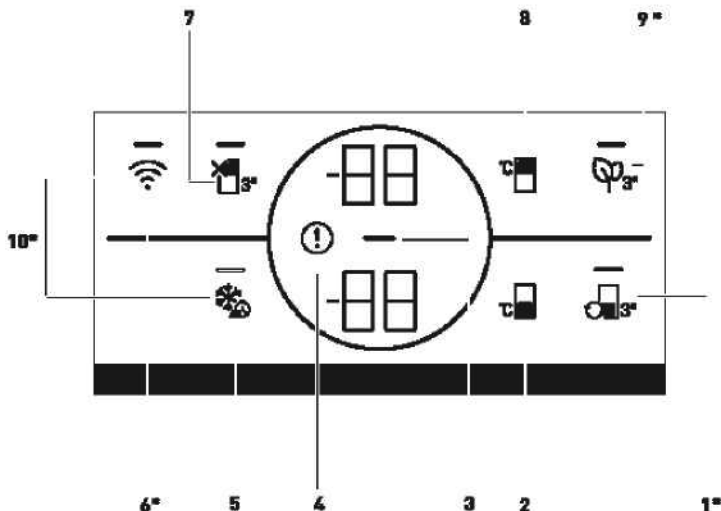

1.1. Tlačidlo zmeny priečinka

Stlačením tlačidla na zmenu priečinka (🔑) na 3 sekundy sekcia mrazničky prepne medzi nasledujúcimi režimami: chladnička, vypnutie, mraznička. Pri prevádzke ako chladiaci priečnik sa teplota nastaví na 4 °C. Pri aktivovaní režimu vypnutia indikátor teploty priečinka zobrazí „-“.

2. Tlačidlo na nastavenie teploty v priečniku mrazničky

Nastavenie teploty sa robí pre priečnik chladničky. Stlačenie tlačidla (🔑) aktivuje možnosť nastavenia teploty v priečniku mrazničky na -18, -19, -20, -21, -22, -23, -24 °C.

3. Indikátor úspory energie (vypnutie displeja)

Funkcia úspory energie sa aktivuje automaticky a symbol úspory energie (—) sa zobrazí, keď dvierka výrobku nie sú otvorené alebo zatvorené určitý čas. Ak je funkcia úspory energie aktívna, všetky symboly na obrazovke okrem symbola úspory energie sú vypnuté. Ak je aktívna funkcia úspory energie, stlačenie ľubovoľného tlačidla alebo otvorenie dvierok funkciu úspory energie deaktivuje a signály na displeji sa vrátia do normálneho nastavenia. Funkcia úspory energie je aktívna od výroby a nemožno ju zrušiť.

***Nemusí byť súčasťou výbavy všetkých modelov**



Obrázky v tejto používateľskej príručke sú schematické a nemusia sa presne zhodovať s produktom. Ak produkt, ktorý ste si zakúpili, nedisponuje uvádzanými časťami, potom sa príslušné súčasti vyskytujú na iných modeloch.

Obsluha zariadenia

4. Indikátor poruchy

Tento indikátor () sa aktivuje, keď chladnička nedokáže dostatočne chladieť alebo v prípade akejkoľvek poruchy snímača. Indikátor teploty priečinka mrazničky zobrazí písmeno „E“ a indikátor teploty priečinka chladničky zobrazí čísla 1, 2, 3. Čísla na indikátore uvádzajú službu spojenú s poruchou. Ak uložíte horúce jedlo do priečinka mrazničky alebo necháte otvorené dvierka na dlhší čas, zobrazí sa výkričník. Nejde o poruchu, toto varovanie zmizne, ak jedlo vychladne alebo keď stlačíte ľubovoľné tlačidlo.

5. Tlačidlo rýchleho mrazenia

Stlačením tlačidla rýchleho mrazenia sa rozsvieti LED kontrolka na tlačidle a funkcia rýchleho mrazenia sa aktivuje. Teplota priečinka mrazničky je nastavená na -27 °C. Funkciu vypnete opätovným stlačením tlačidla. Funkcia rýchleho mrazenia sa automaticky vypne po 24 hodinách. Pri mrazení veľkého množstva čerstvých potravín stlačte tlačidlo rýchleho mrazenia pred vložením potravín do mrazničky.

6. Bezdrôtové tlačidlo

Toto tlačidlo () slúži na bezdrôtové pripojenie vášho spotrebiča prostredníctvom mobilnej aplikácie HomeWhiz. Ak stlačíte tlačidlo na dlhší čas (3 sekundy), LED kontrolka na tlačidle zabliká (v intervaloch 0,5 sekundy). Spojenie medzi spotrebičom a domácou sieťou sa inicializuje. Po vytvorení bezdrôtového spojenia so spotrebičom svieti LED kontrolka natrvalo. Po začiatočnom nastavení môžete aktivovať/deaktivovať spojenie stlačením tohto tlačidla. LED kontrolka na tlačidle bliká rýchlo (v intervaloch 0,2 sekundy), kým sa nevytvorí spojenie. Keď je pripojenie aktívne, LED kontrolka bude stále rozsvietená. Ak sa vám

nepodarí vytvoriť spojenie po dlhšiu dobu, skontrolujte nastavenia pripojenia a prečítajte si časť „Riešenie problémov“ tejto používateľskej príručky. Aplikácia HomeWhiz slúži na bezdrôtové pripojenie. Postup nastavenia je vysvetlený v aplikácii počas nastavenia. Aplikáciu otvoríte naskenovaním QR kódu na nálepke HomeWhiz na spotrebiči. Aplikáciu si môžete stiahnuť z obchodu App Store alebo Play store (zariadenia Android). Viac informácií nájdete na <https://www.homewhiz.com/>.

7. Tlačidlo na vypnutie chladiacej funkcie priečinka (dovolenka)

Na aktivovanie funkcie dovolenky () stlačte tlačidlo na 3 sekundy. Režim dovolenky sa aktivuje a LED kontrolka na tlačidle sa rozsvieti. Znak „-“ sa zobrazí na indikátore teploty chladiaceho priečinka a chladiaci priečinok nechladí. Ak je táto funkcia aktívna, nenechávajte v chladiacom priečinku žiadne potraviny. Ostatné priečinky chladia v súlade s ich nastavenou teplotou. Na vypnutie funkcie stlačte tlačidlo na 3 sekundy.

8. Tlačidlo na nastavenie teploty v chladiacom priečinku

Umožňuje nastaviť teplotu chladiaceho priečinka (). Stlačenie tlačidla aktivuje možnosť nastavenia teploty v chladiacom priečinku na 8, 7, 6, 5, 4, 3, 2 a 1 °C.

Obsluha zariadenia

9. Tlačidlo modulu proti zápachu

Na aktivovanie/deaktivovanie funkcie proti zápachu () stlačte toto tlačidlo na 3 sekundy. Ak je funkcia proti zápachu aktívna, LED kontrolka príslušného tlačidla svieti. Ak je funkcia aktívna, modul proti zápachu sa bude pravidelne aktivovať.

10. Tlačidlo na obnovenie nastavení bezdrôtového pripojenia

Na obnovenie bezdrôtového pripojenia stlačte tlačidlá rýchleho mrazenia () a

bezdrôtového pripojenia () na 3 sekundy. Na spotrebiči, na ktorom sú nastavenia bezdrôtového pripojenia obnovené/vrátené na predvolené nastavenia z výroby, sa stratia všetky predchádzajúce používateľské údaje nastavené na spotrebiči.

6.1. Výmena lampy osvetlenia

Ak chcete vymeniť žiarovku/LED kontrolku použitú na osvetlenie chladničky, zavolajte do autorizovaného servisu.

Žiarovka(y) použitá(é) v tomto spotrebiči nie je vhodná(é) na osvetlenie miestnosti v domácnosti. Účelom tohto svietidla je pomôcť používateľovi vkladať potraviny do chladničky/mrazničky bezpečným a pohodlným spôsobom.

Žiarovky použité v tomto spotrebiči musí vydržať extrémne fyzické podmienky, napr. teploty pod -20°C .

(Ien truhlicová a vertikálna mraznička)

6.2. Zmena smeru otvárania dvierok

Smer otvárania dverí chladničky je možné zmeniť podľa miesta, na ktorom ju používate. Ak je to potrebné, zavolajte do najbližšieho autorizovaného servisu, prosím.

6.3. Varovanie o otvorených dvierkach

Keď necháte určitý čas otvorené dvere chladničky alebo mrazničky, zaznie zvukové upozornenie. Tento signál zvukového upozornenia stíchne, keď sa stlačí akékoľvek tlačidlo na indikátore, prípadne vtedy, keď sa zatvoria dvere.

6.4. Dezodorizačný modul (FreshGuard)

Dezodorizačným modulom sa rýchlo odstraňujú zápachy vo vašej chladničke skôr, ako preniknú do povrchov. Vďaka tomuto modulu, ktorý sa nachádza na strope priehradky na čerstvé potraviny, sa zápachy rozptýlia počas aktívneho presúvania vzduchu do pachového filtra, potom sa vzduch prečistený filtrom opätovne vypúšťa do priehradky na čerstvé potraviny. Takto sa nežiaduce zápachy, ktoré môžu vzniknúť počas uskladnenia potravín v chladničke, odstraňujú skôr, ako preniknú na povrchy. Dosahuje sa to vďaka ventilátoru, LED a pachovému filtru, ktoré sú zabudované v module. Pri dennom používaní sa dezodoračný modul bude pravidelne automaticky spúšťať. Na zachovanie účinnosti sa odporúča dať si filter v dezodoračnom module vymeniť autorizovaným servisným technikom každých 5 rokov. V dôsledku zabudovania ventilátora do modulu je zvuk, ktorý počuť pri prevádzke, bežný. Ak otvoríte dvierka priehradky na čerstvé potraviny, keď je modul v činnosti, ventilátor sa dočasne zastaví a po istom čase bude pokračovať, kde prestal, po opätovnom zatvorení dvierok. V prípade výpadku prúdu bude dezodoračný modul pokračovať, kde prestal počas trvania celkovej prevádzky, po obnovení napájania.



Aromatické potraviny (napr. syr, olivy a lahôdky) sa odporúča uchovávať v ich balení a uzavreté, aby sa zamedzilo zápachom, ktoré môžu vzniknúť v dôsledku zmiešania pachov rôznych potravín. Okrem toho sa odporúča pokazené potraviny bezodkladne vybrať z chladničky, aby sa zabránilo pokazeniu ostatných potravín a zamedzilo zápachu.

6.5. Modré svetlo/HarvestFresh

***Nemusi byť súčasťou výbavy všetkých modelov**

Ohľadom funkcie modrého svetla,

Ovocie a zelenina uskladnené v crisperoch (špeciálnych priehradkách), ktoré sú osvetlené modrým svetlom, pokračujú v procese fotosyntézy vďaka účinku vlnovej dĺžky modrého svetla a zachovávajú si tak obsah vitamínov.

Funkcia HarvestFresh

Ovocie a zelenina uskladnené v crisperoch osvetlených technológiou HarvestFresh si vďaka modrému, zelenému a červenému svetlu a tmavým cyklom, ktoré simulujú denný cyklus, zachovávajú vitamíny dlhší čas. Ak otvoríte dvere chladničky počas tmavého obdobia technológie HarvestFresh, chladnička to automaticky rozpozná a pre vaše pohodlie zapne modro-zelené alebo červené svetlo, ktoré osvetlí priestor Crisper. Po zatvorení dverí chladničky bude pokračovať tmavé obdobie, ktoré predstavuje noc v dennom cykle.

6.6. Zásuvka na zeleninu s kontrolovanou vlhkosťou

***voliteľné**

Vďaka funkcii kontroly vlhkosti je miera vlhkosti zeleniny a ovocia pod kontrolou a zaisťujú dlhšiu čerstvosť potravín. Listovú zeleninu, napr. šalát a špenát a podobnú zeleninu sa odporúča skladovať v horizontálnej pozícii, v priehradke na zeleniny. Keď vkladáte zeleninu, do spodnej časti dajte ťažkú a tvrdú zeleninu a hore mäkkou, do úvahy zoberte konkrétnej hmotnosť zeleniny. Zeleninu v priehradke na zeleninu neskladujte v plastových vreckách. Keď zeleninu necháte v plastových vreckách, začne sa kaziť rýchlejšie. V prípadoch, keď nechcete, aby došlo ku kontaktu s inou zeleninou, použite také obaly ako je papier, ktorý má vysokú poréznosť. Ovocie s vysokou produkciou etylénu, napr. hrušky, marhule, broskyne a najmä jablká, nedávajte do zásuvky na zeleninu spoločne s inou zeleninou a ovocím. Etylén vychádzajúci z takéhoto ovocia môže spôsobiť, že ostatná zelenina a ovocie zrejú rýchlejšie a rýchlejšie sa pokazia.

Obsluha zariadenia

Ak chcete skladovať ovocie a zeleninu v ideálnych vlhkosťných podmienkach, môžete zmeniť umiestnenie západky na crispéri (priečinku na zeleninu a ovocie). Ak sa skladuje len ovocie a zelenina, nastavte západku na ovocie; ak sa skladuje len zelenina, nastavte západku na zeleninu, ak sa skladujú zmiešané položky, nastavte západku na zmiešané nastavenie.

6.7. Mrazenie čerstvých potravín

- Funkciu rýchleho mrazenia aktivujte 8 hodín pred mrazením čerstvých potravín.
- Na zachovanie kvality potravín je potrebné, aby sa potraviny v mrazničke zmrazili čo najrýchlejšie. Za týmto účelom použite funkciu rýchleho mrazenia.
- Zmrazenie čerstvých potravín predĺži čas skladovania v priečinku mrazničky.
- Potraviny zabaľte do vzduchotesných obalov a pevne uzavrite.
- Uistite sa, že potraviny sú pred vložením do mrazničky zabalené. Namiesto bežného baliaceho papiera použite držiaky do mrazničky, alobal, papier odolný voči vlhkosti, plastové vrečko alebo podobné obalové materiály.



Ľad v mraziacom priečinku sa automaticky rozpustí.

- Pred zmrazením napíšte na každé balenie dátum. Tak získate prehľad o čerstvosti každého balenia, vždy keď otvoríte mrazničku. Potraviny so skorším dátumom uchovávajú vpredu, aby ste ich spotrebovali ako prvé.
- Mrazené potraviny spotrebujte hneď po rozmrazení a nezmrazujte ich opätovne.
- Naraz nemrazte veľké množstvá potravín.

Obsluha zariadenia

Nastavenie teploty priečinka mrazničky	Nastavenie teploty priečinka chladničky	Podrobnosti
-18 °C	4 °C	Toto je predvolené, odporúčané nastavenie.
-20, -22 alebo -24 °C	4 °C	Tieto nastavenia sa odporúča použiť, keď okolitá teplota prekročí 30 °C.
Rýchle mrazenie	4 °C	Použite, keď budete chcieť potraviny zmraziť v krátkom čase. Po ukončení procesu výrobok opäť nadobudne svoju polohu.
-18 °C alebo chladnejšie	2 °C	Ak máte pocit, že priečink chladničky nie je dostatočne studený kvôli okolitej teplote alebo častému otváraniu dverok, použite tieto nastavenia.

6.8. Odporúčania pre skladovanie zmrazených potravín

Teplota priečinka musí byť nastavené aspoň na -18 °C.

1. Potraviny umiestnite do mrazničky čo najrýchlejšie, aby ste zabránili ich rozmrazovaniu.
2. Pred zmrazením skontrolujte „dátum spotreby“ na balení a uistite sa, že potraviny nie sú po záruke.
3. Uistite sa, že obal potravín nie je poškodený.

6.9. Informácie o hlbokom mrazení

Podľa noriem IEC 62552 musí mať mraznička kapacitu na zmrazenie 4,5 kg potravín pri teplote -18 °C alebo nižšej za 24 hodín na každých 100 litrov objemu priečinka mrazničky. Potraviny je možné skladovať dlhšiu dobu iba pri teplote -18 °C alebo nižšej.

Potraviny môžete udržiavať čerstvé niekoľko mesiacov (v hlbokom mrazení alebo pri teplote menej ako -18 °C). Potraviny, ktoré sa majú zmraziť, sa nesmú dotýkať už zmrazených potravín, aby sa zabránilo čiastočnému rozmrazeniu.

Na predĺženie skladovania v mrazničke zeleninu uvarite a scedte vodu. Po scedení vložte potraviny do vzduchotesných obalov a umiestnite ich













do mrazničky. Nezmrazujte banány, rajčiny, ľadový šalát, zeler, varené vajčka, zemiaky a podobné potraviny. V prípade, že potraviny zhnijú, budú negatívne ovplyvnené iba nutričné hodnoty a chuťové vlastnosti. Zhnité potraviny nie sú pre človeka zdraviu škodlivé.

Obsluha zariadenia

6.10. Umiestnenie potravín

Poličky priestoru mrazničky	Rôzne zmrazené potraviny, napríklad mäso, ryby, zmrzlina, zelenina a pod.
Poličky priečinka chladničky	Potraviny v hrncoch, zakrytých tanieroch a zatvorených obaloch, vajička (v zatvorenom obale)
Poličky vo dverách priečinka chladničky	Malé, balené potraviny a nápoje
Box na zeleninu	Ovocie a zelenina
Priečinok na čerstvé potraviny	Lahôdky (raňajkové potraviny, mäsové výrobky, ktoré je potrebné skonzumovať v krátkom čase)

7 Údržba a čistenie

-  Nezabudnite si preštudovať bezpečnostné pokyny.
-  Na čistenie nikdy nepoužívajte benzín, benzén alebo obdobné prostriedky.
-  Odporúčame vám, aby ste zariadenie pred čistením odpojili od siete.
-  Na čistenie nikdy nepoužívajte žiadne ostré predmety ani drsné látky, mydlo, domáce čističlá, čistiace prostriedky ani voskové leštidlá.
-  Pri výrobkoch, ktoré nie sú typu Frost, sa na zadnej stene chladničky tvoria vodné kvapky a námraza až po šírku prsta. Nečistite to; nikdy na to nepoužívajte olej alebo podobné látky.
-  Na čistenie vonkajšieho povrchu výrobku používajte iba mierne vlhké tkaniny z mikrovlákien. Špongie a iné typy utierok môžu poškriabať povrch.
-  Na čistenie chladničky použite teplú vodu a vytrite ju do sucha.
-  Použite vlhkú handru namočenú v roztoku jednej lyžičky sódy bikarbóny v pol litri vody. Umyte vnútrajšok a vytrite ho do sucha.
-  Uistite sa, že do puzdra lampy, prípadne iných elektrických súčiastok, neprenikne voda.
-  Ak sa chladničku nechystáte používať dlhšie obdobie, odpojte napájací kábel, vyberte všetky potraviny, vyčistite ju a nechajte dvere pootvorené.
-  Skontrolujte či je tesnenie dverí čisté a zbavené odrobiniek z jedla.
-  Ak chcete odstrániť priečinky vo dverách, vyberte celý ich obsah, a potom jednoducho potlačte priečinnok nahor z podkladu.
-  Na čistenie vonkajších povrchov a

chrómovaných dielov produktu nikdy nepoužívajte čistiace prostriedky ani vodu s obsahom chlóru. Chlór spôsobuje koróziu takýchto kovových povrchov.

-  Nepoužívajte ostré, abrazívne nástroje, mydlo, domáce čistiace prostriedky, detergenty, petrolej, vykurovací olej, lak atď., aby ste zabránili odstráneniu a deformácii potlače na plastovej časti. Na čistenie použite vlažnú vodu a mäkkú handričku a potom utrite do sucha.

Ochrana plastových povrchov

-  Kvapalné oleje a vyprázané potraviny neumiestňujte do chladničky v otvorených nádobách, pretože poškadzujú plastové povrchy vašej chladničky. V prípade rozliatia alebo rozretia oleja na plastové povrchy okamžite vyčistite a opláchnite príslušnú časť povrchu teplou vodou.

8 Riešenie problémov

Pred zavolaním servisu si pozrite tento zoznam. Ušetrí vám to čas aj peniaze. Tento zoznam obsahuje bežné sťažnosti, ktoré sa nevzťahujú na chybné spracovanie alebo využitie materiálu. Niektoré z tu popísaných funkcií nemusí váš produkt obsahovať.

Chladnička nefunguje.

- Zástrčka nie je správne zasunutá do zásuvky. >>>Bezpečne zasuňte zástrčku do zásuvky.
- Poistka, ku ktorej je pripojená chladnička, alebo hlavná poistka je prepálená. >>>Skontrolujte poistku.

Kondenzácia na bočnej stene priestoru chladničky (MULTIZÓNA, OVLÁDANIE CHLADU a FLEXI ZÓNA).

- Dvere sa často otvárali. >>>Neotvárajte a nezatvárajte dvere chladničky príliš často.
- Okolie je veľmi vlhké. Neinštalujte chladničku na miesta s vysokou vlhkosťou.
- Potraviny obsahujúce tekutinu sú uskladnené v otvorených nádobách. >>>Neskladujte potraviny s obsahom tekutín v otvorených nádobách.
- Dvere chladničky ostali otvorené. >>>Zatvárajte dvere na chladničke.
- Termostat je nastavený na veľmi chladnú úroveň. >>>Nastavte termostat na vhodnú úroveň.

Kompresor nie je v prevádzke

- Ochranná teplotná poistka kompresora sa vypáli počas náhleho výpadku napájania alebo pri vytažení a opätovnom zastrčení zásuvky, pretože tlak chladiva v chladničke ešte nie je vyvážený. Chladnička začne pracovať po približne šiestich minútach. Ak po tomto čase chladnička nezačne fungovať, zavolajte servis.
- Chladnička je v rozmrazovacom cykle. >>>Pre plne automatickú rozmrazovaciu chladničku je to normálne. Cyklus odmrazovania sa vykonáva pravidelne.
- Chladnička nie je pripojená do siete. >>>Ubezpečte sa, že ste zástrčku vložili do zásuvky.
- Nastavenia teploty nie sú správne. >>>Vyberte vhodnú hodnotu teploty.
- Zlyhalo napájanie. >>> Chladnička začne opäť normálne fungovať, keď sa obnoví prívod energie.

Prevádzkový hluk sa zvyšuje, keď chladnička pracuje.

- Prevádzkový výkon chladničky sa môže meniť podľa zmeny teploty okolia. Je to úplne normálne a neznamená to poruchu.

Riešenie problémov

Chladnička pracuje príliš často alebo príliš dlhý čas.

- Nový produkt môže byť širší ako predchádzajúci. Väčšie chladničky pracujú dlhší čas.
- Izbová teplota môže byť vysoká. >>>Je normálne, že produkt v teplom prostredí pracuje počas dlhších časových období.
- Chladnička mohla byť zapnutá len nedávno alebo mohlo byť do nej vložené jedlo. >>>Ak bola chladnička nedávno zapojená alebo naplnená potravinami, potrvá jej dlhšie, kým dosiahne nastavenú teplotu. Je to normálne.
- Do chladničky mohlo byť len nedávno vložené väčšie množstvo teplého jedla. >>>Do chladničky nedávajte horúce potraviny.
- Dvere môžu byť často otvárané alebo ponechané dlhý čas pootvorené. >>>Teplý vzduch, ktorý prenikol do chladničky, spôsobuje, že chladnička pracuje dlhší čas. Neotvárajte dvere príliš často.
- Dvere mrazničky alebo chladničky mohli ostať otvorené. >>>Skontrolujte, či sú dvere úplne zatvorené.
- Teplota v chladničke je nastavená na veľmi nízku hodnotu. >>>Nastavte teplotu v chladničke na vyššiu a vyčkajte, kým je táto teplota dosiahnutá.
- Tesnenie dverí chladničky alebo mrazničky môže byť zanesené špinou, opotrebované, poškodené alebo nesprávne nasadené. >>>Vyčistite alebo vymeňte tesnenie. Poškodené tesnenie spôsobuje, že chladnička pracuje dlhšiu dobu, aby udržala požadovanú teplotu.

Teplota mrazničky je veľmi nízka, zatiaľ čo teplota chladničky je dostatočná.

- Teplota v mrazničke je nastavená na veľmi nízku hodnotu. >>>Nastavte teplotu v mrazničke na vyššiu hodnotu a skontrolujte.

Teplota chladničky je veľmi nízka, zatiaľ čo teplota mrazničky je dostatočná.

- Teplota v chladničke je nastavená na veľmi nízku hodnotu. >>>Nastavte teplotu v chladničke na vyššiu hodnotu a skontrolujte.

Potraviny uložené v spodných zásuvkách chladničky sú zamrznuté.

- Teplota v chladničke je nastavená na veľmi vysokú hodnotu. >>>Nastavte teplotu v chladničke na nižšiu hodnotu a skontrolujte.

Teplota v chladničke alebo mrazničke je príliš nízka.

- Teplota v chladničke je nastavená na veľmi vysokú hodnotu. >>>Nastavenie teploty priečinku chladničky ovplyvňuje teplotu mrazničky. Zmeňte teploty chladničky alebo mrazničky a počkajte, kým príslušné priečinky dosiahnu dostatočnú teplotu.
- Dvere sú často otvárané alebo ponechané dlhý čas pootvorené. >>>Neotvárajte dvere príliš často.
- Dvere sú pootvorené. >>>Dvere dôkladne zatvorte.
- Chladnička bola nedávno zapojená alebo naplnená potravinami. >>>To je normálne. Ak bola chladnička nedávno zapojená alebo naplnená potravinami, potrvá jej dlhšie, kým dosiahne nastavenú teplotu.
- Do chladničky mohlo byť len nedávno vložené väčšie množstvo teplého jedla. >>>Do chladničky nedávajte horúce potraviny.

Otrasy alebo hluk.

- Podlaha nie je rovná alebo dostatočne stabilná. >>> Ak sa chladnička trasie, keď sa s ňou pomaly hýbe, vyvážte ju nastavením nožičiek. Zároveň skontrolujte, či podlaha dokáže uniesť hmotnosť chladničky a či je rovná.
- Predmety položené na chladničku môžu vydávať zvuky. >>>Odstráňte predmety položené navrchu chladničky.

Riešenie problémov

Z chladničky vychádzajú zvuky ako tečenie alebo striekanie kvapaliny.

- Tok kvapaliny a plynu sa uskutočňuje podľa prevádzkových princípov. Je to úplne normálne a neznamená to poruchu.

Z chladničky vychádza pískanie.

- Na ochladenie chladničky sa používajú ventilátory. Je to úplne normálne a neznamená to poruchu.

Kondenzácia na vnútorných stenách chladničky.

- Horúce a vlhké počasie zvyšuje namrazovanie a kondenzáciu. Je to úplne normálne a neznamená to poruchu.
- Dvere sú často otvárané alebo ponechané dlhý čas pootvorené. >>>Neotvárajte dvere príliš často. Zatvorte ich, ak sú otvorené.
- Dvere sú pootvorené. >>>Dvere dôkladne zatvorte.

Na vonkajšej strane chladničky alebo medzi dverami sa tvorí vlhkosť.

- Vo vzduchu sa môže nachádzať vlhkosť - je to celkom bežné pri vlhkom počasí. Pri nižšej vlhkosti sa kondenzácia stratí.

Vo vnútri chladničky je nepríjemný zápach.

- Pravidelne sa nečistí. >>>Interiér chladničky pravidelne čistíte špongiou, vlažnou vodou alebo roztokom sódy bikarbóny.
- Zápach môžu spôsobovať niektoré nádoby alebo obalové materiály. >>>Použite odlišnú nádobu alebo odlišnú značku baliaceho materiálu.
- Potraviny sa vkladajú do chladničky v nezakrytých nádobách. >>>Potraviny uchovávajú v zatvorených nádobách. Mikroorganizmy šíriace sa z neuzatvorených nádob môžu spôsobovať neželaný zápach.
- Zo spotrebiča odstráňte potraviny, ktoré sú po dátume spotreby a ktoré sú pokazené.

Dvere sa nezatvárajú.

- Obaly potravín môžu brániť zatváraniu dverí. >>>Odstráňte obaly, ktoré bránia v ceste dverám.
- Chladnička nie je na podlahe úplne rovno. >>>Nastavte nožičky, aby ste chladničku vyvážili.
- Podlaha nie je rovná alebo dostatočne pevná. >>>Skontrolujte, či je podlaha rovná a či dokáže uniesť hmotnosť chladničky.

Špeciálne priehradky sú zaseknuté.

- Jedlo sa dotýka vrchnej strany zásuvky. >>>Znovu usporiadajte jedlo v zásuvke.

Ak je povrch zariadenia horúci.

- Vysoké teploty je možné spozorovať v priestore medzi dverami, na bočných paneloch a na zadnom rošte, počas prevádzky zariadenia. Je to normálny stav, ktorý nevyžaduje údržbu!

VYHLÁSENIE / UPOZORNENIE

Niektoré (jednoduché) poruchy môže koncový používateľ primerane zvládnuť bez toho, aby vznikol akýkoľvek bezpečnostný problém alebo nebezpečie, za predpokladu, že sa vykonajú v rámci limitov a v súlade s nasledujúcimi pokynmi (pozri časť „Samooprava“).

Preto, pokiaľ nie je v nasledujúcej časti „Samoopravy“ povolené inak, opravy sa musia adresovať registrovaným odborným opravovňami, aby sa predišlo bezpečnostným problémom. Registrovaný odborný opravár je odborný opravár, ktorému výrobca umožnil prístup k návodu na použitie a zoznamu náhradných dielov tohto výrobku v súlade s metódami opísanými v legislatívnych aktoch podľa smernice 2009/125/ES.

Servis v rámci záručných podmienok však môže vykonávať iba servisný zástupca (t. j. autorizovaný odborný servis), ktorého môžete kontaktovať prostredníctvom telefónneho čísla uvedeného v návode na obsluhu/záručnom liste alebo prostredníctvom autorizovaného predajcu. Preto vás upozorňujeme, že opravy vykonávané odbornými opravármi (ktorí nie sú autorizovaní spoločnosťou Beko) znamenajú zánik záruky.

Samooprava

Samostatnú opravu môže vykonať koncový používateľ, pokiaľ ide o tieto náhradné diely: kľučky dverí, závesy dverí, podnosy, koše a tesnenia dverí (aktualizovaný zoznam je k dispozícii aj na stránke support.beko.com od 1. marca 2021).

Aby sa zabezpečila bezpečnosť výrobku a predišlo sa riziku vážneho poranenia, sa uvedená samooprava musí vykonať podľa pokynov v návode na použitie pre samoopravu alebo podľa pokynov, ktoré sú k dispozícii na stránke support.beko.com. V záujme vašej bezpečnosti odpojte výrobok od elektrickej siete skôr, ako sa pokúsite o samoopravu.

Pokusy koncových používateľov o opravu zariadenia a dielov, ktoré nie sú uvedené v takomto zozname, a/alebo nedodržanie pokynov uvedených v návode na použitie pre samoopravu alebo dostupných na stránke support.beko.com môžu spôsobiť

bezpečnostné problémy, ktoré nemožno pripísať spoločnosti Beko. Takéto opravy môžu viesť k strate záruky na výrobok.

Preto sa dôrazne odporúča, aby sa koncoví používatelia nepokúšali vykonávať opravy, ktoré nepatria do uvedeného zoznamu náhradných dielov, a aby sa v takýchto prípadoch obrátili na autorizované odborné opravovne alebo registrované odborné opravovne. Naopak, takéto pokusy koncových používateľov môžu spôsobiť bezpečnostné problémy a poškodiť výrobok a následne spôsobiť požiar, povodeň, úraz elektrickým prúdom a vážne zranenia osôb.

Na autorizované odborné opravovne alebo registrované odborné opravovne sa musíte napríklad, ale nielen, obrátiť s opravami nasledujúcich dielov: kompresor, chladiaci okruh, hlavná doska, doska meniča, doska displeja atď.

Výrobca/predajca v žiadnom prípade nenesie zodpovednosť za akékoľvek konanie alebo poškodenie, ak koncoví používatelia nedodržia vyššie uvedené požiadavky.

Dostupnosť náhradných dielov chladničky, ktorú ste si zakúpili, je 10 rokov.

Počas tohto obdobia budú k dispozícii originálne náhradné diely na správnu prevádzku chladničky

Minimálna dĺžka záruky zakúpenej chladničky je 24 mesiacov.

Tento výrobok je vybavený svetelným zdrojom energetickej triedy „G“.

Zdroj osvetlenia v tomto výrobku môžu vymieňať len profesionálni opravári.

