

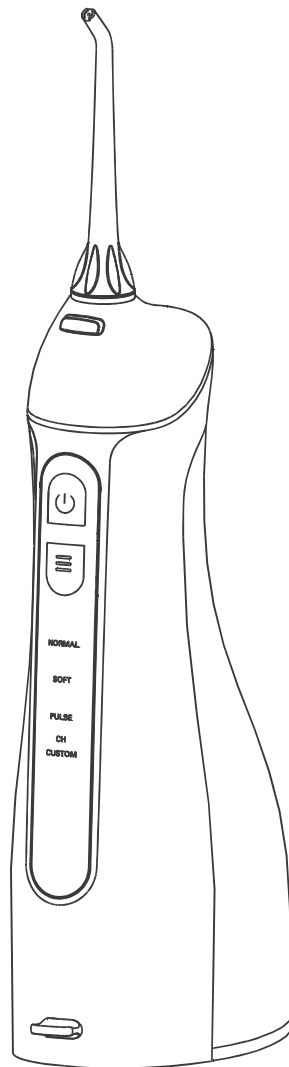

**ORAL IRRIGATOR**  
**IRYGATOR DO**  
**JAMY USTNEJ**  
**MODEL: HX719**



**Operating instructions**  
**Instrukcja obsługi**



**TABLE OF CONTENTS**

<b>1. Important safeguards</b>	<b>1</b>
<b>2. Configuration</b>	<b>2</b>
<b>3. How to use</b>	<b>3</b>
<b>4. Maintenance</b>	<b>5</b>
<b>5. Troubleshooting</b>	<b>6</b>
<b>6. Battery removal</b>	<b>6</b>
<b>7. Utilization</b>	<b>7</b>

**SPIS TREŚCI**

<b>1. Ważne wskazówki dotyczące bezpiecznego użytkowania</b>	<b>8</b>
<b>2. Ustawienie urządzenia</b>	<b>10</b>
<b>3. Sposób używania</b>	<b>11</b>
<b>4. Konserwacja</b>	<b>14</b>
<b>5. Lista potencjalnych problemów</b>	<b>15</b>
<b>6. Wyjmowanie baterii</b>	<b>15</b>
<b>7. Utylizacja</b>	<b>17</b>

Przed rozpoczęciem eksploatacji urządzenia należy dokładnie przeczytać niniejszą instrukcję obsługi i zachować tę instrukcję do ponownego użytku.

## 1. WAŻNE WSKAZÓWKI DOTYCZĄCE BEZPIECZNEGO UŻYTKOWANIA

Wszystkie informacje zawarte poniżej dostarczone są w celu poinformowania użytkownika o prawidłowym i bezpiecznym działaniu irygatora. Nieprzestrzeganie lub zignorowanie tych informacji może doprowadzić do: obrażeń ciała użytkownika lub innych osób; uszkodzenia (zniszczenia) mienia lub uszkodzenia urządzenia.

**PRZED UŻYCIEM OBOWIĄZKOWO NALEŻY PRZECZYTAĆ WSZYSTKIE INFORMACJE ZNAJDUJĄCE SIĘ W NINIEJSZEJ INSTRUKCJI**

### ZAGROŻENIA

- Małe dzieci do 8 roku życia, a także osoby, które nie potrafią lub nie mają wiedzy w zakresie obsługi urządzenia, nie mogą używać tego urządzenia. Urządzenie przechowywać w miejscu niedostępnym dla dzieci.
- Nie wolno samodzielnie demontować, dokonywać jakichkolwiek modyfikacji lub napraw.
- Nie można pozostawiać lub przechowywać irygatora w takim miejscu, w którym jego upadek do wanny, do umywalki lub do innego pojemnika z wodą byłby możliwy.
- Jeśli urządzenie wpadnie do wody, natychmiast odłączyć je od prądu. **NIE DOTYKAĆ, NIE SIĘGAĆ PO NIE DO WODY!**
- Nie wolno używać irygatora podczas kąpieli.

### OSTRZEŻENIA

- Irygator może być użytkowany przez dzieci w wieku co najmniej 8 lat i przez osoby o obniżonych możliwościach fizycznych, umysłowych i osoby o braku doświadczenia i znajomości sprzętu, jeżeli zapewniony zostanie nadzór.

- Dzieci nie powinny bawić się sprzętem. Dzieci bez nadzoru nie powinny wykonywać czyszczenia i konserwacji sprzętu.
- Nie pozostawiać urządzenia bez nadzoru, gdy dzieci lub osoby nieposiadające wystarczającej wiedzy w zakresie używania urządzenia, znajdują się w jego pobliżu.
- Niniejsze urządzenie elektryczne nie jest zabawką. Nieprawidłowe użycie lub kontakt z urządzeniem elektrycznym może stanowić ryzyko utraty zdrowia, lub doprowadzić do śmierci, dlatego też urządzenie należy używać i przechowywać poza zasięgiem dzieci.
- Urządzenie może być używane wyłącznie z oryginalną ładowarką (przewodem zasilającym) dostarczoną wraz z urządzeniem.
- W przypadku wyrzucania urządzenia, należy najpierw wyjąć akumulator (baterię).
- Przed wyjęciem akumulatora (baterii) urządzenie odłączyć od prądu.
- Akumulator (baterię) należy utylizować w odpowiedni i bezpieczny sposób, zgodny z lokalnymi przepisami.
- Informacje na temat utylizacji akumulatora (baterii) znajdują się w punkcie 6.
- Nie wolno napełniać pojemnika wodą o temperaturze 40°C i wyższej.
- Jeśli przewód ładowarki został uszkodzony, należy wymienić go na nowy. Zawsze używać oryginalnych części do urządzenia. Należy skontaktować się z producentem, z importerem lub ze sprzedawcą, w celu uniknięcia zagrożenia i wymiany elementu na właściwy.
- Przewód należy pozostawić lub przechowywać z daleka od nagranych powierzchni i innych źródeł ciepła.
- Nie używać irygatora, w przypadku zagubienia końcówki (dyszy).
- Nie wolno zanurzać irygatora w wodzie lub w innych płynach.
- Nie można używać irygatora w innych miejscach i w innych celach, do których nie jest przewidziany. Urządzenie przeznaczone jest do pielęgnacji (czyszczenia) jamy ustnej i może być stosowane wyłącznie w jamie ustnej.
- Końcówki (dysze) należy przechowywać w miejscu niedostępnym dla dzieci. Końcówka jest niewielkich rozmiarów i przy połknięciu mogłaby zablokować drogi oddechowe.
- Irygatory mogą być używane wyłącznie z zimną lub ciepłą wodą, lub specjalnymi roztworami określonymi w instrukcjach producenta.
- Niektóre płyny do płukania jamy ustnej mogą uszkodzić urządzenie, np. mogą doprowadzić do uszkodzenia obudowy lub pęknięcia pojemnika na wodę. Dlatego nie można wlewać do pojemnika na wodę płynu do płukania jamy ustnej.

- W przypadku osób, u których były przeprowadzane zabiegi chirurgiczne w obrębie jamy ustnej lub poważne zabiegi stomatologiczne w przeciągu ostatnich 2 miesięcy, przed zastosowaniem irygatora należy skontaktować się ze stomatologiem.
- W razie wystąpienia silnego krwawienia i nieustąpienia w ciągu tygodnia, a także w przypadku dolegliwości bólowych, znacznych stanów zapalnych lub innych schorzeń w obrębie zębów, lub dziąseł używanie irygatora jest przeciwwskazane. W tej sytuacji przed zastosowaniem irygatora należy skontaktować się ze stomatologiem.
- Nie dociskać zbyt mocno końcówki do zębów lub dziąseł, można w ten sposób spowodować uszkodzenie dziąseł.

## ZACHOWAĆ NINIEJSZĄ INSTRUKCJĘ DO PONOWNEGO UŻYTKU

### 2. USTAWIENIE URZĄDZENIA

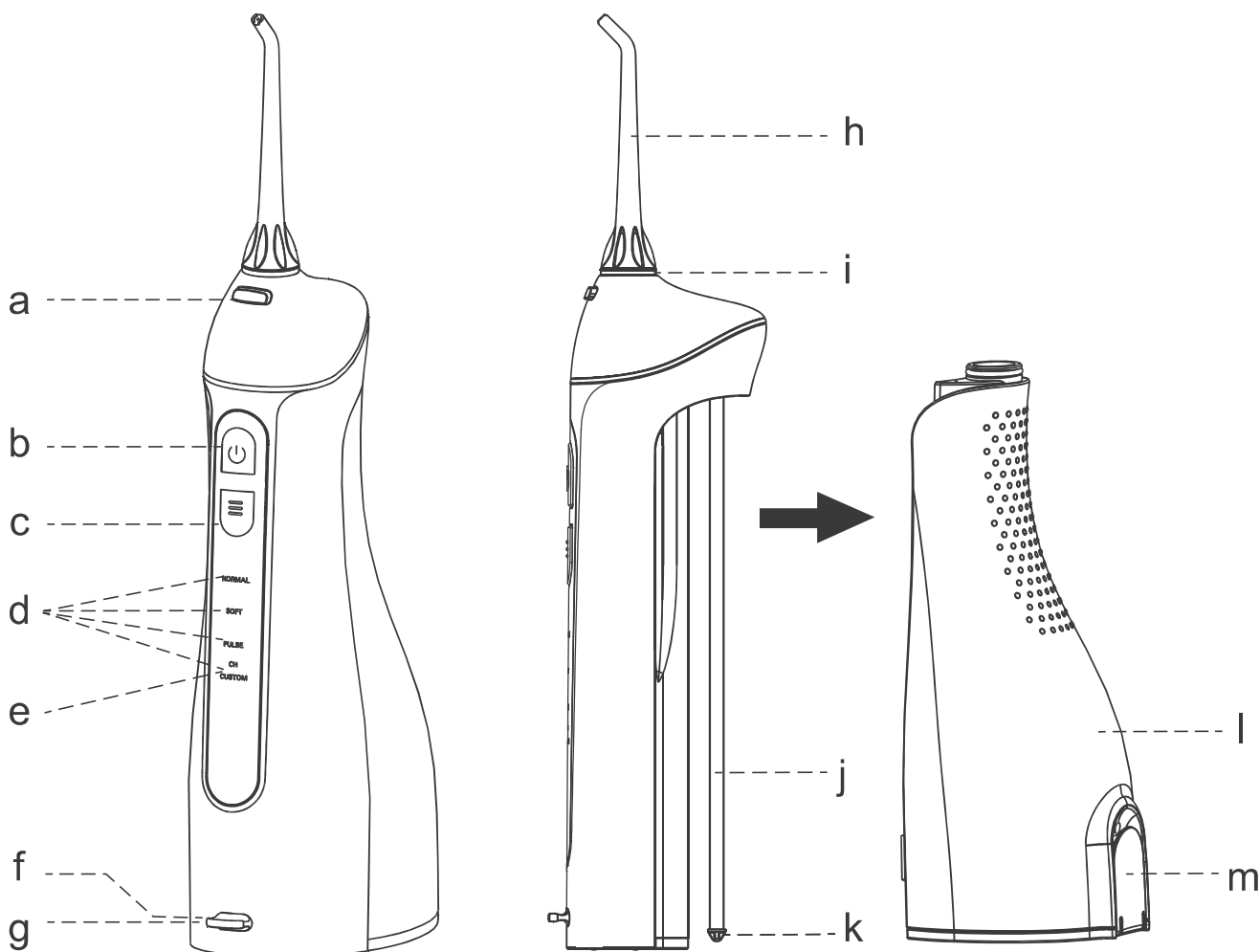

- a. Przycisk zwalnający końcówkę
- b. Przycisk włączenia/wyłączenia „On/Off”
- c. Przycisk ustawienia trybu
- d. Wskaźnik trybu
- e. Wskaźnik ładowania
- f. Gniazdo ładowarki

- g. Osłona gniazda ładowarki
- h. Końcówka (dysza)
- i. Wężyk ssący końcówki
- j. Filtr
- k. Pojemnik na wodę
- l. Pokrywka pojemnika na wodę

## **UWAGA:**

Przed pierwszym użyciem, w pojemniku na wodę lub w innych komponentach irygatora (np. w wężyku ssącym) może znajdować się niewielka ilość wody. Są to pozostałości wody destylowanej, użytej do próbnych testów (sprawdzenie przepływu wody) przeprowadzonych przez producenta. Pozostałości tej wody nie mają niekorzystnego wpływu na zdrowie użytkownika.

## **3. SPOSÓB UŻYWANIA**

### **Ładowanie irygatora (Rys. 1)**

- 1) Zdjąć osłonę gniazda ładowarki i następnie włożyć wtyczkę do gniazda urządzenia. Upewnić się przed włożeniem wtyczki do urządzenia, czy gniazdo jest suche i nie ma w nim wody.
- 2) Podłączyć bezpiecznie wtyczkę ładowarki do gniazda sieci elektrycznej.
- 3) Wskaźnik „CH” miga w trakcie ładowania i wyłącza się, kiedy urządzenie jest w pełni naładowane.
- 4) Po zakończeniu ładowania załóż osłonkę na podstawę.

## **UWAGA:**

Jeśli wskaźnik „CH” będzie migał w trakcie lub po użyciu irygatora, oznacza to, że akumulator jest wyczerpany i należy niezwłocznie naładować do pełna baterię. Pełne ładowanie trwa około 4 godzin. Dla zapewnienia długiego użytkowania akumulatora (baterii), zaleca się każdorazowo pełne ładowanie baterii oraz rozpoczęcie ładowania, jeśli tylko zaświeci się wskaźnik to sugerujący.

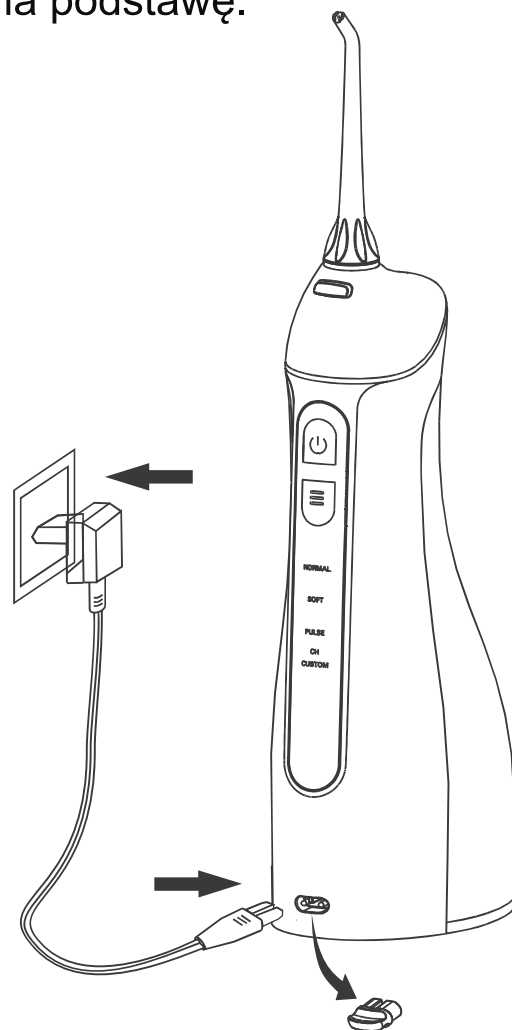

Rys.1

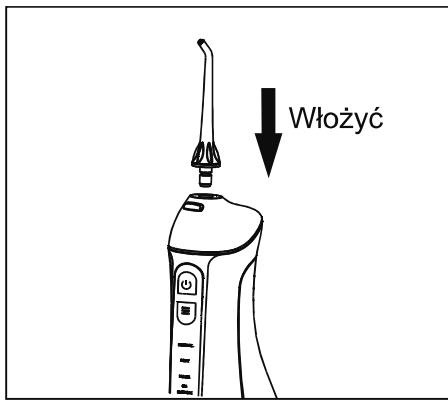

Rys. 2

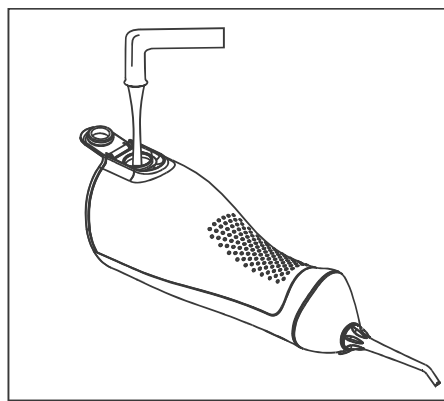

Rys. 3

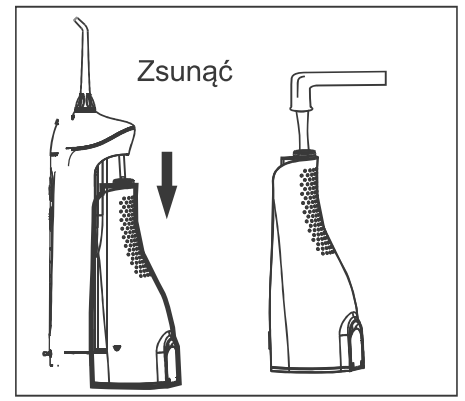

Rys. 4

- 1) Włożyć końcówkę w nasadkę urządzenia (Rys. 2).
- 2) Otworzyć pokrywę pojemnika na wodę i napełnić go wodą o temperaturze nieprzekraczającej 40°C, a następnie zamknąć pokrywę pojemnika (Rys. 3).
- 3) Można również wyjąć pojemnik i napełnić go wodą o temperaturze nieprzekraczającej 40°C. Po napełnieniu należy z powrotem włożyć pojemnik na odpowiednie miejsce (Rys. 4).

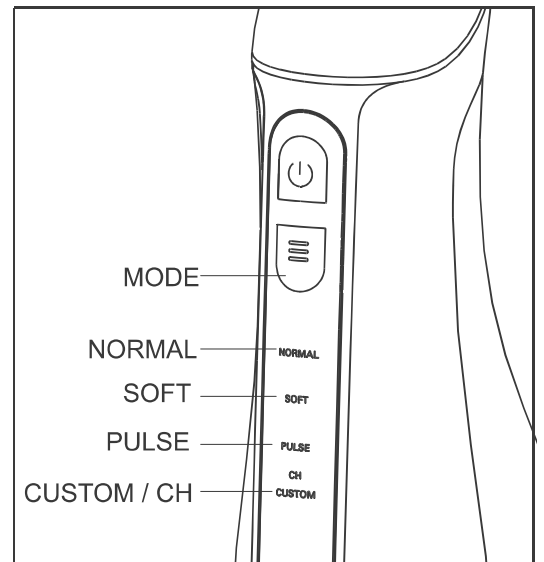

Rys. 5

- 4) Nacisnąć przycisk „Mode”, aby wybrać odpowiedni tryb. Tryb można zmieniać również podczas pracy irygatora (Rys.5). Możliwe jest wybranie 4 trybów pracy:

**Normal** (tryb zwykły): przeznaczony do normalnego czyszczenia.

**Soft** (tryb delikatny): do delikatnego czyszczenia wrażliwych dziąseł.

**Pulse** (tryb pulsujący): przeznaczony do czyszczenia i masowania dziąseł.

**Custom:** Naciskać przycisk trybu przez 3 sek. (nie puszczając), światło LED będzie migać. Ciśnienie wody wzrasta o jeden poziom (1~8) z każdym naciśnięciem przycisku. Poprzez puszczenie przycisku można wybrać odpowiedni dla siebie poziom ciśnienia wody.

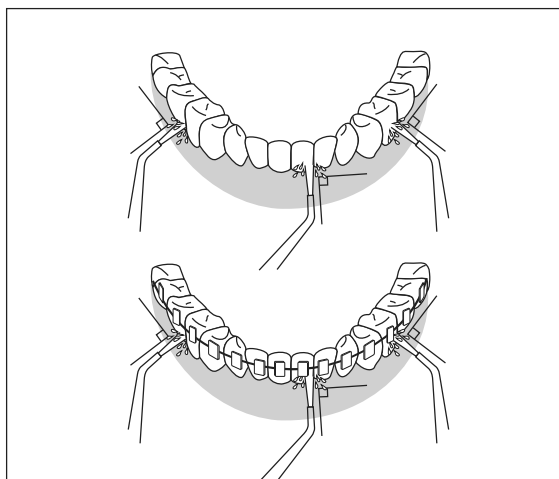

Rys. 6

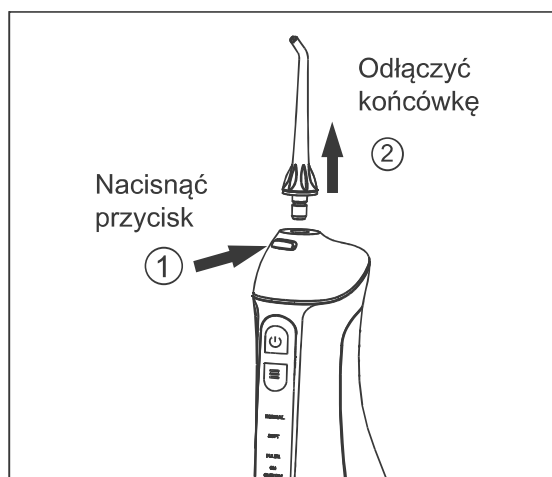

Rys. 7

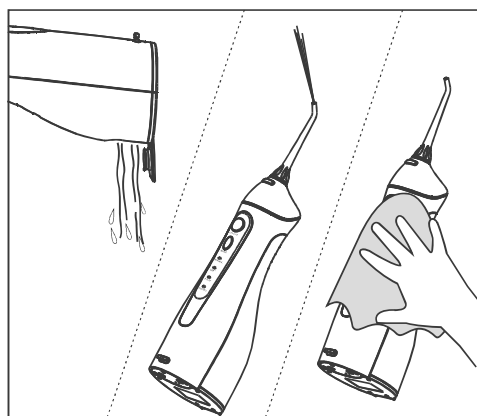

Rys. 8

Ustawienia indywidualne: Przytrzymać wciśnięty przycisk trybu przez 3 sekundy (nie zwalniać nacisku), dioda LED zacznie migać. Ciśnienie wody wzrasta o jeden poziom (poziomy od 1 do 8) z każdym naciśnięciem. Po zwolnieniu przycisku trybu ustawione ciśnienie wody zostanie zapamiętane.

- 5) Następnie trzymać irygator w pozycji pionowej, a końcówkę skierować w kierunku zębów.
- 6) Należy rozchylić lekko usta w taki sposób, aby woda mogła swobodnie wypływać na zewnątrz.
- 7) Nacisnąć przycisk „On/Off”, aby rozpocząć irygację (Rys.6):
  1. Skierować strumień wody w stronę dziąseł i zębów pod kątem 90°.
  2. Skierować strumień wody powoli wzdłuż zębów.
  3. Skierować strumień wody wzdłuż linii dziąseł, zwracając uwagę, aby końcówka znajdowała się pod kątem 90° w stosunku do dziąseł.
  4. Dokładnie oczyścić zęby i przestrzenie między nimi. Oczyścić także, jeśli są przestrzenie wokół mostów, koron lub aparatów ortodontycznych.



- 8) W razie potrzeby wymiany końcówki, należy nacisnąć „On/Off”, aby zatrzymać pracę irygatora. Następnie nacisnąć przycisk zwalnający końcówkę i wymienić ją na inną (Rys. 7).
- 9) Po zakończeniu irygacji nacisnąć przycisk „On/Off”, aby wyłączyć urządzenie.

### **Zakończenie irygacji (Rys.8)**

- 1) Otworzyć pokrywę pojemnika na wodę i opróżnić pojemnik.
- 2) Nacisnąć przycisk „On/Off”, aby włączyć urządzenie i spuścić pozostałą wodę znajdującą się wewnątrz irygatora.
- 3) Nacisnąć ponownie przycisk „On/Off”, aby wyłączyć irygator i zamknąć pokrywę pojemnika.
- 4) Wytrzeć irygator do sucha przy pomocy miękkiej ściereczki.

### **UWAGA:**

Należy upewnić się, że w irygatorze nie ma już wody, aby zapobiec namnażaniu się bakterii. Jeśli irygator nie będzie używany przez dłuższy czas, należy dokładnie wytrzeć go do sucha od razu po zakończeniu irygacji.

## **4. KONSERWACJA**

Do czyszczenia urządzenia używać wyłącznie wody lub łagodnego środka czyszczącego przeznaczonego do czyszczenia tego typu urządzeń. Nie wolno stosować środków żrących lub ściernych (np. octu lub innych środków do usuwania kamienia), ponieważ mogą one uszkodzić irygator. Do czyszczenia nie wolno używać ciepłej wody o temperaturze wyższej niż 50°C. Urządzenie przechowywać z daleka od bezpośredniego działania promieni słonecznych i wysokich temperatur.

### **1) GŁÓWNA JEDNOSTKA**

1. Zanieczyszczenia usunąć miękką ściereczką namoczoną mydłem w płynie, a następnie suchą ściereczką wytrzeć do sucha.
2. Nie wolno zanurzać jednostki głównej w wodzie.
3. Każdorazowo po użyciu wody do czyszczenia wytrzeć urządzenie główne do sucha.

### **2) POKRYWKA POJEMNIKA NA WODĘ**

1. Wszelkie zanieczyszczenia i zabrudzenia należy wytrzeć ściereczką.

### **3) KOŃCÓWKA**

1. Umyć wodą i wytrzeć suchą czystą ściereczką do sucha.
2. Końcówkę należy wymieniać regularnie, nie rzadziej niż 6 miesięcy.

#### 4) WĘŻYK SSĄCY

1. Umyć wodą i wytrzeć suchą czystą ściereczką do sucha.
2. Nie wolno zginać, rozciągać lub skręcać wężyka ssącego.

#### 5) POJEMNIK NA WODĘ

1. Umyć wodą i wytrzeć suchą czystą ściereczką do sucha.
2. Należy dokładnie osuszyć pojemnik, jeśli nie będzie używany przez jakiś czas.

### 5. LISTA POTENCJALNYCH PROBLEMÓW

PROBLEM	PRAWDOPODOBNA PRZYCZYNA	ROZWIĄZANIE
Urządzenie nie działa	Urządzenie jest nowe dopiero co kupione, jeszcze nieużywane lub było nieużywane przez ponad 3 miesiące.	Naładować urządzenie do pełna, przez co najmniej 4 godziny.
Urządzenie działa jedynie przez kilka minut nawet po zakończonym ładowaniu.	Przekroczony okres użytkowania baterii.	Skontaktować się z producentem lub ze sprzedawcą.
	Czas ładowania był niewystarczający.	Naładować baterię do pełna, przez przynajmniej 4 godziny.
Ciśnienie wody jest bardzo niskie.	Końcówka jest zanieczyszczona.	Wymienić końcówkę na nową.
	Końcówka może być zdeformowana lub uszkodzona.	
	Filtr jest zanieczyszczony.	Wyczyścić filtr.
Woda nie wypływa na zewnątrz	Pojemnik na wodę jest pusty.	Uzupełnić pojemnik na wodę.
	Produkt został właśnie zakupiony albo przez pewien czas nie był używany.	Zdjąć dyszę i przepłukać jej światło.

### 6. WYJMOWANIE BATERII

Akumulator łatwo można wyjąć z urządzenia. W przypadku jego całkowitego wyczerpania należy wyjąć z urządzenia i przekazać do utylizacji zgodnie z obowiązującymi lokalnymi przepisami. Po zakończeniu okresu użytkowania urządzenia należy wyjąć akumulator z urządzenia (Rys. 9).

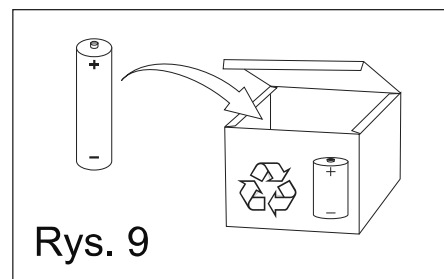

Następnie urządzenie przekazać wraz z akumulatorem (jeśli jest również zużyty) do utylizacji zgodnie z obowiązującymi lokalnymi przepisami.

Jeśli akumulator zostanie całkowicie wyczerpany należy go wyjąć zgodnie z poniższymi wskazówkami. Postępować ostrożnie i chronić oczy, dłonie, w szczególności palce, a także powierzchnię w pobliżu, której będą wykonywane poniższe czynności:

- 1) Zdjąć dwie gumowe podkładki znajdujące się na spodzie jednostki głównej (Rys. 10).
- 2) Za pomocą śrubokręta odkręcić pokrywę znajdującą się w podstawie jednostki głównej (kręcić w lewo, w kierunku przeciwnym do wskazówek zegara).
- 3) Wysunąć pojemnik na wodę z urządzenia i odkręcić dwie śrubki znajdujące się obok wężyka ssącego (Rys. 11).
- 4) Otworzyć górną pokrywę i wyjąć wewnętrzną część urządzenia, a następnie odkręcić wszystkie śrubki znajdujące się wewnątrz (Rys. 12).
- 5) Następnie przeciąć przewody i wyjąć akumulator ze środka urządzenia (Rys.13).

W razie wątpliwości dotyczących utylizacji urządzenia i akumulatora skontaktować się z miejscowym zakładem utylizacji odpadów elektrycznych i elektronicznych.

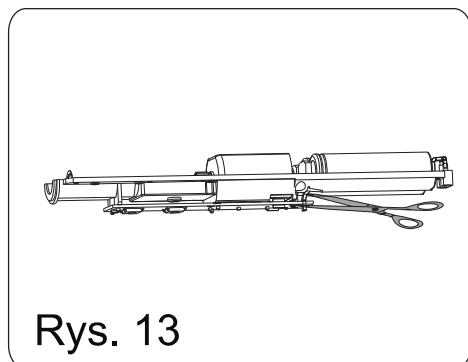
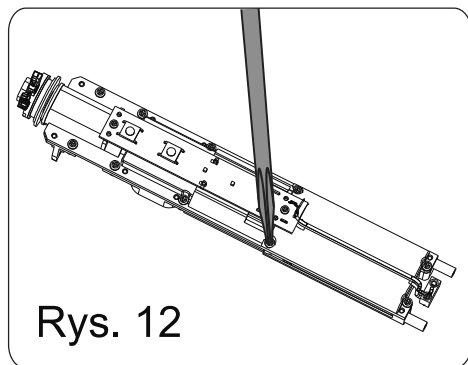
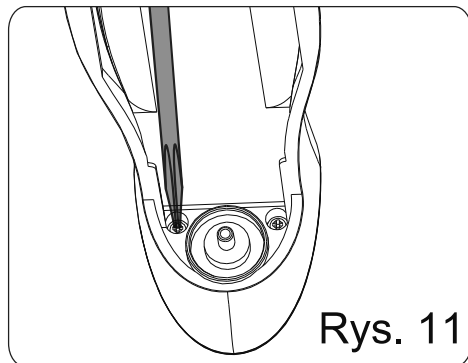
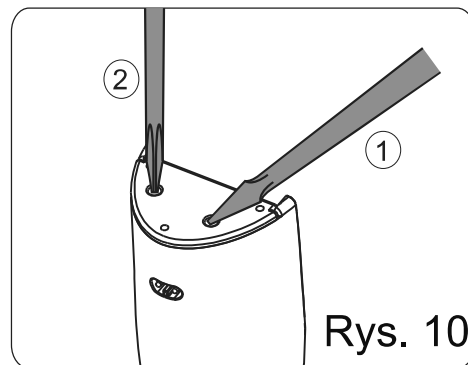

## 7. UTYLIZACJA



### **INFORMACJE DLA UŻYTKOWNIKÓW O SPOSOBIE POSTĘPOWANIA ZE ZUŻYTYM SPRZĘTEM ELEKTRYCZNYM I ELEKTRONICZNYM**

Symbol przekreślonego kołowego kontenera na odpady umieszczony na produktach informuje, że zużytego sprzętu elektrycznego i elektronicznego nie można wyrzucać wraz z odpadami komunalnymi. Wyrzucając elektrośmieci do kontenera, stwarzasz zagrożenie dla środowiska. Segregując i przekazując do przetworzenia, odzysku, recyklingu oraz utylizacji zużyte urządzenia elektryczne i elektroniczne chronisz środowisko przed zanieczyszczeniem i skażeniem, przyczyniasz się do zmniejszenia stopnia wykorzystania zasobów naturalnych oraz obniżenia kosztów produkcji nowych urządzeń. Szczegółowe informacje o najbliższym punkcie zbiórki można uzyskać bezpośrednio od sprzedawcy lub w firmie:

TOM Organizacja Odzysku Sprzętu Elektrycznego i Elektronicznego S.A.  
ul. Pomorska 112, 70-812 Szczecin

tel. (91) 469 21 70, tel. (+48) 91 466 60 42,

Infolinia: 801 005 505, fax: (+48) 91 469 50 99,

email: kontakt@tomoo.pl, www.tomoo.pl



Haxe<sup>®</sup>

Haxe is a registered trademark of:  
**GRZEGORZ NOWAK HAXE POLSKA**  
ul. Hebanowa 11  
63-400 Ostrów Wielkopolski  
Poland  
[www.haxe.com](http://www.haxe.com)

**PRODUCER/ PRODUCENT**

**GRZEGORZ NOWAK HAXE POLSKA,**  
ul. Hebanowa 11,  
63-400 Ostrów Wielkopolski, Polska  
Tel. +48 62 5013506  
e-mail: [info@haxe.com](mailto:info@haxe.com)  
[www.haxe.pl](http://www.haxe.pl)

Made in China/ Wyprodukowano w Chinach

