

1-1. Pierwsze użycie notebooka AORUS

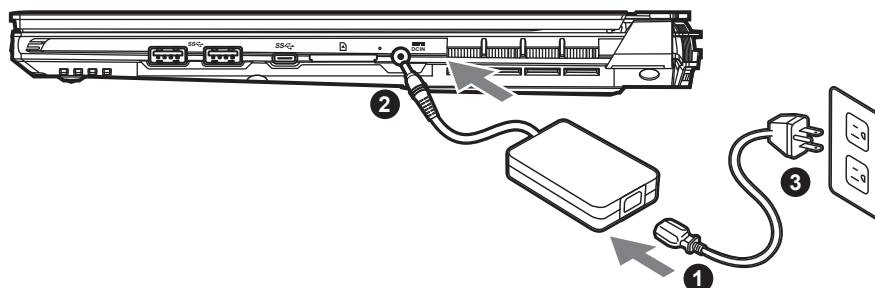

- 1 Podłącz przewód zasilający do zasilacza prądu zmiennego.
- 2 Podłącz zasilacz prądu zmiennego do gniazda prądu stałego z prawej strony notebooka.
- 3 Podłącz przewód zasilający do gniazda zasilania.

1-2. Włączanie zasilania

Po pierwszym włączeniu notebooka, nie należy go wyłączać, aż do skonfigurowania systemu operacyjnego. Należy pamiętać, że głośność audio nie będzie działać, aż do wykonania ustawień Windows®.

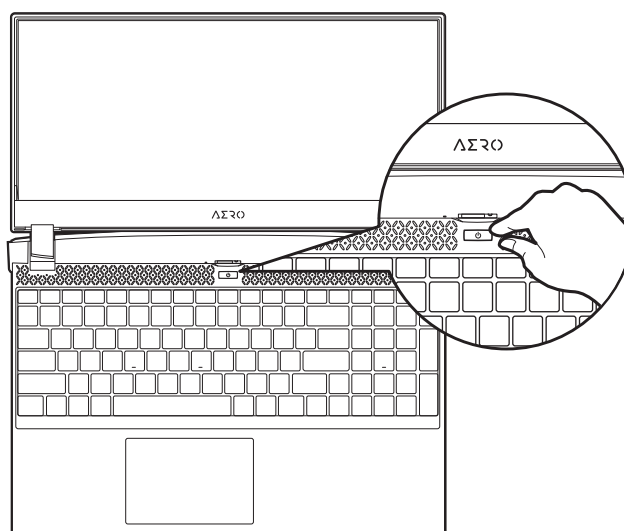

WAŻNE:

- Przed pierwszym włączeniem należy się upewnić, czy posiadany notebook PC jest podłączony do uziemionego zasilacza.
- Podczas używania posiadanego notebooka PC w trybie zasilacza, gniazdo zasilania musi się znajdować w pobliżu urządzenia i musi być łatwo dostępne.
- Zlokalizuj znak wejścia/wyjścia na posiadanym notebooku PC i upewnij się, że pasuje do informacji znamionowych wejścia/wyjścia na zasilaczu. Niektóre modele notebooka PC mogą mieć znamionowych prądów wyjścia w oparciu o dostępne SKU.
- Informacje zasilacza:
 - Napięcie wejścia: 100-240 V prądu zmiennego
 - Częstotliwość wejścia: 50-60 Hz
 - Znamionowe napięcie wyjścia: 19.5V, 11.8A

* Specyfikacje produktu i wygląd produktu zależą od kraju. Zalecamy sprawdzenie u lokalnych dostawców specyfikacji i wyglądu produktów dostępnych w swoim kraju.

* Choć dokładamy wszelkich wysiłków, aby zaprezentować najbardziej dokładne i wyczerpujące informacje w czasie publikacji, zastrzegamy sobie prawo do wykonania zmian, bez wcześniejszego powiadomienia.

2. Przedstawienie notebooka AORUS

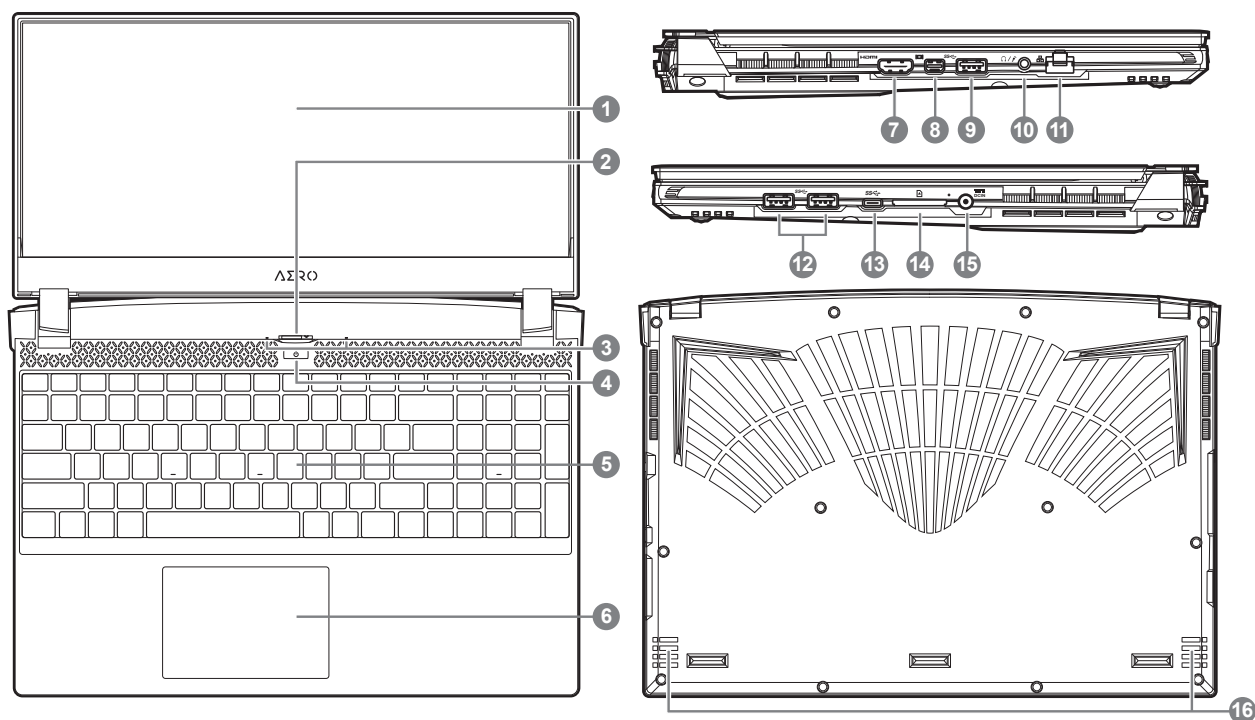

- 1** Panel wyświetlacza
- 2** Kamera internetowa
- 3** Mikrofon
- 4** Przycisk zasilania
- 5** Klawiatura
- 6** Touchpad















- 7** Port HDMI 2.1 
- 8** Port Mini Display 1.4
- 9** Port USB 3.2 (USB tip-A)
- 10** Gniazdo audio combo
- 11** Port Ethernet (LAN)
- 12** Port USB 3.2 (USB tip-A)
- 13** Port Thunderbolt 4 (USB tip-C)
- 14** Czytnik kart SD (UHS-II)
- 15** Gniazdo wejścia zasilania (Prąd stały)
- 16** Głośnik

WAŻNE:

- Nie należy wyjmować wbudowanej baterii litowej. W sprawie jakichkolwiek potrzeb serwisowych należy się kontaktować ze swoim lokalnym, autoryzowanym punktem serwisowym GIGABYTE.
- Nie należy instalować notebooka PC na pochylej powierzchni lub w miejscu narażonym na wibracje, należy też unikać długotrwałego używania notebooka PC w takim miejscu. Zwiększa to zagrożenie wystąpienia awarii lub uszkodzenia produktu.
- Nie należy przechowywać i używać notebooka PC w bezpośrednim świetle słonecznym lub w miejscach w których temperatura przekracza 112°F (45°C), takich jak wnętrze pojazdu. Grozi to spuchnięciem i przyspieszonym zużyciem baterii.
- Nie należy używać notebooka PC w miejscu o złej wentylacji, takim jak pościel, poduszka, itd. i nie należy go używać w takim miejscu jak pokój z ogrzewaniem podłogowym, ponieważ może to spowodować przegrzanie komputera. Należy uważać, aby nie blokować szczelin wentylacyjnych notebooka PC (z boku lub na spodzie), szczególnie w tych miejscach. Zablockowanie szczelin wentylacyjnych może być groźne i może spowodować przegrzanie notebooka PC.

Przyciski skrótu

Komputer wykorzystuje przyciski skrótu lub kombinacje przycisków dla dostępu do większości elementów sterowania komputera, takich jak jasność ekranu i głośność. Aby uaktywnić przyciski skrótu, naciśnij i przytrzymaj przycisk <Fn> przed naciśnięciem innego przycisku w kombinacji przycisku skrótu.

Przycisk skrótu	Funkcja	Opis
Fn+ESC	 Maksymalizacja obrotów wentylatora	Do zwiększenia obrotów wentylatora o 100%.
Fn+F1	 Uśpienie	Przełączenie komputera na tryb uśpienia.
Fn+F2	 Bezprzewodowa sieć LAN	Włączenie/wyłączenie funkcji bezprzewodowej sieci LAN.
Fn+F3	 Zmniejszenie jasności	Zmniejszenie jasności ekranu.
Fn+F4	 Zwiększenie jasności	Zwiększenie jasności ekranu.
Fn+F5	 Przełączanie wyświetlacza	Przełączenie wyjścia wyświetlania pomiędzy ekranem wyświetlacza, zewnętrznym monitorem (jeśli jest podłączony) i obu.
Fn+F6	 Przełączenie wyświetlacza lub blokada (Wyłącznie panel UHD OLED)	Włączenie i wyłączenie wyświetlacza lub Blokada PC albo przełączenie kont.
Fn+F7	 Przełączanie głośnika	Włączanie i wyłączanie głośnika.
Fn+F8	 Zmniejszenie głośności	Zmniejszenie głośności dźwięku.
Fn+F9	 Zwiększenie głośności	Zwiększenie głośności dźwięku.
Fn+F10	 Przełączenie touchpada	Włączanie i wyłączanie wewnętrznego touchpada.
Fn+F11	 Tryb Samolot	Włączenie/wyłączenie funkcji trybu Samolot.
Fn+F12	 Tryb AI	Przełącznik trybu AI.
Fn+Space	 Przełączenie podświetlenia klawiatury	Włączanie i wyłączanie podświetlenia klawiatury.

Instrukcja przywracania

Przywracanie systemu (Przywrócenie systemu operacyjnego posiadanego laptopa)

Jeśli system operacyjny laptopa zacznie działać nieprawidłowo, w pamięci masowej laptopa znajduje się ukryta partycja, zawierająca obraz pełnej kopii zapasowej systemu operacyjnego, który można wykorzystać do przywrócenia fabrycznych, domyślnych ustawień systemu.



Uwaga

- Jeśli pamięć masowa została przełączona lub usunięta została partycja, opcja przywracania nie będzie już dostępna i konieczne będzie skorzystanie z usługi przywracania.
- Funkcja przywracania jest dostępna wyłącznie w urządzeniach z preinstalowanym systemem operacyjnym. Urządzenia z systemem EFI SHELL nie mają funkcji przywracania.

Uruchomienie przywracania systemu

Funkcja przywracania systemu jest preinstalowana przed dostarczeniem laptopa z fabryki. Menu opcji umożliwia uruchomienie narzędzia przywracania Windows w celu ponownej instalacji systemu operacyjnego w fabrycznej, domyślnej konfiguracji. Zamieszczone poniżej, krótkie wprowadzenie pokaże, jak uruchomić narzędzie przywracania i przywrócić swój system.



Wszystko gotowe do rozpoczęcia

Upewnij się, że posiadany komputer PC jest podłączony do zasilania. Zajmie to kilka minut.

Instrukcja odzyskiwania

1 Wyłącz i uruchom ponownie laptopa.

2

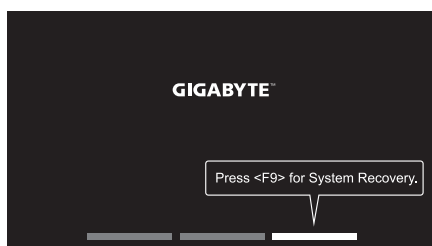

Podczas włączania laptopa, naciśnij i przytrzymaj przycisk F9 w celu uruchomienia narzędzia.

3



Wybierz "Rozwiązywanie problemów", aby przejść do ustawień przywracania.

(Można także wybrać "Kontynuuj", aby wyjść z odzyskiwania systemu i kontynuować uruchamianie System w celu wykonania kopii zapasowej plików lub danych)



Dostępne są dwie opcje odzyskiwania systemu

- Resetowanie ustawień do stanu początkowego- Można wybrać zachowanie lub usunięcie swoich plików, a następnie ponownie zainstalować system Windows, bez utraty swoich plików.
- Smart Recovery- Ustawienia posiadanego komputera PC zostaną przywrócone do fabrycznych ustawień domyślnych.
Ostrzeżenie: Utracone zostaną wszystkie dane osobowe i pliki.

4



Smart Recovery

Zostanie uaktywnione odzyskiwanie i w oknie pojawią się przyciski opcji. Kliknij "Tak", aby rozpocząć odzyskiwanie.



Ostrzeżenie

- Po wybraniu "Odzyskiwanie", po rozpoczęciu przez laptopa przywracania, usunięte zostaną dane osobowe i pliki użytkownika, a system operacyjny zostanie przywrócony do fabrycznych ustawień domyślnych.
- Po uruchomieniu procesu odzyskiwania w oknie zostanie pokazany pasek wskaźnika postępu. Należy się upewnić, że jest podłączony zasilacz prądu zmiennego i nie należy wyłączać laptopa.

Po wykonaniu odzyskiwania systemu w oknie pojawi się przycisk opcji, należy kliknąć "Zamknij".

5



Opcje zaawansowane



Przywracanie systemu

Użycie do przywracania systemu Windows punktu zapisanego w posiadanym komputerze PC.



Odzyskiwanie obrazu systemu

Odzyskanie systemu Windows z użyciem określonego pliku obrazu systemu.



Naprawa podczas uruchomienia

Rozwiązanie problemów, uniemożliwiających załadowanie systemu Windows.



Wiersz polecenia

Wiersz polecenia należy użyć do zaawansowanego rozwiązywania problemów..



Ustawienia oprogramowania układowego UEFI

Zmiana ustawień oprogramowania układowego UEFI posiadanego komputera PC.



Ustawienia uruchamiania

Zmiana zachowania podczas uruchamiania Windows.

Dodatek

■ Gwarancja i serwis:

W celu uzyskania informacji o gwarancji i serwisie należy sprawdzić kartę gwarancyjną lub stronę internetową serwisu GIGABYTE, pod podanym poniżej łączem:

<https://www.gigabyte.com/Support/Laptop>

■ FAQ:

FAQ (Często zadawane pytania), znajdują się pod podanym poniżej łączem:

<https://www.gigabyte.com/Support/Faq>