

Bestway®

EN
FR
DE
IT
NL
ES
DA
PT
EL
RU
CS
NO
SV
FI
SK
PL
HU
LV
LT
SL
TR
RO
BG
HR
ET
SR
AR

60313

www.bestwaycorp.com

OWNER'S MANUAL

Model No.60313

SAFETY WARNING

- (1) This appliance can be used by children aged from 8 years and above and persons with reduced physical, sensory or mental capabilities or lack of experience and knowledge if they have been given supervision or instruction concerning use of the appliance in a safe way and understand the hazards involved. Children shall not play with the appliance. Cleaning and user maintenance shall not be made by children without supervision.
- (2) The appliance is only to be used with the power supply unit fitted with EN 61558-1& EN 61558-2-16. It must only be supplied at safety extra low voltage corresponding to the marking on the appliance.
- (3) This appliance contains batteries that are non-replaceable.

WARNING: For the purposes of recharging the battery, only use the detachable supply unit fitted with EN 61558-1& EN 61558-2-16.

- (4) The cleaner is designed to clean the swimming pool, SPA.
- (5) Please use the original batteries and USB Line when using.
- (6) Only charging it when the cleaner is power off.
- (7) Put the cleaner into a clean and dry place. Do not expose it under the sun, or close to explosive.
- (8) The filter bag is easy to be broken when there is sharp substances under water.
- (9) Do not close to the vacuum head when it is working, due to its suction power, especially for the human body, animals, hairs or clothes.

(10) Do not leak the lubricant oil, and it causes water polluted.

(11) Cleaner working conditions:

(11-1) Water depth from 45cm to 140cm

(11-2) Water temperature: 4°C(39.2°F)-
35°C(95°F)

(12) SAVE THESE INSTRUCTIONS

Above warning and cautions are not intended to incorporate all possible instances for risks and/or severe injury. Pool/spa owners should always exercise intensive caution and common sense when operating the cleaner.

OPERATING WARNING

NOTE: When fully charged, the charging indicator will show a green light.

NOTE: Charge the cleaner 4-5 hours prior to the first use. Normally cleaner can be operated about 50 minutes after fully charged.

TROUBLESHOOTING

Problems	Probable Causes	Solutions
Machine does not work	Dead battery	Recharge, it can operate normally for 50 minutes after charging.
	Battery damage	Contact dealer for replacement Warning! Please purchase original lithium batteries for replacement to avoid damage to the cleaner.
Too little suction	Please check the battery level	Recharge, it can operate normally for 50 minutes after charging.
	Please check the garbage bag capacity	Clean up excessive garbage in the net bag in time
Abnormal noise	Please check the motor impeller	Unscrew the suction head to clean the foreign matter at the impeller
	Motor impeller is broken	Return to the shop to get assistance
The cleaner cannot be charged	Battery damage	Contact dealer for replacement Warning! Please purchase the original lithium battery for replacement to avoid damage to the cleaner.
	Damaged charger	Replace the charger
	USB charging cable is damaged	Contact dealer for replacement Warning! The wrong charger will cause damage to the machine, battery, and wire. There is no warranty in this case.

DISPOSAL



Waste electrical products should not be disposed of with household waste. Please recycle where facilities exist. Check with your local authority or retailer for recycling advice.

MANUEL DE L'UTILISATEUR

Modèle N° 60313

ALERTE DE SÉCURITÉ

- (1) Cet appareil peut être utilisé en toute sécurité par des enfants âgés de 8 ans et plus ainsi que par des personnes ayant des capacités physiques, sensorielles ou mentales réduites ou manquant d'expérience et de connaissances, à condition d'être sous la surveillance d'un adulte responsable ou d'avoir reçu des instructions concernant l'utilisation de l'appareil et d'en avoir compris les dangers éventuels. Les enfants ne doivent pas jouer avec l'appareil. Le nettoyage et l'entretien par l'utilisateur ne doivent pas être effectués par des enfants sans surveillance.
- (2) L'appareil doit être utilisé uniquement avec le bloc d'alimentation conforme aux normes EN 61558-1 et EN 61558-2-16. Il ne doit être alimenté qu'en très basse tension conformément au marquage apposé sur l'appareil.
- (3) Cet appareil contient des batteries qui ne sont pas remplaçables.

ATTENTION : Pour recharger la batterie, utilisez uniquement le bloc d'alimentation amovible conforme aux normes EN 61558-1 et EN 61558-2-16.

- (4) L'aspirateur est conçu pour nettoyer une piscine ou un spa.
- (5) Veuillez utiliser les batteries d'origine et le câble USB lors de l'utilisation.
- (6) Ne le chargez l'aspirateur que lorsque qu'il est hors tension.
- (7) Rangez l'aspirateur dans un endroit propre et sec. Ne l'exposez pas au soleil et ne le placez pas à proximité d'explosifs.
- (8) Le sac de filtration est susceptible d'être percé par des objets pointus présents sous l'eau.

- (9) La tête de l'aspirateur génère une aspiration importante. N'approchez pas une partie de votre corps, vos cheveux, un animal ou des vêtements pour éviter toute blessure.
- (10) Ne pas laisser fuir l'huile de lubrification, elle provoquerait une pollution de l'eau.
- (11) Environnement d'utilisation approprié :
- (11-1) Profondeur d'eau de 45 cm à 140 cm
 - (11-2) Température de l'eau : 4° C - 35° C
- (12) CONSERVEZ CES INSTRUCTIONS

Les avertissements et mises en garde ci-dessus ne sont pas exhaustifs concernant les risques possibles et/ou les blessures graves. Les propriétaires de piscine/spa doivent toujours faire preuve de prudence et de bon sens lorsqu'ils utilisent cet aspirateur.

AVERTISSEMENT DE FONCTIONNEMENT

REMARQUE : Lorsque l'appareil est complètement chargé, l'indicateur de charge affichera une lumière verte.

REMARQUE : Chargez l'aspirateur 4 à 5 heures avant la première utilisation. L'aspirateur peut normalement être utilisé environ 50 minutes après une charge complète.

DÉPANNAGE

Problèmes	Causes probables	Solutions
L'appareil ne fonctionne pas	Batterie déchargée	Rechargez, l'aspirateur peut fonctionner normalement pendant 50 minutes après la charge.
	Batterie endommagée	Contactez le revendeur pour remplacer la batterie Attention ! Veuillez acheter des batteries au lithium d'origine pour les remplacer afin d'éviter d'endommager l'aspirateur.
Aspiration trop faible	Veuillez vérifier le niveau de charge des batteries	Rechargez, l'aspirateur peut fonctionner normalement pendant 50 minutes après la charge.
	Veuillez vérifier la capacité du sac de collecte des déchets	Enlevez régulièrement les déchets du sac de collecte
Bruit anormal	Veuillez vérifier la roue du moteur	Dévissez la tête d'aspiration pour nettoyer les corps étrangers au niveau de la roue
	La roue du moteur est cassée	Consultez votre revendeur pour obtenir de l'aide
L'aspirateur ne se charge pas	Batterie endommagée	Contactez le revendeur pour remplacer la batterie Attention ! Veuillez acheter une batterie au lithium d'origine pour la remplacer afin d'éviter d'endommager l'aspirateur.
	Chargeur endommagé	Remplacez le chargeur
	Le câble de chargement USB est endommagé	Contactez le revendeur pour remplacer la batterie Attention ! Un chargeur non adapté endommagera l'aspirateur, la batterie et le câble. La garantie ne pourra pas fonctionner dans ce cas.

ÉLIMINATION DES DÉCHETS



Les déchets électriques ne doivent pas être jetés avec les ordures ménagères. Veuillez jeter le produit dans les installations de collecte dédiées aux déchets électriques.

Consultez la réglementation en vigueur ou votre revendeur pour obtenir des conseils de recyclage.



BEDIENUNGSANLEITUNG

Artikelnummer 60313

SICHERHEITSHINWEIS

- (1) Dieses Gerät kann von Kindern ab 8 Jahren und darüber sowie von Personen mit verringerten physischen, sensorischen oder mentalen Fähigkeiten oder Mangel an Erfahrung und Wissen benutzt werden, wenn sie beaufsichtigt oder bezüglich des sicheren Gebrauchs des Gerätes unterwiesen wurden und die daraus resultierenden Gefahren verstehen. Kinder dürfen nicht mit dem Gerät spielen. Reinigung und Benutzer-Wartung dürfen nicht von Kindern ohne Beaufsichtigung durchgeführt werden.
- (2) Das Gerät sollte nur mit Stromquellen gemäß der Normen EN 61558-1 & EN 61558-2-16 betrieben werden. Entsprechend der Angaben am Gerät sollte ein Betrieb mit Niederspannung erfolgen.
- (3) Die sich im Gerät befindenden Akkus können nicht ausgetauscht werden.

ACHTUNG: Zum Aufladen der Akkus bitte ausschließlich die mobile Versorgungseinheit gemäß der Norm EN 61558-1 & EN 61558-2-16 verwenden.

- (4) Der Sauger ist für die Reinigung von Pools und Whirlpools konzipiert.
- (5) Bitte verwenden Sie ausschließlich die originalen Akkus sowie USB-Anschlüsse.
- (6) Der Sauger sollte nur im abgeschalteten Zustand aufgeladen werden.
- (7) Der Sauger muss an einem trockenen sowie sauberen Ort gelagert werden und darf weder starker Sonnenstrahlung ausgesetzt, noch in der Nähe von explosiven Substanzen gelagert aufbewahrt werden.

- (8) Der Filterbeutel kann leicht durch scharfe Gegenstände beschädigt werden.
- (9) Um Verletzung bei Mensch und Tier zu vermeiden, darf der Sauger aufgrund seiner starken Saugkraft im eingeschalteten Zustand nicht verschlossen werden.
- (10) Schmieröle verschmutzen das Wasser
- (11) Betriebsvoraussetzungen:
 - (11-1) Wassertiefe von 45-140 cm
 - (11-2) Wassertemperatur: 4 °C - 35 °C
- (12) Gebrauchsanweisung aufbewahren

Die oben genannten Warnungen sowie Vorsichtsmaßnahmen dienen nicht der Abdeckung aller möglichen Risiken und/oder schwerwiegenden Verletzungen. Der Sauger sollte daher stets mit der nötigen Vorsicht verwendet werden.

BEDIENUNGSHINWEISE

WICHTIG: Ist der Akku vollständig aufgeladen, leuchtet die Kontrollleuchte grün.

WICHTIG: Vor der ersten Nutzung sollte der Sauger 4-5 Stunden lang aufgeladen werden. Voll aufgeladen besitzt das Gerät eine Laufzeit von bis zu 50 Minuten.

FEHLERBEHEBUNG

Problem	Mögliche Ursachen	Lösung
Gerät arbeitet nicht.	Akku leer	Aufladen, die Laufzeit beträgt voll aufgeladen in der Regel bis zu 50 Minuten.
	Akku beschädigt	Für Ersatz wenden Sie sich bitte an den zuständigen Händler, Achtung! Verwenden Sie hierfür bitte ausschließlich den originalen Lithium-Akku.
Zu geringe Saugkraft	Akku-Ladung überprüfen	Aufladen, die Laufzeit beträgt voll aufgeladen in der Regel bis zu 50 Minuten.
	Füllstand des Schmutzbehälters überprüfen	Behälter regelmäßig säubern
Ungewöhnlich hohe Geräuschkentwicklung	Laufrad im Motor kontrollieren	Schrauben Sie den Saugkopf ab und entfernen Sie alle Fremdkörper aus dem Laufrad.
	Laufrad im Motor ist beschädigt	Wenden Sie sich an den zuständigen Händler
Der Sauger kann nicht geladen werden.	Akku beschädigt	Für Ersatz wenden Sie sich bitte an den zuständigen Händler. Achtung! Verwenden Sie hierfür bitte ausschließlich den originalen Lithium-Akku.
	Ladegerät beschädigt	Ladegerät ersetzen
	USB-Ladekabel ist beschädigt	Für Ersatz wenden Sie sich bitte an den zuständigen Händler. Achtung! Das falsche Ladegerät kann Gerät, Akku sowie das Kabel beschädigen. In diesem Fall besteht kein Garantiespruch.

ENTSORGUNG



Elektrogeräte sollten nicht zusammen mit dem gewöhnlichen Hausmüll entsorgt werden. Bitte entsorgen Sie diese an den dafür vorgesehenen Plätzen. Kontaktieren Sie für entsprechend geltende Richtlinien Ihre zuständige Behörde oder lokalen Händler.

MANUALE D'USO

Modello n. 60313

AVVERTENZE DI SICUREZZA

- (1) Questo apparecchio può essere utilizzato da bambini a partire dagli 8 anni e da persone con ridotte capacità motorie, sensoriali o mentali o persone prive di esperienza a patto che le stesse siano sottoposte a supervisione o che abbiano ricevuto istruzioni relative a un uso sicuro del dispositivo, e siano consapevoli dei suoi potenziali rischi. I bambini non devono giocare con il dispositivo. Le operazioni di pulizia e manutenzione non devono essere eseguite da bambini privi di supervisione.
- (2) L'apparecchio deve essere utilizzato solo con l'alimentatore dotato di EN 61558-1 e EN 61558-2-16.
- Per motivi di sicurezza, deve essere alimentato esclusivamente al voltaggio minimo disponibile, in conformità con quanto riportato sull'etichetta.
- (3) Questo apparecchio contiene batterie non sostituibili.
AVVERTENZA: si prega di utilizzare solo l'alimentatore rimovibile dotato di EN 61558-1 e EN 61558-2-16 per ricaricare la batteria.
- (4) Il pulitore è progettato per pulire la piscina o SPA.
- (5) Si prega di utilizzare le batterie originali e il cavo USB durante l'utilizzo.
- (6) Procedere alla ricarica solo a pulitore spento.
- (7) Riporre il pulitore in un luogo pulito e asciutto. Non esporlo al sole o nelle vicinanze di materiali infiammabili.
- (8) La presenza di oggetti taglienti sott'acqua può facilmente compromettere l'integrità del sacco filtro.
- (9) Per via della sua elevata potenza di aspirazione si raccomanda di non tappare la bocchetta

dell'aspiratore quando lo stesso è in funzione, avendo cura di tenerlo lontano da arti, animali, capelli o vestiti.

- (10) Evitare perdite di olio lubrificante che potrebbero contaminare l'acqua.
- (11) Per condizioni di lavoro più salubri e sicure:
 - (11-1) Profondità dell'acqua da 45 cm a 140 cm
 - (11-2) Temperatura dell'acqua: min. 4 ° C (39,2 ° F)
max 35 ° C (95 ° F)
- (12) **CONSERVARE LE ISTRUZIONI PER RIFERIMENTI FUTURI**

Le avvertenze e le precauzioni di cui sopra non intendono includere tutti i possibili casi di rischi e / o lesioni gravi. I proprietari di piscine / spa dovrebbero sempre prestare molta attenzione e buon senso nell'utilizzo del pulitore.

AVVERTENZE PER IL FUNZIONAMENTO

NOTA: l'indicatore mostrerà una luce verde quando il dispositivo è completamente carico.

NOTA: Caricare il pulitore 4-5 ore prima del primo utilizzo. Normalmente il pulitore ha una autonomia di circa 50 minuti dopo un ciclo di ricarica completo.

RISOLUZIONE PROBLEMI

Problema	Cause probabili	Soluzione
L'apparecchio non funziona	Batteria scarica	Ricaricare la batteria, il dispositivo può funzionare normalmente per 50 minuti dopo la ricarica.
	Batteria danneggiata	Contattare il rivenditore per la sostituzione Attenzione! Si prega di acquistare batterie di ricambio originali al litio per evitare danni al pulitore.
Potenza d'aspirazione ridotta	Si prega di controllare il livello della batteria	Ricaricare la batteria, il dispositivo può funzionare normalmente per 50 minuti dopo la ricarica.
	Si prega di controllare la capacità del sacco detriti	Eliminare tempestivamente l'eccesso di detriti nel sacco a rete
Rumore anomalo	Si prega di controllare la girante del motore	Svitare la testa di aspirazione e rimuovere dalla girante detriti o corpi estranei
	La girante del motore è rotta	Rivolgersi al punto vendita per assistenza
Il pulitore non può essere ricaricato	Batteria danneggiata	Contattare il rivenditore per la sostituzione Attenzione! Sostituire con una batteria al litio originale per evitare danni al pulitore.
	Caricatore danneggiato	Sostituire il caricatore
	Il cavo USB è danneggiato	Contattare il rivenditore per la sostituzione Attenzione! L'uso di un caricatore sbagliato danneggerà il dispositivo, la batteria e il cavo. Ciò invaliderà la garanzia.

SMALTIMENTO



I rifiuti di prodotti elettrici non devono essere smaltiti insieme ai rifiuti domestici. Si prega di riciclare laddove esistano strutture adeguate. Per consigli sul riciclaggio verificare presso le autorità locali o il rivenditore.

Gebruiksaanwijzing

Model Nr.60313

VEILIGHEIDSWAARSCHUWING

- (1) Dit apparaat kan gebruikt worden door kinderen vanaf 8 jaar en ouder en personen met verminderde fysieke, zintuiglijke of mentale mogelijkheden of minder ervaring en kennis, indien zij toezicht hebben of instructies zijn gegeven betreffende het gebruik van het apparaat in een veilige wijze en de risico's begrijpen. Kinderen mogen niet spelen met het apparaat. Schoonmaak en onderhoud mag niet door kinderen gedaan worden zonder toezicht.
- (2) Het apparaat mag enkel worden gebruikt met de voedingseenheid die is uitgerust met EN 61558-1 & EN 61558-2-16. Het mag enkel worden geleverd met een veilige extra lage spanning die overeenkomt met de markering op het apparaat.
- (3) Dit apparaat bevat batterijen die niet vervangbaar zijn.
WAARSCHUWING: Voor het opladen van de batterij, gebruik alstublieft enkel de afneembare voedingseenheid die is uitgerust met EN 61558-1 en EN 61558-2-16.
- (4) Het schoonmaakapparaat is ontworpen om het zwembad, de SPA, schoon te maken.
- (5) Gebruik alstublieft tijdens het gebruik de originele batterijen en USB-kabel.
- (6) Laad enkel op wanneer het apparaat is uitgeschakeld.
- (7) Zet het schoonmaakapparaat op een schone en droge plaats. Stel het niet bloot aan de zon en houd het uit de buurt van explosieven.
- (8) De filterzak gaat gemakkelijk stuk als scherpe voorwerpen zich in het water bevinden.
- (9) Kom niet in de buurt van de zuigkop tijdens gebruik vanwege de zuigkracht, vermijd vooral het menselijk lichaam, dieren, haar en kleding.

- (10) Laat de smeerolie niet lekken, daar het waternverontreiniging veroorzaakt.
- (11) Gebruiksomstandigheden:
(11-1) Waterdiepte van 45 cm tot 140 cm
(11-2) Water temperatuur: 4 °C (39.2 °F)-35 °C (95 °F)
- (12) HOUD DEZE INSTRUCTIES GOED BIJ
- Bovenstaande waarschuwingen zijn niet bedoeld om alle mogelijke voorbeelden van risico's en/of ernstige verwondingen te vermelden.** Zwembad/spa eigenaars zijn altijd aangeraden om zeer voorzichtig te zijn en gebruik te maken van hun gezond verstand bij het gebruik van dit schoonmaakapparaat.

GEBRUIKSWAARSCHUWING

NOTA: Als de batterij volledig is opgeladen, gaat de oplaadindicator groen branden.

NOTA: Laad het apparaat 4-5 uur op voor het eerste gebruik. Normaal gezien kan de reiniger ongeveer 50 minuten worden gebruikt nadat deze volledig is opgeladen.

FOUTEN OPSPOREN

Problemen	Mogelijke oorzaken	Oplossingen
Apparaat werkt niet	Lege batterij	Laad het apparaat opnieuw op. Het kan na het opladen 50 minuten normaal werken.
	Batterij beschadigd	Neem contact op met uw verkooppunt voor vervanging. Waarschuwing! Koop ter vervanging alstublieft originele lithiumbatterijen om schade aan het apparaat te voorkomen.
Te lage zuigkracht	Kijk alstublieft de batterijen na	Laad het apparaat opnieuw op. Het kan na het opladen 50 minuten normaal werken.
	Kijk alstublieft de vuilniszak na of deze vol is	Maak de zak op tijd leeg.
Abnormaal geluid	Kijk alstublieft het schoepenwiel van de motor na	Schroef de zuigkop los en maak deze schoon. Verwijder enig vuil bij het schoepenblad.
	Schoepenwiel van de motor is stuk	Ga terug naar de winkel voor assistentie
Het apparaat laadt niet op	Batterij beschadigd	Neem contact op met uw verkooppunt voor vervanging. Waarschuwing! Koop ter vervanging alstublieft originele lithiumbatterijen om schade aan het apparaat te voorkomen.
	Oplader beschadigd	Vervang de oplader.
	USB kabel beschadigd	Neem contact op met uw verkooppunt voor vervanging Waarschuwing! De verkeerde oplader zal schade veroorzaken aan het apparaat, de batterij en bedrading. In dit geval is er geen garantie.

AFVOERING



Elektrische apparaten mogen niet afgevoerd worden met het algemeen huisafval. Recycleer alstublieft  indien dit mogelijk is. Vraag dit na bij uw lokale overheid of verkooppunt voor recyclage informatie.

MANUAL DEL USUARIO

Modelo No.60313

ADVERTENCIA DE SEGURIDAD

- (1) Este aparato puede ser utilizado por niños a partir de los 8 años de edad y por personas con capacidades físicas, sensoriales o mentales reducidas o con falta de experiencia y conocimientos, siempre y cuando hayan recibido supervisión o instrucciones sobre el uso del aparato de forma segura y comprendan los peligros que conlleva. Los niños no deben jugar con el aparato. La limpieza y el mantenimiento del usuario no deben ser realizados por los niños sin supervisión.
- (2) El aparato sólo debe utilizarse con la fuente de alimentación equipada con las normas EN 61558-1 y EN 61558-2-16. Sólo se debe alimentar con la tensión extra baja de seguridad correspondiente a la marca del aparato.
- (3) Este aparato contiene baterías que no son reemplazables.

ADVERTENCIA: Para la recarga de la batería, utilice únicamente la unidad de alimentación desmontable provista de EN 61558-1 & EN 61558-2-16.

- (4) El limpiafondos está diseñado para limpiar la piscina, SPA.
- (5) Por favor, utilice las baterías originales y la línea USB cuando las utilice.
- (6) Cargue el limpiafondos sólo cuando esté apagado.
- (7) Coloque el limpiafondos en un lugar limpio y seco. No lo exponga bajo el sol, ni cerca de explosivos.
- (8) La bolsa de filtro se rompe fácilmente cuando hay sustancias punzantes bajo el agua.
- (9) No se acerque al cabezal de la aspiradora cuando esté funcionando, debido a su poder de succión, especialmente para el cuerpo humano, animales, pelos o ropa.

- (10) No deje escapar el aceite lubricante, ya que provoca la contaminación del agua.
- (11) Condiciones de funcionamiento del limpiafondos:
(11-1) Profundidad del agua de 45 cm a 140 cm
(11-2) Temperatura del agua: 4 °C (39,2 °F) - 35 °C (95 °F)
- (12) **GUARDE ESTAS INSTRUCCIONES**

Las advertencias y precauciones anteriores no tratan de incorporar todos los casos posibles de riesgos y/o lesiones graves. Los propietarios de piscinas y spas deben tener siempre mucha precaución y sentido común cuando utilicen la limpiadora.

ADVERTENCIA DE FUNCIONAMIENTO

AVISO: Cuando esté completamente cargado, el indicador de carga mostrará una luz verde.

AVISO: Cargue el limpiafondos 4-5 horas antes del primer uso. Normalmente el limpiafondos puede ser operado unos 50 minutos después de estar completamente cargado.

SOLUCIÓN DE PROBLEMAS

Problemas	Causas Probables	Soluciones
El aparato no funciona	Batería agotada	Recárgalo, puede funcionar normalmente durante 50 minutos después de cargarlo.
	Daños en la batería	Póngase en contacto con el distribuidor para su sustitución ¡Advertencia! Por favor, compre la batería de litio original para su sustitución, para evitar daños en el limpiafondos.
Muy poca succión	Por favor, compruebe el nivel de la batería	Recárgalo, puede funcionar normalmente durante 50 minutos después de cargarlo.
	Por favor, compruebe la capacidad de la bolsa de basura	Limpie el exceso de basura en la bolsa de basura a tiempo
Ruido anormal	Por favor, compruebe el impulsor del motor	Desenrosque el cabezal de aspiración para limpiar los elementos extraños en el impulsor
	El impulsor del motor está roto	Vuelva a la tienda para obtener asistencia
No se puede cargar el limpiafondos	Daños en la batería	Póngase en contacto con el distribuidor para su sustitución ¡Advertencia! Por favor, compre la batería de litio original para su sustitución, para evitar daños en el limpiafondos.
	Cargador dañado	Sustituya el cargador
	El cable de carga USB está dañado	Póngase en contacto con el distribuidor para su sustitución ¡Advertencia! Un cargador incorrecto puede dañar el aparato, la batería y el cable. En este caso no hay garantía.

ELIMINACIÓN



Los residuos de productos eléctricos no deben eliminarse con la basura doméstica. Por favor, recicle donde existan instalaciones. Consulte a las autoridades locales o a su distribuidor para obtener información sobre el reciclaje.

BRUGERVEJLEDNING

Model nr. 60313

DA

SIKKERHEDSADVARSEL

- (1) Dette udstyr kan anvendes af børn på 8 år og derover samt personer med nedsatte fysiske, bevægelsesmæssige eller mentale evner eller manglende erfaring og kendskab, hvis de bliver superviseret eller er instrueret i sikker brug af udstyret og forstår de farer, der er involveret. Børn må ikke lege med apparatet. Rengøring og vedligeholdelse, som bruger kan udføre, må ikke foretages af børn uden opsyn.
- (2) Apparatet må kun anvendes sammen med den strømforsyning, der opfylder DS/EN 61558-1 og DS/EN 61558-2-16. Af sikkerhedshensyn må det kun forsynes med en ekstra lav spænding svarende til mærkepladen på enheden.
- (3) Apparatet indeholder batterier, der ikke kan udskiftes.

ADVARSEL: Til opladning af batteriet må kun anvendes den aftagelige strømforsyning, der opfylder DS/EN 61558-1 og DS/EN 61558-2-16.

- (4) Renseren er designet til at rengøre swimmingpoolen eller SPA'en.
- (5) Brug de originale batterier og USB-kabel.
- (6) Oplad kun, når renseren er slukket.
- (7) Sæt renseren på et rent og tørt sted. Sæt den ikke under solen eller tæt på eksplosionsfarlige genstande.
- (8) Filterposen revner let, når der er skarpe genstande i vandet.
- (9) Kom ikke tæt på vakuumhovedet, når det arbejder, på grund af dets sugsevne, især på den menneskelige krop, dyr, hår eller tøj.

(10) Smøreolien må ikke lække, da den forurener vandet.

(11) Renserens arbejdsforhold:

(11-1) Vanddybde fra 45 cm til 140 cm

(11-2) Vandtemperatur: 4 °C (39,2 °F) -35 °C (95 °F)

(12) GEM DENNE VEJLEDNING

Ovenstående advarsler og forholdsregler er ikke beregnet til at omfatte alle mulige tilfælde af risici og/eller fare for alvorlige personskader.

Bassin-/spa-ejeren skal altid selv udvise ekstra forsigtighed og sund fornuft ved anvendelse af produktet.

BETJENINGSADVARSEL

BEMÆRK: Ved fuld opladning lyser ladelampen grønt.

BEMÆRK: Oplad renseren i 4-5 timer før første brug.

Normalt kan renseren bruges i cirka 50 minutter efter fuld opladning.

FEJLFINDING

Problemer	Sandsynlige årsager	Løsninger
Maskinen virker ikke	Dødt batteri	Oplad. Den kan normalt køre i 50 minutter efter opladning.
	Batteriet er beskadiget	Kontakt forhandleren og få den udskiftet Advarsel! Udskift med originale lithiumbatterier for at undgå skader på renseren.
For lidt sug	Kontroller batteriniveauet	Oplad. Den kan normalt køre i 50 minutter efter opladning.
	Kontroller affaldsposens kapacitet	Fjern for stor mængde affald i netposen i tide
Unormal støj	Kontroller pumpehjulet	Skru sugehovedet af for at rense for fremmedlegemer ved pumpehjulet
	Pumpehjulet er i stykker	Vend tilbage til butikken for at få hjælp
Renseren kan ikke oplades	Batteriet er beskadiget	Kontakt forhandleren og få den udskiftet Advarsel! Udskift med det originale lithiumbatteri for at undgå skader på renseren.
	Beskadiget oplader	Udskift opladeren
	USB-ladekablet er beskadiget	Kontakt forhandleren og få det udskiftet Advarsel! En forkert oplader kan beskadige maskine, batteri og kabel. Garantien bortfalder i sådanne tilfælde.

BORTSKAFFELSE



Produkter med indbygget elektronik må ikke bortskaffes med husholdningsaffaldet. De skal indleveres til en genbrugsstation, hvor det er muligt. Anvisninger for genbrug kan fås hos de lokale myndigheder eller forhandleren.

MANUAL DO USUÁRIO

Modelo No.60313

ADVERTÊNCIA DE SEGURANÇA

- (1) Este aparelho pode ser utilizado por crianças a partir dos 8 anos de idade e por pessoas com capacidades físicas, sensoriais ou mentais reduzidas ou com falta de experiência e conhecimentos, se lhes tiver sido dada supervisão ou instruções relativas à utilização do aparelho de uma forma segura e se compreenderem os riscos envolvidos. As crianças não devem brincar com o aparelho. A limpeza e a manutenção do usuário não devem ser feitas por crianças sem supervisão.
- (2) O aparelho só deve ser utilizado com a fonte de alimentação equipada com a EN 61558-1& EN 61558-2-16. Só deve ser fornecido com a tensão extra baixa de segurança correspondente à marcação no aparelho.
- (3) Este aparelho contém baterias que não podem ser substituídas.

AVISO: Para efeitos de recarga da bateria, utilizar apenas a unidade de alimentação amovível equipada com a EN 61558-1& EN 61558-2-16.

- (4) O aspirador é projetado para limpar a piscina, SPA.
- (5) Por favor, utilize as baterias originais e o cabo USB quando utilizar.
- (6) Só carregue o aspirador quando este estiver desligado.
- (7) Coloque o aspirador num local limpo e seco. Não o exponha sob o sol, ou perto de explosivos.
- (8) A bolsa do filtro é facilmente rompida quando há substâncias afiadas debaixo da água.
- (9) Não se aproxime da cabeça do aspirador quando está a trabalhar, devido ao seu poder de sucção,

especialmente para o corpo humano, animais, pelos ou roupas.

(10) Não deixe o óleo lubrificante vazar; este provoca a contaminação da água.

(11) Condições de funcionamento do aspirador:

(11-1) Profundidade da água de 45 cm a 140 cm

(11-2) Temperatura da água: 4 °C (39,2 °F) - 35 °C (95 °F)

(12) **GUARDE ESTAS INSTRUÇÕES**

Os avisos e advertências acima não se destinam a incorporar todos os casos possíveis de riscos e/ou lesões graves. Os proprietários de piscinas/spa devem sempre usar de muita cautela e bom senso ao operar o aspirador.

ADVERTÊNCIA DE FUNCIONAMENTO

AVISO: Quando completamente carregado, o indicador de carga mostrará uma luz verde.

AVISO: Carregue o produto de limpeza 4-5 horas antes da primeira utilização. Normalmente, o produto de limpeza pode ser operado cerca de 50 minutos após ter sido completamente carregado.

RESOLUÇÃO DE PROBLEMAS

Problemas	Causas Prováveis	Soluções
O aparelho não funciona	Bateria descarregada	Recarregue, pode funcionar normalmente durante 50 minutos após o carregamento.
	Danos na bateria	Contacte o revendedor para substituição. Advertência! Por favor, compre pilhas de lítio originais para substituição para evitar danos no aspirador.
Muito pouca sucção	Por favor verifique o nível da bateria	Recarregue, pode funcionar normalmente durante 50 minutos após o carregamento.
	Por favor verifique a capacidade do saco de lixo	Limpe o lixo excessivo no saco de lixo.
Ruído anormal	Por favor, verifique o rotor do motor	Desenrosque a cabeça de sucção para limpar a matéria estranha na turbina
	Rotor do motor está avariado	Retorne à loja para obter assistência
O aspirador não pode ser carregado	Danos na bateria	Contacte o revendedor para substituição. Advertência! Por favor, compre pilhas de lítio originais para substituição para evitar danos no aspirador.
	Carregador danificado	Substitua o carregador
	O cabo de carregamento USB está danificado	Contacte o revendedor para substituição. Advertência! O carregador errado irá causar danos na máquina, bateria e fio. Neste caso, não há garantia.

ELIMINAÇÃO



Os resíduos de produtos elétricos não devem ser eliminados com o lixo doméstico. Por favor, reciclar onde existam instalações. Verifique com a sua autoridade local ou revendedor para informação sobre reciclagem.

ΕΓΧΕΙΡΙΔΙΟ ΧΡΗΣΤΗ

ΜΟΝΤΕΛΟ ΑΡΙΘ. 60313

EL

ΠΡΟΕΙΔΟΠΟΙΗΣΗ ΑΣΦΑΛΕΙΑΣ

- (1) Η ΣΥΣΚΕΥΗ ΜΠΟΡΕΙ ΝΑ ΧΡΗΣΙΜΟΠΟΙΗΘΕΙ ΑΠΟ ΠΑΙΔΙΑ ΗΛΙΚΙΑΣ 8 ΕΤΩΝ ΚΑΙ ΑΝΩ ΚΑΙ ΑΠΟ ΑΤΟΜΑ ΜΕ ΜΕΙΩΜΕΝΕΣ ΣΩΜΑΤΙΚΕΣ, ΑΙΣΘΗΤΗΡΙΑΚΕΣ Ή ΝΟΗΤΙΚΕΣ ΔΥΝΑΤΟΤΗΤΕΣ Ή ΠΟΥ ΔΕΝ ΔΙΑΘΕΤΟΥΝ ΕΜΠΕΙΡΙΑ ΚΑΙ ΓΝΩΣΗ, ΥΠΟ ΕΠΙΒΛΕΨΗ Ή ΕΦΟΣΟΝ ΤΟΥΣ ΠΑΡΑΣΧΕΘΟΥΝ ΟΙ ΣΧΕΤΙΚΕΣ ΟΔΗΓΙΕΣ ΓΙΑ ΤΗ ΧΡΗΣΗ ΤΗΣ ΣΥΣΚΕΥΗΣ ΜΕ ΑΣΦΑΛΗ ΤΡΟΠΟ ΚΑΙ ΕΧΟΥΝ ΚΑΤΑΝΟΗΣΕΙ ΤΟΥΣ ΚΙΝΔΥΝΟΥΣ ΠΟΥ ΔΗΜΙΟΥΡΓΟΥΝΤΑΙ. ΤΑ ΠΑΙΔΙΑ ΔΕΝ ΠΡΕΠΕΙ ΝΑ ΠΑΙΖΟΥΝ ΜΕ ΤΗ ΣΥΣΚΕΥΗ. Ο ΚΑΘΑΡΙΣΜΟΣ ΚΑΙ Η ΣΥΝΤΗΡΗΣΗ ΔΕΝ ΠΡΕΠΕΙ ΝΑ ΠΡΑΓΜΑΤΟΠΟΙΕΙΤΑΙ ΑΠΟ ΠΑΙΔΙΑ ΧΩΡΙΣ ΕΠΙΤΗΡΗΣΗ.
- (2) Η ΣΥΣΚΕΥΗ ΠΡΕΠΕΙ ΝΑ ΧΡΗΣΙΜΟΠΟΙΕΙΤΑΙ ΜΟΝΟ ΜΕ ΜΟΝΑΔΑ ΗΛΕΚΤΡΙΚΗΣ ΤΡΟΦΟΔΟΣΙΑΣ ΕΦΟΔΙΑΣΜΕΝΗ ΜΕ EN 61558-1 ΚΑΙ EN 61558-2-16. ΠΡΕΠΕΙ ΝΑ ΠΑΡΕΧΕΤΑΙ ΜΟΝΟ ΜΕ ΑΣΦΑΛΕΙΑ ΕΞΕΑΙΡΕΤΙΚΑ ΧΑΜΗΛΗΣ ΤΑΣΗΣ ΠΟΥ ΝΑ ΑΝΤΙΣΤΟΙΧΕΙ ΣΤΗ ΣΗΜΑΝΣΗ ΤΗΣ ΣΥΣΚΕΥΗΣ.
- (3) ΑΥΤΗ Η ΣΥΣΚΕΥΗ ΠΕΡΙΕΧΕΙ ΜΠΑΤΑΡΙΕΣ ΠΟΥ ΔΕΝ ΜΠΟΡΟΥΝ ΝΑ ΑΝΤΙΚΑΤΑΣΤΑΘΟΥΝ.

ΠΡΟΕΙΔΟΠΟΙΗΣΗ: ΓΙΑ ΤΟΥΣ ΣΚΟΠΟΥΣ ΕΠΑΝΑΦΟΡΤΙΣΗΣ ΤΗΣ ΜΠΑΤΑΡΙΑΣ, ΧΡΗΣΙΜΟΠΟΙΗΣΤΕ ΜΟΝΟ ΤΗΝ ΑΠΟΣΠΩΜΕΝΗ ΜΟΝΑΔΑ ΤΡΟΦΟΡΔΟΣΙΑΣ Η ΟΠΟΙΑ ΕΙΝΑΙ ΕΦΟΔΙΑΣΜΕΝΗ ΜΕ EN 61558-1 ΚΑΙ EN 61558-2-16.

- (4) Ο ΚΑΘΑΡΙΣΤΗΣ ΕΧΕΙ ΣΧΕΔΙΑΣΤΕΙ ΓΙΑ ΝΑ ΚΑΘΑΡΙΖΕΙ ΠΙΣΙΝΕΣ ΚΑΙ ΣΠΑ.
- (5) ΧΡΗΣΙΜΟΠΟΙΗΣΤΕ ΤΙΑ ΑΡΧΙΚΕΣ ΜΠΑΤΑΡΙΕΣ ΚΑΙ ΤΗ ΓΡΑΜΜΗ USB ΚΑΤΑ ΤΗ ΧΡΗΣΗ.
- (6) ΝΑ ΤΟΝ ΦΟΡΤΙΖΕΤΕ ΜΟΝΟ ΟΤΑΝ Ο ΚΑΘΑΡΙΣΤΗΣ ΕΙΝΑΙ ΑΠΕΝΕΡΓΟΠΟΙΗΜΕΝΟΣ.
- (7) ΤΟΠΟΘΕΤΗΣΤΕ ΤΟΝ ΚΑΘΑΡΙΣΤΗ ΣΕ ΕΝΑ ΚΑΘΑΡΟ ΚΑΙ ΣΤΕΓΝΟ ΜΕΡΟΣ. ΜΗΝ ΤΟΝ ΑΦΗΝΕΤΕ ΕΚΤΕΘΕΙΜΕΝΟ ΚΑΤΩ ΑΠΟ ΤΟΝ ΗΛΙΟ Ή ΚΟΝΤΑ ΣΕ ΕΚΡΗΚΤΙΚΑ.
- (8) Ο ΣΑΚΟΣ ΤΟΥ ΦΙΛΤΡΟΥ ΕΙΝΑΙ ΕΥΚΟΛΟ ΝΑ ΣΠΑΣΕΙ ΟΤΑΝ ΥΠΑΡΧΟΥΝ ΑΙΧΜΗΡΑ ΑΝΤΙΚΕΙΜΕΝΑ ΚΑΤΩ ΑΠΟ ΤΟ ΝΕΡΟ.

- (9) ΜΗΝ ΠΛΗΣΙΑΖΕΤΕ ΤΗΝ ΚΕΦΑΛΗ ΑΝΑΡΡΟΦΗΣΗΣ ΤΟΥ ΚΑΘΑΡΙΣΤΗ ΟΤΑΝ ΑΥΤΟΣ ΛΕΙΤΟΥΡΓΕΙ, ΛΟΓΩ ΤΗΣ ΙΣΧΥΡΗΣ ΙΣΧΥΟΣ ΑΝΑΡΡΟΦΗΣΗΣ, ΕΙΔΙΚΑ ΓΙΑ ΤΟ ΑΝΘΡΩΠΙΝΟ ΣΩΜΑ, ΤΑ ΖΩΑ, ΤΙΣ ΤΡΙΧΕΣ Ή ΤΑ ΡΟΥΧΑ.
- (10) ΜΗΝ ΑΦΗΣΤΕ ΝΑ ΥΠΑΡΞΕΙ ΔΙΑΡΡΟΗ ΤΟΥ ΛΙΠΑΝΤΙΚΟΥ ΛΑΔΙΟΥ, ΔΙΟΤΙ ΠΡΟΚΑΛΕΙ ΡΥΠΑΝΣΗ ΤΟΥ ΝΕΡΟΥ.
- (11) ΣΥΝΘΗΚΕΣ ΕΡΓΑΣΙΑΣ ΤΟΥ ΚΑΘΑΡΙΣΤΗ:
- (11-1) ΒΑΘΟΣ ΝΕΡΟΥ ΑΠΟ 45 ΕΚΑΤΟΣΤΑ ΕΩΣ 140 ΕΚΑΤΟΣΤΑ
- (11-2) ΘΕΡΜΟΚΡΑΣΙΑ ΝΕΡΟΥ: 4° C (39,2° F)-35° C (95° F)
- (12) ΦΥΛΑΞΤΕ ΑΥΤΕΣ ΤΙΣ ΟΔΗΓΙΕΣ

Η ΠΑΡΑΠΑΝΩ ΠΡΟΕΙΔΟΠΟΙΗΣΗ ΚΑΙ ΟΙ ΕΝΗΜΕΡΩΣΕΙΣ ΑΣΦΑΛΕΙΑΣ ΔΕΝ ΠΡΟΟΡΙΖΟΝΤΑΙ ΝΑ ΕΝΣΩΜΑΤΩΣΟΥΝ ΟΛΕΣ ΤΙΣ ΠΙΘΑΝΕΣ ΠΕΡΙΠΤΩΣΕΙΣ ΓΙΑ ΚΙΝΔΥΝΟΥΣ Ή/ΚΑΙ ΣΟΒΑΡΟ ΤΡΑΥΜΑΤΙΣΜΟ. ΟΙ ΙΔΙΟΚΤΗΤΕΣ ΠΙΣΙΝΑΣ/ΣΠΑ ΘΑ ΠΡΕΠΕΙ ΝΑ ΕΠΙΔΕΙΚΝΥΟΥΝ ΠΑΝΤΑ ΕΞΑΙΡΕΤΙΚΗ ΠΡΟΣΟΧΗ ΚΑΙ ΚΟΙΝΗ ΛΟΓΙΚΗ ΟΤΑΝ ΧΡΗΣΙΜΟΠΟΙΟΥΝ ΚΑΙ ΛΕΙΤΟΥΡΓΟΥΝ ΤΟΝ ΚΑΘΑΡΙΣΤΗ.

ΠΡΟΕΙΔΟΠΟΙΗΣΗ ΛΕΙΤΟΥΡΓΙΑΣ

ΣΗΜΕΙΩΣΗ: ΟΤΑΝ ΦΟΡΤΙΣΤΕΙ ΠΛΗΡΩΣ, Η ΛΥΧΝΙΑ ΕΝΔΕΙΞΗΣ ΦΟΡΤΙΣΗΣ ΘΑ ΑΝΑΨΕΙ ΜΕ ΠΡΑΣΙΝΟ ΦΩΣ.

ΣΗΜΕΙΩΣΗ: ΦΟΡΤΙΣΤΕ ΤΟΝ ΚΑΘΑΡΙΣΤΗ 4-5 ΩΡΕΣ ΠΡΙΝ ΑΠΟ ΤΗΝ ΠΡΩΤΗ ΧΡΗΣΗ. ΚΑΝΟΝΙΚΑ, Ο ΚΑΘΑΡΙΣΤΗΣ ΜΠΟΡΕΙ ΝΑ ΛΕΙΤΟΥΡΓΗΣΕΙ ΓΙΑ ΠΕΡΙΠΟΥ 50 ΛΕΠΤΑ ΜΕΤΑ ΤΗΝ ΠΛΗΡΗ ΦΟΡΤΙΣΗ ΤΟΥ.

ΑΝΤΙΜΕΤΩΠΙΣΗ ΠΡΟΒΛΗΜΑΤΩΝ

ΠΡΟΒΛΗΜΑΤΑ	ΠΙΘΑΝΕΣ ΑΙΤΙΕΣ	ΛΥΣΕΙΣ
ΤΟ ΜΗΧΑΝΗΜΑ ΔΕΝ ΛΕΙΤΟΥΡΓΕΙ	"ΝΕΚΡΗ" ΜΠΑΤΑΡΙΑ	ΕΠΑΝΑΦΟΡΤΙΣΗ, ΜΠΟΡΕΙ ΝΑ ΛΕΙΤΟΥΡΓΗΣΕΙ ΚΑΝΟΝΙΚΑ ΓΙΑ 50 ΛΕΠΤΑ ΜΕΤΑ ΤΗ ΦΟΡΤΙΣΗ.
	ΒΛΑΒΗ ΜΠΑΤΑΡΙΑΣ	ΕΠΙΚΟΙΝΩΝΗΣΤΕ ΜΕ ΤΟΝ ΑΝΤΙΠΡΟΣΩΠΟ ΓΙΑ ΑΝΤΙΚΑΤΑΣΤΑΣΗ ΠΡΟΕΙΔΟΠΟΙΗΣΗ! ΓΙΑ ΑΝΤΙΚΑΤΑΣΤΑΣΗ (ΤΗΣ ΜΠΑΤΑΡΙΑΣ) ΑΓΟΡΑΣΤΕ ΤΗΝ ΑΥΘΕΝΤΙΚΗ ΜΠΑΤΑΡΙΑ ΛΙΘΙΟΥ ΩΣΤΕ ΝΑ ΑΠΟΦΥΓΕΤΕ ΖΗΜΙΕΣ ΣΤΟΝ ΚΑΘΑΡΙΣΤΗ.
ΠΟΛΥ ΜΙΚΡΗ ΙΣΧΥ ΑΝΑΡΡΟΦΗΣΗΣ	ΕΛΕΓΕΤΕ ΤΗ ΣΤΑΘΜΗ ΤΗΣ ΜΠΑΤΑΡΙΑΣ	ΕΠΑΝΑΦΟΡΤΙΣΗ, ΜΠΟΡΕΙ ΝΑ ΛΕΙΤΟΥΡΓΗΣΕΙ ΚΑΝΟΝΙΚΑ ΓΙΑ 50 ΛΕΠΤΑ ΜΕΤΑ ΤΗ ΦΟΡΤΙΣΗ.
	ΕΛΕΓΕΤΕ ΤΗ ΧΩΡΗΤΙΚΟΤΗΤΑ ΤΟΥ ΣΑΚΟΥ ΑΠΟΡΡΙΜΜΑΤΩΝ	ΚΑΘΑΡΙΣΤΕ ΕΓΚΑΙΡΩΣ ΤΟΝ ΥΠΕΡΒΟΛΙΚΟ ΟΓΚΟ ΣΚΟΥΠΙΔΙΩΝ ΑΠΟ ΤΟΝ ΣΑΚΟ
ΜΗ ΦΥΣΙΟΛΟΓΙΚΟΣ ΘΟΡΥΒΟΣ	ΕΛΕΓΕΤΕ ΤΗΝ ΠΤΕΡΩΤΗ ΤΟΥ ΚΙΝΗΤΗΡΑ	ΞΕΒΙΔΩΣΤΕ ΤΗΝ ΚΕΦΑΛΗ ΑΝΑΡΡΟΦΗΣΗΣ ΓΙΑ ΝΑ ΚΑΘΑΡΙΣΕΤΕ ΤΗΝ ΠΤΕΡΩΤΗ ΑΠΟ ΤΑ ΞΕΝΑ ΥΛΙΚΑ
	Η ΠΤΕΡΩΤΗ ΤΟΥ ΚΙΝΗΤΗΡΑ ΕΙΝΑΙ ΣΠΑΣΜΕΝΗ	ΠΗΓΑΙΝΕΤΕ ΣΤΟ ΚΑΤΑΣΤΗΜΑ ΓΙΑ ΝΑ ΛΑΒΕΤΕ ΒΟΗΘΕΙΑ
Ο ΚΑΘΑΡΙΣΤΗΣ ΔΕΝ ΜΠΟΡΕΙ ΝΑ ΦΟΡΤΙΣΤΕΙ	ΒΛΑΒΗ ΜΠΑΤΑΡΙΑΣ	ΕΠΙΚΟΙΝΩΝΗΣΤΕ ΜΕ ΤΟΝ ΑΝΤΙΠΡΟΣΩΠΟ ΓΙΑ ΑΝΤΙΚΑΤΑΣΤΑΣΗ ΠΡΟΕΙΔΟΠΟΙΗΣΗ! ΓΙΑ ΑΝΤΙΚΑΤΑΣΤΑΣΗ (ΤΗΣ ΜΠΑΤΑΡΙΑΣ) ΑΓΟΡΑΣΤΕ ΤΗΝ ΑΥΘΕΝΤΙΚΗ ΜΠΑΤΑΡΙΑ ΛΙΘΙΟΥ ΩΣΤΕ ΝΑ ΑΠΟΦΥΓΕΤΕ ΖΗΜΙΕΣ ΣΤΟΝ ΚΑΘΑΡΙΣΤΗ.
	ΧΑΛΑΣΜΕΝΟΣ ΦΟΡΤΙΣΤΗΣ.	ΑΝΤΙΚΑΤΑΣΤΗΣΤΕ ΤΟΝ ΦΟΡΤΙΣΤΗ
	ΤΟ ΚΑΛΩΔΙΟ ΦΟΡΤΙΣΗΣ USB ΕΙΝΑΙ ΚΑΤΕΣΤΡΑΜΜΕΝΟ	ΕΠΙΚΟΙΝΩΝΗΣΤΕ ΜΕ ΤΟΝ ΑΝΤΙΠΡΟΣΩΠΟ ΓΙΑ ΑΝΤΙΚΑΤΑΣΤΑΣΗ ΠΡΟΕΙΔΟΠΟΙΗΣΗ! Ο ΛΑΘΟΣ ΦΟΡΤΙΣΤΗΣ ΘΑ ΠΡΟΚΑΛΕΣΕΙ ΖΗΜΙΑ ΣΤΟ ΜΗΧΑΝΗΜΑ, ΣΤΗΝ ΜΠΑΤΑΡΙΑ ΚΑΙ ΣΤΟ ΚΑΛΩΔΙΟ. ΣΕ ΑΥΤΗ ΤΗΝ ΠΕΡΙΠΤΩΣΗ ΔΕΝ ΥΠΑΡΧΕΙ ΕΓΓΥΗΣΗ.

ΑΠΟΡΡΙΨΗ



ΤΑ ΑΠΟΒΛΗΤΑ ΤΩΝ ΗΛΕΚΤΡΙΚΩΝ ΠΡΟΪΟΝΤΩΝ ΔΕΝ ΠΡΕΠΕΙ ΝΑ ΑΠΟΡΡΙΠΤΟΝΤΑΙ ΜΑΖΙ ΜΕ ΤΑ ΟΙΚΙΑΚΑ ΑΠΟΡΡΙΜΑΤΑ. ΠΑΡΑΚΑΛΟΥΜΕ ΑΝΑΚΥΚΛΩΣΤΕ ΟΠΟΥ ΥΠΑΡΧΟΥΝ ΟΙ ΣΧΕΤΙΚΕΣ ΕΓΚΑΤΑΣΤΑΣΕΙΣ. ΕΠΙΚΟΙΝΩΝΗΣΤΕ ΜΕ ΤΙΣ ΑΡΜΟΔΙΕΣ ΤΟΠΙΚΕΣ ΑΡΧΕΣ Ή ΤΟΝ ΠΩΛΗΤΗ ΣΑΣ ΓΙΑ ΟΔΗΓΙΕΣ ΚΑΙ ΣΥΜΒΟΥΛΕΣ ΑΝΑΚΥΚΛΩΣΗΣ.

РУКОВОДСТВО ПОЛЬЗОВАТЕЛЯ

Модель № 60313

ПРЕДУПРЕЖДЕНИЯ ПО ТЕХНИКЕ БЕЗОПАСНОСТИ

- (1) Данное изделие может использоваться детьми в возрасте 8 лет и старше, а также лицами с ограниченными физическими, сенсорными и умственными возможностями либо лицами без соответствующих навыков и опыта только в том случае, если они находятся под присмотром или проинструктированы на предмет безопасного использования изделия и осознают связанные с этим опасности. Детям запрещается играть с изделием. Детям без присмотра запрещается выполнять чистку и пользовательское обслуживание.
- (2) Устройство можно использовать только с блоком питания, соответствующим стандартам EN 61558-1 и EN 61558-2-16. Питание устройства должно осуществляться только от источников с безопасным сверхнизким напряжением, в соответствии с маркировкой, нанесенной на устройство.
- (3) Установленные в данном устройстве батареи не подлежат замене.

ПРЕДУПРЕЖДЕНИЕ! Для зарядки батареи используйте только отсоединяемый блок питания, соответствующий стандартам EN 61558-1 и EN 61558-2-16.

- (4) Очиститель предназначен для очистки плавательных и спа-бассейнов.
- (5) Используйте оригинальные батареи и кабель USB.
- (6) Осуществляйте зарядку только при выключенном очистителе.
- (7) Поместите очиститель в чистое сухое место. Не подвергайте его воздействию солнечного света и не располагайте вблизи взрывоопасных веществ.
- (8) При наличии под водой острых предметов мешочный фильтр может быть легко поврежден.

- (9) Из-за высокой мощности всасывания не приближайтесь к вакуумной насадке во время работы очистителя. Особенно это касается частей тела, животных, волос и одежды.
- (10) Не допускайте утечки смазочного масла, поскольку это приведет к загрязнению воды.
- (11) Рабочие условия очистителя:
(11-1) Глубина воды от 45 см до 140 см
(11-2) Температура воды: от 4 °C (39,2 °F) до 35 °C (95 °F)
- (12) СОХРАНИТЕ ЭТИ ИНСТРУКЦИИ.

Вышеприведенные предупреждения и предостережения могут не охватывать все возможные опасности и (или) риски получения серьезных травм. При использовании этого очистителя владельцы бассейна/спа-бассейна должны предпринимать дополнительные меры предосторожности и руководствоваться здравым смыслом.

ПРЕДУПРЕЖДЕНИЕ ПО ЭКСПЛУАТАЦИИ

ПРИМЕЧАНИЕ. При полностью заряженной батарее индикатор зарядки будет зеленым.

ПРИМЕЧАНИЕ. Перед первым использованием зарядите очиститель в течение 4-5 часов. После полной зарядки обычно очиститель может работать около 50 минут.

УСТРАНЕНИЕ НЕИСПРАВНОСТЕЙ

Неисправности	Возможные причины	Способы устранения
Устройство не работает	Батарея разряжена	Зарядите. Обычно после зарядки устройство может проработать 50 минут.
	Батарея повреждена	Обратитесь к продавцу для замены Предупреждение! Во избежание повреждения очистителя для замены приобретайте оригинальные литиевые батареи.
Слишком низкая мощность всасывания	Проверьте уровень заряда батареи	Зарядите. Обычно после зарядки устройство может проработать 50 минут.
	Проверьте вместимость мешка для мусора	Своевременно удаляйте мусор из сетчатого мешка
Аномальный шум	Проверьте крыльчатку двигателя	Отвинтите всасывающую насадку, чтобы удалить посторонние предметы из крыльчатки
	Крыльчатка двигателя сломана	Обратитесь за помощью к продавцу устройства
Очиститель не заряжается	Батарея повреждена	Обратитесь к продавцу для замены Предупреждение! Во избежание повреждения очистителя для замены приобретите оригинальную литиевую батарею.
	Зарядное устройство повреждено	Замените зарядное устройство
	Поврежден зарядный кабель USB	Обратитесь к продавцу для замены Предупреждение! Использование не подходящего зарядного устройства приведет к повреждению устройства, батареи и кабеля. Это приведет к аннулированию гарантии.

УТИЛИЗАЦИЯ



Отходы электротехнических изделий запрещается утилизировать с бытовым мусором. Утилизацию следует осуществлять на предприятиях по переработке отходов. Для получения дополнительной информации о переработке обратитесь к местным властям или к продавцу изделия.

PŘÍRUČKA PRO MAJITELE

Model č. 60313

CS

BEZPEČNOSTNÍ UPOZORNĚNÍ

- (1) Děti od 8 let věku a osoby s omezenými fyzickými, smyslovými nebo mentálními schopnostmi, případně s nedostatkem zkušeností a znalostí, smí zařízení používat pouze pod dohledem nebo podle pokynů osoby, která může zaručit bezpečné použití a zná související rizika. Nenechávejte děti, aby si se zařízením hrály. Čištění a užitvitelem zajišťovanou údržbu nesmí provádět děti bez dozoru.
- (2) Spotřebič lze používat pouze s napájecí jednotkou vyhovující normám ČSN EN 61558-1 a ČSN EN 61558-2-16. Lze jej napájet pouze bezpečným malým napětím uvedeným na štítku spotřebiče.
- (3) Spotřebič obsahuje baterie, které nelze vyměnit.
VAROVÁNÍ: Pro účely dobíjení baterie používejte pouze odpojitelnou napájecí jednotku vyhovující normám ČSN EN 61558-1 a ČSN EN 61558-2-16.
- (4) Čisticí zařízení je určeno k čištění bazénů a vířivek.
- (5) Používejte originální baterie a kabel USB.
- (6) Nabíjení provádějte, pouze když je čisticí zařízení vypnuté.
- (7) Umístěte čisticí zařízení na čisté a suché místo. Nevystavujte je přímému slunečnímu záření ani je neumíst'ujte do blízkosti výbušnin.
- (8) Pokud se pod vodou nacházejí ostré předměty, může snadno dojít ke zničení filtračního vaku.
- (9) Kvůli sacímu výkonu se nepřibližujte k sací hlavici, když pracuje – týká se částí lidského těla, zvířat, vlasů nebo oděvů.

- (10) Nenechte uniknout mazací olej, způsobuje znečištění vody.
- (11) Pracovní podmínky čisticího zařízení:
(11-1) Hloubka vody od 45 cm do 140 cm
(11-2) Teplota vody: 4 °C (39,2 °F) až 35 °C (95 °F)
- (12) TYTO POKYNY SI USCHOVEJTE

Výše uvedené varování a upozornění nepokrývají všechna možná rizika a/nebo nebezpečí vážného zranění. Vlastníci bazénu/vířivky musí být při používání čisticího zařízení velmi opatrní a musí se řídit zdravým rozumem.

VAROVÁNÍ TÝKAJÍCÍ SE PROVOZU

POZNÁMKA: Když je baterie plně nabitá, kontrolka nabití začne svítit zeleně.

POZNÁMKA: Před prvním použitím nabíjejte čisticí zařízení 4 až 5 hodin. Za normálních okolností je možné čisticí zařízení používat po plném nabití po dobu asi 50 minut.

ŘEŠENÍ PROBLÉMŮ

Problémy	Příčiny problémů	Řešení
Zařízení nefunguje	Vybitá baterie	Nabijte baterii, po nabití bude za normálních okolností fungovat asi 50 minut.
	Poškozená baterie	Kontaktujte prodejce s žádostí o výměnu. Varování! Chcete-li předejít riziku poškození čistícího zařízení, zakupte pro účely výměny originální lithiové baterie.
Příliš slabý sací výkon	Zkontrolujte stav nabití baterie	Nabijte baterii, po nabití bude za normálních okolností fungovat asi 50 minut.
	Zkontrolujte kapacitu vaku na nečistoty	Čas od času je třeba nahromaděné nečistoty ze síťového vaku odstranit
Abnormální hlučnost	Zkontrolujte rotor motoru	Při odstraňování cizích předmětů z rotoru je třeba odšroubovat sací hlavici
	Rotor motoru je rozbitý	Vyžádejte si asistenci v prodejně
Čistící zařízení se nenabíjí	Poškozená baterie	Kontaktujte prodejce s žádostí o výměnu. Varování! Chcete-li předejít riziku poškození čistícího zařízení, zakupte pro účely výměny originální lithiové baterie.
	Poškozená nabíječka	Vyměňte nabíječku.
	Kabel USB je poškozený.	Kontaktujte prodejce s žádostí o výměnu. Varování! Nesprávná nabíječka může poškodit zařízení, baterii i kabel. Na takové poškození se nevztahuje záruka.

LIKVIDACE



Odpadní elektrické výrobky se nesmí vyhazovat do komunálního odpadu. Kde k tomu existují příslušná zařízení, recyklujte je. Rady ohledně možností recyklace vám poskytnou místní orgány nebo prodejce výrobku.

BRUKERHÅNDBOK

Modellnr.60313

SIKKERHETSADVARSEL

- (1) Dette apparatet kan brukes av barn i alderen 8 år og eldre, og personer med nedsatt fysisk, sensorisk eller mental evne eller mangel på erfaring og kunnskap hvis de har fått veiledning eller instruksjon om bruken av apparatet på en trygg måte og forstår de involverte farene. Barn må ikke leke med apparatet. Rengjøring og vedlikehold skal ikke utføres av barn uten at de er under tilsyn.
- (2) Apparatet skal kun brukes med strømforsyningsenheten utstyrt med EN 61558-1 og EN 61558-2-16. Den må kun leveres med ekstra lav sikkerhet som tilsvarer merkingen på apparatet.
- (3) Dette apparatet inneholder batterier som ikke kan byttes ut.

ADVARSEL: For å lade opp batteriet, bruk bare den avtakbare forsyningsenheten montert iht. EN 61558-1 og EN 61558-2-16.

- (4) Rengjøringsmidlet er designet for å rengjøre bassenget, SPA.
- (5) Bruk de originale batteriene og USB-ledningen under bruk.
- (6) Lad den bare når rengjøringsapparatet er slått av.
- (7) Sett rengjøringsmiddelet på et rent og tørt sted. Ikke utsett det for sollys eller eksplosjonsfarlig.
- (8) Filterposen kan ødelegges enkelt når det er skarpe stoffer under vann.
- (9) Ikke lukk vakuumhodet når det fungerer, på grunn av sugkraften, spesielt for menneskekroppen, dyr, hår eller klær.

- (10) Ikke la smøremiddeloljen lekke, da den forårsaker vannforurensning.
- (11) Renere arbeidsforhold:
- (11-1) Vanndybde fra 45 cm til 140 cm
 - (11-2) Vanntemperatur: 4 °C (39,2 °F) -35 °C (95 °F)
- (12) **OPPBEVAR DENNE BRUKSANVISNINGEN**
Advarslene og forsiktighetsreglene over er ikke ment å skulle omfatte alle mulige tilfeller av farer og/eller alvorlige personskader. Basseng-/spa-eieren må alltid utvise forsiktighet og fornuft når hun/han bruker rengjøringsmiddelet.

DRIFTSADVARSEL

MERK: Når det er fulladet, vil ladeindikatoren vise et grønt lys.

MERK: Lad opp rengjøringsapparatet 4-5 timer før første gangs bruk. Normalt kan rengjøringsmiddel brukes 50 minutter etter fulladet.

FEILSØKING

Problemer	Sannsynlige årsaker	Løsninger
Maskinen fungerer ikke	Utladet batteri	Lad opp, den kan fungere normalt i 50 minutter etter lading.
	Batteriskade	Kontakt forhandleren for utskifting Advarsel! Kjøp originale litiumbatterier for utskifting for å unngå skader på rengjøringsmidlet.
For lite sug	Kontroller batterinivået	Lad opp, den kan fungere normalt i 50 minutter etter lading.
	Kontroller kapasiteten til søppelsekkene	Rengjør for mye søppel i nettposen i tide
Unormal støy	Kontroller motorhjulet	Skru av sugehodet for å rengjøre fremmedlegemer ved motorhjulet
	Motorhjulet er ødelagt	Returner til butikken for å få hjelp
Rengjøringsapparatet kan ikke lades	Batteriskade	Kontakt forhandleren for utskifting Advarsel! Kjøp det originale litiumbatteriet for utskifting for å unngå skader på rengjøringsapparatet.
	Skadet lader	Skift ut laderen
	USB-ladekabelen er skadet	Kontakt forhandleren for utskifting Advarsel! Feil lader kan skade maskinen, batteriet og ledningen. Det er ingen garanti i dette tilfellet.

AVFALLSHÅNDTERING



Elektrisk produkt-avfall skal kasseres i husholdningsavfallet. Resirkuler hvis anlegg for dette eksisterer. Sjekk med de lokale myndighetene dine eller forhandleren din for resirkuleringsråd.

BRUKSANVISNING

Modell nr. 60313

SÄKERHETSVARNING

- (1) Produkten kan användas av barn från åtta år och uppåt och personer med försämrad fysisk, sensorisk eller mental förmåga eller brist på erfarenhet eller kunskap om de hålls under uppsikt eller instruerats i hur produkten används på ett säkert sätt så att de förstår riskerna det innebär. Barn ska inte leka med apparaten. Rengöring och underhåll ska inte göras av barn utan tillsyn.
- (2) Utrustningen ska endast användas med en strömförsörjningsenhet i enlighet med SS-EN 61558-1 och SS-EN 61558-2-16. Den får endast förses med extra låg säkerhetsspänning som motsvarar märkningen på utrustningen.
- (3) Den här utrustningen innehåller batterier som inte kan bytas ut.

VARNING: Använd endast den avtagbara strömförsörjningsenheten i enlighet med SS-EN 61558-1 och SS-EN 61558-2-16 för att ladda batteriet.

- (4) Rengöraren är utformad för att rengöra pooler, SPAN.
- (5) Använd endast originalbatterier och USB-kabel vid användning.
- (6) Rengöraren måste vara urkopplad från strömförsörjningen vid laddning.
- (7) Placera rengöraren på en ren och torr plats. Rengöraren ska inte exponeras för direkt solljus eller vara i närheten av explosiva ämnen.
- (8) Filterpåsen går lätt sönder om det finns vassa föremål i vattnet.

- (9) Kom inte i närheten av vakuumbuvudet under drift.
Tänk på att hålla borta kroppsdelar, djur, hår eller kläder från det starka suget.
- (10) Var uppmärksam så att smörjolja inte läcker i vattnet.
- (11) Arbetsförhållanden:
(11-1) Vattendjup från 45 cm till 140 cm
(11-2) Vattentemperatur: 4 °C (39,2 °F)-35 °C (95 °F)
- (12) SPARA DESSA INSTRUKTIONER

Ovanstående varningar och försiktighetsåtgärder är inte menade att omfatta alla eventuella risker och/eller allvarliga skador. Ägare för pooler och spabad bör alltid utöva extra försiktighet och använda sunt förnuft när de använder rengöraren.

VARNING VID DRIFT

OBS: När utrustningen är fullt laddad lyser batteriindikatorn grön.

OBS: Ladda rengöraren 4-5 timmar innan du använder den första gången. Normal drifttid för rengöraren är 50 minuter när den är fullt laddad.

FELSÖKNING

Problem	Troliga orsaker	Lösningar
Maskinen fungerar inte	Urladdat batteri	Ladda igen, den normala drifttiden är 50 minuter efter laddning.
	Batteriet är skadat	Ta kontakt med leverantören för byte Varning! För att undvika skada på rengöraren ska endast originala litiumjonbatterier användas.
För lite sug	Kontrollera batterinivån	Ladda igen, den normala drifttiden är 50 minuter efter laddning.
	Kontrollera skräppåsens kapacitet	Se till att ta bort överflödigt skräp i nätpåsen i tid
Onormalt ljud	Kontrollera motorns impeller	Skruva loss sughuvudet och rengör impellern
	Impellern är trasig	Återvänd till butiken för att få hjälp
Rengöraren laddas inte	Batteriet är skadat	Ta kontakt med leverantören för byte Varning! För att undvika skada på rengöraren ska endast originalt litiumjonbatteri användas.
	Laddaren är skadad	Byt laddaren
	USB-laddningskabeln är skadad	Ta kontakt med leverantören för byte Varning! Felaktig laddare leder till skada på maskinen, batterier och kablar. Garantin gäller inte för sådana skador.

BORTSKAFFANDE



Elektroniska produkter ska inte kastas tillsammans med hushållsavfall. Lämna in till en återvinningscentral. **—** Kontrollera med din lokala myndighet eller återförsäljare angående återvinning.

OMISTAJAN KÄSIKIRJA

Malli nro 60313

TURVALLISUUSVAROITUS

- (1) 8 vuotta täyttäneet lapset ja fyysisistä, henkisistä tai aistirajoitteista kärsivät tai kokemattomat tai tietotasoltaan rajoitetut henkilöt voivat käyttää tätä tuotetta, jos he ovat saaneet opastusta tai ohjeita tuotteen turvalliseen käyttöön ja ymmärtävät siihen liittyvät riskit. Lapset eivät saa leikkiä tuotteella. Lapset eivät saa puhdistaa tai huoltaa tuotetta ilman valvontaa.
- (2) Laitetta saa käyttää vain EN 61558-1- ja EN 61558-2-16-yhteensopivan virtalähteen kanssa. Laitetta saa käyttää vain turvallisella, erittäin alhaisella jännitteellä, joka vastaa laitteeseen merkittyjä tietoja.
- (3) Tämä laite sisältää akun, jota ei voi vaihtaa.
VAROITUS: Lataa akku käyttämällä vain laitteen mukana toimitettua irrotettavissa olevaa virtayksikköä, jossa on EN 61558-1 ja EN 61558-2-16.
- (4) Puhdistin on suunniteltu puhdistamaan uima- ja SPA-altaita.
- (5) Käytä alkuperäisiä akkuja ja USB-kaapelia.
- (6) Lataa vain, kun laitteesta on kytketty virta pois päältä.
- (7) Sijoita puhdistin puhtaaseen ja kuivaan paikkaan, kun et käytä sitä. Älä varastoi lähelle räjähdysherkkiä aineita tai aurinkoon.
- (8) Vedessä olevat terävät esineet rikkovat helposti suodatinpussin.
- (9) Älä tuki ilmavirtaa imupään toiminnan aikana, sillä voimakas imu voi aiheuttaa vahinkoa (iho, eläimet, hiukset, vaatteet).

- (10) Älä päästä veteen voiteluöljyä, sillä se saastuttaa uintiveden.
- (11) Puhdistimen työskentelyolosuhteet:
(11-1) Veden syvyys: 45–140 cm
(11-2) Veden lämpötila: 4 °C (39,2 °F) – 35 °C (95 °F).
- (12) PIDÄ NÄMÄ OHJEET TALLESSA
- Yllä oleva varoitus ja huomautukset eivät ole tarkoitettu kaikenkattavaksi ohjeistukseksi kaikkien mahdollisten riskien ja/tai vakavien loukkaantumisten varalta.** Uima-altaiden/spa-altaiden omistajien tulisi aina olla erittäin varovaisia ja käyttää tervettä järkeä käyttäessään puhdistinta.

KÄYTTÖVAROITUS

HUOMAUTUS: Kun lataus on täysi, latausvalo palaa vihreänä.

HUOMAUTUS: Lataa puhdistinta 4–5 tuntia ennen ensimmäistä käyttöä. Puhdistinta voi normaalisti käyttää noin 50 minuuttia, kun se on täyteen ladattu.

VIANETSINTÄ

Ongelmat	Mahdolliset syyt	Ratkaisut
Laite ei toimi	Akun varaus on tyhjä	Lataa akku. Akkua voi käyttää normaalisti noin 50 minuuttia lataamisen jälkeen.
	Akku on vioittunut	Ota yhteyttä jälleenmyyjään vaihto-osan hankkimiseksi Varoitus! Osta alkuperäisiä litiumakkuja puhdistimen vahingoittumisen estämiseksi.
Liian heikko imuteho	Tarkista akun varauksen taso	Lataa akku. Akkua voi käyttää normaalisti noin 50 minuuttia lataamisen jälkeen.
	Tarkista roskapussin täyttöaste	Poista roskat verkkopussista ennen kuin se täyttyy liikaa
Epänormaali ääni	Tarkista moottorin siipipyörä	Poista siipipyörästä ylimääräiset roskat irrottamalla imupään ruuvit
	Moottorin siipipyörä on rikki	Pyydä apua jälleenmyyntiliikkeestä
Puhdistinta ei voi ladata	Akku on vioittunut	Ota yhteyttä jälleenmyyjään vaihto-osan hankkimiseksi Varoitus! Osta alkuperäisiä litiumakkuja puhdistimen vahingoittumisen estämiseksi.
	Vioittunut laturi	Vaihda laturi
	USB-latauskaapeli on vioittunut	Ota yhteyttä jälleenmyyjään vaihto-osan hankkimiseksi Varoitus! Väärä laturi vioittaa laitetta, akkua ja latauskaapelia. Tässä tapauksessa laitteen takuu ei kata vauriota.

HÄVITTÄMINEN



Sähköromua ei tule hävittää kotitalousjätteen mukana. Vie asianmukaisiin keräys- ja kierrätyspisteisiin.

Tarkista kierrätysohjeet paikallisilta viranomaisilta tai jälleenmyyjältä.

NÁVOD NA POUŽITIE

Model č. 60313

BEZPEČNOSTNÉ VAROVANIE

- (1) Tento spotrebič môžu používať deti vo veku od 8 rokov a osoby s obmedzenými fyzickými, zmyslovými či mentálnymi schopnosťami či nedostatkom skúseností a vedomostí, pokiaľ sú pod dozorom, alebo pokiaľ im boli poskytnuté pokyny týkajúce sa bezpečného používania spotrebiča, a pokiaľ chápu súvisiace riziká. Deti by sa nemali hrať so spotrebičom. Čistenie a používateľskú údržbu by nemali vykonávať deti bez dozoru.
- (2) Zariadenie sa smie používať len s napájacím zdrojom vybaveným normami EN 61558-1 a EN 61558-2-16. Musí byť napájané iba bezpečným veľmi nízkym napätím, ktoré zodpovedá označeniu na spotrebiči.
- (3) Tento spotrebič obsahuje batérie, ktoré nie sú vymeniteľné.

VÝSTRAHA: Pre dobitie batérie používajte iba odpojiteľnú napájaciu jednotku vybavenú normami EN 61558-1 a EN 61558-2-16.

- (4) Čistič je určený na čistenie bazéna, VÍRIVKY.
- (5) Pri používaní používajte originálne batérie a USB vodič.
- (6) Nabíjajte iba pri vypnutom čističi.
- (7) Čistič umiestnite na čisté a suché miesto.
Nevystavujte ho slnku alebo v blízkosti výbušniny.
- (8) Filtračný vak sa dá ľahko rozbiť, ak sa pod vodou nachádzajú ostré látky.

- (9) Keď pracuje, nepribližujte sa k vákuovej hlavicí, kvôli jej sacej sile, najmä pre ľudské telo, zvieratá, vlasy alebo oblečenie.
- (10) Na mazanie nepoužívajte mazací olej, spôsobuje to znečistenie vody.
- (11) Čistejšie pracovné podmienky:
- (11-1) Hĺbka vody od 45 cm do 140 cm
 - (11-2) Teplota vody: 4°C (39.2°F)-35°C (95°F)
- (12) ODLOŽTE SI TIETO POKYNY

Hore uvedené výstrahy a upozornenia nezahŕňajú všetky možné prípady rizík a/alebo vážneho poranenia. Majitelia bazéna/vírivky by mali používaniu čističa venovať mimoriadnu pozornosť a používať zdravý rozum.

PREVÁDZKOVÉ UPOZORNENIE

POZNÁMKA: Po úplnom nabití bude indikátor nabíjania svietiť zeleným svetlom.

POZNÁMKA: Pred prvým použitím, čistič nabíjajte 4-5 hodín. Po úplnom nabití je možné čistič bežne prevádzkovať asi po dobu 50 minút.

RIEŠENIE PROBLÉMOV

Problémy	Možné príčiny	Riešenia
Zariadenie nefunguje	Vybitá batéria	Dobite ju, po nabití môže normálne fungovať 50 minút.
	Poškodenie batérie	O výmenu požiadajte predajcu. Výstraha! Na výmenu si prosím kúpte originálne lítiové batérie, aby nedošlo k poškodeniu čističa.
Príliš málo odsávania	Skontrolujte stav batérie	Dobite, po nabití môže normálne fungovať 50 minút.
	Skontrolujte kapacitu vrečka na odpad	Včas vyčistite odpad zo sieťového vrečka
Abnormálny hluk	Skontrolujte obežné koleso motora	Odskrutkujte saciu hlavu, aby ste očistili obežné koleso od cudzích látok
	Obežné koleso motora je poškodené	Vráťte sa do obchodu a požiadajte o pomoc
Čistič nie je možné nabíjať	Poškodenie batérie	O výmenu požiadajte predajcu. Výstraha! Na výmenu si prosím kúpte originálne lítiové batérie, aby nedošlo k poškodeniu čističa.
	Poškodená nabíjačka	Vymeňte nabíjačku
	Nabíjací kábel USB je poškodený	O výmenu požiadajte predajcu. Výstraha! Nesprávna nabíjačka spôsobí poškodenie zariadenia, batérie a kábla. V tomto prípade nie je platná záruka.

LIKVIDÁCIA



Odpadové elektrické zariadenia by sa nemali likvidovať spolu s domovým odpadom. Prosím, recyklujte tam, kde existujú zariadenia na recykláciu. Ohľadom recyklačného poradenstva sa obráťte na miestny úrad alebo svojho predajcu.

INSTRUKCJA OBSŁUGI

Model 60313

OSTRZEŻENIE BEZPIECZEŃSTWA

- (1) To urządzenie może być używane przez dzieci w wieku od 8 lat i starsze oraz osoby o ograniczonych zdolnościach fizycznych, sensorycznych lub umysłowych lub bez doświadczenia i wiedzy, jeśli są one pod nadzorem lub zostały poinstruowane dotyczące korzystania z urządzenia w bezpieczny sposób i rozumieją zagrożenia zaangażowany. Dzieci nie powinny bawić się urządzeniem. Dzieci bez nadzoru nie mogą czyścić ani konserwować urządzenia.
- (2) Urządzenie może być używane wyłącznie z zasilaczem zgodnym z EN 61558-1 i EN 61558-2-16. Może być zasilany wyłącznie niskim, bezpiecznym napięciem, odpowiadającym oznaczeniu na urządzeniu.
- (3) To urządzenie zawiera niewymienne baterie.
OSTRZEŻENIE: Do ładowania akumulatora należy używać wyłącznie odłączanego zasilacza zgodnego z EN 61558-1 i EN 61558-2-16.
- (4) Odkurzacz przeznaczony jest do czyszczenia basenu, SPA.
- (5) Podczas używania używaj oryginalnych baterii i przewodu USB.
- (6) Ładowanie tylko wtedy, gdy odkurzacz jest wyłączony.
- (7) Umieść odkurzacz w czystym i suchym miejscu. Nie wystawiaj go na działanie słońca ani w pobliżu materiałów wybuchowych.
- (8) Worek filtrujący można łatwo uszkodzić, gdy pod wodą znajdują się ostre przedmioty.

- (9) Nie zbliżaj się do głowicy próżniowej podczas jej pracy, ze względu na jej moc ssania, szczególnie w przypadku ludzkiego ciała, zwierząt, włosów lub odzieży.
- (10) Nie wylewaj oleju smarnego, ponieważ powoduje to zanieczyszczenie wody.
- (11) Czystsze warunki pracy:
 - (11-1) Głębokość wody od 45 cm do 140 cm
 - (11-2) Temperatura wody: 4 ° C (39,2 ° F) -35 ° C (95 ° F)
- (12) ZACHOWAJ TE INSTRUKCJE

Powyższe ostrzeżenia i przestrogi nie uwzględniają wszystkich możliwych przypadków zagrożenia i / lub poważnych obrażeń. Właściciele basenów / spa powinni zawsze zachować szczególną ostrożność i zdrowy rozsądek podczas obsługi odkurzacza.

OSTRZEŻENIE EKSPLOATACYJNE

UWAGA: Po całkowitym naładowaniu wskaźnik ładowania zaświeci się na zielono.

UWAGA: Odkurzacze ładuj 4-5 godzin przed pierwszym użyciem. Zwykle odkurzacze mogą działać około 50 minut po całkowitym naładowaniu.

ROZWIĄZYWANIE PROBLEMÓW

Problemy	Możliwe powody	Rozwiązania
Urządzenie nie działa	Rozładowana bateria	Naładuj, może normalnie działać przez 50 minut po naładowaniu.
	Uszkodzenie baterii	Skontaktuj się ze sprzedawcą w celu wymiany Ostrzeżenie! W celu wymiany należy zakupić oryginalne baterie litowe, aby uniknąć uszkodzenia odkurzacza.
Za małe ssanie	Sprawdź poziom naładowania baterii	Naładuj, może normalnie działać przez 50 minut po naładowaniu.
	Sprawdź pojemność worka na śmieci	Usuń na czas nadmiar śmieci z worka siatkowego
Nienormalny hałas	Sprawdź wirnik silnika	Odkręć głowicę ssącą, aby wyczyścić ciało obce na wirniku
	Wirnik silnika jest uszkodzony	Zwróć się do sklepu, aby uzyskać pomoc
Odkurzacza nie można naładować	Uszkodzenie baterii	Skontaktuj się ze sprzedawcą w celu wymiany Ostrzeżenie! W celu wymiany należy zakupić oryginalne baterie litowe, aby uniknąć uszkodzenia odkurzacza.
	Uszkodzona ładowarka	Wymień ładowarkę
	Kabel do ładowania USB jest uszkodzony	Skontaktuj się ze sprzedawcą w celu wymiany Ostrzeżenie! Niewłaściwa ładowarka spowoduje uszkodzenie maszyny, akumulatora i przewodu. W tym przypadku nie ma gwarancji.

UTYLIZACJA



Znaczenie symbolu przekreślonego śmietnika na kółkach:

Zużytych produktów elektrycznych nie należy wyrzucać
razem z odpadami domowymi.

Sprzęt elektryczny i elektroniczny zawiera substancje, które w przypadku braku właściwego recyklingu mogą być groźne dla ludzkiego zdrowia i środowiska.

Zużyty produkt oddaj do miejsca zajmującego się recyklingiem. Skontaktuj się z lokalnymi władzami lub sprzedawcą w celu uzyskania porady na temat recyklingu.

HASZNÁLATI ÚTMUTATÓ

Modell sz.: 60313

HU

BIZTONSÁGI FIGYELMEZTETÉS

- (1) Ez a készülék 8 éves kortól használható, illetve a fizikailag, érzékszervileg vagy szellemileg korlátozott, továbbá a kellő tapasztalattal vagy tudással nem rendelkező személyek a készüléket csak felügyelet mellett, vagy a készülék biztonságos használatával kapcsolatos ismeretek megszerzését és a járulékos veszélyek megértését követően használhatják. A gyermekek nem játszhatnak a készülékkel. A tisztítást és felhasználó által végzendő karbantartást gyermekek csak felügyelettel végezhetik.
- (2) A készüléket kizárólag az EN 61558-1 és EN 61558-2-16 szabványoknak megfelelő tápegységgel használható. A tápegység csak a készüléken feltüntetett jelölésnek megfelelő, biztonságos, alacsony feszültségű hálózatról üzemeltethető.
- (3) A készülék nem cserélhető akkumulátorral rendelkezik.

FIGYELMEZTETÉS: Az akkumulátor töltéséhez céljából kizárólag a leválasztható, EN 61558-1 és EN 61558-2-16 szabványoknak megfelelő tápegységet használjon.

- (4) A tisztítókészülék medence, FÜRDŐ tisztítására szolgál.
- (5) Használat során kizárólag az eredeti akkumulátort és USB kábelt vegye igénybe.
- (6) A töltést kizárólag kikapcsolt tisztítókészülék mellett végezze.
- (7) A tisztítókészüléket tiszta és száraz helyen tárolja. Ne tegye ki napsugárzásnak, és ne tegye robbanásveszélyes anyagok közelébe.

- (8) A szűrőzsák könnyen sérül, ha a víz alatt éles tárgyak találhatók.
- (9) Szívóereje miatt ne közelítse meg a vákuumfejet működés közben, ez beszippanthatja az emberi testet, állatokat, szőrszalakot vagy ruházatot.
- (10) Vigyázzon, ne folyjon ki a kenőolaj, mivel ez beszennyezi a vizet.
- (11) Tisztítókészülék munkakörülményei:
 - (11-1) Vízmélység 45 cm és 140 cm között
 - (11-2) Vízhőmérséklet: 4 °C (39,2 °F) - 35 °C (95 °F)
- (12) **ŐRIZZE MEG EZT AZ ÚTMUTATÓT**

A fenti figyelmeztetés nem feltétlenül terjed ki az összes lehetséges veszélyre és/vagy súlyos sérülésre. A medence-/fürdőtulajdonosoknak mindig rendkívüli elővigyázatossággal és józan ésszel kell használniuk a tisztítókészüléket.

FELHASZNÁLÁSRA VONATKOZÓ FIGYELMEZTETÉS

MEGJEGYZÉS: Amikor elérte a teljes töltést, a töltőjelző zöld fénnel világít.

MEGJEGYZÉS: Első használat előtt töltsse a tisztítókészüléket 4-5 órán keresztül. Normál esetben a tisztítókészülék megközelítőleg 50 perc működésre képes teljes feltöltés után.

HIBAELHÁRÍTÁS

Problémák	Lehetséges okok	Megoldások
A gép nem működik	Lemerült akkumulátor	Töltse fel az akkumulátort, feltöltés után normál esetben 50 perces működésre számíthat.
	Károsodott akkumulátor	A lecseréléssel kapcsolatosan forduljon a forgalmazóhoz Figyelmeztetés! A tisztítókészülék károsodásának megelőzése érdekében kizárólag eredeti lítium akkumulátorokat vegyen.
Gyenge szívóhatás	Ellenőrizze az elem töltöttségi szintjét	Töltse fel az akkumulátort, feltöltés után normál esetben 50 perces működésre számíthat.
	Ellenőrizze a szemeteszák befogadóképességét	Távolítsa el időben a felesleges szemetet a hálós zsákból
Rendellenes zaj	Ellenőrizze a motor járókerekeit	Csavarja le a szívófejet, és távolítsa el az idegen tárgyat a járókerékről
	A motor járókereke megsérült	Forduljon a bolthoz segítségért
A tisztítókészülék feltöltése nem lehetséges	Károsodott akkumulátor	A lecseréléssel kapcsolatosan forduljon a forgalmazóhoz Figyelmeztetés! A tisztítókészülék károsodásának megelőzése érdekében kizárólag az eredeti lítium akkumulátort vegye meg.
	Károsodott töltőkészülék	Cserélje le a töltőkészüléket
	Az USB töltőkábel megsérült	A lecseréléssel kapcsolatosan forduljon a forgalmazóhoz Figyelmeztetés! A nem megfelelő töltőkészülék károsítja a készüléket, az akkumulátort és a vezetékeket. Ebben az esetben a jótállás érvényét veszti.

ÁRTALMATLANÍTÁS



A kiselejtezett elektromos termékek nem képezhetik a háztartási hulladék részét. Éljen az újrahasznosítás lehetőségével, ha elérhetőek a megfelelő létesítmények. Az újrahasznosításra vonatkozó tanácsok tekintetében tájékozódjon az önkormányzatnál vagy a forgalmazónál.

ĪPAŠNIEKA ROKASGRĀMATA

Modelis Nr.60313

DROŠĪBAS BRĪDINĀJUMS

(1) Šo ierīci var izmantot bērni no 8 gadu vecuma un personas ar samazinātu fizisko, sensori vai mentālo spēju vai bez atbilstošām zināšanām, ja tos pieskata vai arī tie ir sapratuši instrukcijas saistībā ar ierīces izmantošanu un apzinās iesaistītos riskus. Bērni nedrīkst spēlēties ar ierīci. Tīrīšanu un lietotāja apkopi nedrīkst veikt bērni bez uzraudzības.

(2) Ierīci drīkst lietot tikai ar barošanas bloku, kas atbilst standarta EN 61558-1 un EN 61558-2-16 prasībām. To drīkst pieslēgt strāvai tikai ar ļoti zemu spriegumu atbilstoši marķējumam uz ierīces.

(3) Šīs ierīces akumulatori nav nomaināmi.

BRĪDINĀJUMS! Lai uzlādētu akumulatoru, izmantojiet tikai noņemamo barošanas bloku, kas atbilst standarta EN 61558-1 un EN 61558-2-16 prasībām.

(4) Tīrītājs ir paredzēts baseinu, SPA tīrīšanai..

(5) Lietojot ierīci, izmantojiet oriģinālos akumulatorus un USB kabeli.

(6) Uzlādējiet tīrītāju tikai tad, kad tas ir izslēgts.

(7) Novietojiet tīrītāju tīrā un sausā vietā. Neglabājiet to saulē vai sprādzienbīstamu vielu tuvumā.

(8) Filtra maisiņu var viegli saplēst, ja zem ūdens ir asi priekšmeti.

(9) Vakuuma uzgalis rada iesūkšanas plūsmu, tāpēc gādājiet, lai darbības laikā tā tuvumā nekas neatrastos, jo īpaši cilvēki, dzīvnieki, mati vai apģērbs.

(10) Gādājiet, lai nerodas eļļas noplūdes, jo eļļa piesārņo ūdeni.

(11) Tīrītāja darba apstākļi:

(11-1) Ūdens dziļums no 45 cm līdz 140 cm

(11-2) Ūdens temperatūra: no 4 °C (39,2 °F) līdz 35 °C (95 °F)

(12) **SAGLABĀJIET ŠĪS INSTRUKCIJAS**

Iepriekš sniegtais brīdinājums un norādījumi nav paredzēti, lai izklāstītu visus iespējamus riskus un/vai nopietnu traumu gūšanas iespējas.

Baseinu/SPA īpašniekiem, lietojot piederumu, vienmēr vajadzētu ievērot īpašu piesardzību un rīkoties saprātīgi.

DARBĪBAS BRĪDINĀJUMI

PIEZĪME. Kad lādētājs ir pilnībā uzlādēts, uzlādes indikators deg zaļā krāsā.

PIEZĪME. Pirms pirmās lietošanas uzlādējiet tīrītāju 4–5 stundas. Parasti pilnībā uzlādēts tīrītājs darbojas 50 minūtes.

PROBLĒMU NOVĒRŠANA

Problēmas	Iespējamie cēloņi	Risinājumi
Ierīce nedarbojas	Izlādējies akumulators	Uzlādējiet akumulatoru, pēc uzlādes tas parasti darbojas 50 minūtes.
	Akumulatora bojājums	Sazinieties ar izplatītāju par nomaiņu Brīdinājums! Lai nepieļautu tīrītāja bojājumus, nomainībai iegādājieties oriģinālos litija akumulatorus.
Pārāk zema iesūkšanas jauda	Pārbaudiet akumulatora uzlādes līmeni	Uzlādējiet akumulatoru, pēc uzlādes tas parasti darbojas 50 minūtes.
	Pārbaudiet atkritumu maisa ietilpību	Pārbaudiet, vai tīklveida maisiņš nav pārpildīts, savlaicīgi iztīriet atkritumus
Netipisks troksnis	Pārbaudiet dzinēja darbratu	Lai iztīrītu svešķermeņus no darbrata, noskrūvējiet sūkšanas uzgali
	Motora darbrats ir bojāts	Vērsieties pēc palīdzības veikalā
Tīrītāju nevar uzlādēt	Akumulatora bojājums	Sazinieties ar izplatītāju par nomaiņu Brīdinājums! Lai nepieļautu tīrītāja bojājumus, nomainībai iegādājieties oriģinālo litija akumulatoru.
	Bojāts lādētājs	Nomainiet lādētāju
	USB uzlādes kabelis ir bojāts	Sazinieties ar izplatītāju par nomaiņu Brīdinājums! Neatbilstoša lādētāja izmantošana radīs iekārtas, akumulatora un vada bojājumus. Šādā gadījumā nedarbojas garantija.

IZMEŠANA



Nederīgos elektriskos izstrādājumus nedrīkst izmest kopā ar sadzīves atkritumiem. Nododiet tos pārstrādei, ja tas ir iespējams. Lai saņemtu ieteikumus par nodošanu pārstrādei, sazinieties ar vietējo atbildīgo iestādi vai mazumtirgotāju.

NAUDOTOJO VADOVAS

Modelis nr. 60313

LT

SAUGOS ĮSPĖJIMAI

- (1) Šiuo prietaisu gali naudotis vaikai nuo 8 metų ir vyresni bei asmenys, turintys psichinę, jutiminę ar protinę negalią arba tie, kuriems trūksta patirties bei žinių, jeigu jie yra prižiūrimi ir instruktuojami apie saugų prietaiso naudojimą ir supranta su tuo susijusius pavojus. Vaikams draudžiama žaisti su prietaisu. Valymo ir techninės priežiūros darbų neturėtų atlikti vaikai be priežiūros.
- (2) Prietaisą galima naudoti tik su maitinimo bloku, kuris atitinka standartus EN 61558-1 ir EN 61558-2-16. Jam turi būti tiekiamas tik ypač žema įtampa, atitinkanti prietaiso ženklimą.
- (3) Šiame prietaise yra nekeičiamų akumuliatorių. ĮSPĖJIMAS. Norėdami įkrauti akumuliatorių naudokite tik standartus EN 61558-1 ir EN 61558-2-16 atitinkantį atskiriamą maitinimo bloką.
- (4) Valytuvas yra skirtas plaukimo baseinui, SPA valyti.
- (5) Naudokite originalius akumuliatorius ir USB liniją.
- (6) Įkraukite tik išjungtą valytuvą.
- (7) Valytuvą laikykite švarioje ir sausoje vietoje. Nelaikykite saulės šviesoje arba arti sprogųjų medžiagų.
- (8) Filtro maišelis lengvai plyšta, jei po vandeniu yra aštrių daiktų.
- (9) Nesiartinkite prie veikiančio siurblio galvutės, nes ji pasižymi didele siurbiamąja galia, ypač žmogaus kūnui, gyvūnams, plaukams ar drabužiams.
- (10) Venkite alyvos nuotėkio, nes ji teršia vandenį.

(11) Valytuvo darbinės sąlygos:

(11-1) Vandens gylis nuo 45 iki 140 cm

(11-2) Vandens temperatūra: Nuo 4 °C (39,2 °F) iki 35 °C (95 °F)

(12) SAUGOKITE ŠIAS INSTRUKCIJAS

Aukščiau nurodyti įspėjimai ir perspėjimai neapima visų galimų pavojų ir (arba) sunkių sužeidimų atvejų. Baseino / SPA savininkai visada turi elgtis ypač atsargiai ir vadovautis sveiku protu naudodami šį valymo įrenginį.

NAUDOJIMO ĮSPĖJIMAI

PASTABA. Visiškai įkrovus įkrovimo indikatorius švies žaliai.

PASTABA. Prieš naudodami pirmą kartą valytuvą įkraukite 4–5 valandas. Paprastai visiškai įkrautas valytuvus veikia maždaug 50 minučių.

GEDIMŲ ŠALINIMAS

Gedimai	Galima priežastis	Sprendimai
Įrenginys neveikia	Išsikrovęs akumulatorius	Įkraukite jį. Įkrautas įrenginys įprastai veiks 50 minutes.
	Akumulatoriaus pažeidimas	Susisieki su platintoju dėl pakeitimo Įspėjimas! Pakeitimui įsigykite originalius ličio jonų akumulatorius, kad nesugadintumėte valytuvo.
Per silpnas siurbimas	Patikrinkite akumulatoriaus įkrovos lygį	Įkraukite jį. Įkrautas įrenginys įprastai veiks 50 minutes.
	Patikrinkite šiukšlių maišo talpą	Laiku išvalykite maišelyje susikaupusias šiukšles
Neįprastas garsas	Patikrinkite variklio rotorį	Atsukite siurbimo galvutę, kad išvalytumėte rotoriuje esančias pašalines medžiagas
	Variklio rotorius sugedo	Grąžinkite į parduotuvę, kur sulauksite pagalbos
Valytuvo negalima įkrauti	Akumulatoriaus pažeidimas	Susisieki su platintoju dėl pakeitimo Įspėjimas! Pakeitimui įsigykite originalų ličio jonų akumuliatorių, kad nesugadintumėte valytuvo.
	Sugedęs įkroviklis	Pakeiskite įkroviklį
	Sugedęs USB įkrovimo laidas	Susisieki su platintoju dėl pakeitimo Įspėjimas! Netinkamas įkroviklis sugadins prietaisą, akumuliatorių ir laidą. Tokiu atveju garantija nebegalios.

ATLIEKŲ TVARKYMAS



Elektrinių prietaisų atliekų negalima išmesti su įprastomis buitinėmis atliekomis. Atiduokite perdirbti, jei yra atitinkamas atliekų perdirbimo punktas. Patarimo dėl perdirbimo kreipkitės į vietinę valdžios instituciją ar pardavėją.

NAVODILA ZA UPORABO

Model št. 60313

VARNOSTNO OPOZORILO

- (1) To napravo lahko uporabljajo otroci, stari od 8 let in več, ter osebe z zmanjšanimi fizičnimi, senzoričnimi ali duševnimi sposobnostmi ali pomanjkanjem izkušenj in znanja, v kolikor so nadzorovani ali dobili navodila v zvezi z varno uporabo naprave in če razumejo obstoječe nevarnosti. Otroci se ne smejo igrati z napravo. Otroci ne smejo izvajati čiščenja in vzdrževanja brez nadzora.
- (2) Naprava se sme uporabljati samo z napajalno enoto, opremljeno skladno s standardoma EN 61558-1 in EN 61558-2-16. Napajati se mora le pri zelo nizki varnostni napetosti, ki ustreza oznaki na napravi.
- (3) Ta naprava vsebuje baterije, ki jih ni mogoče zamenjati.

OPOZORILO: Za polnjenje baterije uporabljajte samo snemljivo napajalno enoto, opremljeno skladno s standardoma EN 61558-1 in EN 61558-2-16.

- (4) Čistilec je zasnovan za čiščenje bazenov, masažnih bazenov.
- (5) Pri uporabi uporabite originalne baterije in USB linijo.
- (6) Polni se samo, ko je čistilec izključen.
- (7) Čistilec postavite na čisto in suho mesto. Ne izpostavljajte ga sončni svetlobi ali eksplozivnim snovem.
- (8) Filtrsko vrečko je enostavno razbiti, če so pod vodo ostre snovi.

- (9) Med delovanjem se ne smete približati sesalni glavi zaradi njene sesalne moči, zlasti naj ne pride v stik z deli telesa, z živali, dlakami ali oblačili.
- (10) Pazite, da ne pride di puščanja maziva, kar povzroči onesnaženje vode.
- (11) Delovni pogoji za čistilec:
- (11-1) Globina vode od 45 cm do 140 cm
 - (11-2) Temperatura vode: 4°C -35°C
- (12) SHRANITE TE NAVODILA

Zgornja opozorila ne vključujejo vseh možnih primerov za nevarnost in / ali hude poškodbe.

Lastniki bazenov / masažnih bazenov morajo biti pri uporabi čistilcev vedno zelo previdni in zdravi.

OPOZORILO ZA UPORABO

OPOMBA: Ko se napolni, bo indikator polnjenja zasvetil zeleno.

OPOMBA: Sesalnik napolnite 4-5 ur pred prvo uporabo. Običajno lahko sesalnik deluje približno 50 minut po polnem polnjenju.

ODPRAVLJANJE TEŽAV

Problemi	Možni vzroki	Rešitev
Naprava ne deluje	Izpraznjena baterija	Ponovno napolnite, lahko deluje normalno 50 minut po polnjenju.
	Poškodba baterije	Za zamenjavo se obrnite na prodajalca. Opozorilo! Za zamenjavo kupite originalne litijeve baterije, da se izognete poškodbam čistilca.
Premalo sesa	Prosimo, preverite stanje baterije	Ponovno napolnite, lahko deluje normalno 50 minut po polnjenju.
	Prosimo, preverite prostornino vrečke za smeti	Pravočasno očistite odvečne smeti v mrežasti vrečki.
Nenavaden hrup	Prosimo, preverite rotor motorja	Odvijte sesalno glavo, da odstranite tujek iz rotorja.
	Rotor motorja je poškodovan	Vrnite se v trgovino po pomoč.
Čistilca ni mogoče polniti	Poškodba baterije	Za zamenjavo se obrnite na prodajalca. Opozorilo! Za zamenjavo kupite originalno litijevo baterijo, da se izognete poškodbam čistilca.
	Polnilec je poškodovan	Zamenjajte polnilec.
	Polnilni kabel USB je poškodovan	Za zamenjavo se obrnite na prodajalca. Opozorilo! Napačen polnilec lahko poškoduje napravo, baterijo in žico. V tem primeru ni garancije.

ODSTRANJEVANJE



Odpadnih električnih izdelkov ne smete odvreči med gospodinske odpadke. Prosimo, reciklirajte tam, kjer je to dovoljeno. Za nasvet glede recikliranja se obrnite na lokalne organe ali prodajalca.

KULLANIM KILAVUZU

Model No.60313

TR

GÜVENLİK UYARISI

- (1) Bu cihaz, 8 yaşından küçük çocuklar ve deneyimsiz veya bilgisiz ya da fiziki, algılama veya mental özellikleri gelişmemiş kişiler tarafından, güvenli bir şekilde cihazın kullanımına ilişkin talimatlar verildiği ve denetim altında tutuldukları ve kapsadığı tehlikeler anlaşıldığı sürece kullanılabilir. Çocuklar aygıtla oynamamalıdır. Temizlik ve kullanıcılar tarafından gerçekleştirilebilir bakım işlemleri, yetişkin gözetimi altında olmayan çocuklar tarafından yapılmamalıdır.
- (2) Cihaz yalnızca EN 61558-1ve EN 61558-2-16 ile donatılmış güç kaynağı ünitesi ile birlikte kullanılmalıdır. Yalnızca cihazdaki işarete uygun güvenli ekstra düşük voltajda sağlanmalıdır.
- (3) Bu cihaz değiştirilmez tipte piller içermektedir.
UYARI: Pili şarj etmek için, yalnızca EN61558-1ve EN 61558-2-16 ile donatılmış sökülebilir güç kaynağını kullanın.
- (4) Temizleyici yüzme havuzu, SPA temizlemek için tasarlanmıştır.
- (5) Çalıştırmak için orijinal pilleri ve USB veri şarj hattını kullanın.
- (6) Temizleyiciyi yalnızca gücü kapalıyken şarj edin.
- (7) Temizleyiciyi temiz ve kuru bir yere yerleştirin. Güneşe maruz bırakmayın ya da patlayıcı maddelerin yakınına yerleştirmeyin.
- (8) Su altında kesici cisimler varsa filtre torbası kolaylıkla yırtılabilir.
- (9) Vakum kafasını emme gücü nedeniyle özellikle insan vücudu, hayvan, saç veya çamaşırla kapatmayın.

(10) Yağlama yağını sızdırmayın, suyun kirlenmesine neden olur.

(11) Temizleyici çalışma koşulları:

(11-1) 45 cm'den 140 cm'e kadar su derinliği

(11-2) Su sıcaklığı: 4°C(39,2 °F)-35°C (95 °F)

(12) BU TALİMATLARI SAKLAYIN

Yukarıdaki uyarı ve ikazların, risk ve/veya ağır yaralanmalar için olası tüm örnekleri içermesi amaçlanmamıştır. Havuz / spa sahipleri, temizleyiciyi kullanırken her zaman ekstra özen göstermeli ve sağlıklı bir şekilde hareket etmelidir.

ÇALIŞMA UYARISI

NOT: Tam şarjlı olduğunda, şarj göstergesi yeşil ışık gösterir.

NOT: İlk kullanımdan önce temizleyiciyi 4-5 saat şarj edin. Normalde temizleyici tam şarj edildikten sonra yaklaşık 50 dakika çalışabilir.

SORUN GİDERME

Sorunlar	Olası Sebepleri	Çözümleri
Makine çalışmıyor	Pil tükenmiş	Yeniden şarj edin, normalde şarjdan sonra 50 dakika çalışabilir.
	Pil hasar görmüş	Yenisini ile değişim için satıcı ile iletişime geçin Uyarı! Temizleyicinin hasar görmesini önlemek amacıyla lütfen yenisiyle değiştirirken orijinal lityum piller satın alın
Emiş çok az	Lütfen pil seviyesini kontrol edin	Yeniden şarj edin, normalde şarjdan sonra 50 dakika çalışabilir.
	Lütfen atık torbası kapasitesini kontrol edin	File torbadaki fazla atığı zamanında temizleyin
Anormal gürültü	Lütfen motorlu pervaneyi kontrol edin	Pervanedeki yabancı cisimleri temizlemek için emme kafasını sökün
	Motorlu pervane hasar görmüş	Yardım almak için mağazaya geri götürün
Temizleyici şarj olmuyor	Pil hasar görmüştür	Yenisini ile değişim için satıcı ile iletişime geçin Uyarı! Temizleyicinin hasar görmesini önlemek amacıyla lütfen yenisiyle değiştirirken orijinal lityum pil satın alın.
	Şarj aleti hasar görmüş	Şarj aletini yenisiyle değiştirin
	USB şarj kablosu hasar görmüş	Yenisini ile değişim için satıcı ile iletişime geçin Uyarı! Yanlış şarj aleti makine, pil ve kablunun hasar görmesine neden olacaktır. Bu durumda garanti geçerli değildir.

ELDEN ÇIKARMA



Atık elektrikli ürünler, evsel atıklarla birlikte atılmamalıdır. Lütfen tesislerin bulunduğu yerlerde **—** geri dönüşümünü sağlayın. Geri dönüşüm tavsiyesi için yerel yönetime veya satıcınıza danışın.

MANUALUL UTILIZATORULUI

Model Nr.60313

AVERTIZARE DE SIGURANȚĂ

- (1) Acest dispozitiv poate fi utilizat de copiii cu vârsta de minimum 8 ani și de persoane cu capacități fizice, senzoriale sau mintale reduse sau care nu dețin experiența și cunoștințele necesare dacă sunt sub supraveghere sau au primit instrucțiuni cu privire la folosirea dispozitivului într-o manieră sigură și care înțeleg pericolele implicate. Copiii nu trebuie să se joace cu dispozitivul. Curățarea și întreținerea de către utilizator nu trebuie efectuate de copii fără supraveghere.
- (2) Dispozitivul trebuie utilizat doar cu unitatea de alimentare prevăzută cu EN 61558-1 și EN 61558-2-16. Dispozitivul poate fi conectat la tensiune scăzută de siguranță corespunzătoare marcajului de pe dispozitiv.
- (3) Acest dispozitiv conține baterii care nu se pot înlocui.

AVERTIZARE: În scopul reîncărcării bateriei, utilizați doar unitatea de alimentare detașabilă marcată cu EN 61558-1 & EN 61558-2-16.

- (4) Curățătorul este proiectat să curețe piscina sau SPA-urile.
- (5) Vă rugăm să utilizați doar bateriile și USB-ul originale atunci când îl folosiți.
- (6) Încărcați doar când dispozitivul este oprit.
- (7) Puneți curățătorul într-un loc uscat și curat. Nu îl expuneți la soare sau aproape de materiale explozive.
- (8) Punga de filtrare se poate distruge ușor dacă există resturi ascuțite sub apă.

- (9) Nu închideți capul de aspirare în timpul funcționării, din cauza puterii sale mari de tragere, mai ales pentru corpul uman, animale, păr sau haine.
- (10) Nu pierdeți uleiul lubrifiant, acesta poate cauza poluarea apei.
- (11) Condițiile de lucru ale curățătorului:
(11-1) Adâncimea apei de la 45 cm la 140 cm
(11- 2) Temperatura apei: 4 °C (39,2 °F)-35 °C (95 °F)

(12) PĂSTRAȚI ACESTE INSTRUCȚIUNI

Avertismentele și precauțiile de mai sus nu sunt destinate să cuprindă toate posibilele instanțe de riscuri și/sau leziuni severe. Posesorii de piscină/spa trebuie întotdeauna să ia în considerare atenția suplimentară și să apeleze la bunul simț la utilizarea produsului.

AVERTIZARE DE OPERARE

NOTĂ: Când este complet încărcat, indicatorul de încărcare va afișa o lumină verde.

NOTĂ: Încărcați curățătorul timp de 4-5 ore înainte de prima utilizare. În mod normal, curățătorul poate fi operat timp de aproximativ 50 de minute după o încărcare completă.

DEPANARE

Probleme	Cauze probabile	Soluții
Dispozitivul nu funcționează	Baterie terminată	Reîncărcați, poate opera normal pentru 50 de minute după încărcare.
	Bateria este deteriorată	Contactați distribuitorul pentru înlocuire Avertizare! Vă rugăm să achiziționați baterii originale din litiu pentru înlocuire, pentru a evita deteriorarea curățătorului.
Aspirație prea slabă	Vă rugăm verificați nivelul bateriei	Reîncărcați, poate opera normal pentru 50 de minute după încărcare.
	Vă rugăm verificați capacitatea pungii pentru gunoi	Curățați gunoiul excesiv din plasă, în timp
Sunet anormal	Vă rugăm verificați rotorul motorului	Deșurubați capul de aspirare pentru a curăța murdăria de pe rotor
	Rotorul este stricat	Înapoiți la magazin pentru asistență
Curățătorul nu poate fi încărcat	Bateria este deteriorată	Contactați distribuitorul pentru înlocuire Avertizare! Vă rugăm să achiziționați baterii originale din litiu pentru înlocuire, pentru a evita deteriorarea curățătorului.
	Încărcător deteriorat	Înlocuiți încărcătorul
	Cablul de încărcare USB este deteriorat	Contactați distribuitorul pentru înlocuire Avertizare! Un încărcător nepotrivit poate deteriora dispozitivul, bateria și firele. În acest caz, nu există garanție.

ELIMINAREA



Produsele electrice deșeuri nu trebuie eliminate împreună cu deșeurile domestice. Vă rugăm să reciclați — dacă există unități de reciclare. Verificați cu autoritatea locală sau distribuitorul pentru recomandări de reciclare.

РЪКОВОДСТВО НА ПОТРЕБИТЕЛЯ

Модел № 60313

BC

ПРЕДУПРЕЖДЕНИЯ ЗА БЕЗОПАСНОСТ

- (1) Този уред може да се използва от деца на възраст над 8 години и хора с ограничени физически, сетивни или умствени способности или без опит и познания, ако те са под наблюдение или са били инструктирани за използването на уреда по безопасен начин и осъзнават опасностите, които могат да възникнат. Децата не трябва да си играят с уреда. Почистването и поддръжката не трябва да се извършват от деца без надзор.
- (2) Уредът трябва да се използва само със хранящия блок, включен в комплекта на уреда в съответствие с EN 61558-1 и EN 61558-2-16. Той трябва да бъде хранен само при безопасно свръхниско напрежение, съответстващо на маркировката на уреда.
- (3) Този уред съдържа батерии, които не могат да се сменят.

ПРЕДУПРЕЖДЕНИЕ: За да заредите батерията, използвайте само подвижния хранящ блок в съответствие с EN 61558-1 и EN 61558-2-16.

- (4) Почистващото устройство е проектирано да почиства плувни басейни и СПА басейни.
- (5) Моля, използвайте оригинални батерии и USB кабел при употреба.
- (6) Зареждайте почистващото устройство, само когато то е изключено.
- (7) Поставете почистващото устройство на чисто и сухо място. Не го излагайте на слънце или близо до експлозивна среда.
- (8) Филтриращата торба може да се скъса лесно, когато под водата има остри предмети.

- (9) Не затваряйте вакуумната глава, когато работи, поради нейната всмукваща сила, особено за човешкото тяло, животни, косми или дрехи.
- (10) Не разливайте смазочно масло, ще доведе до замърсяване на водата.
- (11) Работни условия на почистващото устройство:
 - (11-1) Дълбочина на водата от 45cm до 140cm
 - (11-2) Температура на водата: 4 °C (39.2 °F)-35 °C (95 °F)
- (12) **СЪХРАНЕТЕ ТЕЗИ ИНСТРУКЦИИ**

По-горе представените предупреждения и предпазни мерки не са предвидени да включват всички възможни ситуации на риск и/или тежки наранявания. Притежателите на басейн/спа басейн винаги трябва да имат повишено внимание и здрав разум при използване на почистващото устройство.

ПРЕДУПРЕЖДЕНИЕ ПРИ РАБОТА

ЗАБЕЛЕЖКА: Когато е напълно заредено, индикаторът за зареждане ще свети в зелено.

ЗАБЕЛЕЖКА: Зареждайте почистващото устройство 4-5 часа преди първата употреба. Обикновено почистващото устройство може да работи 50 минути, след като е напълно заредено.

НЕИЗПРАВНОСТИ

Проблеми	Възможни причини	Решение
Машината не работи	Изтощена батерия	Презаредете, може да работи нормално 50 минути след зареждане.
	Повреда в батерията	Свържете се с търговски представител за подмяна Предупреждение! Моля, поръчвайте оригинални литиеви батерии за замяна, за да предотвратите повреждане на почистващото устройство.
Прекалено слабо засмукване	Моля, проверете нивото на батерията	Презаредете, може да работи нормално 50 минути след зареждане.
	Моля, проверете капацитета на торбичката за отпадък	Отстранете навреме излишния отпадък в мрежестата торба
Ненормален шум	Моля, проверете работното колело на мотора	Развийте смукателната глава, за да премахнете чужди тела от работното колело
	Работното колело на мотора е счупено	Върнете в магазина за сервизно обслужване
Почистващото устройство не може да бъде заредено	Повреда в батерията	Свържете се с търговски представител за подмяна Предупреждение! Моля, поръчвайте оригинална литиева батерия за замяна, за да предотвратите повреждане на почистващото устройство.
	Повредено зарядно устройство	Заменете зарядното устройство
	USB кабелът за зареждане е повреден	Свържете се с търговски представител за подмяна Предупреждение! Грешно зарядно устройство ще доведе до повреда на машината, батерията и проводника. В такъв случай няма да има гаранция.

ИЗХВЪРЛЯНЕ



Отпадните електрически продукти не трябва да се изхвърлят с битовите отпадъци. Моля, рециклирайте, когато има такива пунктове. Обърнете се към местните органи или търговеца на дребно за съвет относно рециклирането.

UPUTE ZA KORIŠTENJE

Model br. 60313

SIGURNOSNO UPOZORENJE

- (1) Ovaj uređaj mogu koristiti djeca starija od 8 godina i osobe s smanjenim fizičkim, senzornim ili mentalnim sposobnostima ili nedostatkom iskustva i znanja, pod uvjetom da su pod nadzorom ili upućeni u sigurnu upotrebu uređaja i ako razumiju opasnosti. Djeca se ne smiju igrati s aparatom. Djeca ne smiju provoditi čišćenje i održavanje bez nadzora.
- (2) Uređaj se smije koristiti samo s jedinicom za napajanje opremljenom u skladu sa standardima EN 61558-1 i EN 61558-2-16. Napaja se samo na vrlo niskom sigurnosnom naponu koji odgovara oznaci na uređaju.
- (3) Ovaj uređaj sadrži baterije koje se ne mogu zamijeniti.

UPOZORENJE: U svrhu punjenja baterije koristite samo odvojivu jedinicu za napajanje opremljenu u skladu s EN 61558-1 i EN 61558-2-16.

- (4) Čistač je namijenjen čišćenju bazena, masažnih bazena.
- (5) Tijekom upotrebe koristite originalne baterije i USB liniju.
- (6) Puni se samo kad je čistač isključen.
- (7) Stavite čistač na čisto i suho mjesto. Ne izlažite ga sunčevoj svjetlosti ili eksplozivnim tvarima.
- (8) Vreću filtra lako je razbiti ako se pod vodom nalaze oštre tvari.

- (9) Ne približavajte se usisnoj glavi tijekom rada zbog njene usisne snage, posebno u dodiru s dijelovima tijela, životinjama, kosom ili odjećom.
- (10) Pazite da ne procuri mazivo, što će prouzročiti onečišćenje vode.
- (11) Uvjeti rada za čišćenje:
- (11-1) Dubina vode od 45 cm do 140 cm
 - (11-2) Temperatura vode: 4°C - 35°C
- (12) SPREMITE OVE UPUTE

Gornja upozorenja ne uključuju sve moguće slučajeve opasnosti i / ili ozbiljnih ozljeda. Vlasnici bazena / masažnih bazena uvijek trebaju biti vrlo oprezni i zdravi kada koriste sredstva za čišćenje.

UPOZORENJE ZA UPORABU

NAPOMENA: Kad se napuni, indikator punjenja svijetlit će zeleno.

NAPOMENA: Punite usisavač 4-5 sati prije prve uporabe. Usisavač obično može raditi oko 50 minuta nakon potpunog punjenja.

RJEŠAVANJE PROBLEMA

Problemi	Moguci uzroci	Rješenje
Uređaj ne radi	Prazna baterija	Ponovo napunite, može normalno raditi 50 minuta nakon punjenja.
	Oštećenje baterije	Obratite se prodavaču radi zamjene. Upozorenje! Molimo kupite originalne litijevu baterije za zamjenu kako biste izbjegli oštećenje čistača.
Premalo usisavanja	Molimo provjerite stanje baterije	Ponovo napunite, može normalno raditi 50 minuta nakon punjenja.
	Molimo provjerite kapacitet vrećice za smeće	Na vrijeme očistite prekomjerno smeće iz mrežnoj vrećice.
Neobična buka	Molimo provjerite rotor motora	Odvijte usisnu glavu da očistite strane stvari iz rotora.
	Rotor motora je oštećen	Vratite se u trgovinu da potražite pomoć.
Čistač se ne može napuniti	Oštećenje baterije	Obratite se prodavaču radi zamjene. Upozorenje! Molimo kupite originalnu litijevu bateriju za zamjenu kako biste izbjegli oštećenje čistača.
	Punjač je oštećen	Zamijenite punjač.
	USB kabel za punjenje je oštećen	Obratite se prodavaču radi zamjene. Upozorenje! Neispravan punjač može oštetiti uređaj, bateriju i žicu. U ovom slučaju nema jamstva.

UKLANJANJE



Otpadni električni otpad ne smije se odlagati s kućnim otpadom. Molimo reciklirajte tamo gdje je to dozvoljeno. Za savjet o recikliranju obratite se lokalnim vlastima ili prodavaču.

KASUTUSJUHEND

Mudel nr 60313

OHUHOIATUSED

- (1) Seadet tohib kasutada alates kaheksandast eluaastast; need, kellel on piiratud füüsilised, sensoorsed või vaimsed võimed ja kellel puuduvad kasutuskogemused ning väljaõpe, tohivad seda kasutada siis, kui nad on kasutamise ajal ohutuse eest vastutava isiku järelevalve või juhendamise all ja saavad aru seadme kasutamisega seotud ohtudest. Lapsed ei tohi selle seadmega mängida. Lastel ei ole lubatud seadet ilma järelevalveta puhastada ega hooldada.
- (2) Seadet tohib kasutada ainult toiteplokiaga, mis vastab standarditele EN 61558-1 ja EN 61558-2-16. Kasutada tohib ainult väikepinget, mis vastab seadmel olevale märgistusele.
- (3) See seade sisaldab akusid, mida ei saa välja vahetada.

HOIATUS. Aku laadimiseks tohib kasutada ainult eemaldatavat toiteplokki, mis vastab standarditele EN 61558-1 ja EN 61558-2-16.

- (4) Puhasti on mõeldud basseini SPA puhastamiseks.
- (5) Kasutage ainult originaalakusid ja -USB-juhet.
- (6) Laadige puhastit ainult siis, kui selle toide on välja lülitatud.
- (7) Paigutage puhasti puhtasse kuiva kohta. Ärge hoidke seda otsese päikesekiirguse käes ega plahvatusohtlike materjalide lähedal.
- (8) Filtrikott võib puruneda, kui vee all on teravaid esemeid.
- (9) Ärge viibige töötava vaakumpea lähedal, kuna selle imemisjõud võib olla inimestele, loomadele, juustele või riistele ohtlik.

(10) Ärge laske määrdeõlil lekkida, see põhjustab vee saastumist.

(11) Puhasti töötingimused:

(11-1) vee sügavus 45–140 cm

(11-2) vee temperatuur 4–35 °C (39,2–95 °F)

(12) HOIDKE SEE JUHEND ALLES

Ülalmainitud hoiatus ja ettevaatusabinõud ei hõlma kõiki võimalikke juhtumeid, mis põhjustavad riske ja/või raskeid kehavigastusi. Basseini- ja spaaomanikud peavad puhasti kasutamisel olema väga ettevaatlikud ja kasutama tervet mõistust.

TÖÖHOIATUS

MÄRKUS. Kui aku on täis laetud, on laadimise märgutuli roheline.

MÄRKUS. Laadige puhastit enne esmakasutust 4–5 tundi. Tavaliselt saab täiesti laetud akuga puhastit kasutada umbes 50 minutit.

RIKKEOTSING

Probleemid	Võimalikud põhjused	Lahendused
Masin ei tööta	Aku on tühi	Laadige aku. Seade töötab pärast laadimist tavaliselt 50 minutit.
	Aku on kahjustatud	Pöörduge väljavahetamiseks edasimüüja poole Hoiatus! Puhasti kahjustamise vältimiseks ostke originaallitiumaku.
Imemisvõimsus on liiga väike	Kontrollige aku laetuse taset	Laadige aku. Seade töötab pärast laadimist tavaliselt 50 minutit.
	Kontrollige prügikoti täituvust	Eemaldage võrkkotist liigne prügi aegsasti
Ebatavaline müra	Kontrollige mootori tiivikut	Kravige imemisotsak lahti ja eemaldage tiivikult võõrkehad
	Mootori tiivik on purunenud	Minge tagasi poodi ja küsige abi
Puhastit ei saa laadida	Aku on kahjustatud	Pöörduge väljavahetamiseks edasimüüja poole Hoiatus! Puhasti kahjustamise vältimiseks ostke originaallitiumaku.
	Laadija on kahjustatud	Vahetage laadija välja
	USB-laadimisjuhe on kahjustatud	Pöörduge väljavahetamiseks edasimüüja poole Hoiatus! Vale laadija kahjustab masinat, akut ja juhet. Sellisel juhul garantii ei kehti.

KASUTUSEST KÕRVALDAMINE



Kasutusest kõrvaldatud elektrilisi seadmeid ei tohi käidelda koos olmeprügiga. Võimaluse korral tuleb

— kasutusest kõrvaldatud seadme osad taaskäidelda.

Taaskäitlemise võimaluste väljaselgitamiseks pöörduge kohaliku omavalitsuse või edasimüüja poole.

UPUTSTVO ZA UPOTREBU

Model br. 60313

SIGURNOSNO UPOZORENJE

(1) Ovaj uređaj mogu da koriste deca starija od 8 godina i osobe sa smanjenim fizičkim, senzornim ili mentalnim sposobnostima ili nedostatkom iskustva i znanja, pod uslovom da su pod nadzorom ili upućeni u bezbednu upotrebu uređaja i ako razumeju opasnosti . Deca se ne smeju igrati sa aparatom. Deca ne smeju da obavljaju čišćenje i održavanje bez nadzora.

(2) Uređaj se može koristiti samo sa jedinicom za napajanje opremljenom u skladu sa EN 61558-1 i EN 61558-2-16. Napaja se samo na vrlo niskom sigurnosnom naponu koji odgovara oznaci na uređaju.

(3) Ovaj uređaj sadrži nezamenljive baterije.

UPOZORENJE: Za punjenja baterije koristite samo odvojivu jedinicu za napajanje opremljenu u skladu sa EN 61558-1 i EN 61558-2-16.

(4) Čistač je namenjen za čišćenje bazena, masažnih bazena.

(5) Tokom upotrebe koristite originalne baterije i USB liniju.

(6) Puni se samo kada je čistač isključen.

(7) Stavite čistač na čisto i suvo mesto. Ne izlažite ga sunčevoj svetlosti ili eksplozivnim materijama.

(8) Filtarsku vreću je lako slomiti ako su pod vodom oštre materije.

- (9) Ne približavajte se usisnoj glavi tokom rada zbog njene usisne snage, posebno u kontaktu sa delovima tela, životinjama, kosom ili odećom.
- (10) Pazite da ne curi mazivo, što će prouzrokovati zagađenje vode.
- (11) Radni uslovi za čišćenje:
- (11-1) Dubina vode od 45 cm do 140 cm
 - (11-2) Temperatura vode: 4°C - 35°C
- (12) SAČUVAJTE OVA UPUTSTVA

Gornja upozorenja ne uključuju sve moguće slučajeve opasnosti i / ili ozbiljnih povreda. Vlasnici bazena / hidromasažnih bazena uvek treba da budu vrlo pažljivi i zdravi kada koriste sredstva za čišćenje.

UPOZORENJE ZA UPOTREBU

NAPOMENA: Kada se napuni, indikator napunjenosti svetli zeleno.

NAPOMENA: Punite usisivač 4-5 sati pre prve upotrebe. Usisavač obično može raditi oko 50 minuta nakon potpunog punjenja.

RJEŠAVANJE PROBLEMA

Problemi	Moguci uzroci	Rešenje
Uređaj ne radi	Prazna baterija	Ponovo napunite, može normalno raditi 50 minuta nakon punjenja.
	Oštećenje baterije	Obratite se svom prodavcu za zamenu. Upozorenje! Molimo za zamenu kupite originalne litijumske baterije kako ne biste oštetili čistač.
Premalo sisanja	Molimo proverite status baterije	Ponovo napunite, može normalno raditi 50 minuta nakon punjenja.
	Molimo proverite zapreminu vreće za smeće	Pravovremeno očistite višak smeća u mrežasti vrećici.
Neobična buka	Molimo provjerite rotor motora	Odvrnite usisnu glavu da biste uklonili strano telo iz rotora.
	Rotor motora je oštećen	Vratite se u prodavnicu po pomoć.
Čistač se ne može napuniti	Oštećenje baterije	Obratite se svom prodavcu za zamenu. Upozorenje! Molimo za zamenu kupite originalnu litijumsku bateriju kako ne biste oštetili čistač.
	Punjač je oštećen	Zamenite punjač.
	USB kabel za punjenje je oštećen	Obratite se svom prodavcu za zamenu. Upozorenje! Neispravan punjač može oštetiti uređaj, bateriju i žicu. U ovom slučaju nema garancije.

UKLANJANJE



Električni otpad ne sme se odlagati sa kućnim otpadom. Molimo reciklirajte tamo gde je dozvoljeno.

■ Za savete o recikliranju obratite se lokalnim vlastima ili prodavcu.

دليل المالك الطراز رقم 60313

تحذير السلامة

- (1) يمكن استخدام هذا الجهاز من قِبل الأطفال بدءاً من سن 8 سنوات فما فوق والأشخاص الذين يعانون من ضعف القدرات البدنية أو الحسية أو العقلية أو عدم الخبرة أو المعرفة شريطة توفير الإشراف والتوجيه لهم فيما يتعلق باستخدام الجهاز بطريقة آمنة وفهم المخاطر ذات الصلة. يجب ألا يعثب الأطفال بالجهاز. ينبغي ألا يُجري الأطفال عمليات تنظيف الجهاز أو صيانتها من دون مراقبتهم جيداً.
- (2) يجب استخدام الجهاز فقط مع وحدة إمداد الطاقة المزودة طبقاً للمعيار 1-EN 61558 و16-2-EN 61558. يجب إمداد الجهاز فقط بالجهد المنخفض جداً من أجل السلامة بما يطابق العلامات الموجودة على الجهاز.
- (3) يحتوي هذا الجهاز على بطارية غير قابلة للاستبدال.
تحذير: بالنسبة إلى أغراض إعادة شحن البطارية، يجب استخدام الجهاز فقط مع وحدة إمداد قابلة للفصل مزودة طبقاً للمعيار 1-EN 61558 و16-2-EN 61558.
- (4) تم تصميم المكنسة لتنظيف حمام السباحة والمنتجع الصحي.
- (5) يرجى استخدام البطاريات الأصلية وكابل USB عند الاستخدام.
- (6) يتم الشحن فقط عند إيقاف تشغيل المكنسة.
- (7) ضع الجهاز في مكان نظيف وجاف. لا تعرضه تحت الشمس، أو بالقرب من المتفجرات.
- (8) من السهل كسر كيس الترشيح عندما تكون هناك مواد حادة تحت الماء.
- (9) لا تغلق رأس الفراغ أثناء العمل، بسبب قوة الشفط، خاصة لجسم الإنسان أو الحيوانات أو الشعر أو الملابس.
- (10) لا تسمح بتسريب زيت التزليق لأنه يتسبب في تلوث المياه.

(11) ظروف تشغيل المكنسة:

(1- 11) عمق المياه من 45 سم الى 140 سم

(2- 11) درجة حرارة المياه: 4 درجات مئوية (39.2 درجة فهرنهايت)

- 35 درجة مئوية (95 درجة فهرنهايت)

(12) احتفظ بهذه التعليمات

لا يُقصد بالتحذيرات والتنبيهات المذكورة أعلاه تضمين جميع الحالات المحتملة للمخاطر و/أو الإصابات الخطيرة. يجب على مالكي حمام السباحة/المنتج الصحي دائماً توخي الحذر الشديد والحس السليم عند تشغيل المكنسة.

تحذير التشغيل

ملاحظة: عند الشحن بالكامل، سيظهر مؤشر الشحن ضوءاً أخضر.

ملاحظة: اشحن المكنسة قبل 4-5 ساعات من أول استخدام. عادة يمكن تشغيل

المكنسة بعد حوالي 50 دقيقة من الشحن الكامل.

استكشاف الأخطاء وإصلاحها

المشكلات	الأسباب المحتملة	الحلول
الوحدة لا تعمل	بطارية فارغة	إعادة الشحن، يمكن أن تعمل بشكل طبيعي لمدة 50 دقيقة بعد الشحن.
	البطارية تالفة	اتصل بالتاجر للاستبدال تحذير! يرجى شراء بطاريات الليثيوم الأصلية للاستبدال لتجنب تلف المكتسة.
شفط قليل جدا	يرجى التحقق من مستوى البطارية	إعادة الشحن، يمكن أن تعمل بشكل طبيعي لمدة 50 دقيقة بعد الشحن.
	يرجى التحقق من سعة كيس القمامة	قم بتنظيف القمامة الزائدة في كيس الشبكة في الوقت المناسب
ضوضاء غير طبيعية	يرجى التحقق من دافعة المحرك	قم بفك رأس الشفط لتنظيف المادة الغريبة في الدافعة
	دافعة المحرك معطلة	يجب الرجوع إلى المتجر للحصول على المساعدة
لا يمكن أن تكون المكتسة مشحونة	البطارية تالفة	اتصل بالتاجر للاستبدال تحذير! يرجى شراء بطاريات الليثيوم الأصلية للاستبدال لتجنب تلف المنظف.
	شاحن تالف	استبدل الشاحن
	كابل USB للشحن تالف	اتصل بالتاجر للاستبدال تحذير! قد يتسبب الشاحن التالف في تلف الجهاز والبطارية والسلك. الضمان لا يغطي هذه الحالة.

التخلص من المنتج

يجب عدم التخلص من نفايات المنتجات الكهربائية مع النفايات المنزلية. يرجى إعادة تدويرها عندما تتوفر المرافق. ارجع إلى السلطات المحلية لديك أو بائع التجزئة للحصول على مشورة بشأن إعادة التدوير.



PARTS LIST / LISTE DES PIÈCES DÉTACHÉES / TEILEVERZEICHNIS / ELENCO DELLE PARTI / ONDERDELENLIJST / LISTA DE PIEZAS / RESERVEDELSLISTE / LISTA DE PEÇAS / ΛΙΣΤΑ ΕΞΑΡΤΗΜΑΤΩΝ / СПИСОК ЧАСТЕЙ / SEZNAM SOUČÁSTÍ / DELELISTE / LISTA ÖVER DELAR / OSALUETTELO / ZOZNAM DIELOV / LISTA CZĘŚCI / ALKATRÉZSLISTA / DAĻU SARAKSTS / DALIŲ SAŲAŠAS / SEZNAM DELOV / PARÇA LİSTESİ / LISTĂ PIESE / СПИСОК НА ЧАСТИТЕ / POPIS DIJELOVA / OSADÉ LOETELU / SPISAK DELOVA / قائمة القطع

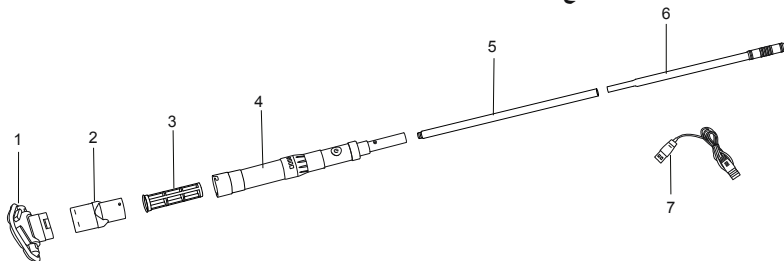

INSTALLATION / INSTALLATION / AUFBAU / INSTALLAZIONE / INSTALLATIE / MONTAJE / INSTALLATION / MONTAGEM / ΕΓΚΑΤΑΣΤΑΣΗ / УСТАНОВКА / INSTALACE / INSTALLASJON / INSTALLATION / ASENNUS / INŠTALÁCIA / MONTAŽ / ÖSSZESZERELÉS / UZSTĀDĪŠANA / SURINKIMAS / NAMESTITEV / KURULUM / INSTALARE / ИНСТАЛИРАНЕ / MONTAŽA / PAIGALDAMINE / MONTAŽA / التركيب

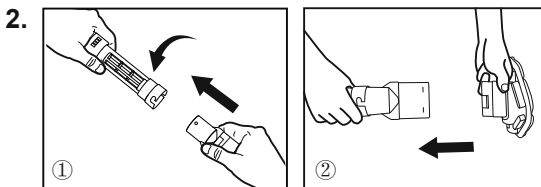
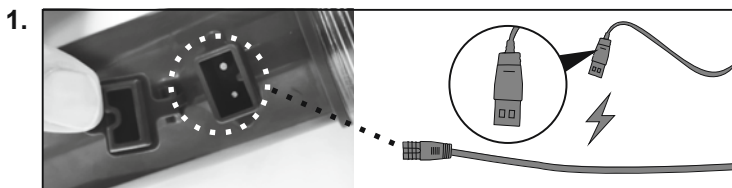

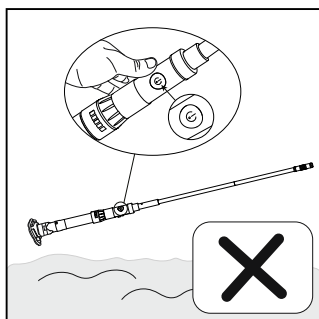
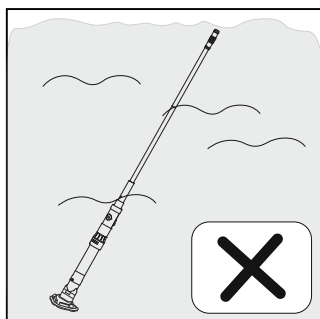
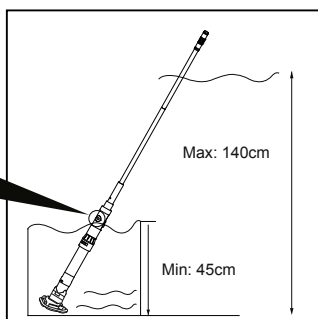
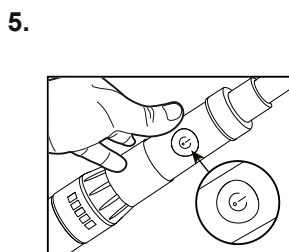
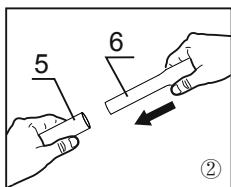
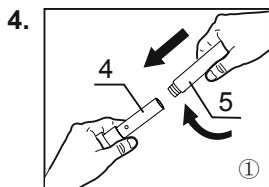
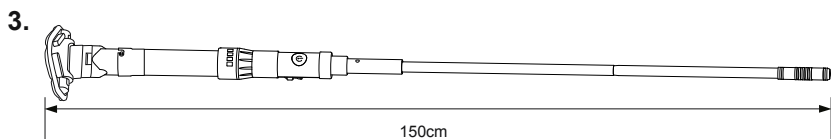

**HOW TO CLEAN THE PRODUCT / COMMENT NETTOYER LE PRODUIT /
 REINIGUNG DES PRODUKTS / PULIZIA DEL DISPOSITIVO / HOE
 SCHOON TE MAKEN / COMO LIMPIAR EL PRODUCTO / SÅDAN
 RENGØRES PRODUKTET / COMO LIMPAR O PRODUTO / ΠΩΣ ΝΑ
 ΚΑΘΑΡΙΣΕΤΕ ΤΟ ΠΡΟΪΟΝ / КАК ОЧИСТИТЬ ИЗДЕЛИЕ / POSTUP
 ČIŠTĚNÍ VÝROBKU / SLIK RENGJØR DU PRODUKTET / HUR DU
 RENGØR PRODUKTEN / TUOTTEEN PUHDISTAMINEN / AKO ČISTIŤ
 VÝROBOK / JAK CZYŚCIĆ PRODUKT / A TERMÉK TISZTÍTÁSA / KĀ
 TĪRĪT PRODUKTU / KAIP VALYTI GAMINĮ / КАКО ОЧИСТИТИ ИЗДЕЛЕК /
 ÜRÜN NASIL TEMİZLENİR / CUM SĀ CURĂȚAȚI PRODUSUL / КАК СЕ
 ПОЧИСТВА ПРОДУКТЪТ / КАКО ОЧИСТИТИ PROIZVOD / TOOTE
 PUHASTAMINE / КАКО ОЧИСТИТИ PROIZVOD / كيفية تنظيف المنتج**

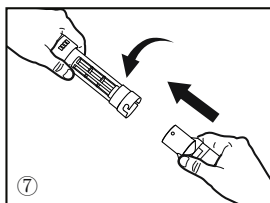
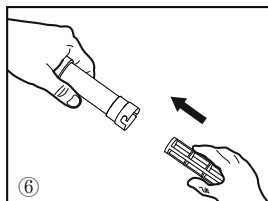
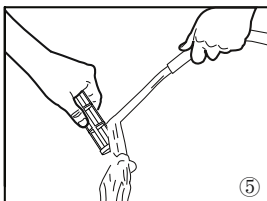
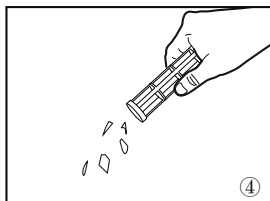
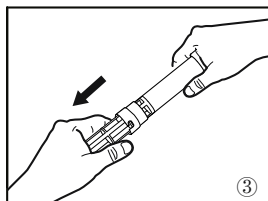
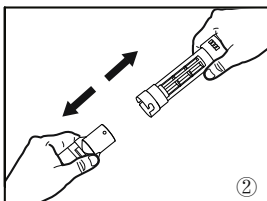
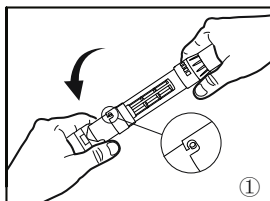



©2022 Bestway Inflatables & Material Corp.

All rights reserved/Tous droits réservés/Todos los derechos reservados/Alle Rechte vorbehalten/Tutti i diritti riservati

Trademarks used in some countries under license from/

Marques utilisées dans certains pays sous la licence de/

Marcas comerciales utilizadas en algunos países bajo la licencia de/

Die Warenzeichen werden in einigen Ländern verwendet unter Lizenz der/

Marchi utilizzati in alcuni paesi concessi in licenza a

Bestway Inflatables & Material Corp., Shanghai, China

Manufactured, distributed and represented in the European Union by/

Fabriqués, distribués et représentés dans l'Union Européenne par/Fabricado, distribuido y representado en la Unión Europea por/

Hergestellt, vertrieben und in der Europäischen Union vertreten von/Prodotto, distribuito e rappresentato nell'Unione Europea da

Bestway Europe S.p.a., Via Resistenza, 5, 20098 San Giuliano Milanese (Milano), Italy

Distributed in Latin America by/Distribué en Amérique latine par/Distribuido en Latinoamérica por/Distribuido na América Latina por

Bestway Central & South America Ltda, Salar Ascotan 1282, Parque Enea, Pudahuel, Santiago, Chile

Distributed in Australia & New Zealand by **Bestway Australia Pty Ltd, Unit 2/98-104 Carnarvon St Silverwater, NSW 2128, Australia**

Tel: Australia: (+61) 2 9037 1388; New Zealand: 0800 142 101

Distributed in United Kingdom by **Bestway Corp UK Ltd, 8 Wentworth Road, Heathfield Industrial Estate, Newton Abbot, Devon, TQ12 6TL**

Exported by/Exporté par/Exportado por/Exportiert von/Esportato da

Bestway (Hong Kong) International Ltd./Bestway Enterprise Company Limited

Suite 713, 7/Floor, East Wing, Tsim Sha Tsui Centre, 66 Mody Road, Kowloon, Hong Kong

www.bestwaycorp.com