

DLP Projektor Acer
Seria PD1330W/LK-W300/
EW330/K731/FD-230/
VD5310/PD1335W/
LK-W305/EW335/K735/
FD-235/VD5315/AWX2002/
PD1530i/LK-F300i/EF330i/
K751i/FD-430i/VD6510i/
A1P2001
Podręcznik użytkownika

Copyright © 2021. Acer Incorporated.
Wszelkie prawa zastrzeżone.

Podręcznik użytkownika projektora Acer
Wydanie oryginalne: 05/2021

Informacje zawarte w tej publikacji mogą okresowo ulegać zmianom bez obowiązku powiadomienia kogokolwiek o wprowadzeniu takiej poprawki bądź zmiany. Takie zmiany zostaną zamieszczone w nowych wydaniach tego podręcznika lub w dokumentach i publikacjach uzupełniających. Firma nie udziela rękojmi ani gwarancji, wyraźnych lub domniemanych, w odniesieniu do zawartości niniejszego podręcznika, a w szczególności odrzuca roszczenia domniemanych gwarancji dotyczących przydatności handlowej lub przydatności do określonego celu.

W przewidzianym miejscu poniżej należy zapisać oznaczenie modelu, numer seryjny, datę zakupu oraz miejsce zakupu. Numer seryjny oraz oznaczenie modelu znajdują się na etykiecie przymocowanej do komputera. Wszelka korespondencja dotycząca komputera powinna zawierać informacje o numerze seryjnym, oznaczeniu modelu oraz zakupie.

Zabronione jest kopiowanie jakiegokolwiek części niniejszej publikacji, przechowywanie w systemach wyszukiwania informacji lub przekazywanie w jakiegokolwiek formie, zarówno elektronicznej, jak i mechanicznej, kserokopii lub innej formie zapisu bez uprzedniej pisemnej zgody Acer Incorporated.

Projektor Acer

Oznaczenie modelu: _____

Numer seryjny: _____

Data zakupu: _____

Miejsce zakupu: _____

Acer oraz logo Acer to zastrzeżone znaki towarowe Acer Incorporated. Nazwy lub znaki towarowe produktów innych firm zostały wykorzystane wyłącznie do celów identyfikacji i należą one do odpowiednich firm.

"HDMI™, logo HDMI i High-Definition Multimedia Interface to zastrzeżone znaki towarowe HDMI Licensing LLC."

Informacje dotyczące bezpieczeństwa i wygodnego użytkowania

Przeczytaj uważnie podane instrukcje. Zachowaj ten dokument do wykorzystania w przyszłości. Należy stosować się do wszystkich instrukcji oznaczonych na produkcie.

Przed czyszczeniem produkt należy wyłączyć.

Przed czyszczeniem produkt ten należy odłączyć od gniazda ściennego. Nie należy używać środków czyszczących w płynie lub w aerozolu. Czyszczenie należy wykonywać zwilżoną szmatką.

Ostrzeżenie dotyczące podłączania jako urządzenie odłączalne

Podczas podłączania urządzenia do zewnętrznego urządzenia zasilania należy przestrzegać następujących wskazówek:

- Przed podłączeniem przewodu zasilającego do gniazda sieci prądu zmiennego na leży zainstalować zasilacz.
- Przed odłączeniem zasilacza od projektora należy odłączyć przewód zasilający.
- Jeśli system posiada wiele źródeł zasilania, odłącz zasilanie od systemu poprzez odłączenie wszystkich przewodów zasilających od zasilaczy.

Ostrzeżenie dotyczące dostępności

Upewnij się, że gniazdo zasilania do którego podłączany jest przewód zasilający jest łatwo dostępne i położone jak najbliżej operatora. Aby odłączyć zasilanie od urządzenia należy odłączyć przewód zasilający od gniazda zasilania prądem elektrycznym.



Ostrzeżenie!

- Nie należy używać tego produktu w pobliżu wody.
- Nie należy umieszczać tego produktu na niestabilnym wózku, podstawie lub stole. Upadek produktu może spowodować jego poważne uszkodzenie.
- Szczeliny i otwory służą do wentylacji i mają zapewnić prawidłowe działanie produktu i chronić go przed przegrzaniem. Nie należy ich blokować lub przykrywać. Nigdy nie należy blokować szczelin wentylacyjnych poprzez umieszczanie produktu na łóżku, sofie lub innej podobnej powierzchni.

Nigdy nie należy umieszczać tego produktu obok lub nad grzejnikiem lub miernikiem ciepła lub w zabudowie, jeśli nie zostanie zapewniona odpowiednia wentylacja.

- Nigdy nie należy wpychać jakichkolwiek obiektów do tego produktu przez szczeliny obudowy, ponieważ mogą one dotknąć do niebezpiecznych punktów będących pod napięciem lub spowodować zwarcie części, a w rezultacie pożar lub porażenie prądem elektrycznym. Nigdy nie należy dopuszczać do przedostania się do produktu jakichkolwiek płynów.
- Aby uniknąć zniszczenia komponentów wewnętrznych i zabezpieczyć przed wyciekami baterii, nie należy umieszczać produktu na drgającej powierzchni.
- Urządzenia nie należy nigdy używać w trakcie czynności sportowych, ćwiczeń lub innych czynności obejmujących wibracje, które mogłyby spowodować nieoczekiwane zwarcie lub uszkodzić urządzenia z silnikiem.

Korzystanie z zasilania energią elektryczną

- Ten produkt powinien być zasilany przy użyciu parametrów zasilania wskazanych na etykiecie. Przy braku pewności, co do parametrów dostępnego w danej okolicy sieci zasilającej należy sprawdzić te informacje u dostawcy lub w lokalnym zakładzie energetycznym.
- Nie należy kłaść na przewodzie zasilającym żadnych przedmiotów. Nie należy umieszczać tego produktu w miejscu, gdzie może być nadeptywany przez przechodzące osoby.
- Jeśli z tym produktem używany jest przedłużacz, należy sprawdzić, czy łączny amperaż urządzeń połączonych do przedłużacza nie przekracza amperażu przedłużacza. Należy również sprawdzić, czy łączny amperaż wszystkich produktów połączonych do gniazda ściennego nie przekracza wartości znamionowej bezpiecznika.
- Nie należy przeciążać gniazda zasilania, listwy zasilającej lub odbiornika poprzez podłączanie zbyt wielu urządzeń. Całkowite obciążenie systemu nie może przekraczać 80% wartości znamionowej obciążenia obwodu. Jeśli używane są listwy zasilające, obciążenie nie powinno przekraczać 80% wartości znamionowej prądu na wejściu listwy zasilającej.
- Ten produkt adapter prądu zmiennego jest wyposażony w trzy-przewodową wtyczkę z uziemieniem. Wtyczka ta pasuje do gniazd zasilania z uziemieniem. Przed podłączeniem wtyczki zasilania należy upewnić się, że gniazdo zasilania jest prawidłowo uziemione. Nie należy podłączać wtyczki do nieuziemionego gniazda zasilania. Szczegółowe informacje można uzyskać u elektryka.



.....

Ostrzeżenie! Kołek uziemienia pełni funkcję ochronną. Używanie gniazda zasilania, bez prawidłowego uziemienia, może spowodować porażenie prądem elektrycznym i/lub obrażenia.



.....

Uwaga: Kołek uziemienia zapewnia także dobre zabezpieczenie przed zakłóceniami wytwarzanymi przez pobliskie urządzenia elektryczne, które mogą wpływać na wydajność tego produktu.

- Produkt ten można używać wyłącznie z dostarczonym przewodem zasilającym. Jeśli potrzebna jest wymiana przewodu zasilającego należy sprawdzić, czy nowy przewód spełnia następujące wymagania: typ odłączalny, wymieniony na liście UL, z certyfikatem CSA, aprobatą VDE lub jej ekwiwalent, maksymalna długość 4,5 metra (14,76 stóp).

Naprawa produktu

Nie należy naprawiać tego produktu samodzielnie, ponieważ otwieranie lub zdejmowanie pokryw może spowodować porażenie poprzez dotknięcie do niebezpiecznych punktów będących pod napięciem. Wszelkie naprawy należy powierzać wyłącznie wykwalifikowanemu personelowi serwisu.

Produkt ten należy odłączyć od ściennego gniazda zasilania i powierzyć jego naprawę wykwalifikowanemu personelowi serwisu, gdy:

- przewód zasilający zostanie uszkodzony, przecięty lub zapieczony
- do produktu został wylany płyn
- produkt został wystawiony na działanie deszczu lub wody
- produkt został upuszczony lub uszkodzona została jego obudowa
- produkt wykazuje wyraźne oznaki zmiany wydajności, co oznacza potrzebę naprawy
- produkt nie działa normalnie, mimo stosowania się do instrukcji działania



.....

Uwaga: Należy regulować tylko te parametry, które są wymienione w instrukcjach działania, ponieważ nieprawidłowa regulacja innych parametrów może spowodować uszkodzenie i często wymaga dużego nakładu pracy wykwalifikowanego technika serwisu, w celu przywrócenia normalnego działania produktu.



.....

Ostrzeżenie! Ze względów bezpieczeństwa w czasie dodawania lub zmiany komponentów, nie należy używać niezgodnych części. Skontaktuj się ze sprzedawcą w celu uzyskania informacji o możliwościach zakupu.

Urządzenie i jego elementy jego rozbudowy, mogą zawierać małe części. Należy je trzymać poza zasięgiem małych dzieci.

Dodatkowe informacje dotyczące bezpieczeństwa

- Nie należy patrzeć prosto w obiektyw projektora przy włączonym źródle światła. Jasne światło może spowodować obrażenia oczu.



RG2 IEC/EN 62471-5:2015

- Najpierw należy włączyć projektor, a następnie źródła sygnałów.
- Nie należy umieszczać tego produktu w następujących miejscach:
 - Słabo wentylowane lub zamknięte miejsca. Należy zachować odległość co najmniej 50 cm od ścian i zapewnić swobodny przepływ powietrza dookoła projektora.
 - Miejsca z nadmiernie wysoką temperaturą, takie jak wnętrze samochodu przy zamkniętych wszystkich oknach.

- Miejsca z nadmierną wilgotnością, zapyleniem lub dymem papierosowym, co może spowodować zanieczyszczenie komponentów optycznych, skrócenie żywotności i przyciemnienie obrazu.
 - Miejsca w pobliżu alarmów pożarowych.
 - Miejsca z temperaturą otoczenia powyżej 40°C/104°F. Takie środowisko może powodować pracę wentylatorów w trybie gotowości.
 - Miejsca o wysokości nad poziomem morza przekraczającej 10000 stóp.
- Jeśli pojawią się nieprawidłowości związane z działaniem projektora należy go natychmiast odłączyć. Nie należy używać projektora, po zauważeniu wydobywającego się z niego dymu, dziwnego dźwięku lub zapachu. Dalsze używanie może spowodować pożar lub porażenie prądem elektrycznym. W takim przypadku, należy go jak najszybciej odłączyć od zasilania i skontaktować się z dostawcą.
 - Nie należy dłużej używać tego produktu, ponieważ może to spowodować jego rozerwanie lub upadek. W takim przypadku należy skontaktować się z dostawcą w celu sprawdzenia.
 - Nie należy narażać obiektywu projektora na działanie słońca. Może to spowodować pożar.
 - Po wyłączeniu projektora, a przed odłączeniem zasilania należy upewnić się, że zakończony został cykl chłodzenia.
 - Nie należy gwałtownie odłączać zasilania lub odłączać projektor od zasilania podczas działania. Przed wyłączeniem zasilania, najlepiej jest zaczekać na zatrzymanie wentylatora.
 - Nie należy dotykać kratki wylotu powietrza i płyty dolnej, która może się nagrzewać.
 - Jeśli używany jest filtr powietrza należy go często czyścić. Wzrost temperatury wewnątrz urządzenia może spowodować uszkodzenie, gdy filtr/szczeliny wentylacyjne są zablokowane przez brud lub pył.
 - Nie należy zaglądać do wylotu powietrza podczas działania projektora. Może to spowodować obrażenia oczu.
 - Po włączeniu projektora, należy zawsze otwierać zamknięcie obiektywu lub zdejmować nasadkę obiektywu.
 - Podczas działania projektora nie należy zasłaniać jego obiektywu żadnymi obiektami, ponieważ może to spowodować rozgrzanie i zdeformowanie obiektu, a nawet pożar. Aby czasowo wyłączyć źródło światła, naciśnij przycisk HIDE na pilocie.
 - Nie należy próbować demontować tego projektora. Wewnątrz znajdują się części pod niebezpiecznym, wysokim napięciem, które mogą spowodować obrażenia.
 - Nie należy ustawiać tego projektora pionowo. Może to spowodować jego przewrócenie, a w następstwie obrażenia lub uszkodzenia.
 - Ten produkt może wyświetlać odwrócone obrazy dla instalacji przy montażu sufitowym. Do montażu sufitowego projektora należy stosować wyłącznie zestaw acer i po wykonaniu sprawdzić prawidłowość instalacji.

- Projektor należy postawić poziomo na blacie lub zamontować pod sufitem i jego kąt nachylenia nie powinien przekraczać 6 stopni. W przeciwnym razie może dojść do drastycznego obniżenia czasu żywotności lampy lub poważnego ryzyka usterki systemu.



Ostrzeżenia dotyczące słuchania

W celu ochrony słuchu należy stosować się do następujących instrukcji.

- Głośność należy zwiększać stopniowo, aż do osiągnięcia wyraźnego o komfortowego słyszenia.
- Nie należy zwiększać poziomu głośności po wyregulowaniu go do poziomu akceptowanego przez uszy.
- Nie należy zbyt długo słuchać muzyki przy wysokiej głośności.
- Nie należy zwiększać głośności w celu zagłuszenia hałasu z otoczenia.
- Głośność należy zmniejszyć jeśli słychać ludzi w pobliżu.

Instrukcje dotyczące usuwania

Po zużyciu nie należy usuwać tego urządzenia elektronicznego ze śmieciami domowymi. Aby zminimalizować zanieczyszczenie i zapewnić maksymalną ochronę środowiska należy stosować recykling. Dalsze informacje dotyczące przepisów WEEE (Waste from Electrical and Electronics Equipment), można uzyskać pod adresem <http://www.acer-group.com/public/Sustainability/index.htm>



Na początek

Uwagi dotyczące użytkowania

Należy:

- Przed czyszczeniem produkt należy wyłączyć.
- Do czyszczenia obudowy wyświetlacza należy stosować miękką szmatkę zwilżoną w łagodnym detergencie.
- Jeśli produkt nie będzie używany przez dłuższy czas należy odłączyć go od gniazda prądu zmiennego.

Nie wolno:

- Blokować szczelin i otworów wentylacyjnych urządzenia.
- Stosować do czyszczenia urządzenia środków czyszczących o własnościach ściernych, wosków lub rozpuszczalników.
- Używać produktu w następujących warunkach:
 - W miejscach ekstremalnie gorących, zimnych lub wilgotnych.
 - W miejscach, w których może wystąpić nadmierne zapylenie i zabrudzenie.
 - W pobliżu jakichkolwiek urządzeń, które generują silne pole magnetyczne.
 - Umieszczać w bezpośrednim świetle słonecznym.

Środki ostrożności

Dla maksymalnego wydłużenia żywotności urządzenia, należy stosować się do wszystkich ostrzeżeń, środków ostrożności i zaleceń konserwacyjnych, wskazanych w tym podręczniku.



Ostrzeżenie:

- Nie należy patrzeć prosto w obiektyw projektora przy włączonym urządzeniu. Jasne światło może spowodować obrażenia oczu.
- W celu zmniejszenia zagrożenia pożaru lub porażenia prądem elektrycznym, nie należy narażać tego produktu na oddziaływanie deszczu lub wilgoci.
- Nie należy otwierać, ani rozmontowywać produktu, gdyż może to spowodować porażenie prądem elektrycznym.
- Po wyłączeniu projektora, przed odłączeniem zasilania należy upewnić się, że zakończony został cykl chłodzenia.
- Najpierw należy włączać projektor, a następnie źródła sygnałów.
- Nie należy zakładać pokrywy obiektywu podczas działania projektora.

Informacje dotyczące bezpieczeństwa i wygodnego użytkowania	iii
Na początek	viii
Uwagi dotyczące użytkowania	viii
Środki ostrożności	viii
Wprowadzenie	1
Właściwości produktu	1
Omówienie zawartości opakowania	2
Omówienie projektora	3
Widok projektora	3
Panel sterowania	4
Układ pilota zdalnego sterowania	5
Wprowadzenie	7
Podłączanie projektora	7
Włączanie/wyłączanie projektora	9
Włączanie projektora	9
Wyłączanie projektora	10
Regulacja projektowanego obrazu	11
Regulacja wysokości projektowanego obrazu	11
Jak uzyskać preferowany rozmiar obrazu poprzez regulację odległości i powiększenia	12
Elementy sterowania użytkownika	14
Menu instalacji	14
Menu ekranowe (OSD)	15
Kolor	16
Obraz	19
Ustawienie	22
Zarządzanie	27
Audio	29
3D	29
Język	30
Acer Splash Downloader	31
Wstęp	31

Spis treści

Korzystanie z aplikacji Acer Splash Downloader	31
Dodatki	35
Rozwiązywanie problemów	35
Definicje LED i alarmów	39
Instalacja przy montażu sufitowym	40
Specyfikacja	41
Tryby zgodności	44
Przepisy i uwagi dotyczące bezpieczeństwa	48

Wprowadzenie

Właściwości produktu

Przedstawianym produktem jest projektor single-chip DLP®. Wśród wyróżniających go właściwości można wymienić:

- Technologia DLP®
- Włącza wyświetlanie zawartości 3D poprzez Technologię DLP Link:
Obsługiwana zawartość 3D płyt Blu-Ray
- Jedno dotknięcie przycisku "3D" na pilocie umożliwia szybki i łatwy dostęp do funkcji 3D
- Technologia Acer ColorBoost zapewnia żywe kolory do wyświetlania, żywych naturalnie wyglądających obrazów
- Wysoka jasność i współczynnik kontrastu
- Uniwersalne tryby wyświetlania zapewniają optymalne działanie w każdej sytuacji
- Zgodność z NTSC / PAL / SECAM i obsługa HDTV (720p, 1080i, 1080p)
- Niższe zużycie energii i tryb ekonomiczny (ECO) umożliwia wydłużenie okresu eksploatacji projektora
- Technologia Acer EcoProjection zapewnia inteligentne zarządzanie energią i zwiększenie wydajności fizycznej
- Zaawansowana korekcja trapezowa zapewnia optymalne prezentacje
- Menu ekranowe (OSD) w wielu językach
- Ręczne ustawianie ostrości/powiększenia obiektywu projektora
- 0,8 - 2X zoom cyfrowy i funkcja ruchu panoramicznego
- Zgodność z systemami operacyjnymi Microsoft® Windows® 2000, XP, 7, 8, 8.1, 10, Vista®, Macintosh, Chrome
- Ustawienia sieci LAN umożliwiają zdalne zarządzanie projektorami za pośrednictwem przeglądarki internetowej
- Zgodność z Crestron
- Obsługiwana funkcja CEC (Consumer Electronics Control)
- Obsługa LumiSense
- Obsługa funkcji BluelightShield
- Regulowana moc źródła światła

Omówienie zawartości opakowania

Ten projektor jest dostarczany ze wszystkimi, wskazanymi poniżej elementami. Należy sprawdzić, czy urządzenie jest kompletne. W przypadku stwierdzenia, że brakuje jakichkolwiek elementów należy bezzwłocznie skontaktować się z dostawcą.

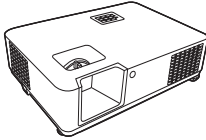

Projektor



Przewód zasilający



Kabel VGA
(Opcjonalny)



Kabel HDMI
(Opcjonalny)



Karta zabezpieczeń
(Opcjonalny)



Podręcznik
użytkownika
(CD-ROM)
(Opcjonalny)

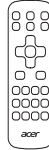

Pilot zdalnego
sterowania



Instrukcja
szybkiego
uruchomienia



Bateria AAA x 2



Torba do
przenoszenia
(Opcjonalny)

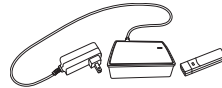

Zestaw odbiornika radiozłącza
WirelessHD (MWIHD1) (Opcjonalny)



Uwaga: Zawartość opakowania może różnić się w zależności od regionu i modelu.

Omówienie projektora

Widok projektora

Strona przednia/górna

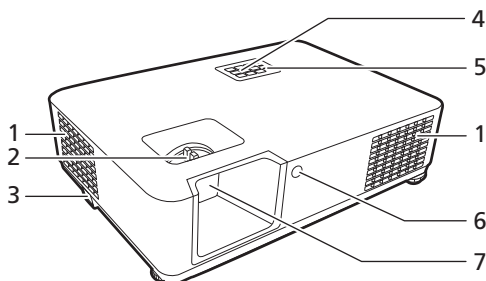

#	Opis	#	Opis
1	Otwory wentylacyjne	5	Wskaźnik LED
2	Pierścienie zoomu i ostrości	6	Odbiornik pilota zdalnego sterowania
3	Gniazdo zabezpieczenia	7	Obiektyw projekcji
4	Panel sterowania		

Strona tylna

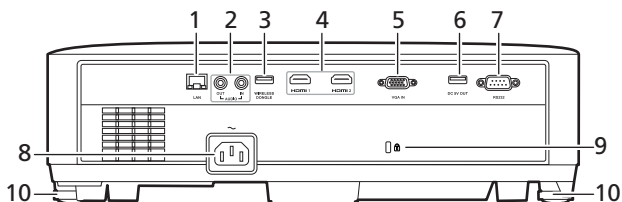

Uwaga: Interfejs złącza zależy od specyfikacji modelu.

#	Opis	#	Opis
1	LAN (Port RJ45 dla sieci Ethernet 10/100M)	6	Wyjście prądu stałego 5V (serwis)
2	Złącze wejścia audio Złącze wyjścia audio	7	Złącze RS232
3	Złącze USB (typu A)	8	Gniazdo zasilania
4	Złącze HDMI	9	Port blokady Kensington™
5	Złącze analogowego sygnału RGB/ HDTV/wejścia sygnału wideo Component	10	Pokrętło regulacji nachylenia

Strona od spodu

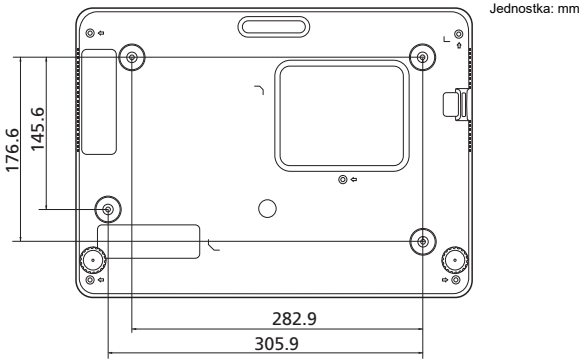



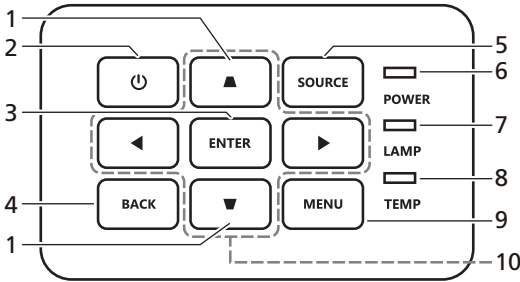

Panel sterowania

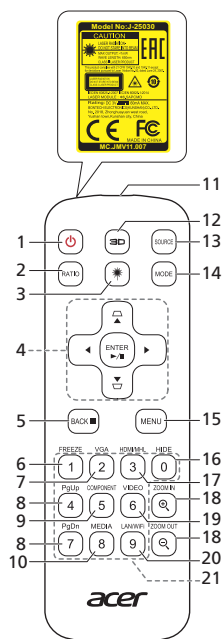

#	Funkcja	Opis
1	Korekcja trapezowa	Regulacja zniekształceń obrazu spowodowanych nachyleniem projektora.
2	Przycisk zasilania	Sprawdź część "Włączanie/wyłączanie projektora".
3	ENTER	Potwierdza wybór elementów.
4	BACK	Powoduje anulowanie wyboru lub przejście do poprzedniej strony.
5	SOURCE	Zmienia aktywne źródło.
6	POWER	Wskaźnik LED zasilania
7	LAMP	Wskaźnik LED źródła światła.
8	TEMP	Wskaźnik LED temperatury.
9	MENU	Uruchamia menu OSD (menu ekranowe), powraca do poprzedniej czynności dla operacji w menu OSD lub wychodzi z menu OSD.
10	Cztery kierunkowe przyciski wyboru	Wybierz elementy lub wykonaj regulacje wybranych elementów.

Układ pilota zdalnego sterowania



#	Funkcja	Opis
1	ZASILANIE	Sprawdź część "Włączanie/wyłączanie projektora".
2	RATIO	Wybiera proporcje obrazu.
3	Laser	Emituje widoczne światło laserowe wskaźnika w celach prezentacji. Funkcja ta nie jest dostępna w przypadku projektorów sprzedawanych na rynku japońskim lub chińskim.
4	 Korekcja trapezowa	Regulacja zniekształceń obrazu spowodowanych nachyleniem projektora.
	 Cztery kierunkowe przyciski wyboru	Wybierz elementy lub wykonaj regulacje wybranych elementów.
	ENTER  Odtw./Pauza	Potwierdza wybór elementów.
5	BACK	Powoduje anulowanie wyboru lub przejście do poprzedniej strony.
	 Zatrz.	
6	FREEZE	Wstrzymanie obrazu na ekranie.

#	Funkcja	Opis
7	VGA	Do zmiany źródła na VGA. To złącze obsługuje analogowe sygnały RGB, YPbPr (480i/480p/576i/576p/720p/1080i/1080p).
8	PgUp/PgDn	Wyłącznie dla trybu komputera. Użyj tego przycisku do wybrania następnej lub poprzedniej strony. Ta funkcja jest dostępna wyłącznie po połączeniu z komputerem poprzez kabel mini USB.
9	COMPONENT	(Brak funkcji)
10	MEDIA	Otwiera stronę KONFIGURACJA MULTIMEDIÓW. (w przypadku modeli zgodnych z sieciami LAN/bezprzewodowymi)
11	Nadajnik podczerwieni	Wysyła sygnały do projektora.
12	3D	Naciśnij, aby otworzyć menu 3D w celu dostosowania ustawień 3D.
13	SOURCE	Zmienia aktywne źródło.
14	MODE	Wybiera tryb wyświetlania.
15	MENU	Otwiera lub zamyka menu ekranowe (OSD).
16	HIDE	Naciśnij „HIDE” w celu ukrycia obrazu, naciśnij ponownie w celu wyświetlenia obrazu.
17	HDMI/MHL	W celu zmiany źródła na HDMI™ (lub MHL). (dla modeli ze złączem HDMI™ lub złączem MHL)
18	ZOOM IN/ZOOM OUT	Powiększenie lub zmniejszenie wyświetlanego obrazu projektora.
19	VIDEO	Zmień źródło na wideo kompozytowe.
20	LAN/WiFi	Do zmiany źródła na LAN/WiFi. (w przypadku modeli zgodnych z sieciami LAN/bezprzewodowymi)
21	Klawiatura numeryczna 0~9	Naciśnij „0~9”, aby wprowadzić hasło w "Ustawienie" > "Zabezpiecz." menu ekranowym.

Wprowadzenie

Podłączanie projektora

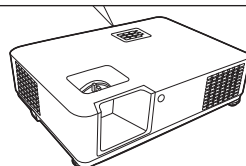
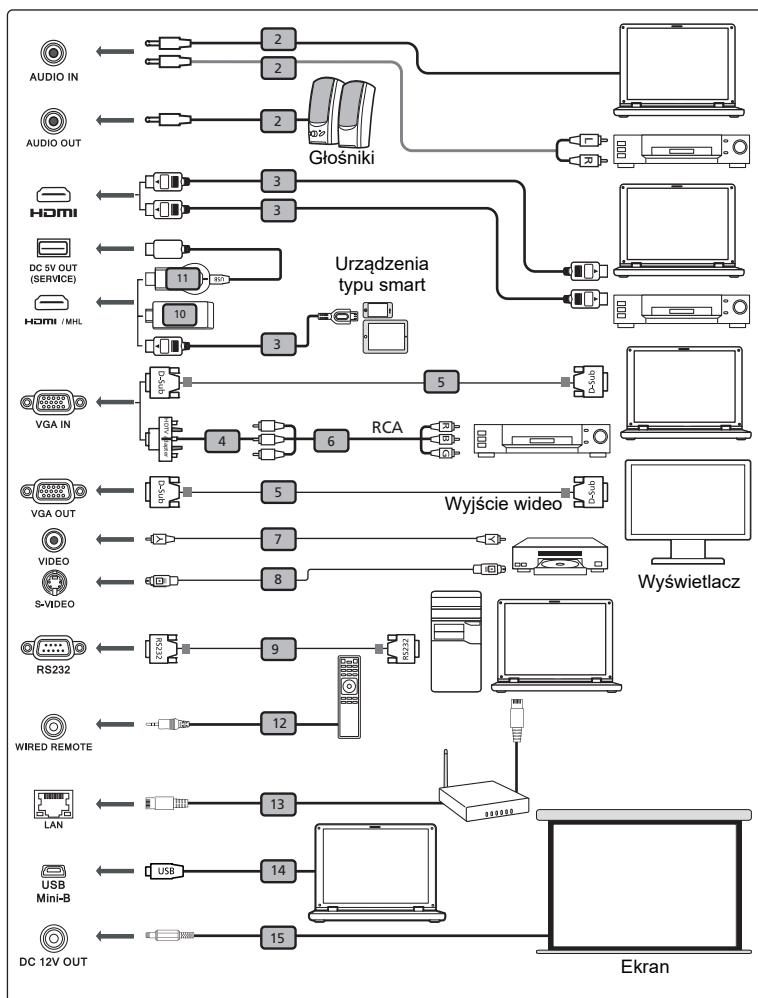

Uwaga: Interfejs złącza zależy od specyfikacji modelu.

#	Opis	#	Opis
1	Przewód zasilający	9	Kabel RS232
2	Kabel audio	10	Odbiornik radiozłącza WirelessHD
3	Kabel HDMI (MHL)	11	Odbiornik radiozłącza
4	Adapter VGA do component video/HDTV	12	Pilot przewodowy
5	Kabel VGA	13	Kabel RJ45
6	3 kable RCA component	14	Kabel USB
7	Kabel Composite video	15	Kabel 12V prądu stałego
8	Kabel S-Video		



Uwaga: Aby zapewnić prawidłowe działanie projektora z komputerem należy sprawdzić czy tryb taktowania wyświetlania jest zgodny z projektorem.

Uwaga: Niektóre urządzenia typu smart wymagają konwertera (dostarczanego przez producenta takiego urządzenia) w celu umożliwienia korzystania z funkcji MHL.

Uwaga: Odbiorniki radiozłącza kompatybilne z HDMI/MHL: WirelessHD (MWIHD1), MWA3, HWA1, Chromecast™.

Włączanie/wyłączanie projektora

Włączanie projektora

- 1 Upewnij się, że jest prawidłowo podłączony przewód zasilający i kabel sygnałowy. Wskaźnik LED zasilania zacznie świecić czerwonym światłem.
- 2 Włącz projektor naciskając przycisk  (POWER [Zasilanie]) w panelu sterowania, wskaźnik LED zasilania zmieni kolor na niebieski.
- 3 Włącz źródło (komputer, notebook, odtwarzacz video player, itp.). Projektor automatycznie wykryje źródło sygnału (przy pierwszym uruchomieniu projektora lub gdy funkcja Wybór źródła ma ustawioną opcję „Autom.”).
 - Jeśli na wyświetlaczu pokaże się komunikat "Brak sygnału" upewnij się, że są prawidłowo podłączone kable sygnałowe.
 - Przy jednoczesnym podłączeniu do wielu źródeł, użyj przycisku "SOURCE" w panelu sterowania lub na pilocie zdalnego sterowania albo przycisku bezpośredniego wyboru źródła na pilocie zdalnego sterowania w celu przełączenia pomiędzy wejściami.

Wyłączanie projektora

- 1 Aby wyłączyć projektor, naciśnij przycisk zasilania. Pojawi się ten komunikat:
"Naciśnij ponownie przycisk zasilania, aby dokończyć proces wyłączenia."
 Ponownie naciśnij przycisk zasilania.
- 2 Wskaźnik LED zasilania zmieni kolor na stały czerwony, wskazując tryb oczekiwania.
- 3 Można teraz bezpiecznie odłączyć przewód zasilający.



Wskaźniki ostrzeżeń:

- **"Przegrzanie wentylatora. Źródło światła wkrótce wyłączy się automatycznie."**
 Ten komunikat ekranowy wskazuje przegrzanie projektora. Dla lamp z automatycznym wyłączeniem, projektor wyłączy się automatycznie, po czym wskaźnik LED temperatury zaczyna świecić stałym czerwonym światłem. Skontaktuj się z lokalnym dostawcą lub z punktem serwisowym.
- **"Awaria wentylatora. Źródło światła wkrótce wyłączy się automatycznie."**
 Ten komunikat ekranowy wskazuje uszkodzenie wentylatora. Lampa wyłączy się automatycznie, po czym nastąpi automatyczne wyłączenie projektora i zacznie migać wskaźnik LED temperatury. Skontaktuj się z lokalnym dostawcą lub z punktem serwisowym.



Uwaga: Gdy projektor wyłączy się automatycznie i wskaźnik LED lampy zacznie świecić stałym czerwonym światłem należy skontaktować się z lokalnym sprzedawcą lub z punktem serwisowym.

Regulacja projektowanego obrazu

Regulacja wysokości projektowanego obrazu

Projektor jest wyposażony w stopki umożliwiające dostosowanie wysokości obrazu.

Aby podnieść obraz w górę:

- 1 Użyj przedniego Pokrętki regulacji nachylenia do podniesienia obrazu do żądanego kąta wysokości.

Aby obniżyć obraz:

- 1 Użyj przedniego Pokrętki regulacji nachylenia do opuszczenia obrazu do żądanego kąta wysokości.

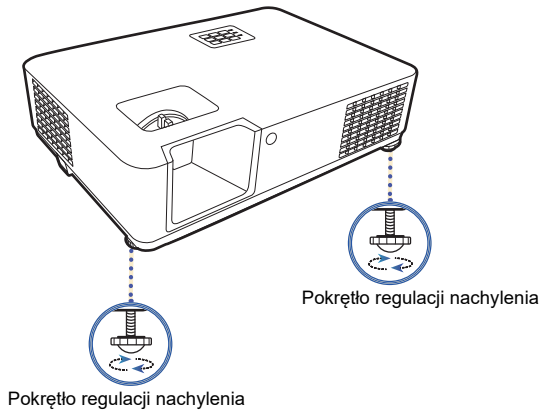

Jak uzyskać preferowany rozmiar obrazu poprzez regulację odległości i powiększenia

Tabela poniżej pokazuje jak uzyskać wymagany rozmiar obrazu poprzez regulację pozycji lub pokręta zoom.

- PD1330W/LK-W300/EW330/K731/FD-230/VD5310/PD1335W/LK-W305/EW335/K735/FD-235/VD5315

Aby uzyskać rozmiar obrazu 70" należy ustawić projektor w odległości 2,1 m i 2,5 m od ekranu i wyregulować odpowiednio poziom zoom.

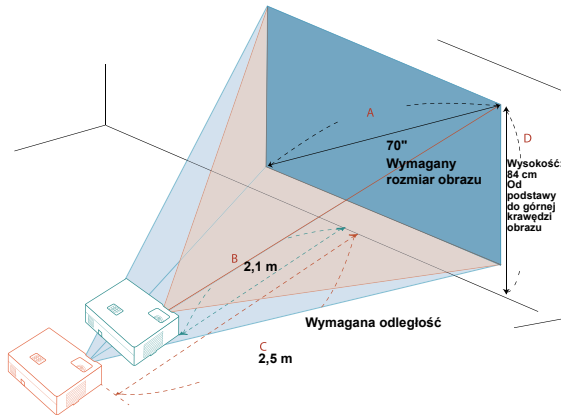

Wymagany rozmiar obrazu		Odległość (m)		Góra (cm)
Przekątna (cale) < A >	S (cm) x W (cm)	Maks. zoom < B >	Min. zoom < C >	Od podstawy do górnej krawędzi obrazu < D >
30	65 x 40		1,1	36
40	86 x 54	1,2	1,4	48
50	108 x 67	1,5	1,8	60
60	129 x 81	1,8	2,1	72
70	151 x 94	2,1	2,5	84
80	172 x 108	2,4	2,8	96
90	194 x 121	2,7	3,2	108
100	215 x 135	3,0	3,5	120
120	258 x 162	3,5	4,2	145
150	323 x 202	4,4	5,3	181
180	388 x 242	5,3	6,4	217
200	431 x 269	5,9	7,1	241
250	538 x 337	7,4	8,8	301
300	646 x 404	8,9		361

Współczynnik zoom: 1,2 x

- PD1530i/LK-F300i/EF330i/K751i/FD-430i/VD6510i

Aby uzyskać rozmiar obrazu 70" należy ustawić projektor w odległości 2,0 m i 2,4 m od ekranu i wyregulować odpowiednio poziom zoom.

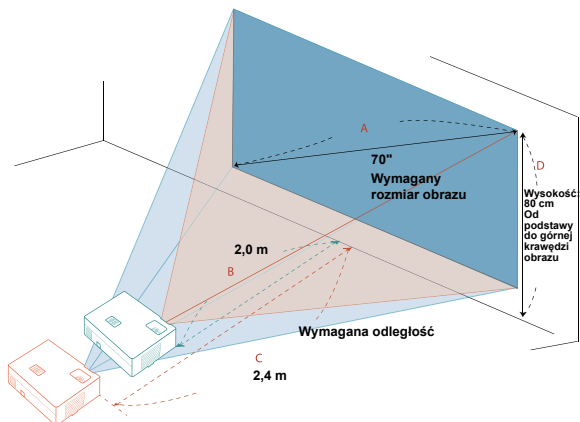

Wymagany rozmiar obrazu		Odległość (m)		Góra (cm)
Przekątna (cal) < A >	S (cm) x W (cm)	Maks. zoom < B >	Min. zoom < C >	Od podstawy do górnej krawędzi obrazu < D >
30	66 x 37		1,0	34
40	89 x 50	1,2	1,4	46
50	111 x 62	1,4	1,7	57
60	133 x 75	1,7	2,1	68
70	155 x 87	2,0	2,4	80
80	177 x 100	2,3	2,8	91
90	199 x 112	2,6	3,1	103
100	221 x 125	2,9	3,5	114
120	266 x 149	3,5	4,1	137
150	332 x 187	4,3	5,2	171
180	398 x 224	5,2	6,2	205
200	443 x 249	5,8	6,9	228
250	553 x 311	7,2	8,6	285
300	664 x 374	8,6		342

Współczynnik zoom: 1,2 x

Elementy sterowania użytkownika

Menu instalacji

Menu instalacji zapewnia menu OSD (menu ekranowe) do instalacji i konserwacji projektora. Używaj menu ekranowego tylko gdy na ekranie wyświetlany jest komunikat „Brak sygnału” lub gdy projektor wyszukuje sygnał wejściowy.

- 1 Włącz projektor przez naciśnięcie przycisku  (ZASILANIE) w panelu sterowania lub na pilocie.
- 2 Naciśnij przycisk „MENU” w panelu sterowania lub na pilocie, aby uruchomić menu ekranowe do instalacji i konserwacji projektora.

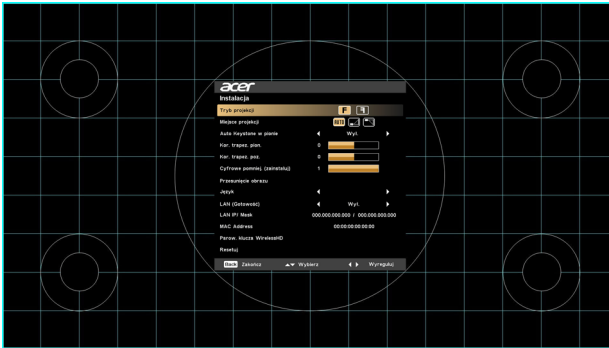

- 3 Wzorzec tła służy jako przewodnik do dostosowywania ustawień kalibracji i wyrównania, m.in. rozmiaru ekranu i odległości, ostrości.



Uwaga: Zrzut menu ekranowego podany jest wyłącznie w celu poglądowym i może się różnić od jego rzeczywistego wyglądu.

- 4 Menu Instalacja zawiera kilka opcji.

Użyj klawiszy strzałek w górę lub w dół, aby wybrać opcję, klawiszy strzałek w lewo i w prawo, aby dostosować wybrane ustawienia opcji oraz klawisza strzałki w prawo, aby wprowadzić podmenu do ustawiania funkcji. Nowe ustawienia zostaną zapisane automatycznie po wyjściu z menu.

- 5 W dowolnej chwili naciśnij przycisk „MENU”, aby wyjść z menu i wrócić do ekranu powitalnego firmy Acer.

Menu ekranowe (OSD)

Projektor zapewnia wielojęzyczne menu OSD (menu ekranowe), których opcje umożliwiają dostosowanie obrazu i zmianę różnych ustawień.

Korzystanie z różnych menu OSD



- Aby otworzyć menu OSD, naciśnij na panelu sterowania lub pilocie przycisk „MENU”.
- Po wyświetleniu menu OSD użyj ▲ ▼ , aby wybrać pozycję w głównym menu. Po wybraniu żądanej pozycji w głównym menu naciśnij przycisk ► , aby wejść do menu podrzędnego w celu ustawienia funkcji.
- Przy użyciu ▲ ▼ wybierz żądaną pozycję i dostosuj ustawienia, korzystając z ◀ ▶ .
- Wybierz w menu podrzędnym kolejną pozycję, którą chcesz dostosować i skonfiguruj ją zgodnie z powyższym opisem.
- Naciśnij przycisk „MENU” na panelu sterowania lub pilocie, a na ekranie zostanie ponownie wyświetlone główne menu.
- Aby zamknąć menu OSD, naciśnij na panelu sterowania lub pilocie ponownie przycisk „MENU”. Menu zostanie zamknięte i projektor automatycznie zapisze nowe ustawienia.



Uwaga: Niektóre z ustawień menu OSD mogą nie być dostępne. Należy sprawdzić rzeczywiste menu OSD projektu.

Kolor

<p>Tryb wyświetlania</p>	<p>Dostępnych jest wiele fabrycznych ustawień wstępnych zoptymalizowanych dla różnych typów obrazów.</p> <ul style="list-style-type: none"> • Jasny: Przeznaczone do optymalizacji jasności. • Prezentacja: Przeznaczone do prezentacji spotkania przy użyciu większej jasności. • Stand.: Przeznaczone dla wspólnego środowiska. • Rec.709: Dla standardu Rec. 709. • Film: Umożliwia uzyskanie jaśniejszego obrazu i ogólne odtwarzanie filmu/wideo/zdjęć. • Ciemny kinowy: Przeznaczone do filmów o ciemnej scenerii. • Gra: Przeznaczone do gier. • Piłka nożna: Przeznaczone do oglądania meczy piłki nożnej. • Video: Przeznaczone do odtwarzania plików wideo w jasnym środowisku. • Edukacja: Przeznaczone do środowiska edukacyjnego. • DICOM SIM: Przeznaczone do plików w formacie DICOM w trybie symulacji, a nie do rzeczywistej diagnozy. • ISF dzień/ISF noc: Dostępne tylko po włączeniu opcji ISF. • Użytk. 1/Użytk. 2/Użytk. 3: Umożliwia zapamiętanie ustawień użytkownika.
<p>Profil koloru</p>	<p>Dostępny gdy w menu Tryb wyświetlania jest wybrana opcja Użytk. 1/Użytk. 2/Użytk. 3. Jednego z trybów wyświetlania można użyć jako punktu wyjściowego, a następnie dostosować ustawienia. Poniższe pozycje menu ekranowego można dostosować i zapisać.</p>
<p>BluelightShield</p>	<p>Ta funkcja chroni oczy przed nadmiernym narażeniem na działanie niebieskiego światła. Dostępne opcje to Wył., Niska, Średnia i Wys. Wybierz żądane ustawienie, aby zmniejszyć poziom niebieskiego światła i uzyskać komfort oglądania.</p> <div style="text-align: center;">  <p>-----</p> </div> <p>Gdy ta funkcja jest włączona, funkcja LumiSense automatycznie będzie miała ustawioną wartość „Wył.”.</p>

LumiSense	<p>Projektor pozwala inteligentnie optymalizować jasność i nasycenie koloru wyświetlanego obrazu. Funkcja ta w znacznym stopniu poprawia widoczność ciemnych szczegółów i nasycenie kolorów.</p> <ul style="list-style-type: none"> • Wyl.: W trybie normalnym. • Normalna: Do uwydatniania szczegółów w ciemnych obszarach. • Przyspiesz: Do uwydatniania jasności wyświetlanego obrazu. • Dynamic Black: Automatycznie optymalizuje wyświetlanie ciemnych scen filmów, co umożliwia ich odtwarzanie z doskonałą widocznością detali. <p> Gdy ta funkcja jest włączona, funkcja BlueLightShield automatycznie będzie miała ustawioną wartość „Wyl.”.</p> <p> Funkcja LumiSense jest niedostępna w przypadku ustawienia opcji 3D w pozycji „Wł.”.</p>
Kolor Ściany	<p>Funkcja ta umożliwia wybór koloru odpowiedniego do ściany. Dostępnych jest kilka opcji kolorów, m.in. Biały, Jasnożółty, Jasnoniebieski, Różowy i Ciemnozielony. Umożliwi to kompensację odchylenia kolorów spowodowaną przez kolor ściany, aby wyświetlić prawidłową tonację obrazu.</p>
Jasność	<p>Umożliwia regulację jasności obrazu.</p> <ul style="list-style-type: none"> • Naciśnij ◀ , aby przyciemnić obraz. • Naciśnij ▶ , aby rozjaśnić obraz.
Kontrast	<p>Kontroluje poziom zróżnicowania najjaśniejszych i najciemniejszych części obrazu. Regulacja kontrastu zmienia ilość koloru czarnego i białego na obrazie.</p> <ul style="list-style-type: none"> • Naciśnij ◀ , aby zmniejszyć kontrast. • Naciśnij ▶ , aby zwiększyć kontrast.
Nasycenie	<p>Dostosowuje obraz wideo: od czarno-białego do w pełni nasyconych kolorów.</p> <ul style="list-style-type: none"> • Naciśnij ◀ , aby zmniejszyć ilość koloru na obrazie. • Naciśnij ▶ , aby zwiększyć ilość koloru na obrazie.

Odcień	<p>Dostosowuje balans koloru czerwonego i zielonego.</p> <ul style="list-style-type: none"> • Naciśnij ◀ , aby zwiększyć ilość zielonego koloru na obrazie. • Naciśnij ▶ , aby zwiększyć ilość czerwonego koloru na obrazie.
Temp. barwowa	<p>Umożliwia regulację temperatury barwowej. Przy wyższych temperaturach barwowych wygląd ekranu jest chłodniejszy; natomiast przy niższych, ekran ma wygląd cieplejszy.</p>
Gamma	<p>Wpływa na wygląd ciemnego krajobrazu. Im większa wartość gamma, tym bardziej rozjaśniony jest ciemny krajobraz.</p>
Zaawansowane	<ul style="list-style-type: none"> • Wsk. zarz. kolor.: Umożliwia dostosowanie koloru: czerwonego, zielonego, niebieskiego, błękitnego, żółtego i purpurowego. • - Wsk. barwy: Zmienia barwę wybranego koloru. • - Wsk. nasyc.: Dostosowuje obraz wideo: od czarno-białego do w pełni nasyconego koloru. • - Wsk. wzmoc.: Dostosowuje poziom kontrastu. • Doskonałe kolory: Generuje szeroką gamę kolorów wyświetlanych na ekranie, która zapewnia ulepszone nasycenie kolorów w przypadku jasnych obrazów oddających rzeczywistość. Funkcja ta jest domyślnie ustawiona na „Wł.”. • Wart. maks. bieli: Zwiększa jasność obszarów bieli wynoszących prawie 100%. (Tylko źródła wideo) • Tryb Film: Ustawia obraz zoptymalizowany do 24-klatkowego trybu realistycznego filmu w celu uzyskania bardziej realistycznego rytmu obrazu odtwarzanego podczas sekwencji ruchowej. • Redukcja zakłóceń: Dostosowuje poziom redukcji zakłóceń, co umożliwia wyeliminowanie niechcianych zakłóceń z obrazu. • Zwiększ. czarn.: Analizuje bieżący obraz wejściowy i oblicza wartość korekcji odczytu, która następnie zostanie dodana do wartości poziomu czerni przetwornika sygnału analogowego w sygnał cyfrowy. Zapewnia to optymalny poziom czerni dla każdego źródła analogowego.



Zaawansowane	<ul style="list-style-type: none"> ISF: To menu jest chronione hasłem i jest dostępne tylko dla upoważnionych kalibratorów. Fundacja ISF (Imaging Science Foundation) stworzyła starannie zaplanowane, uznane w przemyśle normy dla optymalnej wydajności wideo, i wdrożyła program szkoleniowy dla techników i instalatorów w celu korzystania z tych norm do uzyskania optymalnej jakości obrazu w urządzeniach do wyświetlania z certyfikatem ISF. W związku z tym zalecamy wykonywanie konfiguracji i kalibracji przez technika instalacji certyfikowanego przez ISF. Więcej informacji można uzyskać na stronie www.imagingscience.com lub po skontaktowaniu się ze sprzedawcą, od którego zakupiony został projektor.
Zm. naz.	Dostępny gdy w menu Tryb wyświetlania jest wybrana opcja Użytk. 1/Użytk. 2/Użytk. 3. Opcje Użytk. 1/Użytk. 2/Użytk. 3 można zmienić na wybraną nazwę trybu w alfabecie łacińskim.



Uwaga: Funkcja „Nasylenie” nie jest obsługiwana w trybie komputera.

Obraz

Tryb projekcji	<ul style="list-style-type: none"> Prząd: Fabryczne ustawienie domyślne. Tył: Powoduje odwrócenie obrazu tak, aby możliwa była projekcja zza przezroczystego ekranu.
Miejsce projekcji	<ul style="list-style-type: none"> Automat.: Automatycznie dostosowuje lokalizację projekcji obrazu. Pulpit Sufit: Obraca obraz góra do dołu w celu projekcji z urządzenia zamontowanego na suficie.

<p>Współ. proporcji</p>	<p>Użyj tej funkcji, aby wybrać żądany współczynnik proporcji.</p> <ul style="list-style-type: none"> • Automat.: Zachowuje obraz w oryginalnych proporcjach szerokości-wysokości i maksymalnie go powiększa, aby dostosować do natywnych pikseli poziomych lub pionowych. • Pełny (modele WXGA/1080p): Obraz zostanie wyświetlony z pełnym wykorzystaniem poziomych i pionowych pikseli. • 4:3: Obraz zostanie zeskalowany w celu dopasowania do ekranu i wyświetlony w proporcjach 4:3. • 16:9: Obraz zostanie zeskalowany w celu dopasowania do ekranu i wyświetlony w proporcjach 16:9. • L.Box (modele WXGA/1080p): Utrzymuje oryginalny współczynnik proporcji sygnału i powiększenie 1,333 razy.
<p>Korekcja trapezowa poz./pion.</p>	<p>Kor. trapez. pion. Ręczna regulacja zniekształceń obrazu spowodowanych nachyleniem projektora (± 30 stopni).</p>  <p>Kor. trapez. poz. Ręczna regulacja zniekształceń obrazu spowodowanych nachyleniem projektora (± 30 stopni).</p> 
<p>Korekcja 4 rogów</p>	<p>Ręcznie dostosowuje kształt i rozmiar obrazu, który jest prostokątem o nierównych krawędziach. Naciskaj opcję „MODE” kilkakrotnie, aby wybrać narożnik, który chcesz dostosować. Naciskając cztery kierunkowe przyciski wyboru, dostosuj kształt obrazu.</p>  <p> -----</p> <p>Korekcję 4 rogów należy wyregulować oddzielnie dla każdego Współczynnika proporcji, pamięć tej funkcji pozwala na zapisanie tylko 4 zestawów ustawień.</p>

Cyfrowe pomniejsz. (zainstaluj)	Ustawia domyślny rozmiar wyświetlanego obrazu. Naciskając ◀ ▶ , można dodatkowo powiększyć lub pomniejszyć obraz. Przy użyciu funkcji Cyfrowego pomniejszania i Przesunięcia obrazu można dostosować wyświetlany obraz do pełnego obrazu bez potrzeby korekty aktualnych ustawień montażu na suficie.
Przesunięcie obrazu	Umożliwia przesunięcie wyświetlanego obrazu przez naciśnięcie  . Gdy rozdzielczością natywną jest WUXGA, funkcja ta jest dostępna tylko wtedy, gdy ustawienie Cyfrowe pomniejsz. (zainstaluj) wynosi mniej niż 1,0.
Ostrość	Umożliwia regulację ostrości obrazu. <ul style="list-style-type: none"> • Naciśnij ◀ , aby zmniejszyć ostrość. • Naciśnij ▶ , aby zwiększyć ostrość.
Poz. pozioma (Pozycja pozioma)	<ul style="list-style-type: none"> • Naciśnij ◀ , aby przesunąć obraz w lewo. • Naciśnij ▶ , aby przesunąć obraz w prawo.
Poz. pionowa (Pozycja pionowa)	<ul style="list-style-type: none"> • Naciśnij ◀ , aby przesunąć obraz w dół. • Naciśnij ▶ , aby przesunąć obraz w górę.
Częstotl.	Zmienia częstotliwość odświeżania projektora, aby była dostosowana do częstotliwości karty graficznej komputera. W przypadku wystąpienia na wyświetlanym obrazie pionowego, migoczącego paska, skorzystaj z tej funkcji, aby ją skorygować.
Śledzenie	Synchronizuje taktowanie sygnału wyświetlacza z kartą graficzną. W przypadku wyświetlenia niestabilnego lub migoczącego obrazu, skoryguj go przy użyciu tej funkcji.
Zakres kolorów HDMI	Dostosowuje zakres kolorów danych obrazu HDMI, aby zapobiec błędom w wyświetlaniu kolorów. <ul style="list-style-type: none"> • Automat.: Automatycznie dostosowuje zakres kolorów do informacji otrzymywanych z odtwarzacza. • Ogr. zakres: Przetwarza obraz wejściowy jako dane o ograniczonym zakresie kolorów. • Pełny zakres: Przetwarza obraz wejściowy jako dane o pełnym zakresie kolorów.

Inf. o wyszuk. HDMI	<p>Dostosowuje współczynnik overscan obrazu HDMI na ekranie.</p> <ul style="list-style-type: none"> • Automat.: Automatycznie dostosowuje współczynnik overscan w zależności od informacji otrzymywanych z odtwarzacza. • Underscan: Nigdy nie korzystaj ze współczynnika Overscan dla obrazu HDMI. • Overscan: Zawsze zachowuj współczynnik Overscan dla obrazu HDMI.
----------------------------	---







Uwaga: Funkcje „Poz. pozioma”, „Poz. pionowa”, „Częstotl.” oraz „Śledzenie” nie są obsługiwane w trybie wideo lub HDMI.

Uwaga: Funkcje „Zakres kolorów HDMI” oraz „Inf. o wyszuk. HDMI” są dostępne tylko wtedy, gdy sygnał wejściowy to HDMI.

Ustawienie

HDR	<ul style="list-style-type: none"> • HDR: Projektor obsługuje źródła obrazu HDR. Automatycznie wykrywa zakres dynamiczny źródła i optymalizuje ustawienia, aby wyświetlać zawartość w szerokim zakresie warunków oświetlenia. Jeśli źródło wejściowe nie jest zdefiniowane zakresem dynamicznym, można ręcznie wybrać opcję HDR 10 lub HLG. • EOTF: Ta funkcja umożliwia zapewnienie lepszej jakości obrazu oferując opcję: niska, średnia i wysoka.
Ekran startowy	<p>Funkcja ta służy do wybrania potrzebnego ekranu startowego. Jeśli zmienisz to ustawienie, zostanie one wprowadzone po wyjściu z menu ekranowego.</p> <ul style="list-style-type: none"> • Acer: Domyślny ekran startowy projektora firmy Acer. • Użytk.: Użyj obrazu przenoszonego do projektora. Zobacz "Acer Splash Downloader", aby dowiedzieć się, jak przenieść obraz.
Wybór źródła	<ul style="list-style-type: none"> • Ręcznie: Przelączając sygnały wejściowe naciśnij przycisk „SOURCE” na panelu sterowania lub pilocie lub bezpośredni klawisz źródła na pilocie. • Automat.: Projektor wykryje źródło automatycznie.
Napis zamknięty	<p>Wybiera preferowany tryb napisów zamkniętych z NZ1, NZ2, NZ3, NZ4 (NZ1 wyświetla napisy w języku podstawowym na terenie użytkownika). Wybierz opcję „Wył.”, aby wyłączyć funkcję napisów. Funkcja ta jest dostępna tylko po wybraniu sygnału wejściowego composite video lub S-Video i jeśli jego formatem systemowym jest NTSC.</p>

USB 5V (Gotowość)	<p>Wybór „Wł.” włącza tę funkcję. Porty MHL i port wyjścia prądu stałego 5V/port USB A (jeśli występuje) projektora mogą generować napięcie 5V, kiedy urządzenie jest włączone lub działa w trybie gotowości.</p>  <p>-----</p> <p>Tylko porty MHL zapewniają wyjście zasilania, gdy podłączone są zarówno porty MHL jak i USB A.</p>
HDMI CEC	<p>Wybranie opcji „Wł.” umożliwia zsynchronizowanie operacji włączania/wyłączania zasilania pomiędzy projektorem i zgodnym ze standardem CEC urządzeniem podłączonym za pomocą portu HDMI/MHL projektora.</p>  <p>-----</p> <p>Ta funkcja jest dostępna tylko w przypadku portu HDMI/MHL.</p>
Małe opóźnienie wejścia	<p>Ta funkcja jest szczególnie przydatna do środowiska gier. Zmniejsza opóźnienie między wejściem i wyjściem oraz przyczynia się do płynności gry.</p>  <p>-----</p> <p>Ta funkcja jest dostępna tylko przy pewnych taktowaniach wejścia. Jeśli jest włączona, zostanie wyłączona w przypadku wykonania funkcji Keystone Auto lub zmian w następujących ustawieniach: Współ. proporcji, Keystone, Poz. pozioma, Poz. pionowa, Częstotł., Inf. o wyszuk. HDMI, Zoom cyfrowy. Gdy Tryb wyświetlania to Gra - obraz ciemny lub Gra - obraz jasny, ta funkcja zostanie automatycznie włączona.</p>
Zabezpiecz.	<p>Zabezpiecz. Ten projektor zapewnia przydatną funkcję zabezpieczeń do zarządzania projektorem przez administratora. Naciśnij przycisk ► , aby zmienić ustawienie „Zabezpiecz.”. Jeśli funkcja zabezpieczeń jest włączona, przed zmianą ustawienia zabezpieczeń musisz najpierw wprowadzić „Hasło administratora”.</p>  <p>-----</p> <p>Domyślnym ustawieniem fabrycznym „Hasła administratora” jest „1234”.</p> <ul style="list-style-type: none"> Wybierz opcję „Wł.”, aby włączyć funkcję zabezpieczeń. Musisz wprowadzić hasło w zależności od opcji „Tryb zabezpieczeń”. Szczegółowe informacje znajdują się w części „Hasło użytkownika”. Jeśli została wybrana opcja „Wył.”, możesz włączyć projektor bez hasła.

	<p>Czas zakończ. (min.) Po ustawieniu opcji „Zabezpiecz.” w pozycji „Wł.” możesz ustawić funkcję czasu zakończenia.</p> <ul style="list-style-type: none"> • Użyj przycisków ◀ ▶ , aby wybrać czas zakończenia. • Mieści się on w zakresie od 10 do 990 minut. • Gdy czas się skończy, projektor poprosi o ponowne wprowadzenie hasła. • Domyślne ustawienie fabryczne opcji „Czas zakończ. (min.)” to „Wyt.”. • Po włączeniu funkcji zabezpieczeń na projektorze zostanie wyświetlony monit o wprowadzenie hasła w przypadku włączania projektora. W tym oknie dialogowym akceptowana jest zarówno opcja „Hasło użytkownika” jak i „Hasło administratora”.
Zabezpiecz.	<p>Hasło użytkownika</p> <ul style="list-style-type: none"> • Naciśnij przycisk ▶ , aby ustawić lub zmienić „Hasło użytkownika”. • Użyj klawiszy numerycznych na pilocie, aby ustawić hasło i naciśnij przycisk „ENTER”, aby potwierdzić. • Aby usunąć cyfry, naciśnij przycisk ◀ . • Wprowadź ponownie hasło, gdy zostanie wyświetlone polecenie „Potwierdź hasło”. • Hasło powinno zawierać 4~8 cyfry. • Jeśli wybierzesz opcję „Żądaj hasła wyłącznie po podłączeniu przewodu zasilającego”, za każdym razem gdy zostanie podłączony przewód zasilania, zostanie wyświetlony monit o wprowadzenie hasła. Jeżeli w ciągu 20 minut od wyświetlenia monitu o hasło, hasło nie zostanie podane, projektor automatycznie wyłączy się. • Jeśli wybierzesz opcję „Zawsze żądaj hasła podczas włączania projektora”, za każdym razem gdy zostanie włączony projektor, zostanie wyświetlony monit o wprowadzenie hasła. Jeżeli w ciągu 20 minut od wyświetlenia monitu o hasło, hasło nie zostanie podane, projektor automatycznie wyłączy się.

Zabezpiecz.	<p>Hasło administratora Możesz wprowadzić „Hasło administratora”, gdy zostanie wyświetlone okno dialogowe „Wprowadź hasło administratora” lub „Wprowadź hasło”.</p> <ul style="list-style-type: none"> Naciśnij przycisk , aby zmienić „Hasło administratora”. Domyślnym ustawieniem fabrycznym „Hasła administratora” jest „1234”. <p>Jeśli zapomnisz hasła administratora, wykonaj następujące czynności, aby je przywrócić:</p> <ul style="list-style-type: none"> Wprowadź unikalne 6-cyfrowe „Hasło uniwersalne”, które zostało wydrukowane na Karcie zabezpieczenia dołączonej do projektora. To unikalne hasło zostanie zaakceptowane przez projektor bez względu na to, jakie jest hasło administratora. Jeśli zgubisz Kartę zabezpieczenia, skontaktuj się z lokalnym centrum serwisowym firmy Acer. <p>Ekr. start. blok. użyt. Funkcja ta jest ustawiona domyślnie w pozycji „WYŁ.”. Jeśli zostanie ustawiona w pozycji „WŁ.”, ekran startowy zostanie zablokowany i nie można go zmienić za pomocą funkcji „Ekran startowy” i „Przechwytywanie ekranu”.</p>
LAN	<p>LAN Domyślne ustawienie to „Wył.”. Wybierz „Wł.” w celu włączenia połączenia LAN.</p> <p>LAN IP/Mask Identyfikacja IP i maska adresu.</p> <p>Reset LAN Naciśnij przycisk „ENTER” po wybraniu opcji „Tak”, aby przywrócić wszystkie elementy na stronie Narzędzia do ustawień domyślnych.</p>
Resetuj	<p>Naciśnij przycisk „ENTER” po wybraniu opcji „Tak”, aby przywrócić parametry ekranu we wszystkich menu do domyślnych ustawień fabrycznych.</p>



----- Korzystanie z przeglądarki internetowej do sterowania projektorem

- Upewnij się, że komputer i projektor są podłączone do tej samej sieci lokalnej.
- Otwórz przeglądarkę internetową na komputerze i wpisz adres LAN IP projektora. (Patrz **LAN IP** w menu **Ustawienie > LAN > LAN IP/Mask.**)
- Zostanie wyświetlona strona zdalnej obsługi sieciowej i będzie można sterować projektorem. Jeśli nie, uruchom opcję **Reset LAN** w menu **Ustawienie > LAN** w menu OSD projektora, a następnie spróbuj ponownie.

Uwaga 1: Przegląd informacji na stronie sieci web zdalnego sterowania działaniem

Aby przełączyć źródła wejścia, kliknij wymagany sygnał.



Patrz Uwaga 2 i Uwaga 3.

Funkcje tych przycisków są takie same jak w menu OSD, w panelu sterowania projektora lub na pilocie zdalnego sterowania.

Uwaga 2: Przegląd informacji na stronie Narzędzia

Możliwość wprowadzania informacji o projektorze.

Serwer DHCP może być wyłączony i konieczne może być skonfigurowanie tych ustawień ręcznie.

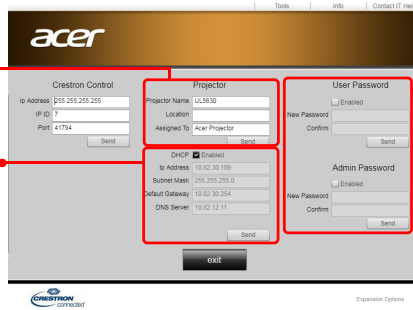

Możliwość ustawienia hasła użytkownika/administratora w celu zabezpieczenia przed nieautoryzowanym użyciem strony sieci web zdalnego sterowania działaniem/Narzędzi.

Uwaga 3: Na stronie Informacje wyświetlane są informacje i stan.

Tu można uzyskać adres Mac.

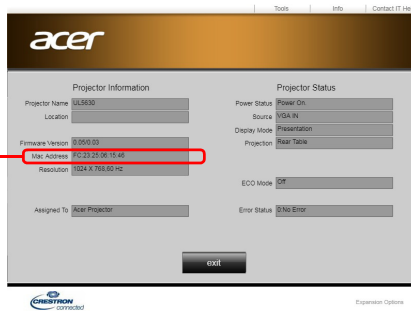

Projektorem można sterować za pomocą komputera (laptopa) lub innego urządzenia zewnętrznego przez port LAN/RJ45 i kompatybilnego z Crestron / AMX (Device - Discovery) / PJLink.

- Crestron jest zastrzeżonym znakiem towarowym Crestron Electronics, Inc. w Stanach Zjednoczonych.
- AMX jest zastrzeżonym znakiem towarowym firmy AMX LLC w Stanach Zjednoczonych.
- Wniosek o rejestrację znaku towarowego i logo PJLink w Japonii, Stanach Zjednoczonych i innych krajach złożony przez JBMIA.

Projektor jest obsługiwany przez określone polecenia kontrolera Crestron Electronics i powiązane oprogramowanie, na przykład RoomView®.

Aby uzyskać więcej informacji, odwiedź stronę <http://www.crestron.com/>

Projektor jest obsługiwany przez AMX (Device Discovery).

Aby uzyskać więcej informacji, odwiedź stronę <http://www.amx.com/>

Ten projektor obsługuje większość poleceń PJLink Class1 (wersja 1.00).

Aby uzyskać więcej informacji, odwiedź stronę <http://pjlink.jbmia.or.jp/english/>

Zarządzanie

Tryb ECO	Wybierz opcję „ECO”, aby przyciemnić lampę projektora, co także spowoduje obniżenie zużycia energii, zmniejszenie szumów oraz wydłużenie żywotności lampy. Wybranie „Użytk.” pozwala dostosować moc źródła światła. Wybierz opcję „Wyl.”, aby powrócić do trybu normalnego.
Moc źródła światła	Ta funkcja jest dostępna tylko po wybraniu opcji „Niestandardowy” w menu Tryb ECO. Można wyregulować moc źródła światła, aby przedłużyć żywotność źródła światła i zmniejszyć hałas wentylatora.
Duża wys n.p.m.	Wybierz opcję „Wł.”, aby włączyć tryb dużej wysokości. Po włączeniu tej funkcji wentylatory projektora będą stale działały na pełnych obrotach, aby obniżyć temperaturę projektora.
Autom. wyłączenie (min)	Projektor zostanie automatycznie wyłączony, jeśli nie wykryje żadnego wejścia sygnału po upływie ustawionego czasu.
Czas wyświetlania menu (sekundy)	<ul style="list-style-type: none"> • 5/15/30: Ustawia czas, przez jaki menu OSD ma być aktywne od ostatniego momentu, kiedy przycisk był naciśnięty. • Ręcznie: Menu OSD pozostaje aktywne. Jedynym sposobem na uruchomienie lub wyjście z menu OSD jest naciśnięcie „BACK”.

Autom. włęcz. zasilania	<p>Włęcz. zasilanie sieciowe Wybór „Wł.” włącza tę funkcję. Projektor zostanie włączony automatycznie po podłączeniu zasilania przy użyciu przewodu zasilającego.</p>
	<p>Włęcz. zasilania HDMI Wybór „Wł.” włącza tę funkcję. Projektor włączy się automatycznie, gdy zasilanie zostanie dostarczone kablem zasilającym, a sygnał HDMI zostanie dostarczony kablem HDMI.</p>
	<p>Włęcz. zasilania VGA Wybór „Wł.” włącza tę funkcję. Projektor włączy się automatycznie, gdy zasilanie zostanie dostarczone kablem zasilającym, a sygnał VGA zostanie dostarczony kablem VGA.</p>
Blok.pan.ster	<ul style="list-style-type: none"> • Wyl.: Umożliwia normalne działanie wszystkich przycisków panelu sterowania. • Blok.rod: Wyłącza przycisk Zasilania na panelu sterowania, gdy projektor jest w trybie gotowości, aby zapobiec jego przypadkowemu włączeniu. Aby włączyć projektor, naciśnij i przytrzymaj przycisk Zasilania przez 3 sekundy. • Peł.blok: Wyłącza wszystkie przyciski na panelu sterowania. Jeżeli projektor zostanie wyłączony bez wyłączenia funkcji Pełnej blokady, projektor nadal będzie zablokowany przy kolejnym uruchomieniu. Aby wyłączyć funkcję Pełnej blokady, naciśnij i przytrzymaj przycisk „ZASILANIE” na panelu sterowania przez 7 sekund; Blokada panelu sterowania będzie miała ustawioną opcję „Wyl.”. Gdy projektor jest w trybie gotowości, naciśnij i przytrzymaj przycisk „ZASILANIE” na panelu sterowania przez 7 sekund, aby włączyć projektor; Blokada panelu sterowania będzie miała ustawioną opcję „Wyl.”.
Informacje	Wyświetla bieżący stan projektora.

Audio

Głośność	<ul style="list-style-type: none"> Naciśnij ◀ , aby zmniejszyć głośność. Naciśnij ▶ , aby zwiększyć głośność.
Wyciszenie	<ul style="list-style-type: none"> Wybierz opcję "Wł.", aby włączyć tryb wyciszenia. Wybierz opcję "Wył.", aby wyłączyć tryb wyciszenia.
Wł./wył. zasil. Głośn.	Wybierz tę funkcję, aby dostosować głośność powiadomień po włączeniu/wyłączeniu projektora.
Głośność alarmu	Wybierz tę funkcję, aby dostosować głośność ewentualnych powiadomień ostrzegawczych.

3D

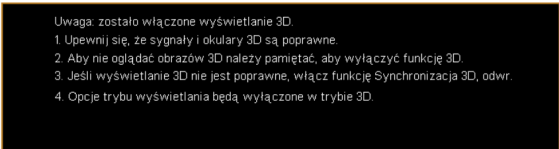
3D	<p>Wybranie „Wł.” spowoduje włączenie funkcji 3D obsługiwanej w ramach technologii DLP 3D.</p> <ul style="list-style-type: none"> Wł.: Wybierz tę pozycję w przypadku korzystania z okularów DLP 3D, Quad Buffer (NVIDIA/ATI...) karty graficznej oraz pliku w formacie HQFS lub DVD z odpowiednim odtwarzaczem z oprogramowaniem. Wył.: Wyłącza tryb 3D.
Format 3D	Jeśli zawartość 3D nie jest prawidłowo wyświetlana, można wybrać format 3D, który odpowiada oglądanej zawartości 3D, i uzyskać najlepszy wynik.
24P 3D	Wybierz 96 Hz lub 144 Hz dla 24p 3D.
Odwrócone 3D L/P	Jeśli przez założone okulary 3D DLP wyświetlany obraz będzie widoczny jako odrębny lub nałożony na drugi, może być konieczne włączenie funkcji Odwrócony, aby uzyskać najlepsze dopasowanie sekwencji obrazów z lewej/prawej strony w celu zapewnienia prawidłowego obrazu (w przypadku DLP 3D).
Komunikat ostrzeżenia 3D	<p>Wybierz opcję „Wł.”, aby wyświetlić komunikat ostrzegawczy o obrazie 3D.</p>  <p>Uwaga: zostało włączone wyświetlanie 3D.</p> <ol style="list-style-type: none"> 1. Upewnij się, że sygnały i okulary 3D są poprawne. 2. Aby nie oglądać obrazów 3D należy pamiętać, aby wyłączyć funkcję 3D. 3. Jeśli wyświetlanie 3D nie jest poprawne, włącz funkcję Synchronizacja 3D, odwr. 4. Opcje trybu wyświetlania będą wyłączone w trybie 3D.



Uwaga: Obsługiwane taktowania sygnałów 3D:

Typ źródła sygnału	Obsługiwane taktowanie
Video/S-Video/Wideo komponentowe	HQFS 3D (480i przy 60Hz), 576i przy 50Hz
VGA/HDMI (tryb komputera)	640 x 480 przy 50/60/100/120Hz 800 x 600 przy 50/60/100/120Hz 1024 x 768 przy 50/60/100/120Hz 1280 x 800 przy 50/60/100/120Hz (RB) 1920 x 1080 przy 50/60/100/120Hz
HDMI (tryb wideo)	HQFS 3D (480i przy 60Hz), 576i przy 50Hz, Dopasowanie ramki (1080p przy 23,98/24Hz, 720p przy 50/60Hz) Obok siebie w poziomie (1080i przy 50/60Hz, 1080p przy 50/60Hz) Góra i dół (720p przy 50/60Hz, 1080p przy 23,97/24Hz, 1080p przy 50/60Hz)

Wymagane są odpowiednie ustawienia aplikacji 3D karty graficznej, aby zapewnić prawidłowy obraz 3D.

Uwaga: Funkcje "Odwrócone 3D L/P" oraz "Format 3D" są dostępne tylko w przypadku włączenia opcji "3D".

Język

Język	Ustawia język dla menu OSD. Użyj ▲ ▼ , aby wybrać preferowany język.
-------	--

Acer Splash Downloader

Wstęp

Aplikacja Acer Splash Downloader umożliwia przesłanie żądanego obrazu do projektora Acer. Obraz ekranu startowego można wybrać za pośrednictwem menu OSD projektora.

Wymagania systemowe

Maksymalny rozmiar obrazu	6 MB
Maksymalna rozdzielczość obrazu	1920 x 1200 Zalecane: Rozdzielczość natywna
Minimalna rozdzielczość obrazu	800 x 600
Maksymalna liczba bitów kolorów	24 bity
Format obrazu	BMP, JPG, PNG
Obsługiwany system operacyjny	Windows 7, 8, 8.1, 10 (32- / 64-bitowy)

Korzystanie z aplikacji Acer Splash Downloader

1. Wprowadzanie trybu pobierania

Naciśnij i przytrzymaj jednocześnie przycisk POWER i MENU na panelu sterowania podczas podłączania przewodu zasilania, aż wskaźnik LED zaświeci się na czerwono.

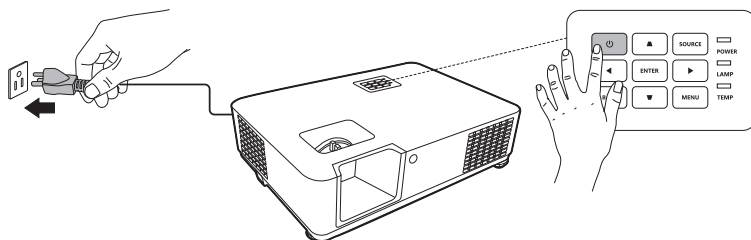

2. Podłączenie komputera do projektora

Połącz komputer z projektorem za pomocą kabla USB.

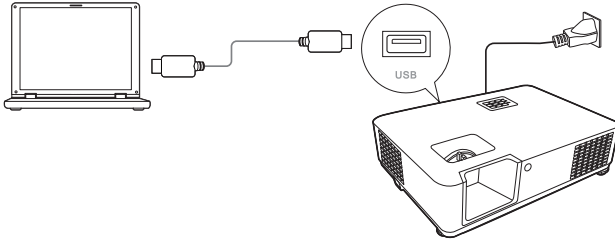

3. Uruchamianie narzędzia Acer Splash Downloader na komputerze

Jeśli projektor nie jest prawidłowo podłączony do komputera, zostanie wyświetlony poniższy komunikat.

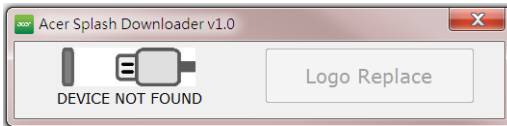

Jeśli projektor zostanie pomyślnie połączony z komputerem, zostanie wyświetlony poniższy komunikat. Naciśnij „Logo Replace” (Zastąp logo), aby kontynuować.

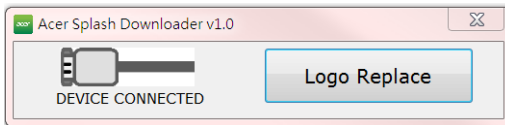

4. Ładowanie obrazu

Najpierw wybierz rozdzielczość natywną projektora poprzez dostosowanie ustawienia „PJ Native Resolution” (Rozdzielczość natywna PJ) i wybierz, czy chcesz, aby obraz był wyświetlany w trybie pełnoekranowym, czy też z oryginalnym współczynnikiem proporcji.

Naciśnij opcję „LoadImage” i wybierz obraz na komputerze.

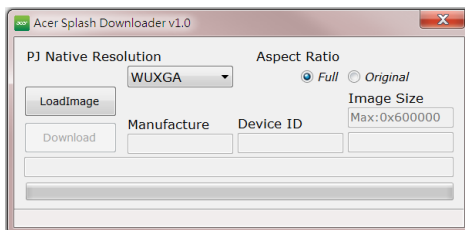

Po pomyślnym wczytaniu obrazu jako stan narzędzia zostanie wyświetlony komunikat „Load Image successfully” (Obraz pomyślnie wczytany).

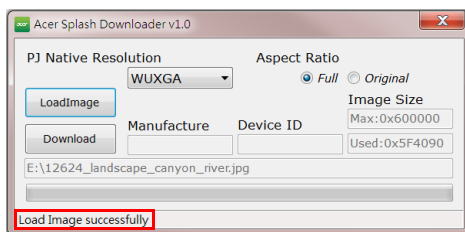

Jako stan narzędzia zostanie wyświetlony komunikat „Setting changed!! Please load image again.” (Ustawienie zostało zmienione!! Wczytaj obraz ponownie.), jeśli Rozdzielczość natywna PJ lub współczynnik proporcji będą ustawione po pomyślnym wczytaniu obrazu.

Jeśli obraz jest zbyt duży, jako stan narzędzia zostanie wyświetlony komunikat „Image size is over defined range” (Rozmiar obrazu przekracza zdefiniowany zakres), natomiast jeśli format obrazu nie jest obsługiwany, zostanie wyświetlony komunikat „Load Image fail” (Błąd wczytywania obrazu).

5. Pobieranie obrazu do projektora

Naciśnij przycisk „Download” (Pobierz), aby rozpocząć pobieranie obrazu do projektora.

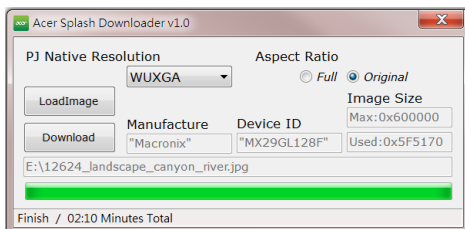



Uwaga: Jeśli w polu Producent lub ID urządzenia wyświetlana jest wartość „Unknown” (Nieznane), oznacza to, że stan projektora nie umożliwia pobierania. Wróć do kroku 1 i spróbuj ponownie.

Po pomyślnym pobraniu obrazu projektor zostanie automatycznie wyłączony (przejdzie w tryb gotowości), a funkcja Ekran startowy i menu OSD zostaną ustawione w pozycji „Użytk.”.

Dodatki

Rozwiązywanie problemów

Jeśli wystąpią problemy z działaniem projektora Acer należy sprawdzić następujące informacje. Jeśli problem utrzymuje się należy skontaktować się z lokalnym dostawcą lub z punktem serwisowym.

Problemy i rozwiązania dotyczące obrazów

#	Problem	Rozwiązanie
1	Brak obrazu na ekranie	<ul style="list-style-type: none"> • Sprawdź, czy wszystkie kable są prawidłowo podłączone, zgodnie z opisem w sekcji "Wprowadzenie". • Upewnij się, że szpilki złącza nie są wygięte lub złamane. • Upewnij się, że projektor jest włączony.
2	Obraz wyświetlany częściowo, zwinęty lub nieprawidłowo wyświetlony (dla komputera)	<ul style="list-style-type: none"> • Dla nieprawidłowo wyświetlanych obrazów: <ul style="list-style-type: none"> • Otwórz "Mój komputer >, Panel sterowania", a następnie kliknij dwukrotnie ikonę "Ekran". • Wybierz zakładkę "Ustawienia". • Sprawdź, czy ustawienie rozdzielczości wyświetlania jest niższe lub równe od 1600 x 1200, 1920 x 1080. • Kliknij przycisk "Zaawansowane właściwości". <p>Jeśli problem dalej pojawia się, zmień używany wyświetlacz i wykonaj podane poniżej czynności:</p> <ul style="list-style-type: none"> • Sprawdź, czy ustawienie rozdzielczości jest niższe lub równe 1600 x 1200, 1920 x 1080. • Kliknij przycisk "Zmień" w zakładce "Monitor". • Kliknij "Pokaż wszystkie urządzenia > Standardowe typy monitorów" w oknie SP; wybierz wymagany tryb rozdzielczości w oknie "Modele". • Sprawdź, czy ustawienie rozdzielczości monitora jest niższe lub równe od 1600 x 1200, 1920 x 1080.

3	<p>Obraz częściowy, przesunięty lub nieprawidłowo wyświetlany (Dla komputerów notebook)</p>	<ul style="list-style-type: none"> • Dla nieprawidłowo wyświetlanych obrazów: <ul style="list-style-type: none"> • Wykonaj czynności dla punktu (powyżej) w celu regulacji rozdzielczości komputera. • Naciśnij przełączenie ustawień wyjścia. Na przykład: [Fn]+[F4], Compaq [Fn]+[F4], Dell [Fn]+[F8], Gateway [Fn]+[F4], IBM [Fn]+[F7], HP [Fn]+[F4], NEC [Fn]+[F3], Toshiba [Fn]+[F5] • W przypadku trudności ze zmianą rozdzielczości lub przy zatrzymywaniu działania monitora należy ponownie uruchomić cały sprzęt, włącznie z projektorem.
4	<p>Na ekranie komputera notebooka nie wyświetla się prezentacja</p>	<ul style="list-style-type: none"> • Jeśli używany jest komputer notebook wykorzystujący system operacyjny Microsoft® Windows®: Niektóre notebooki mogą wyłączać własne ekrany, gdy używane jest drugie urządzenie wyświetlania. Każdy z nich stosuje własną metodę reaktywacji. Sprawdź podręcznik komputera w celu uzyskania szczegółowych informacji. • Jeśli używany jest komputer notebook wykorzystujący system operacyjny Apple® Mac®: W opcje Preferencje systemu, otwórz Ekran i wybierz Video Mirroring "On (Włączone)"
5	<p>Niestabilny lub migający obraz</p>	<ul style="list-style-type: none"> • Użyj ustawienia "Śledzenie" w celu usunięcia tego problemu. W celu uzyskania dalszych informacji, sprawdź część "Obraz". • Zmień ustawienia głębi kolorów monitora w komputerze.
6	<p>Pionowy, migający pasek na obrazie</p>	<ul style="list-style-type: none"> • Użyj ustawienia "Częstotl." do wykonania regulacji. W celu uzyskania dalszych informacji, sprawdź część "Obraz". • Sprawdź i skonfiguruj ponownie tryb wyświetlania karty graficznej w celu uzyskania jej zgodności z projektorem.
7	<p>Brak ostrości obrazu</p>	<ul style="list-style-type: none"> • Dostosuj ustawienia ostrości. • Upewnij się, że ekran projekcji znajduje się w wymaganej odległości. (Więcej informacji znajduje się w części "Odległość projekcji z zachowaniem ostrości"). W celu uzyskania dalszych informacji, sprawdź część "Jak uzyskać preferowany rozmiar obrazu poprzez regulację odległości i powiększenia".

8	Podczas wyświetlania "szerokoekranowe go" tytułu DVD obraz jest rozciągnięty	<p>Podczas odtwarzania DVD zakodowanego w trybie anamorficznym lub przy współczynniku proporcji 16:9, może się okazać konieczna regulacja następujących ustawień:</p> <ul style="list-style-type: none"> • Podczas odtwarzania tytułu DVD w formacie 4:3 należy zmienić format na 4:3 w menu OSD projektora. • Jeśli obraz jest dalej rozciągnięty, wymagana jest regulacja współczynnika proporcji. Należy ustawić format wyświetlania odtwarzacza DVD na współczynnik proporcji 16:9 (szeroki).
9	Obraz za mały lub za duży	<ul style="list-style-type: none"> • Wyreguluj położenie dźwigni zoom na projektorze. • Przysuń lub odsuń projektor od ekranu. • Naciśnij "MENU" na pilocie zdalnego sterowania lub w panelu sterowania. Przejdź do "Obraz" > "Współ. proporcji" i wypróbuj inne ustawienia.
10	Nachylone boki obrazu	<ul style="list-style-type: none"> • Jeśli to możliwe należy zmienić pozycję projektora, aby znajdował się na środku ekranu i poniżej ekranu. • Naciśnij przyciski korekcji Keystone na pilocie zdalnego sterowania lub w panelu sterowania, aż obraz stanie się kwadratowy. • Naciśnij "MENU" w panelu sterowania lub na pilocie zdalnego sterowania, aby otworzyć menu OSD. Przejdź do "Obraz" > "Korekcja trapezowa poz./pion." lub "Obraz" > "Korekcja 4 rogów" w celu wykonania regulacji.
11	Odwrócony obraz	<ul style="list-style-type: none"> • Wybierz w OSD "Obraz" > "Tryb projekcji", "Obraz" > "Miejsce projekcji" i wyreguluj kierunek projekcji.

Problemy z projektorem

#	Stan	Rozwiązanie
1	Projektor przestaje reagować na wszystkie elementy sterowania	<ul style="list-style-type: none"> • Jeśli to możliwe, wyłącz projektor, a następnie odłącz przewód zasilający i przed ponownym podłączeniem zasilania zaczekaj, co najmniej 30 sekund. • Upewnij się, że funkcja blokady panelu sterowania jest wyłączona.
2	Przepaliła się lampa generując trzaskający dźwięk	Po osiągnięciu przez lampę końca przydatności, może się ona przepalić generując wysoki, trzaskający dźwięk. W takim przypadku, projektor nie włączy się dopóki nie zostanie wymieniona lampa. Aby wymienić lampę, skontaktuj się z lokalnym przedstawicielem lub centrum serwisowym Acer.

Komunikaty OSD

#	Stan	Przypomnienia
1	Komunikat	<p data-bbox="369 268 814 292">Awaria wentylatora – nie działa wentylator systemowy.</p> <div data-bbox="369 296 910 363" style="background-color: black; color: white; padding: 5px; text-align: center;"><p data-bbox="572 304 707 325">Awaria wentylatora.</p><p data-bbox="463 333 816 354">Źródło światła wkrótce wyłączy się automatycznie.</p></div> <p data-bbox="369 376 907 443">Przegrzanie wentylatora – przekroczona została zalecana temperatura działania projektoru i przed użyciem należy poczekać na jego ochłodzenie.</p> <div data-bbox="369 448 910 515" style="background-color: black; color: white; padding: 5px; text-align: center;"><p data-bbox="554 456 729 477">Przegrzanie wentylatora.</p><p data-bbox="463 485 816 505">Źródło światła wkrótce wyłączy się automatycznie.</p></div>

Definicje LED i alarmów

Komunikaty LED

Komunikat	Dioda LED zasilania		Dioda LED lampy	Dioda LED temperatury
	Czerwony	Niebieski	Czerwony	Czerwony
Standby (Oczekiwanie) (podłączony przewód zasilający)	V	--	--	--
Włączenie zasilania	--	V	--	--
Ponowne sprawdzenie lampy	--	Szybkie miganie	--	--
Wyłączenie (stan chłodzenia)	Szybkie miganie	--	--	--
Wyłączenie (chłodzenie zakończone)	V	--	--	--
Pobranie oprogramowania sprzętowego	V	--	V	V
Acer Splash Download	V	--	V	V
Błąd (awaria termiczna)	--	V	--	V
Błąd (blokada wentylatora)	--	V	--	Szybkie miganie
Błąd (awaria lampy)	--	V	V	--
Błąd (awaria pokręćła kolorów)	--	V	Szybkie miganie	--

Instalacja przy montażu sufitowym

Aby użyć zestawu do montażu sufitowego innej firmy, należy upewnić się, że śruby użyte do zamocowania uchwyty do projektora są zgodne z następującymi specyfikacjami:

- Typ śruby: M4 x 10L

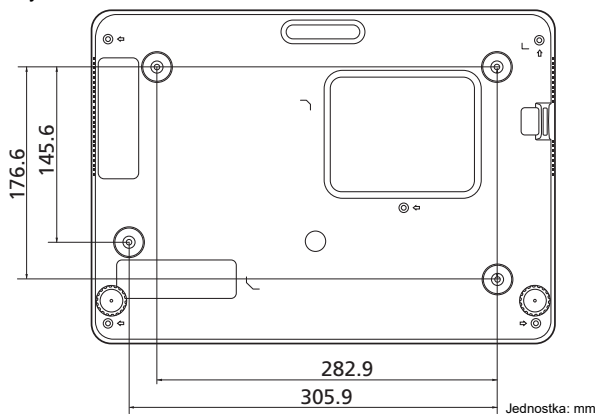

Uwaga: Należy pamiętać, że uszkodzenie wynikające z nieprawidłowej instalacji spowoduje utratę gwarancji.



Ostrzeżenie:

- W przypadku zakupu zestawu do montażu sufitowego od innej firmy, należy pamiętać, aby użyć właściwego rozmiaru śruby. Rozmiar śruby będzie się różnić w zależności od grubości płyty montażowej.
- Należy zachować co najmniej 10 cm odstęp między sufitem a dolną częścią projektora.
- Należy unikać instalowania projektora w pobliżu źródła ciepła.

Specyfikacja

Poniższa specyfikacja może ulec zmianie bez powiadomienia. Aby uzyskać ostateczną specyfikację, zapoznaj się z dokumentacją marketingową firmą Acer.

System projekcji	DLP™
Zgodność z komputerem	Więcej informacji znajduje się w części "Tryby zgodności".
Zgodność wideo	NTSC/NTSC4,43/PAL (M/N)/ SECAM/ PAL60/ NTSC (480i)/ 480p/ PAL (576i)/ 576p, HDTV (720p/1080i/1080p)
Wyświetlane kolory	1,07 miliardów kolorów
Zoom cyfrowy	0,8 – 2 X
Ciężar	Okolo 6 kg (13,23 funta)
Wymiary (S x G x W)	386 x 276 x 101 mm (16,9" x 15,3"x 5,6") 386 x 276 x 117 mm (16,9" x 15,3"x 6,2") (z pokrętkami regulacji nachylenia)
Zasilanie	Uniwersalne wejście prądu zmiennego 100 - 240 V, częstotliwość wejścia 50/60 Hz
Temperatura robocza	0°C do 40°C / 32°F do 104°F
Standardowa zawartość opakowania	<ul style="list-style-type: none"> • Przewód prądu zmiennego x 1 • Pilot zdalnego sterowania x 1 • Bateria x 2 (do pilota zdalnego sterowania) • Instrukcja szybkiego uruchomienia x 1
Akcesoria (opcjonalne)	<ul style="list-style-type: none"> • Podręcznik użytkownika (CD-ROM) x 1 • Kabel VGA x 1 • Kabel HDMI x 1 • Karta zabezpieczeń x 1 • Torba do przenoszenia x 1 • Zestaw odbiornika radiozłącza WirelessHD (MWIHD1) x 1

PD1330W/LK-W300/EW330/K731/FD-230/VD5310/PD1335W/LK-W305/EW335/K735/FD-235/VD5315

Rozdzielczość	Oryginalna: WXGA (1280 x 800) Maksymalna: UXGA (1600 x 1200), 1080p (1920 x 1080), WUXGA (1920 x 1200) (obsługuje tylko zmniejszoną liczbę impulsów wygaszania)
Współ. proporcji	Automat., 4:3, 16:9, Pełny, L.Box
Obiektyw projekcji	F = 1,6 – 1,76, f = 19,16 – 23,02 mm, 1:1,2 Zoom ręczny i ręczna ostrość
Rozmiar ekranu projekcji (przekątna)	60" – 150" (1,52 m – 3,81 m)
Odległość projekcji z zachowaniem ostrości	1,8 m – 8,9 m (5,9" – 29")
Współczynnik projekcji	1,37 – 1,64 (68"±3% przy 2 m)
Szybkość skanowania poziomego	15 – 100 kHz
Pionowa częstotliwość odświeżania skanowania	24 – 120 Hz
Korekcja trapezowa	+/-30 stopni (pionowe/poziome), ręczne
Dźwięk	Głośnik 10 W x 1
Zużycie energii	Tryb standardowy: 320 W przy napięciu 100 VAC Tryb ECO: 235 W przy napięciu 100 VAC Tryb czuwania: < 0,5 W

PD1530i/LK-F300i/EF330i/K751i/FD-430i/VD6510i

Rozdzielczość	Oryginalna: 1080p (1920 x 1080) Maksymalna: UXGA (1600 x 1200), 1080p (1920 x 1080), WUXGA (1920 x 1200) (obsługuje tylko zmniejszoną liczbę impulsów wygaszania)
Współ. proporcji	Automat., 4:3, 16:9, Pełny, L.Box
Obiektyw projekcji	F = 1,6 – 1,76, f = 19,16 – 23,02 mm, 1:1,2 Zoom ręczny i ręczna ostrość
Rozmiar ekranu projekcji (przekątna)	60" – 150" (1,52 m – 3,81 m)
Odległość projekcji z zachowaniem ostrości	1,7 m – 8,6 m (5,6" – 28,39")
Współczynnik projekcji	1,3 – 1,56 (69"±3% przy 2 m)
Szybkość skanowania poziomego	15 – 100 kHz
Pionowa częstotliwość odświeżania skanowania	24 – 120 Hz
Korekcja trapezowa	+/-30 stopni (pionowe/poziome), ręczne
Dźwięk	Głośnik 10 W x 1
Zużycie energii	Tryb standardowy: 320 W przy napięciu 100 VAC Tryb ECO: 235 W przy napięciu 100 VAC Tryb czuwania: < 0,5 W

Złącza I/O	PD1330W/LK-W300/EW330/ K731/FD-230/VD5310/ PD1335W/LK-W305/EW335/ K735/FD-235/VD5315	PD1530i/LK-F300i/EF330i/ K751i/FD-430i/VD6510i
Gniazdo zasilania	V	V
DC 5V OUT	V	V
VGA IN	V	V
RS232	V	V
AUDIO IN	V	V
AUDIO OUT	V	V
HDMI 1	V	V
HDMI 2	V	V
LAN	V	X
WIRELESS DONGLE	X	V

* Konstrukcja i specyfikacje mogą zostać zmienione bez powiadomienia.

Tryby zgodności

1 Analogowy VGA – sygnał komputeral

Tryb	Rozdzielczość	Częstotliwość pionowa [Hz]	Częstotliwość pozioma [KHz]
VGA	640 x 480	60	31,47
		72	37,86
		75	37,50
		85	43,27
		120	61,91
SVGA	800 x 600	56	35,20
		60	37,88
		72	48,08
		75	46,88
		85	53,67
XGA	1024 x 768	60	48,36
		70	56,48
		75	60,02
		85	68,68
		120	98,96
SXGA	1152 x 864	70	63,85
		75	67,50
		85	77,10
	1280 x 1024	60	63,98
		72	76,97
		75	79,98
QuadVGA	1280 x 960	60	60,00
	1280 x 960	75	75,00
SXGA+	1400 x 1050	60	65,32
UXGA	1600 x 1200	60	75,00

PowerBook G4	640 x 480	60	31,50
	640 x 480	66,6 (67)	35,00
	800 x 600	60	37,88
	1024 x 768	60	48,36
	1024 x 768	75	60,241
	1152 x 870	75	68,681
WXGA	1280 x 768	60	47,78
	1280 x 768	75	60,29
	1280 x 768	85	68,63
	1280 x 720	60	45,00
	1280 x 800	60	49,70
	1280 x 800 - RB	120	101,6
	1440 x 900	60	55,94
WSXGA+	1680 x 1050	60	65,29
acer_16:9	1366 x 768	60	47,71
HD 1080	1920 x 1080-RB	60	66,60
	1920 x 1080-EIA	60	67,50
acer_timing	1024 x 600	60	37,50
WUXGA	1920 x 1200-RB	59,95	74,04

2 HDMI – sygnał komputerowy

Tryb	Rozdzielczość	Częstotliwość pionowa [Hz]	Częstotliwość pozioma [KHz]
VGA_60	640 x 480	59,94	31,469
VGA_72		72,809	37,861
VGA_75		75	37,5
VGA_85		85,008	43,269
VGA_120		119,518	61,91
SVGA_56	800 x 600	56,25	35,156
SVGA_60		60,317	37,879
SVGA_72		72,188	48,077
SVGA_75		75	46,875
SVGA_85		85,061	53,674
SVGA_120		119,854	77,425
XGA_60	1024 x 768	60,004	48,363
XGA_70		70,069	56,476
XGA_75		75,029	60,023
XGA_120		119,804	98,958
SXGA_75	1152 x 864	75	67,5
SXGA_85		84,99	77,094

SXGA_60	1280 x 1024	60,02	63,981
SXGA_72		72	76,97
SXGA_75		75,025	79,976
SXGA_85		85,024	91,146
QuadVGA_75	1280 x 960	75	75
SXGA+_60	1400 x 1050	59,978	65,317
UXGA_60	1600 x 1200	60	75
Mac G4	640 x 480@60Hz	59,94	31,469
MAC13	640 x 480@67Hz	66,667	35
Mac G4	800 x 600@60Hz	60,317	37,879
Mac G4	1024 x 768@60Hz	60,004	48,363
MAC19	1024 x 768@75Hz	75,02	60,241
MAC21	1152 x 870@75Hz	75,061	68,681
WXGA_60	1280 x 768	59,87	47,776
WXGA_75		74,893	60,289
WXGA_85		84,837	68,633
WXGA_60	1280 x 720	60	45
WXGA_60	1280 x 800	59,81	49,702
WXGA_120-RB	1280 x 800	119,909	101,563
WXGA+_60	1440 x 900	59,887	55,935
1680 x 1050_60	1680 x 1050	59,954	65,29
acer_16:9	1366 x 768	59,79	47,712
1920 x 1080_RB	1920 x 1080	60	66,587
1920 x 1080_EIA	1920 x 1080	60	67,5
1920 x 1080_120	1920 x 1080	119,982	137,26
acer_timing	1024 x 600	60	37,5
1920 x 1200-RB	1920 x 1200	59,95	74,038
3840 x 2160_30	3840 x 2160	30	67,5
3840 x 2160_60	3840 x 2160	60	135

3 HDMI – sygnał wideo

Tryb	Rozdzielczość	Częstotliwość pionowa [Hz]	Częstotliwość pozioma [KHz]
480i	720 x 480 (1440 x 480)	60	15,73
480p	720 x 480	60	31,47
576i	720 x 576 (1440 x 576)	50	15,63

576p	720 x 576	50	31,25
720p	1280 x 720	60	45,00
720p	1280 x 720	50	37,50
1080i	1920 x 1080	60	33,75
1080i	1920 x 1080	50	28,13
1080p	1920 x 1080	60	67,50
1080p	1920 x 1080	50	56,26
1080p	1920 x 1080	24	27,00
1080p	1920 x 1080	23,98	26,97
1080p	1920 x 1080	30	33,75
2160/24P	3840 x 2160	24	54
2160/25P	3840 x 2160	25	56,25
2160/30P	3840 x 2160	30	67,5
2160/50P	3840 x 2160	50	112,5
2160/60P	3840 x 2160	60	135

Przepisy i uwagi dotyczące bezpieczeństwa

Uwaga FCC

To urządzenie zostało poddane testom, które stwierdziły, że spełnia ono ograniczenia dla urządzeń cyfrowych klasy B, zgodnie z częścią 15 Zasad FCC. Ograniczenia te określono w celu zapewnienia stosownego zabezpieczenia przed szkodliwymi zakłóceniami w instalacjach domowych. Urządzenie to generuje, wykorzystuje i może emitować energię o częstotliwości radiowej i w przypadku instalacji oraz stosowania niezgodnie z zaleceniami może powodować uciążliwe zakłócenia komunikacji radiowej.

Nie ma jednak żadnych gwarancji, że zakłócenia nie wystąpią w danej instalacji. Jeśli urządzenie to powoduje zakłócenia odbioru radia lub telewizji, co można określić poprzez wyłączenie i włączenie urządzenia użytkownik powinien wyeliminować zakłócenia jednym z następujących sposobów:

- Zmiana kierunku lub położenia anteny odbiorczej.
- Zwiększenie odstępów między urządzeniem i odbiornikiem.
- Podłączenie urządzenia do gniazda zasilanego z innego obwodu niż odbiornik.
- Kontakt ze sprzedawcą lub doświadczonym technikiem radiowym/telewizyjnym w celu uzyskania pomocy.

Uwaga: Ekranowane kable

Wszystkie połączenia z innymi urządzeniami muszą być wykonane z użyciem kabli ekranowanych w celu zapewnienia zgodności z przepisami FCC.

Uwaga: Urządzenia peryferyjne

Do tego urządzenia można podłączać wyłącznie urządzenia peryferyjne (urządzenia wejścia/wyjścia, terminale, drukarki, itd.) z certyfikatem zgodności z ograniczeniami klasy B. Działanie urządzeń bez certyfikatu będzie prawdopodobnie powodować zakłócenia odbioru radia i telewizji.

Ostrzeżenie

Zmiany lub modyfikacje wykonane bez wyraźnego zezwolenia producenta, mogą pozbawić użytkownika prawa do używania tego urządzenia, przez Federal Communications Commission (Federalna Komisję ds. Komunikacji).

Warunki działania

Urządzenie to jest zgodne z częścią 15 zasad FCC. Jego działanie podlega następującym dwóm warunkom: (1) to urządzenie nie może powodować szkodliwych zakłóceń i (2) urządzenie to musi akceptować odbierane zakłócenia, włącznie z zakłóceniami, które mogą powodować niewłaściwe działanie.

Uwaga: Użytkownicy z Kanady

To urządzenie cyfrowe klasy B jest zgodne z kanadyjską normą ICES-003.

Remarque à l'intention des utilisateurs canadiens

Cet appareil numérique de la classe B est conforme à la norme NMB-003 du Canada.

Zgodność z rosyjskimi/ukraińskimi/białoruskimi/marokańskimi wymaganiami certyfikacyjnymi



Uwaga prawna dotycząca urządzenia radiowego



.....
Uwaga: Zamieszczona poniżej informacja prawna jest przeznaczona wyłącznie dla modeli z bezprzewodową siecią LAN i/lub Bluetooth.

Ogólne

Ten produkt jest zgodny ze standardami częstotliwości radiowych i bezpieczeństwa każdego z krajów lub regionów, w których został zatwierdzony do użytkowania bezprzewodowego. W zależności od konfiguracji, ten produkt może lub nie zawierać bezprzewodowe urządzenia radiowe (takie jak bezprzewodowa sieć LAN i/lub moduły Bluetooth).

Kanada – Nie wymagające licencji, niskiej mocy urządzenia komunikacji radiowej (RSS-247)

- a Informacje ogólne
 Działanie podlega następującym dwóm warunkom:
 1. Urządzenie to nie może powodować zakłóceń oraz
 2. Urządzenie to musi akceptować wszystkie odbierane zakłócenia, włącznie z zakłóceniami, które mogą powodować nieoczekiwane działanie.
- b Działanie w paśmie 2,4 GHz
 Aby zabezpieczyć licencjonowaną usługę przed zakłóceniami radiowymi, to urządzenie można używać wewnątrz pomieszczeń, a instalacja na zewnątrz wymaga uzyskania licencji.

Lista krajów

To urządzenie można używać, w sposób zgodny z przepisami i ograniczeniami kraju, w którym jest używane. Dalsze informacje można uzyskać w lokalnym urzędzie kraju, w którym jest używane to urządzenie. Sprawdź najnowszą listę krajów pod adresem <http://ec.europa.eu/enterprise/rtte/implem.htm>.



Acer Incorporated
8F, 88, Sec. 1, Xintai 5th Rd., Xizhi
New Taipei City 221, Taiwan

EU Declaration of Conformity

We,

Acer Incorporated

8F, 88, Sec. 1, Xintai 5th Rd., Xizhi, New Taipei City 221, Taiwan

And,

Acer Italy s.r.l

Viale delle Industrie 1/A, 20020 Arese (MI), Italy

Tel: +39-02-939-921, Fax: +39-02-9399-2913

www.acer.it

Product: DLP Projector
Trade Name: Acer
Model Number: PD1330W/LK-W300/EW330/K731/FD-230/
VD5310/AWX2002/PD1530i/LK-F300i/EF330i/
K751i/FD-430i/VD6510i/A1P2001

We, Acer Incorporated, hereby declare under our sole responsibility that the product described above is in conformity with the relevant Union harmonization legislations as below Directive and following harmonized standards and/or other relevant standards have been applied:

<input checked="" type="checkbox"/> EMC Directive: 2014/30/EU	
<input checked="" type="checkbox"/> EN 55032:2015+AC:2016-07, Class B	<input checked="" type="checkbox"/> EN 61000-3-2:2014
<input checked="" type="checkbox"/> EN 55024:2010+A1:2015	<input checked="" type="checkbox"/> EN 61000-3-3:2013
<input checked="" type="checkbox"/> LVD Directive: 2014/35/EU	
<input checked="" type="checkbox"/> EN 60950-1:2006/A11:2009/A1:2010/A12:2011/A2:2013	<input checked="" type="checkbox"/> EN 62368-1:2014+A11
<input checked="" type="checkbox"/> RoHS Directive: 2011/65/EU	
<input checked="" type="checkbox"/> EN 50581:2012	
<input checked="" type="checkbox"/> ErP Directive: 2009/125/EC	
<input type="checkbox"/> Regulation (EU) No. 617/2013	<input type="checkbox"/> Regulation (EU) No. 2019/1782; EN 50563:2011
<input checked="" type="checkbox"/> Regulation (EC) No. 1275/2008; EN 50564:2011	

Year to begin affixing CE marking 2020.

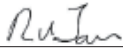
RU Jan/Sr. Manager

Acer Incorporated (Taipei, Taiwan)

Sep. 1, 2020

Date



Acer Incorporated
8F, 88, Sec. 1, Xintai 5th Rd., Xizhi
New Taipei City 221, Taiwan

EU Declaration of Conformity

We,
Acer Incorporated
8F, 88, Sec. 1, Xintai 5th Rd., Xizhi, New Taipei City 221, Taiwan

And,
Acer Italy s.r.l
Viale delle Industrie 1/A, 20020 Arese (MI), Italy
Tel: +39-02-939-921, Fax: +39-02-9399-2913
www.acer.it

Product: DLP Projector
Trade Name: Acer
Model Number: AWX2002
SKU Number: PD1335W/LK-W305/EW335/K735/FD-235/
VD5315

We, Acer Incorporated, hereby declare under our sole responsibility that the product described above is in conformity with the relevant Union harmonization legislations as below Directive and following harmonized standards and/or other relevant standards have been applied:

<input checked="" type="checkbox"/> EMC Directive: 2014/30/EU	
<input checked="" type="checkbox"/> EN 55032:2015+AC:2016-07, Class B	<input checked="" type="checkbox"/> EN 61000-3-2:2014
<input checked="" type="checkbox"/> EN 55024:2010+A1:2015	<input checked="" type="checkbox"/> EN 61000-3-3:2013
<input checked="" type="checkbox"/> LVD Directive: 2014/35/EU	
<input checked="" type="checkbox"/> EN 60950-1:2006/A11:2009/A1:2010/A12:2011/A2:2013	<input checked="" type="checkbox"/> EN 62368-1:2014+A11
<input checked="" type="checkbox"/> RoHS Directive: 2011/65/EU	
<input checked="" type="checkbox"/> EN 50581:2012	
<input checked="" type="checkbox"/> ErP Directive: 2009/125/EC	
<input type="checkbox"/> Regulation (EU) No. 617/2013	<input type="checkbox"/> Regulation (EU) No. 2019/1782; EN 50563:2011
<input checked="" type="checkbox"/> Regulation (EC) No. 1275/2008; EN 50564:2011	

Year to begin affixing CE marking 2021.

RU Jan/Sr. Manager
Acer Incorporated (Taipei, Taiwan)

May 28, 2021
Date

Acer America Corporation

 333 West San Carlos St.,
 Suite 1500

San Jose, CA 95110

U. S. A.

Tel: 254-298-4000

Fax: 254-298-4147

www.acer.com

Federal Communications Commission Declaration of Conformity

This device complies with Part 15 of the FCC Rules. Operation is subject to the following two conditions: (1) this device may not cause harmful interference, and (2) this device must accept any interference received, including interference that may cause undesired operation.

The following local Manufacturer /Importer is responsible for this declaration:

Product:	DLP Projector
Model Number:	PD1330W/LK-W300/EW330/K731/FD-230/VD5310/AWX2002/PD1530i/LK-F300i/EF330i/K751i/FD-430i/VD6510i/A1P2001
Name of Responsible Party:	Acer America Corporation
Address of Responsible Party:	333 West San Carlos St. Suite 1500 San Jose, CA 95110 U. S. A.
Contact Person:	Acer Representative
Phone No.:	254-298-4000
Fax No.:	254-298-4147



Acer America Corporation
 333 West San Carlos St.,
 Suite 1500
 San Jose, CA 95110
 U. S. A.
 Tel: 254-298-4000
 Fax: 254-298-4147
 www.acer.com



Federal Communications Commission Declaration of Conformity

This device complies with Part 15 of the FCC Rules. Operation is subject to the following two conditions: (1) this device may not cause harmful interference, and (2) this device must accept any interference received, including interference that may cause undesired operation.

The following local Manufacturer /Importer is responsible for this declaration:

Product:	DLP Projector
Model Number:	AWX2002
SKU Number:	PD1335W/LK-W305/EW335/K735/FD-235/VD5315
Name of Responsible Party:	Acer America Corporation
Address of Responsible Party:	333 West San Carlos St. Suite 1500 San Jose, CA 95110 U. S. A.
Contact Person:	Acer Representative
Phone No.:	254-298-4000
Fax No.:	254-298-4147