

GRZEJNIK KONWEKTOROWY SCH700

Instrukcja obsługi
i warunki gwarancji

WARUNKI BEZPIECZEŃSTWA I ZAGROŻENIA

1. Nie należy włączać i używać urządzenia z uszkodzoną obudową, przewodem zasilającym lub innymi elementami.
2. Urządzenie należy podłączać i użytkować wyłącznie w sposób opisany w niniejszej instrukcji oraz zgodny z danymi uwzględnionymi na tabliczce znamionowej.
3. Niniejszy sprzęt może być użytkowany przez dzieci w wieku co najmniej 8 lat i przez osoby o obniżonych możliwościach fizycznych, umysłowych i osoby o braku doświadczenia i znajomości sprzętu, jeżeli zapewniony zostanie nadzór lub instruktaż odnośnie użytkowania sprzętu w bezpieczny sposób, tak aby związane z tym zagrożenia były zrozumiałe. Dzieci nie powinny bawić się sprzętem. Dzieci bez nadzoru nie powinny wykonywać czyszczenia i konserwacji sprzętu.
4. Urządzenie należy przenosić chwytając za uchwyt, nigdy nie należy przenosić urządzenia chwytając za przewód zasilający.
5. Przed przeniesieniem i zmianą miejsca ustawienia należy wyłączyć urządzenie i odłączyć od źródła zasilania.
6. Ze względów bezpieczeństwa, do wszelkich napraw urządzenia uprawniony jest jedynie producent, serwis autoryzowany przez producenta lub osoba o odpowiednich kwalifikacjach.
7. Nie należy zostawiać urządzenia podłączonego do źródła zasilania bez nadzoru.
8. Przewód zasilający nie może mieć bezpośredniego kontaktu z gorącymi elementami urządzenia.
9. Nie należy umieszczać urządzenia na niestabilnych lub gorących powierzchniach, ani w ich pobliżu.
10. Urządzenia nie należy zanurzać w wodzie lub innych płynach, ani używać w pobliżu umywalek, wanien i innych zbiorników napełnionych wodą.
11. Grzejnik należy stawiać na suchej, stabilnej powierzchni.
12. Nie należy przykrywać urządzenia ani wieszac nad nim żadnych materiałów:



13. Po zakończonej pracy należy odłączyć urządzenie od zasilania i poczekać, aż grzałki urządzenia wystygną. Przechowuj urządzenie w bezpiecznym miejscu.
14. Elementy wylotowe powietrza nagrzewają się do wysokiej temperatury, nie dotykaj elementów wylotu powietrza w trakcie pracy urządzenia. Należy chronić urządzenie przed dziećmi.
15. Urządzenia należy używać w dobrze wentylowanych pomieszczeniach.
16. Nie należy wkładać żadnych przedmiotów w otwory wlotowe i wylotowe urządzenia.
17. Nie wolno używać urządzenia do suszenia odzieży ani innych przedmiotów.
18. W celu odłączenia urządzenia od zasilania najpierw ustaw przełącznik w pozycji 0 – wyłączony, następnie chwyć za wtyczkę i wyjmij z gniazda elektrycznego.
19. Nie należy używać grzejnika w małych pomieszczeniach, w których przebywa osoba niezdolna do samodzielnego opuszczenia pomieszczenia, chyba, że zapewniony jest stały nadzór.
20. W celu wyeliminowania ryzyka zaprószenia ognia, wylot gorącego powietrza urządzenia należy ustawiać minimum 1 metr od materiałów łatwopalnych i innych przedmiotów.
21. Nie należy używać urządzenia z programatorem, włącznikiem czasowym, oddzielnym systemem zdalnego sterowania lub innym urządzeniem, które włącza urządzenie automatycznie, ponieważ istnieje ryzyko pożaru, jeśli termowentylator jest przykryty lub nieprawidłowo ustawiony.
22. Osłona elementów grzejnych ma na celu zapobieganie bezpośredniemu do nich dostępowi i musi być na miejscu, gdy produkt jest w użyciu.
23. Osłona elementów grzejnych nie daje pełnej ochrony dla małych dzieci i osób niedośćających.
24. Dzieci poniżej 3 lat należy trzymać z dala od urządzenia chyba, że są stale nadzorowane.
25. Dzieci w wieku od 3 lat i mniej niż 8 lat mogą tylko włączać/wyłączać urządzenie, pod warunkiem, że zostało ono umieszczone i zainstalowane zgodnie z przeznaczeniem, normalnej pozycji i to pod nadzorem lub zgodnie z instrukcją użytkownika urządzenia, w sposób bezpieczny i zrozumiały niebezpieczeństwa związanego z urządzeniem.
26. Dzieci w wieku od 3 lat i mniej niż 8 lat nie mogą włączać wtyczki, regulować urządzenia, czyścić urządzenia lub przeprowadzać konserwacji.

27. Podczas pracy, niektóre części urządzenia mogą być bardzo gorące i spowodować oparzenia. Należy zwracać szczególną uwagę na dzieci i osoby wrażliwe.

TEN PRODUKT JEST ODPOWIEDNI TYLKO DO SPORADYCZNEGO UŻYTKU I STOSOWANIA W DOBRZE IZOLOWANYCH POMIĘSZCZENIACH.

PRZY PIERWSZYM URUCHOMIENIU URZĄDZENIA MOGĄ SIĘ Z NIEGO WYDOBYWAĆ SPECYFICZNE ZAPACHY, CO POWINNO Z CZASEM USTĄPIĆ.

WPROWADZENIE

Dziękujemy za zaufanie, jakim nas Państwo obdarzyli, dokonując zakupu urządzenia marki **SETTI+**. Jesteśmy przekonani, że to bardzo dobrej jakości urządzenie zapewni Państwu dużo radości i satysfakcji z jego użytkowania.

NALEŻY DOKŁADNIE PRZECZYTAĆ INSTRUKCJĘ OBSŁUGI I JEJ PRZESTRZEGAĆ!

To urządzenie jest przeznaczone do użytku domowego lub innego, nie dotyczącego celów komercyjnych. Producent nie ponosi odpowiedzialności za szkody powstałe w wyniku użytkowania niewłaściwego lub niezgodnego z przeznaczeniem.

DANE TECHNICZNE

Model:	SCH700
Zasilanie:	220-240 V~, 50-60 Hz
Moc:	2000 W
Zakres temperatury:	5 - 50 °C
Zasilanie pilota:	2x Bateria AAA 1.5V (brak w zestawie)
Liczba trybów pracy:	3
Częstotliwość transmisji:	2.4 GHz
Zakres częstotliwości:	2412-2472 MHz
Maksymalna moc transmisji:	<20 dBm

OPIS PRODUKTU

GRZEJNIK

1. Panel sterowania z wyświetlaczem
2. Szklany panel
3. Podstawa
4. Uchwyt ścienny
5. Przełącznik zasilania

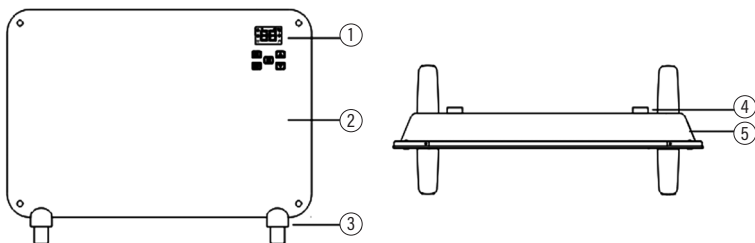

PANEL STEROWANIA Z WYŚWIETLACZEM

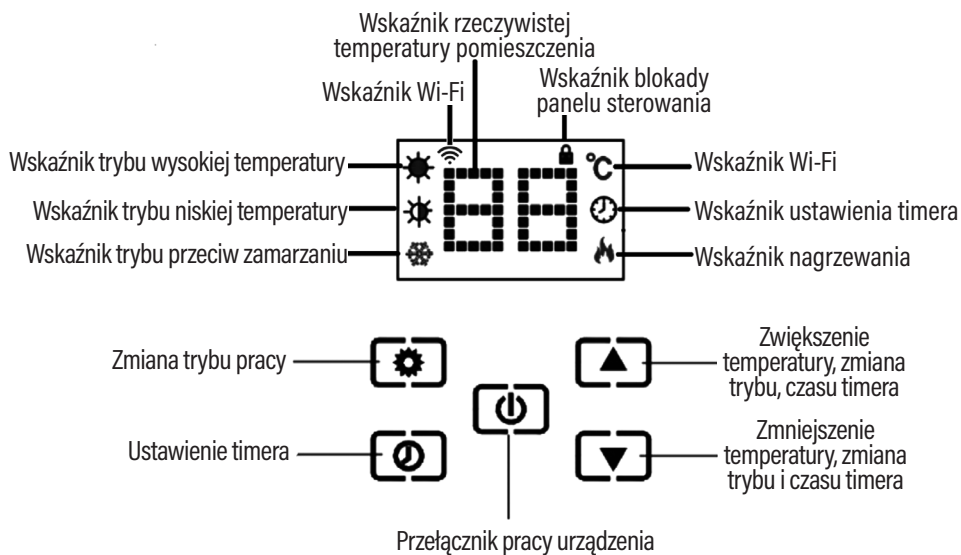

PILOT ZDALNEGO STEROWANIA

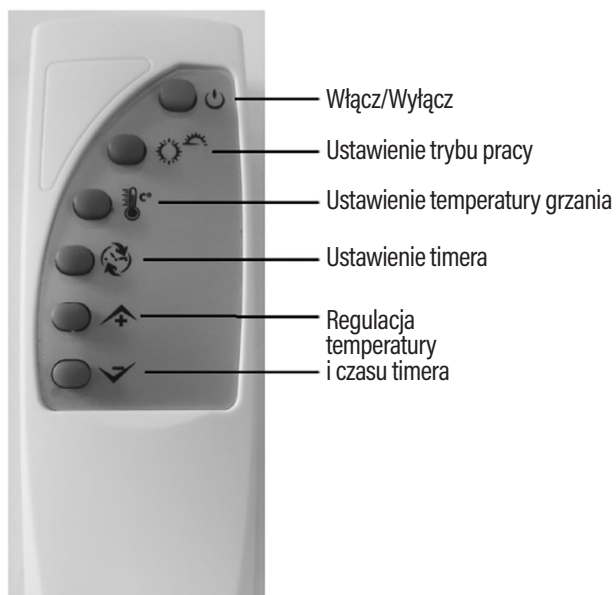

INSTALACJA I PRZYGOTOWANIE DO UŻYCIA

Grzejnik przeznaczony jest do montażu wolnostojącego lub ściennego. Bez względu na sposób montażu, grzejnik należy używać zawsze w pozycji pionowej. Nie należy montować grzejnika na suficie. Wylot gorącego powietrza urządzenia należy ustawiać minimum 1 metr od materiałów łatwopalnych i innych przedmiotów.

Instalacja wolnostojąca

1. Rozpakuj urządzenie i usuń wszelkie folie ochronne.
2. Upewnij się, że produkt jest odłączony od zasilania.
3. Ustaw grzejnik do góry nogami na miękkiej powierzchni aby nie uszkodzić jego krawędzi, przygotuj śruby oraz podstawy.
4. Zlokalizuj otwory na śruby na każdym końcu grzejnika, następnie przyłóż do nich podstawy tak aby otwory grzejnika spasowały się z otworami podstaw.
5. Umieść śruby w otworach i przykręć podstawy do grzejnika.

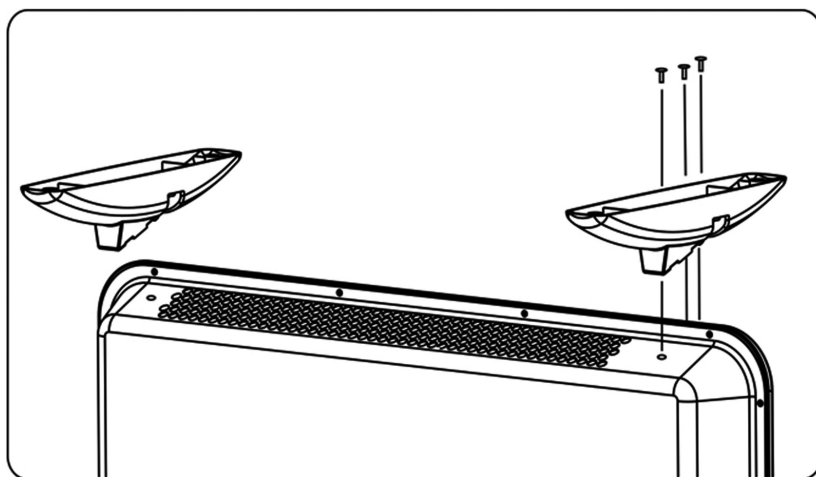

6. Obróć grzejnik i postaw na podstawach.

Instalacja na ścianie

1. Rozpakuj urządzenie i usuń wszelkie folie ochronne.
2. Upewnij się, że produkt jest odłączony od zasilania.
3. Jeżeli podstawy są przykręcone do grzejnika, należy je odkręcić.
4. Odległość między górnymi uchwytami do montażu na ścianie wynosi 515 mm. Wywierć w linii poziomej 2 otwory na kołki o średnicy 8 mm. Trzeci otwór wywierć 265 mm niżej, w połowie odległości górnych otworów - zgodnie z poniższym rysunkiem.
5. Umieść kołki w otworach i dokręć wkręty tak, aby minimalnie odstawały od ściany.

6. Chwyć grzejnik i zamocuj na ścianie tak, aby wkręty znalazły się w uchwytych grzejnika.

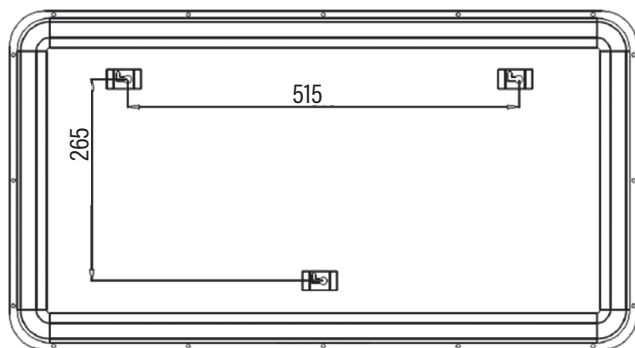

UWAGA! PRZED WIERCENIEM OTWORÓW UPEWNIJ SIĘ, ŻE W ŚCIANIE NIE ZNAJDĄ SIĘ PRZEWODY ELEKTRYCZNE LUB INNE. NALEŻY UŻYWAĆ KOŁKÓW MONTAŻOWYCH ZAŁĄCZONYCH DO WYPOSAŻENIA.

OBSŁUGA

1. Upewnij się że przełącznik zasilania ustawiony jest w pozycji 0-wyłączony.
2. Podłącz wtyczkę przewodu zasilającego do gniazda elektrycznego i ustaw przełącznik zasilania w pozycji I – włączony, urządzenie włączy się w trybie czuwania, wyda sygnał dźwiękowy a wyświetlacz wskaże aktualną temperaturę.
3. Włącz urządzenie dotykając przycisk . Wyświetlacz wskaże symbol nagrzewania i znacznie pracować w trybie średniej temperatury 1000W.
4. Dotknij przycisk a następnie za pomocą przycisków lub zmień pracę grzejnika na jeden z trzech trybów pracy:

- Wysoka moc (2000 W)

- Niska moc (1000 W)

- Przeciw zamarzaniu

Zmiana ustawienia temperatury



Regulacja temperatury możliwa jest w trybach oraz .

1. Dotknij przycisk wskaźnik trybu zacznie migać, wybierz jeden z powyższych trybów za pomocą przycisków lub , następnie zatwierdź przyciskiem .
2. Wskaźnik temperatury zacznie migać, ustaw temperaturę (5-50°C) za pomocą przycisków lub , następnie zatwierdź przyciskiem .
3. Urządzenie posiada termostat regulujący temperaturę, po osiągnięciu zadanej temperatury pomieszczenia urządzenie wyłączy grzanie automatycznie.

Ustawienie Timera

1. Dotknij przycisk , wskaźnik zegara zacznie migać, za pomocą przycisków lub ustaw czas (1-24 godziny) po którym urządzenie ma zakończyć pracę. Na wyświetlaczu pojawi się symbol potwierdzający ustawienie Timera.

Ustawienie blokady panelu sterowania

1. Dotknij i przytrzymaj przez 5 sekund przycisk ▲, na wyświetlaczu pojawi się wskaźnik , wszystkie funkcje panelu są nieaktywne do czasu, aż wskaźnik  nie zniknie. W celu wyłączenia blokady dotknij i przytrzymaj przez 5 sekund przycisk ▼.

Wszystkimi powyżej opisanymi funkcjami można sterować za pomocą pilota zdalnego sterowania.

Obsługa pilota i instalacja baterii

1. Przed rozpoczęciem korzystania z pilota należy zainstalować w nim dwie baterie AAA 1.5V.
2. W celu instalacji lub wymiany baterii w pilocie, zdejmij pokrywę komory baterii i włóż baterie zgodnie z biegunami +/- na baterii i oznaczeniami w komorze na baterie.
3. Pierwszą baterię należy zawsze wkładać w komorze po lewej stronie.
4. W celu sterowania grzejnikiem należy kierować pilot w stronę urządzenia.

Ochrona przed przegrzaniem

Gdy temperatura w grzejniku jest zbyt wysoka z powodu niewłaściwego użytkowania lub niewłaściwego środowiska, w którym produkt jest użytkowany, termostat może automatycznie odłączyć zasilanie i grzejnik przestanie grzać. W tej sytuacji należy odłączyć urządzenie od zasilania i poczekać aż ostygnie (minimum 15 minut). Gdy temperatura grzałki obniży się, urządzenie będzie funkcjonowało prawidłowo.

INSTALACJA I OBSŁUGA APLIKACJI

1. Pobierz aplikację Setti+ ze strony skanując QR kod:



w aplikacji Google Play
wyszukaj Setti+



w aplikacji App Store
wyszukaj Setti+

2. Otwórz zainstalowaną aplikację.
3. Jako nowy użytkownik załóż nowe konto. W przypadku posiadania konta, zaloguj się korzystając z własnych danych dostępowych.
4. Dotknij i przytrzymaj przycisk , aż wskaźnik Wi-Fi na wyświetlaczu zacznie migać.
5. W prawym górnym rogu aplikacji dotknij przycisk „+” i wybierz odpowiednie urządzenie.
6. Potwierdź, że wskaźnik Wi-Fi na wyświetlaczu miga.

7. Wybierz sieć Wi-Fi, wprowadź hasło i potwierdź przyciskiem konfigurację.
8. Po pomyślnym podłączeniu urządzenia wskaźnik na wyświetlaczu zacznie świecić stale. Możesz w pełni cieszyć się zdalnym sterowaniem urządzenia.

Szczegółowa instrukcja obsługi urządzenia jest dostępna na stronie internetowej: <https://setti.pl/aplikacja> lub po zeskanowaniu kodu QR:



CZYSZCZENIE

UWAGA! PRZED CZYSZCZENIEM WYŁĄCZ URZĄDZENIE I ODŁĄCZ WTYCZKĘ PRZEWODU ZASILAJĄCEGO Z GNIAZDA ELEKTRYCZNEGO. NIGDY NIE CZYŚĆ URZĄDZENIA PODŁĄCZONEGO DO ZASILANIA!

1. Regularnie czyść urządzenie.
2. Uważaj, aby do obudowy nie dostała się woda lub inna ciecz. Nie zanurzaj urządzenia, przewodu zasilającego, wtyczki ani innych części grzejnika w wodzie lub innym płynie.
3. Jeśli chcesz wyczyścić urządzenie z kurzu, użyj delikatnie zwilżonej miękkiej ściereczki.
4. Wloty i wyloty powietrza regularnie przedmuchiuj i przecieraj z kurzu.
5. Do czyszczenia nie używaj detergentów, ani materiałów ściernych ponieważ mogą one uszkodzić powierzchnie urządzenia.
6. Jeśli nie używasz urządzenia, odłącz wtyczkę przewodu zasilającego z gniazda elektrycznego, zabezpiecz urządzenie przed nadmiernym zakurzeniem i zabrudzeniem.
7. Urządzenie przechowuj w bezpiecznym miejscu z dala od dzieci i zwierząt.

ROZWIĄZYWANIE PROBLEMÓW

PROBLEM	MOŻLIWA PRZYCZYNA	ROZWIĄZANIE
Urządzenie nie uruchamia się.	Urządzenie nie zostało prawidłowo podłączone.	Podłącz wtyczkę do gniazda elektrycznego, ustaw przełącznik zasilania w pozycji I- włączony. Uruchom urządzenie dotykając przycisk .
Wydobywa się zapach spalenizny.	Elementy urządzenia zostały pierwszy raz nagrzane do wysokiej temperatury.	Z czasem specyficzny zapach ustanie.
Wskaźnik Wi-Fi na wyświetlaczu cały czas miga.	Urządzenie oczekuje na skonfigurowanie z aplikacją.	Skonfiguruj urządzenie z aplikacją zgodnie z sekcją „Instalacja i obsługa aplikacji”.
Brak możliwości konfiguracji grzejnika z siecią Wi-Fi.	Router pracuje w częstotliwości 5GHz. Wystąpił problem z połączeniem Wi-Fi.	Zmień częstotliwość pracy routera z 5GHz na 2.4GHz. Sprawdź, czy sygnał Wi-Fi routera działa prawidłowo.
Aplikacja nie wyświetla aktualnego stanu urządzenia komunikat: „Poza siecią”.	Wystąpił problem z połączeniem Wi-Fi.	Sprawdź, czy sygnał Wi-Fi routera działa prawidłowo.

DEKLARACJA

ART-DOM Sp. z o.o. niniejszym oświadcza, że grzejnik SCH700 jest zgodny z odpowiednimi wymaganiami unijnego prawodawstwa harmonizacyjnego: dyrektywą 2014/53/UE i innym unijnym prawodawstwem harmonizacyjnym. Pełny tekst deklaracji zgodności UE jest dostępny pod następującym adresem: www.artdom.net.pl/deklaracja/SCH700/

INFORMACJE ZGODNIE Z ROZPORZĄDZENIEM (UE) 2015/1188

Identyfikator(-y) modelu:		SCH700			
Parametr	Oznaczenie	Wartość	Jednostka	Parametry	Jednostka
Moc cieplna				Sposób doprowadzania ciepła wyłącznie w przypadku elektrycznych akumulacyjnych miejscowych ogrzewaczy pomieszczeń (należy wybrać jedną opcję)	
Nominalna moc cieplna	P_{nom}	2.0	kW	ręczny regulator doprowadzania ciepła z wbudowanym termostatem	nie
Minimalna moc cieplna (orientacyjna)	P_{min}	1.0	kW	ręczny regulator doprowadzania ciepła z pomiarem temperatury w pomieszczeniu lub na zewnątrz	nie
Maksymalna stała moc cieplna	P_{max}	2.0	kW	elektroniczny regulator doprowadzania ciepła z pomiarem temperatury w pomieszczeniu lub na zewnątrz	nie
Zużycie energii elektrycznej na potrzeby własne				moc cieplna regulowana wentylatorem	
Przy nominalnej mocy cieplnej				Rodzaj mocy cieplnej/regulacja temperatury w pomieszczeniu (należy wybrać jedną opcję)	
	el_{max}	-	kW	jednostopniowa moc cieplna bez regulacji temperatury w pomieszczeniu	nie
Przy minimalnej mocy cieplnej				co najmniej dwa ręczne stopnie bez regulacji temperatury w pomieszczeniu	
	el_{min}	-	kW		nie
W trybie czuwania				mechaniczna regulacja temperatury w pomieszczeniu za pomocą termostatu	
	el_{SB}	0,0007	kW		nie
				elektroniczna regulacja temperatury w pomieszczeniu	
				elektroniczna regulacja temperatury w pomieszczeniu ze sterownikiem dobowym	
				elektroniczna regulacja temperatury w pomieszczeniu ze sterownikiem tygodniowym	
				Inne opcje regulacji (można wybrać kilka)	
				regulacja temperatury w pomieszczeniu z wykrywaniem obecności	
				regulacja temperatury w pomieszczeniu z wykrywaniem otwartego okna	
				z regulacją na odległość	
				z adaptacyjną regulacją startu	
				z ograniczeniem czasu pracy	
				z czujnikiem ciepła promieniowania	
Dane teleadresowe				ART-DOM Sp. z o.o. ul. Zakładowa 90/92, 92-402 Łódź	

EKOLOGICZNA I PRZYJAZNA DLA ŚRODOWISKA UTYLIZACJA

To urządzenie jest oznaczone, zgodnie z Dyrektywą Parlamentu Europejskiego i Rady 2012/19/UE z dnia 4 lipca 2012 r. w sprawie zużytego sprzętu elektrycznego i elektronicznego (WEEE), symbolem przekreślonego kontenera na odpady:



Nie należy wyrzucać urządzeń oznaczonych tym symbolem, razem z odpadami domowymi.

Urządzenie należy zwrócić do lokalnego punktu przetwarzania i utylizacji odpadów lub skontaktować się z władzami miejskimi.

MOŻESZ POMÓC CHRONIĆ ŚRODOWISKO!

Właściwe postępowanie ze zużytym sprzętem elektrycznym i elektronicznym przyczynia się do uniknięcia szkodliwych dla zdrowia ludzi i środowiska naturalnego konsekwencji, wynikających z obecności składników niebezpiecznych oraz niewłaściwego składowania i przetwarzania takiego sprzętu.

WARUNKI GWARANCJI DOTYCZĄCE GRZEJNIKA

1. ART-DOM Sp. z o.o. z siedzibą w Łodzi (92-402) przy ul. Zakładowej 90/92 Numer Krajowego Rejestru Sądowego 0000354059 (Gwarant) gwarantuje, że zakupione urządzenie jest wolne od wad fizycznych. Gwarancja obejmuje tylko wady wynikające z przyczyn tkwiących w rzeczy sprzedanej (wady fabryczne).
2. Ujawniona wada zostanie usunięta na koszt Gwaranta w ciągu 14 dni od daty zgłoszenia uszkodzenia do serwisu autoryzowanego lub punktu sprzedaży.
3. W wyjątkowych przypadkach, np. konieczności sprowadzenia części zamiennych od producenta, termin naprawy może zostać wydłużony do 30 dni.
4. Okres gwarancji dla użytkownika wynosi 24 miesiące od daty wydania towaru.
5. Towar przeznaczony jest do używania wyłącznie w warunkach indywidualnego gospodarstwa domowego.
6. Gwarancja nie obejmuje:
 - a. uszkodzeń powstałych na skutek używania urządzenia niezgodnie z instrukcją obsługi,
 - b. uszkodzeń mechanicznych, chemicznych lub termicznych,
 - c. napraw i modyfikacji dokonanych przez firmy lub osoby nieposiadające autoryzacji producenta,
 - d. części z natury łatwo zużywalnych lub materiałów eksploatacyjnych takich jak: baterie, żarówki, bezpieczniki, filtry, pokrętła, półki, akcesoria,
 - e. instalacji, konserwacji, przeglądów, czyszczenia, odblokowania, usunięcia zanieczyszczeń oraz instruktażu.
7. O sposobie usunięcia wady decyduje Gwarant. Usunięcie potwierdzonej wady urządzenia nastąpi poprzez wykonanie naprawy gwarancyjnej lub wymianę urządzenia. Gwarant może dokonać naprawy, gdy kupujący żąda wymiany lub Gwarant może dokonać wymiany, gdy kupujący żąda naprawy, jeżeli

doprowadzenie do zgodności towaru (urządzenia) zgodnie z udzieloną gwarancją w sposób wybrany przez kupującego jest niemożliwe albo wymagałoby nadmiernych kosztów dla Gwaranta. W szczególnie uzasadnionych wypadkach, jeżeli naprawa i wymiana są niemożliwe lub wymagałyby nadmiernych kosztów dla Gwaranta może on odmówić doprowadzenia towaru do zgodności z udzieloną gwarancją i zaproponować inny sposób załatwienia reklamacji z gwarancji.

8. Wymiany towaru dokonuje punkt sprzedaży, w którym towar został zakupiony (wymiana lub zwrot gotówki) lub autoryzowany punkt serwisowy, jeżeli dysponuje taką możliwością (wymiana). Zwrocane urządzenie musi być kompletne, bez uszkodzeń mechanicznych. Niespełnienie tych warunków może spowodować nieznanie gwarancji.
9. W przypadku braku zgodności towaru z umową sprzedaży, kupującemu z mocy prawa przysługują środki ochrony prawnej ze strony i na koszt sprzedawcy, a gwarancja nie ma wpływu na te środki ochrony prawnej.
10. Niniejsza gwarancja obowiązuje na terytorium Polski.
11. Warunkiem dokonania naprawy lub wymiany urządzenia w ramach gwarancji jest przedstawienie dowodu zakupu oraz użytkowanie towaru zgodnie z informacjami zawartymi w instrukcji obsługi.

UWAGA!

Uszkodzenie lub usunięcie tabliczki znamionowej z urządzenia może spowodować nieznanie gwarancji.

Cały czas udoskonalamy nasze produkty, dlatego mogą się one nieznacznie różnić od zdjęć przedstawionych na opakowaniu oraz w instrukcji obsługi.
Przed przystąpieniem do użytkowania urządzenia przeczytaj instrukcję obsługi.

ART-DOM Sp. z o.o., ul. Zakładowa 90/92, 92-402 Łódź. Numer Krajowego Rejestru Sądowego 0000354059.



v. 7