

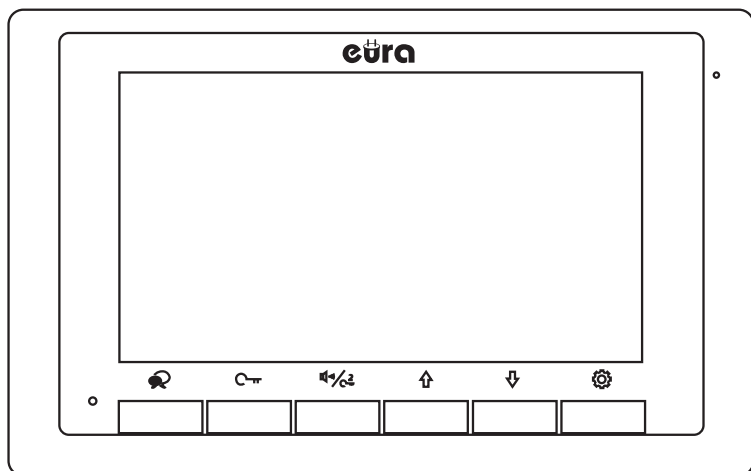

MONITOR DO WIDEODOMOFONU 2-ŻYŁOWEGO

VDA-49A5 v.2



Instrukcja obsługi oraz
karta gwarancyjna

SPIS TREŚCI

1. OGÓLNA CHARAKTERYSTYKA I PRZEZNACZENIE	5
2. CHARAKTERYSTYKA SYSTEMU EURA 2 EASY	5
3. MONITOR	6
3.1. BUDO WA MONITORA	6
3.2. INSTALACJA MONITORA	7
3.3. SCHEMAT POŁĄCZENIA MONITORA Z POZOSTAŁYMI MODUŁAMI SYSTEMU.....	7
4. OBSŁUGA MONITORA.....	8
4.1. MENU GŁÓWNE MONITORA.....	8
4.2. WYWOŁANIE Z ZEWNĄTRZ I PODGLĄD.....	8
4.3. FUNKCJA INTERKOMU.....	9
5. PODSTAWOWE USTAWIENIA	10
5.1. ZMIANA MELODII GONGU	10
5.2. ZMIANA GŁOŚNOŚCI MELODII GONGU	10
5.3. PRZYWRACANIE USTAWIEŃ DOMYŚLNYCH.....	10
5.4. ZMIANA PARAMETRÓW OBRAZU I GŁOŚNOŚCI ROZMOWY.....	11
5.5. STEROWANIE OŚWIETLENIEM	11
6. USTAWIENIA INSTALATORA.....	11
6.1. USTAWIENIA ZAAWANSOWANE MONITORA.....	12
6.1.1 USTAWIENIA ADRESU MONITORÓW PODRZĘDNYCH	13
6.1.2. USTAWIENIA PODGLĄDU Z KASETY ZEWNĘTRZNEJ DLA KILKU MONITORÓW	13
6.1.3 USTAWIENIE KONSOLI PORTIERSKIEJ	13
6.2. USTAWIENIA FORMATU WYŚWIETLANIA DATY I CZASU	13
6.3. USTAWIENIA PARAMETRÓW DLA RYGLA ELEKTROMAGNETYCZNEGO.....	13
6.4. USTAWIENIA KODÓW UŻYTKOWNIKA	14
7. ROZBUDOWA ZESTAWU.....	15
8. SPECYFIKACJA TECHNICZNA	18
KARTA GWARANCYJNA.....	19

UWAGI WSTĘPNE

Przed montażem, podłączeniem i użytkowaniem urządzenia prosimy o dokładne zapoznanie się z niniejszą instrukcją obsługi. W razie jakichkolwiek problemów ze zrozumieniem jej treści prosimy o skontaktowanie się ze sprzedawcą urządzenia. Samodzielny montaż i uruchomienie urządzenia jest możliwe pod warunkiem używania odpowiednich narzędzi. Niemniej zalecane jest dokonywanie montażu urządzenia przez wykwalifikowany personel.

Importer nie odpowiada za uszkodzenia mogące wyniknąć z nieprawidłowego montażu czy eksploatacji urządzenia oraz z dokonywania samodzielnych napraw i modyfikacji.

Deklaracja zgodności UE do niniejszego urządzenia znajduje się na stronie internetowej <http://www.eura-tech.eu>



1. OGÓLNA CHARAKTERYSTYKA I PRZEZNACZENIE

VDA-49A5 to jednorodzinny kolorowy, monitor do wideodomofonu opartego na 2-żyłowym systemie Eura 2 Easy. Urządzenie wyposażono w kolorowy wyświetlacz LCD o przekątnej 7". Monitor oferuje zestaw standardowych funkcji: komunikację z osobą odwiedzającą, podgląd otoczenia kamery oraz sterowanie rygłem przy wejściu na posesję.

2. CHARAKTERYSTYKA SYSTEMU EURA 2 EASY

2-żyłowy system Eura 2 Easy to wideodomofonowy system jedno- lub wielolokatorski, którego główną ideą jest prostota instalacji, uzyskana dzięki minimalizacji liczby użytych przewodów oraz zasilaczy sieciowych. Do połączenia poszczególnych modułów pracujących w systemie wystarcza przewód 2-żyłowy oraz 1 zasilacz sieciowy mogący obsłużyć maksymalnie 32 monitory oraz 4 stacje zewnętrzne. Dzięki zastosowaniu modulacji FM do przesyłania sygnału wideo oraz modulacji ASK do przesyłania danych sterujących, system wyróżnia się dużą odpornością na interferencje czyli bardzo dobrą jakością kolorów obrazu w każdym punkcie instalacji.

Podstawowe funkcje systemu:

- 2-żyłowy system połączeń przewodowych między modułami w każdym punkcie instalacji, sposób podłączania obu żył jest dowolny (bez polaryzacji sygnału),
- tylko 1 centralny zasilacz w całym systemie,
- łatwa i szybka instalacja dzięki użyciu prostych wtyczek oraz przełączników typu "DIP switch",
- możliwość zainstalowania większej ilości monitorów w obrębie 1 lokalu (z tym samym kodem użytkownika),
- możliwość zdalnej obsługi systemu za pomocą stacjonarnego lub komórkowego aparatu telefonicznego.

Oprócz kaset zewnętrznych, istnieje możliwość podłączenia do systemu również kamer monitorujących CCTV. Maksymalna ilość stacji zewnętrznych lub kamer i ich możliwe konfiguracje w systemie Eura 2 Easy to:

- 4 stacje (kasety) zewnętrzne,
- 3 stacje (kasety) zewnętrzne i 2 kamery do monitoringu CCTV,
- 2 stacje (kasety) zewnętrzne i 4 kamery do monitoringu CCTV,
- 1 stacja (kasety) zewnętrzna i 6 kamer do monitoringu CCTV,
- Maksymalnie 32 monitory, maks. 4 monitory dla 1 użytkownika,
- Funkcja interkomu pomiędzy lokatorami w obrębie jednego systemu,
- Maksymalna odległość stacji zewnętrznej od najdalszego monitora 150 m.

System można rozbudować tak, aby można było obsługiwać 2 niezależne rygle elektromagnetyczne. Istnieje możliwość podłączenia dodatkowych kaset zewnętrznych i dodatkowego dzwonka (gongu wywołującego), a także możliwość sterowania oświetleniem (np. na klatce schodowej) lub innymi urządzeniami wyzwalanymi przekaźnikiem. Dodatkowo istnieje możliwość zdalnego sterowania systemem przez użytkownika, za pomocą telefonu stacjonarnego lub komórkowego. Wymagany jest do tego specjalny moduł telefoniczny VXA-48A5 lub moduł GSM VXA-62A5, które włącza się szeregowo w 2-żyłową szynę systemu Eura 2 Easy.

Zadaniem modułów jest przekierowanie wywołań z kasety zewnętrznej na wskazane numery telefonów użytkownika. Szczegółowe opisy modułów są przedmiotem oddzielnych instrukcji obsługi.

Podstawową konfigurację systemu Eura 2 Easy w budynku jednolokatorskim pokazano na rys. 1, zaś podstawową konfigurację systemu w budynku wielolokatorskim pokazano na rys. 2. Szczegółowy opis całego systemu Eura 2 Easy wraz z jego wszystkimi modułami jest przedmiotem oddzielnej instrukcji obsługi.

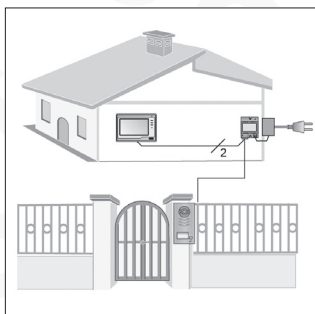

Rys. 1. Konfiguracja systemu 1-lokatorskiego

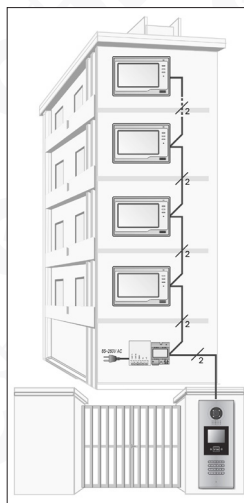

Rys. 2. Konfiguracja systemu wielolokatorskiego

3. MONITOR

3.1. BUDOWA MONITORA

Budowę monitora VDA-49A5 wraz z rozmieszczeniem wszystkich jego elementów zewnętrznych pokazano na rys. 3.

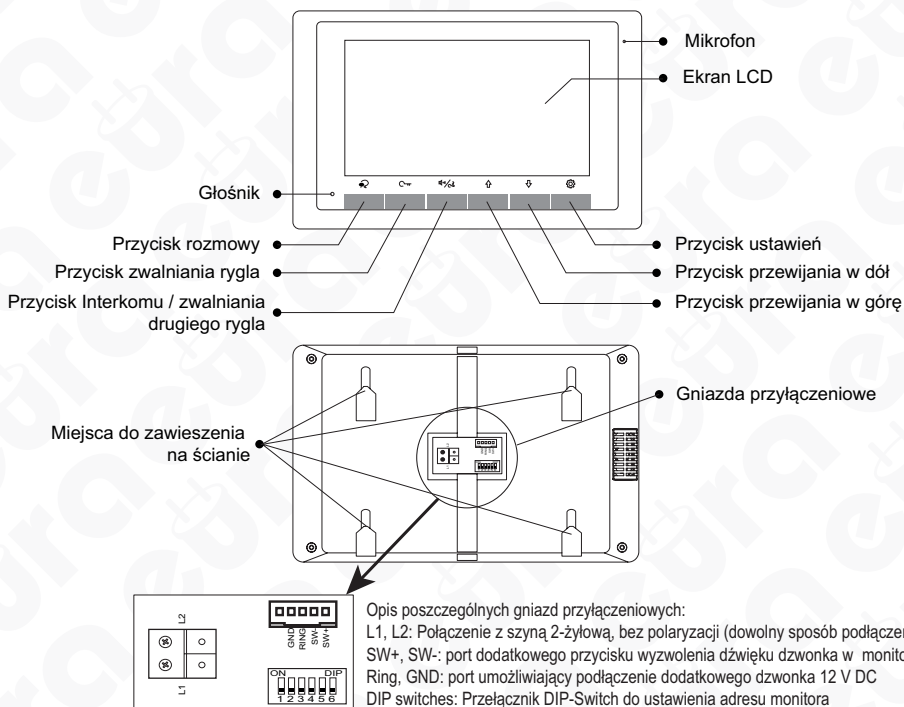

Rys. 3. Widok zewnętrzny monitora VDA-49A5

3.2. INSTALACJA MONITORA

Monitor VDA-49A5 przeznaczony jest do montażu wewnątrz lokalu użytkownika. Instalację monitora na ścianie (patrz rys. 4) przeprowadzić należy w sposób następujący:

1. W wybranym miejscu na ścianie zamocować dołączoną do zestawu specjalną ramkę montażową. Montaż ramki należy wykonać za pomocą 2 wkrętów montażowych 4 x 25 mm.
2. Podłączyć do monitora 2 żyły przewodu. Kolejność podłączenia obu przewodów jest dowolna (brak polaryzacji),
3. Ostrożnie zawiesić monitor na 4 zaczepach ramki montażowej, zgodnie z kierunkiem strzałki na rys. 4.

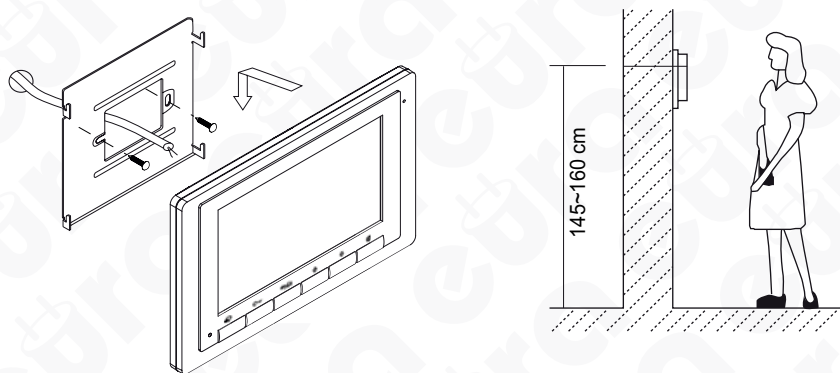

Rys. 4. Instalacja monitora VDA-49A5 na ścianie

3.3. SCHEMAT POŁĄCZENIA MONITORA Z POZOSTAŁYMI MODUŁAMI SYSTEMU

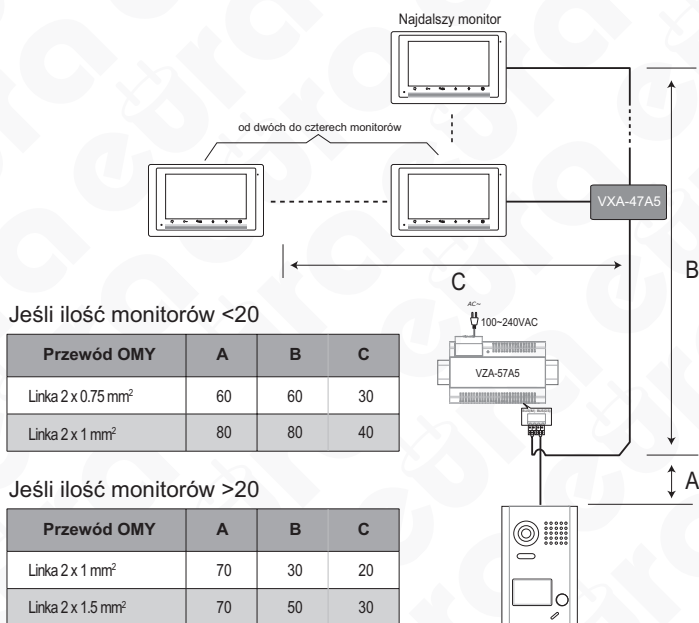

Sposób połączenia monitora VDA-49A5 z modułem zasilacza VZA-57A5, modułem VXA-47A5 oraz kasetą zewnętrzną VDA-75A5 pokazano na schemacie na rys. 5.



Rys. 5. Dobór długości i przekroju przewodów w systemie Eura 2 Easy

4. OBSŁUGA MONITORA

4.1. MENU GŁÓWNE MONITORA

Aby wejść do głównego menu ekranowego monitora, należy w trybie czuwania monitora wcisnąć jeden z przycisków na monitorze: przycisk ustawień , przycisk przewijania w górę  lub przycisk przewijania w dół ; na ekranie pojawi się menu jak na rys. 6. Wyjście z menu odbywa się automatycznie. (Patrz Tab. 1.)



Rys. 6. Wejście do menu głównego

*Funkcja załączenia oświetlenia dostępna tylko przy zastosowaniu modułu VXA-70A5



4.2. WYWOŁANIE Z ZEWNĄTRZ I PODGLĄD

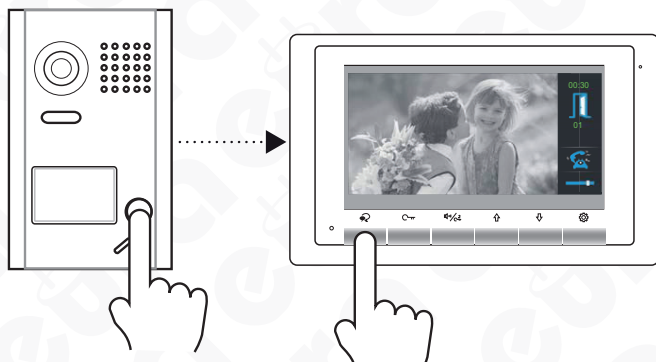

W momencie, gdy osoba odwiedzająca wcisnie przycisk wywołania na kasiecie modułu zewnętrznego, w module wewnętrznym generowany jest sygnał gongu oraz automatycznie pojawia się na monitorze obraz osoby wywołującej. Po wciśnięciu przycisku rozmowy  na pulpicie monitora (rys. 7) możliwe jest prowadzenie rozmowy z osobą przy wejściu.



Rys. 7. Wywołanie z kasyety zewnętrznej

Maksymalny czas rozmowy wynosi 90 sekund, a jeśli moduł zewnętrzny nie "odezwie" się w ciągu 40 sekund, monitor automatycznie powróci do stanu czuwania. Jeśli system obejmuje 2 lub więcej połączonych ze sobą monitorów, aktywacja jednego dowolnego monitora (wciśnięcie przycisku prowadzenia rozmowy ) spowoduje automatyczne wyłączenie podglądu na pozostałych monitorach.

W celu zdalnego zwolnienia rygła elektromagnetycznego (sterującego otwieraniem drzwi wejściowych) należy wcisnąć przycisk zwalniania rygła elektromagnetycznego . Jeśli w systemie podłączone są dwa rygły elektromagnetyczne - zwolnienie drugiego następuje przez naciśnięcie przycisku interkomu / zwalniania drugiego rygła .

Gdy monitor znajduje się w stanie czuwania, istnieje możliwość podglądu otoczenia kamery - bez konieczności wywołania z zewnątrz. Należy w tym celu wcisnąć przycisk podglądu . Ponowne wciśnięcie przycisku podglądu  w trybie podglądu, spowoduje rozpoczęcie rozmowy, aby opuścić tryb podglądu należy użyć po raz kolejny przycisku podglądu . Jeśli przycisk nie zostanie ponownie wciśnięty w dłuższym okresie, monitor automatycznie powróci do trybu czuwania.

4.3. FUNKCJA INTERKOMU

Funkcja interkomu dostępna jest w systemach wielolokatorskich, przypadku rozbudowy systemu o dodatkowy monitor (monitory) lub dodatkową słuchawkę (słuchawki). Służy do wywołania lokatora innego lokalu (np. w budynku wielorodzinnym).



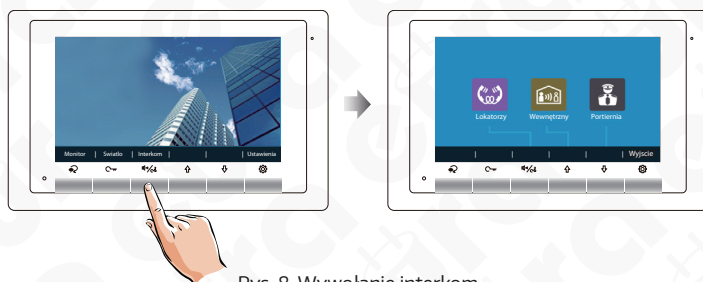



Aby nawiązać połączenie interkom będąc w głównym menu monitora należy nacisnąć przycisk interkomu . Na ekranie pojawi się menu (jak na rys. 8).



Rys. 8. Wywołanie interkom



Wywołanie z listy lokatorów

Funkcja służy do wywołania lokatora innego lokalu (np. w budynku wielorodzinnym). Będąc w menu Interkom należy nacisnąć przycisk  (zawartość zostanie automatycznie wygenerowana przez system) - na ekranie wyświetli się lista lokatorów. Do poruszania się pionowego po liście lokatorów służą strzałki  i , do poziomego prawo, lewo służą przyciski  i . Po wybraniużądanego lokatora z listy (zakres 01 ~ 32*) należy wcisnąć przycisk  aby go wywołać. System automatycznie zapamiętuje ostatnio wybierany lokal.

* Funkcja wyboru budynków i adresacja powyżej 32 lokatorów jest nieaktywna.



Wywołanie wewnętrzne

Funkcja służy do wywołania innego monitora zainstalowanego w obrębie tego samego lokalu, aby aktywować funkcje należy wcisnąć przycisk . Jeśli z jakiegokolwiek modułu wewnętrznego nastąpi wywołanie interkomu, we wszystkich pozostałych modułach uruchamia się sygnał gongu. Jeśli którykolwiek moduł wewnętrzny podejmie to wywołanie, pozostałe moduły przestają generować sygnał gongu.



Wywołanie konsoli portierskiej



W systemie Eura 2 Easy jeden z monitorów może zostać ustawiony jako konsola portierska, aby wywołać portiernię należy użyć . Funkcja wykorzystywana w systemach wielorodzinnych.

5. PODSTAWOWE USTAWIENIA

5.1. ZMIANA MELODII GONGU

Urządzenie umożliwia zmianę melodii gongu, osobno dla wywołania z kasyety zewnętrznej, połączenia interkom oraz dodatkowego przycisku wyzwalającego wywołanie w monitorze (patrz rys.3, port: SW+, SW-).

Aby dokonać zmiany melodii gongu należy w trybie czuwania monitora wejść do menu głównego (rozdział 4.1), a następnie nacisnąć przycisk ustawień .



Za pomocą przycisku ustawień  należy wybrać odpowiedni rodzaj wywołania (pierwsze trzy kwadraciki to odpowiednio zmiana melodii gongu dla: wywołania z kasyety zewnętrznej, wywołania połączenia interkom oraz dodatkowego przycisku wyzwalającego wywołanie w monitorze). Używając przycisków przewijania w dół  i przewijania w górę  należy wybrać melodię.



Rys. 9. Zmiana melodii gongu

5.2. ZMIANA GŁOŚNOŚCI MELODII GONGU

Aby dokonać zmiany głośności melodii gongu należy najpierw w trybie czuwania monitora wejść do menu głównego (rozdział 4.1), a następnie nacisnąć przycisk ustawień .



Za pomocą przycisku ustawień  należy wybrać menu zmiany ustawień głośności melodii (czwarty kwadracik powinien być podświetlony) i następnie używając przycisków przewijania w dół  i przewijania w górę  dostosować poziom głośności melodii.



Rys. 10. Zmiana głośności melodii gongu

5.3. PRZYWRACANIE USTAWIEŃ DOMYŚLNYCH











Aby przywrócić urządzenie do ustawień domyślnych należy najpierw w trybie czuwania monitora wejść do menu głównego (rozdział 4.1), a następnie nacisnąć przycisk ustawień .

Za pomocą przycisku ustawień  należy wybrać menu przywracania urządzenia do ustawień fabrycznych (piąty kwadracik powinien być podświetlony). Używając przycisku przewijania w dół  lub przewijania w górę  wybrać opcję „Restore”, która przywróci urządzenie do ustawień fabrycznych.



Rys. 11. Przywracanie do ustawień domyślnych

5.4. ZMIANA PARAMETRÓW OBRAZU I GŁOŚNOŚCI ROZMOWY

Aby zmienić ustawienia parametrów obrazu i dźwięku należy w trybie podglądu  lub rozmowy monitora wcisnąć przycisk ustawień  po czym na ekranie monitora pojawi się menu z ustawieniami obrazu i dźwięku (rys. 12), następnie wciskamy przycisk . Przycisk  służy do zmiany regulowanego parametru ( kontrast,  jasność,  nasycenie i  głośność rozmowy), przyciski przewijania w górę  i w dół  służą do zwiększania / zmniejszania wartości w zakresie 0~9.



Przycisk  służy do opuszczenia menu ustawień.



Rys. 12. Zmiana parametrów obrazu i głośności rozmowy

5.5. STEROWANIE OŚWIETLENIEM

Funkcja sterowania świetleniem dostępna jest wyłącznie w przypadku zastosowania modułu VXA-70A5.







W celu włączenia oświetlenia, należy przejść do głównego menu monitora (rozdział 4.1). Wciskając  włączamy oświetlenie np. na klatce schodowej. Czas aktywacji oświetlenia definiowany jest w module VXA-70A5. W przypadku chęci manualnego wyłączenia oświetlenia należy ponownie kliknąć w .



Rys. 16. Włączanie/ wyłączenie oświetlenia



6. USTAWIENIA INSTALATORA

Monitor VDA-49A5 udostępnia szereg funkcji dostępnych z pozycji ustawień instalatora. Aby wejść w tryb ustawień instalatora należy najpierw w trybie czuwania monitora wejść do menu głównego (rozdział 4.1), a następnie wybrać szósty kwadracik naciskając przycisk przewijania .

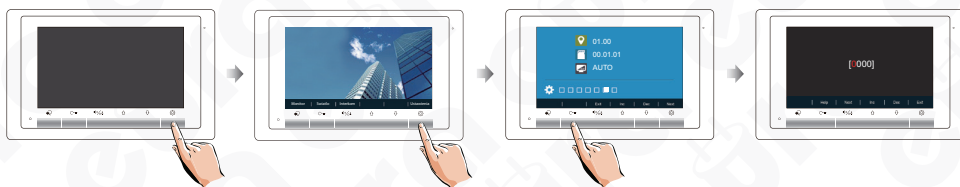
Następnie przez 3 s przytrzymać przycisk zwalniania rygla . Przyciski przewijania w dół  i przewijania w górę  służą do zmiany wartości poszczególnych pozycji wyświetlanego adresu. Przycisk  służy do wyboru pozycji. Po wprowadzeniu cztero cyfrowego kodu należy zatwierdzić ustawienie przyciskiem . Wciskając przycisk zwalniania rygla  opuszcza się ustawienia instalatora.



Rys. 13. Wejście w tryb ustawień instalatora

W menu instalatora znajduje się pomocnicza lista kodów wraz z opisem, którą można aktywować naciskając przycisk rozmowy . Przyciski przewijania w dół  i przewijania w górę  służą do przewijania listy.

Poniższa tabela prezentuje spis komend z objaśnieniem funkcjonalności.



Rys. 14. Wyświetlanie listy kodów

Adres	Opis w monitorze	Funkcja
2419	Reset To Default	przywracanie ustawień fabrycznych
3006 - 3600	Monitor Time	ustawienia czasu automatycznego wyłączenia monitora
8000 - 8003	Slave Address	ustawienia adresu monitorów podrzędnych
8006 - 8007	Panel On/ Off	ustawienia podglądu z kasety zewnętrznej dla kilku monitorów
8004 - 8005	Guard Unit	funkcja konsoli portierskiej
8010 - 8011	Unlock Mode	ustawienia trybu zwalniania rygla
8401 - 8499	Unlock Time	ustawienia czasu zwalniania rygla
8008 - 8009	Date Mode	ustawienia formatu wyświetlania daty
8012 - 8013	Time Mode	ustawienia formatu wyświetlania czasu
8016 - 8017	Bypass Set	funkcja nieaktywna
8018 - 8020	Video Format	ustawienia standardu wideo
9101 - 9104	DS Quantity	ilość obsługiwanych kaset zewnętrznych
9200 - 9216	Cam Quantity	ilość obsługiwanych kamer zewnętrznych

Tab. 1. Spis komend w trybie instalatora

6.1. USTAWIENIA ZAAWANSOWANE MONITORA

W celu aktywacji okna ustawień zaawansowanych należy przesunąć jeden DIP -switch (z zakresu 1-5), pamiętając przy tym o zachowaniu odpowiedniego adresu lokalnego. Monitor uruchomi panel, na którym pojawi się tabela adresów oraz aktualny ustawiony adres monitora.

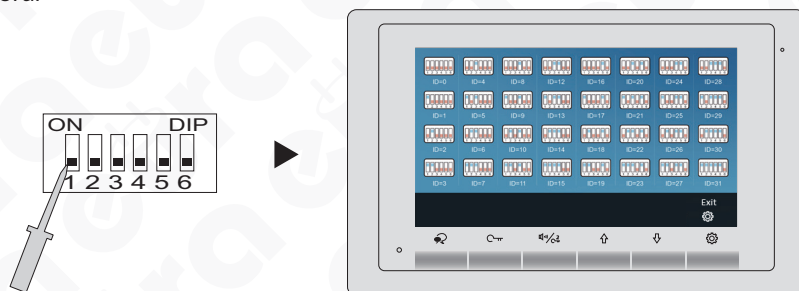

Rys. 15 Panel ustawień zaawansowanych

6.1.1 USTAWIENIA ADRESU MONITORÓW PODRZĘDNYCH

Istnieje możliwość podłączenia maksymalnie 4 monitorów w obrębie jednego lokalu – jednego nadrzędnego i 3 podrzędnych. W tym celu należy w ustawieniach instalatora wpisać odpowiednią komendę:

8000 – monitor nadrzędny

8001 – monitor podrzędny 1

8002 – monitor podrzędny 2

8003 – monitor podrzędny 3

6.1.2. USTAWIENIA PODGLĄDU Z KASETY ZEWNĘTRZNEJ DLA KILKU MONITORÓW

W trybie domyślnym podczas wywołania, gong uruchomi się jednocześnie w monitorze nadrzędnym i wszystkich monitorach podrzędnych, podczas gdy podgląd z kamery wyświetli się jedynie w monitorze nadrzędnym. Aby zmienić tę funkcję, umożliwiając wyświetlanie podglądu podczas wywołania z kamery również na poszczególnych monitorach podrzędnych – należy w ustawieniach instalatora, wpisać komendę 8006.



Rys. 16. Funkcja wyświetlania podglądu z kasety zewnętrznej jednocześnie na kilku monitorach

6.1.3 USTAWIENIE KONSOLI PORTIERSKIEJ

W tym celu należy w ustawieniach instalatora, wpisać komendę 8005, uaktywniając w monitorze funkcję konsoli.

*Funkcja wykorzystywana w rozbudowanych systematach wielorodzinnych.

6.2. USTAWIENIA FORMATU WYŚWIETLANIA DATY I CZASU

Istnieje możliwość modyfikacji formatu, w jakim wyświetlane są data i czas. Poniżej zaprezentowano kody wraz z odpowiadającymi im ustawieniami.

8008 – format daty - miesiąc/dzień/rok

8009 – format daty - dzień/miesiąc/rok

8012 – format czasu - 12-godzinny

8013 – format czasu - 24-godzinny

*Funkcja dostępna z modułem VXA-39A5 v.2

6.3. USTAWIENIA PARAMETRÓW DLA RYGLA ELEKTROMAGNETYCZNEGO

Aby zmodyfikować ustawienia trybu zwalniania rygla należy wprowadzić w ustawieniach instalatora kod 8010 dla rygli zwykłych lub 8011 dla rygli rewersyjnych.

Funkcja z zakresu 8401 - 8499 odpowiedzialna jest za ustawienia czasu aktywacji rygla elektromagnetycznego (odpowiednio 1~99 s).



6.4. USTAWIENIA KODÓW UŻYTKOWNIKA

Istnieje możliwość skonfigurowania 32 monitorów w obrębie systemu Eura 2 Easy. Każde urządzenie powinno mieć przypisany adres 0~31. Odpowiedzialne za to jest odpowiednie ustawienie przełączników DIP-switch.

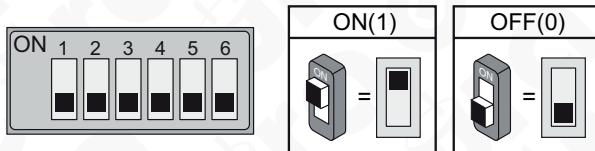



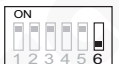



























Przełączniki z zakresu 1-5 służą do ustawienia adresacji, przełącznik 6 służy do określenia czy monitor znajduje się na początku czy na końcu systemu połączeń. Monitory znajdujące się w tym samym lokalu powinny mieć ten sam adres – dodatkowo na monitorze powinno się ustawić tryb pracy monitora (nadrzędny lub podrzędny patrz punkt 6.1.2).



Rys. 17. Przełącznik w pozycji włączonej (ON) i wyłączonej (OFF)

Układ przełączników	Ustawienie	Układ przełączników	Ustawienie
	Dowolny monitor		Ostatni monitor

Tab. 2. Ustawienia bitu 6 przełącznika DIP-switch

Układ przełączników	Kod Użytkownika	Układ przełączników	Kod Użytkownika	Układ przełączników	Kod Użytkownika
	Kod=1		Kod=12		Kod=23
	Kod=2		Kod=13		Kod=24
	Kod=3		Kod=14		Kod=25
	Kod=4		Kod=15		Kod=26
	Kod=5		Kod=16		Kod=27
	Kod=6		Kod=17		Kod=28
	Kod=7		Kod=18		Kod=29
	Kod=8		Kod=19		Kod=30
	Kod=9		Kod=20		Kod=31
	Kod=10		Kod=21		Kod=0
	Kod=11		Kod=22		

Tab. 3. Ustawienia bitów 1-5 przełącznika DIP-switch

7. ROZBUDOWA ZESTAWU

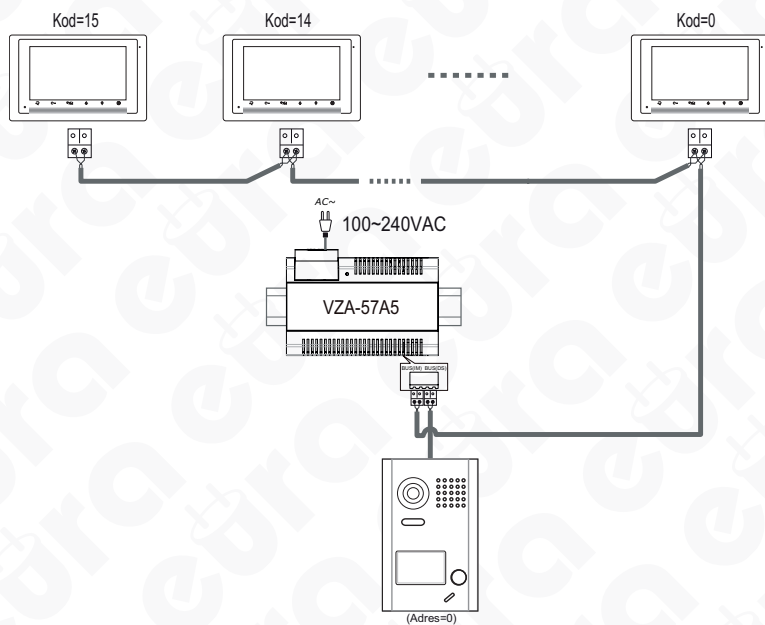

Rys. 18. Rozbudowa zestawu o dodatkowe monitory

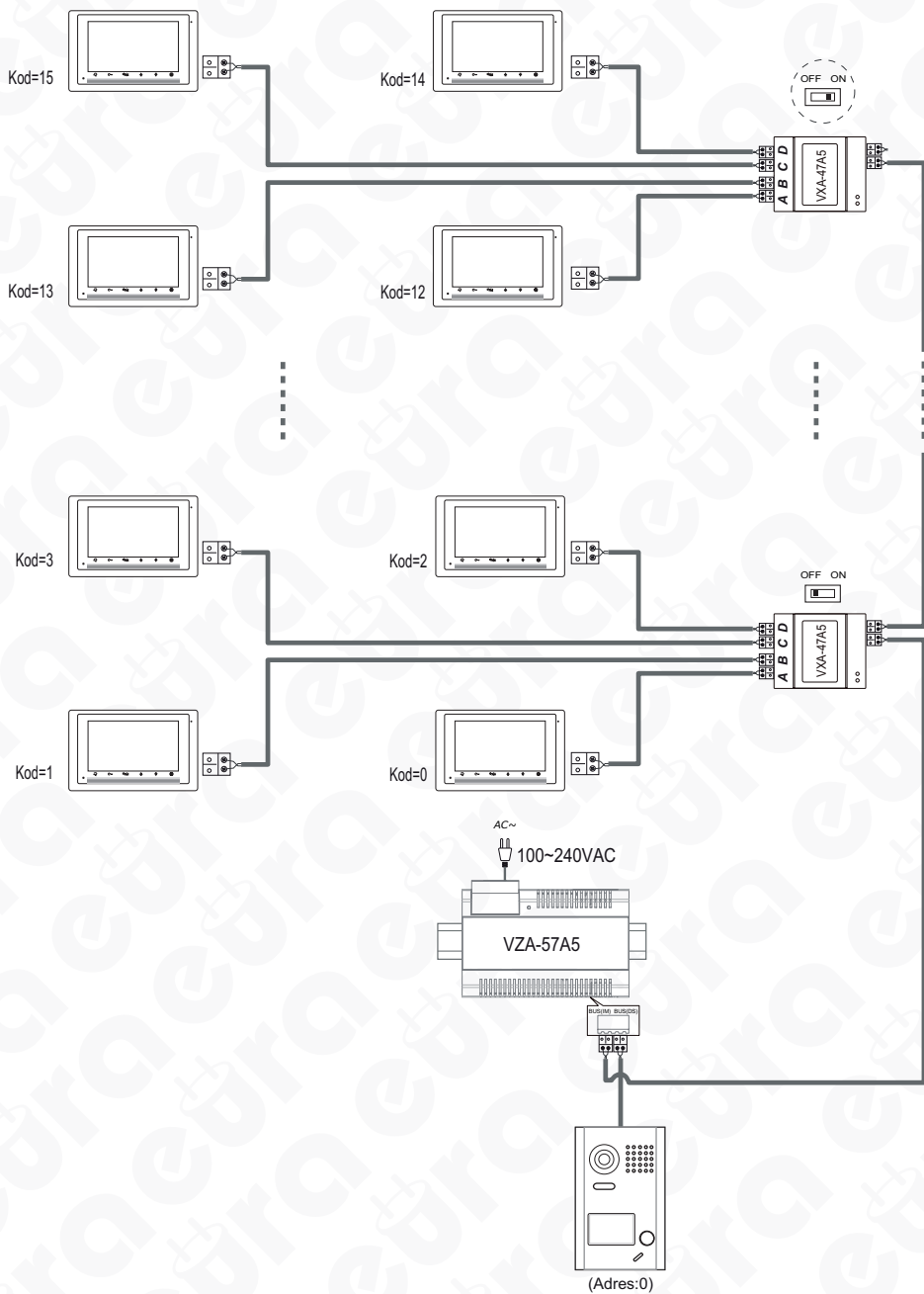

Rys. 19. Rozbudowa zestawu o dodatkowe monitory, przy użyciu dystrybutora sygnału VXA-47A5

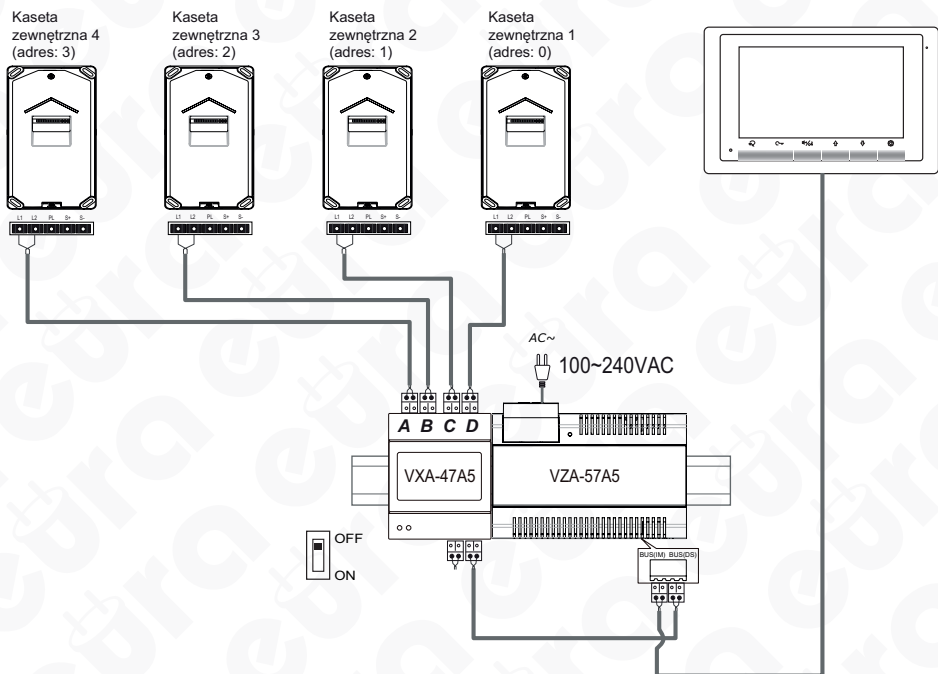

Rys. 20. Schemat rozbudowy systemu o dodatkowe kasety zewnętrzne

8. SPECYFIKACJA TECHNICZNA

Napięcie zasilania	24V DC
Parametry sygnału wideo	1Vp-p 75 Ohm CCIR
Ilość przewodów łączących	2, bez polaryzacji
Ilość obsługiwanych wejść	2
Interkom	Tak
Pobór mocy monitora - czuwanie / praca	0,16 W / 5,76 W
Wielkość ekranu monitora	7"
Typ ekranu	Kolor TFT-LCD
Rozdzielczość ekranu	800 × 480 pikseli
Ilość melodii gongu	12
Głośnomówiący	Tak
Język menu	j. polski
Temperaturowy zakres pracy monitora	+10°C ~ +40°C
Wymiary monitora (W x SZ x G)	140 x 220 x 17,5 mm
Waga netto monitora	340 g

KARTA GWARANCYJNA

nazwa wyrobu: **MONITOR DO WIDEODOMOFONU
2-ŻYŁOWEGO**

model: **VDA-49A5 v.2**

data sprzedaży

pieczęć punktu sprzedaży i podpis sprzedawcy

OGÓLNE WARUNKI NAPRAW GWARANCYJNYCH

- Eura-Tech Sp. z o. o. z siedzibą w Wejherowie przy ul. Przemysłowej 35A (zwany dalej „Gwarantem”), gwarantuje sprawne działanie wskazanego w Gwarancji urządzenia (zwanego dalej „Produktem”). Gwarancja jest udzielana na okres 24 miesięcy, pod warunkiem użytkowania Produktu zgodnie z warunkami techniczno-eksploatacyjnymi opisanymi w instrukcji obsługi oraz przyjętymi standardami. Gwarancja obowiązuje na terenie Rzeczypospolitej Polskiej. Na wybrane produkty np. sygnalizatory czadu czas obowiązywania gwarancji może być dłuższy, co każdorazowo określone jest już przy samym produkcie.
- Prawa i obowiązki Gwaranta oraz Nabywcy Produktu reguluje treść postanowień ujętych w niniejszej Gwarancji, z którymi Nabywca powinien się zapoznać przed zakupem. Zakup Produktu jest równoznaczny z akceptacją warunków niniejszej Gwarancji.
- Data, od której obowiązuje czas trwania Gwarancji, jest datą wystawienia dokumentu sprzedaży zapisana w Karcie Gwarancyjnej i dokumencie sprzedaży. Ujawnione w okresie trwania Gwarancji wady będą usunięte bezpłatnie przez Centralny Serwis Eura-Tech Sp. z o. o. (zwany dalej „Serwisem”).
- Dokumentem potwierdzającym zawarcie powyższej umowy i tym samym uprawniającym do dochodzenia swoich praw jest prawidłowo wypełniona Karta Gwarancyjna z dokumentem potwierdzającym zakup (paragon fiskalny, faktura VAT). Jakiegokolwiek zmiany (zamazania, wytarcia, przekreślenia, poprawki itp.) w Karcie Gwarancyjnej powodują jej unieważnienie.
- W przypadku Produktów nie posiadających Kart Gwarancyjnych (np. dzwonki bezprzewodowe, gongi, sygnalizatory, wykrywacze i inne), dokumentem potwierdzającym zawarcie umowy jest dokument sprzedaży (paragon fiskalny, faktura VAT).
- Naprawa gwarancyjna nie obejmuje czynności przewidzianych w Instrukcji Obsługi, do wykonania których zobowiązany jest Nabywca we własnym zakresie i na własny koszt (np.: zainstalowanie, konfiguracja, optymalne zabezpieczenie przed działaniem warunków zewnętrznych, konserwacja, ewentualny demontaż itp.).
- Gwarancja nie są objęte:
 - akcesoria i materiały eksploatacyjne takie jak: ramki oraz śruby montażowe, przewody, karty zblizeniowe, zasilacze wraz z kablami zasilającymi, baterie oraz akumulatory czy inne elementy, które są dodatkowo dołączone do Produktów - ze względu na swój charakter posiadają okresy żywotności eksploatacyjnej,
 - uszkodzenia mechaniczne, elektryczne, chemiczne i termiczne lub celowe uszkodzenia Produktu i wywołane nimi wady,
 - uszkodzenia i wady wynikłe na skutek niewłaściwego lub niezgodnego z Instrukcją Obsługi użytkowania, niedbałości użytkownika, niewłaściwym przechowywaniem czy konserwacją Produktu, a także stosowanie Produktu niezgodnie z przepisami bezpieczeństwa i niezgodnie z jego przeznaczeniem,
 - uszkodzenia Produktu, który nie został prawidłowo zabezpieczony podczas transportu do Serwisu (np. brak opakowania transportowego, nie owinięcie Produktu odpowiednio w folię zabezpieczającą, unieruchomienie Produktu w opakowaniu itp.),
 - uszkodzenia Produktu, do którego Nabywca zgubił Kartę Gwarancyjną,
 - uszkodzenia powstałe w wyniku pożaru, powodzi, uderzenia pioruna (także pośredniego), czy też innych klęsk żywiołowych, nieprzewidzianych wypadków, zalania płynami, przepięciem w sieci elektrycznej, podłączenia do sieci elektrycznej w sposób niezgodny z Instrukcją Obsługi
 - Produkty, w których dokonano przeróbek, zmian konstrukcyjnych, napraw naruszających plomby gwarancyjną lub w jakiegokolwiek inny sposób.
- Gwarant zapewnia bezpłatnie części zamienne oraz robociznę, zgodnie z warunkami podanymi w niniejszej Gwarancji, w okresie trwania Gwarancji, o którym mowa na ostatnich stronach Instrukcji Obsługi w rozdziale „Warunki Gwarancji”. Gwarancja obejmuje tylko i wyłącznie uszkodzenia Produktu spowodowane wadliwymi częściami i/lub defektami produkcyjnymi.
- Zgłoszenie reklamacyjne będzie rozpatrywane jedynie w przypadku, gdy reklamowany Produkt zostanie dostarczony do Serwisu wraz z:
 - Kartą Gwarancyjną (za wyjątkiem urządzeń wymienionych w pkt. 6),
 - prawidłowo wypełnionym Formularzem zgłoszenia naprawy
 - dowodem zakupu zawierającym datę oraz miejsce sprzedaży.
- Otwieranie urządzenia bez wyraźnej zgody Serwisu, dokonywanie wszelkich napraw we własnym zakresie lub w nieautoryzowanym serwisie przez osoby nieupoważnione, będzie podstawą do unieważnienia Gwarancji.
- Uszkodzony Produkt Nabywca zobowiązany jest dostarczyć do punktu sprzedaży lub bezpośrednio do Serwisu. Jeżeli reklamacja zostanie uznana przez Serwis za uzasadnioną, po naprawie Produkt zostaje odesłany do Nabywcy na koszt Gwaranta, korzystając z usług spedycji kurierskich, z którymi Gwarant ma aktualnie nawiązaną współpracę (GLS).
- Dostarczenie uszkodzonego Produktu jakiegokolwiek spedycji na koszt Gwaranta, bez wcześniejszego uzgodnienia z Serwisem, będzie skutkowało odmową przyjęcia paczki.
- Ewentualne wady lub uszkodzenia Produktu ujawnione i zgłoszone w okresie trwania Gwarancji będą usunięte bezpłatnie w terminie 14 dni kalendarzowych. W uzasadnionych przypadkach termin ten może ulec przedłużeniu, wówczas Nabywca zostanie poinformowany o przybliżonym czasie naprawy. Bieg terminu naprawy rozpoczyna się pierwszego dnia roboczego następującego po dniu dostarczenia Produktu do Serwisu
- Wadliwy Produkt lub jego części, które zostaną wymienione, stają się własnością Serwisu.
- Przed przystąpieniem do ewentualnej naprawy, Serwis każdorazowo dokonuje oględzin i oceny stopnia uszkodzenia reklamowanego Produktu. W przypadku stwierdzenia, że Produkt:
 - jest sprawny,
 - był instalowany oraz podłączony niezgodnie z zaleceniami zawartymi w Instrukcji Obsługi,
 - uległ uszkodzeniu ewidentnie z winy Nabywcy,
 - ma zerwaną plombę,
 - spełnia warunki podane w pkt. 8,wówczas Serwis traktuje takie zgłoszenie reklamacyjne za nieuzasadnione i może obciążyć Nabywcę kosztami transportu oraz diagnozy urządzenia, zgodnie z obowiązującym w Serwisie Cennikiem Usług Napraw Odpłatnych.
- Nabywcy przysługuje prawo do wymiany Produktu na inny, posiadający te same lub zbliżone parametry techniczne i eksploatacyjne, jeżeli:
 - w okresie trwania Gwarancji, Serwis dokona 3 napraw, a Produkt nadal będzie wykazywał wady uniemożliwiające używanie go zgodnie z przeznaczeniem,
 - Serwis uzna, że usunięcie wady jest niemożliwe lub w terminie określonym w pkt. 14,
 - naprawa może spowodować nadmierne koszty po stronie Serwisu.
- W skrajnych przypadkach, po wcześniejszym skonsultowaniu się z Nabywcą, Serwis ma możliwość:
 - przedłużenia okresu naprawy Produktu, jeżeli wymagane naprawy nie mogą być wykonane z powodu nieprzewidywalnych okoliczności, takich jak: trudności związane z importem urządzenia i/lub części zamiennych, przepisy prawne uniemożliwiające wykonanie naprawy itp.,
 - podjąć decyzję o zwrocie należności zgodnie i na podstawie ceny z faktury zakupowej, w przypadku, gdy nie ma możliwości wymiany Produktu na inny.
- Nabywca jak i Serwis nie ponosi odpowiedzialności za uszkodzenia innych urządzeń w wyniku awarii Produktu.
- Gwarant nie ma prawa do domagania się zwrotu utraconych korzyści w związku z awarią Produktu.
- Brak odbioru naprawionego Produktu po upływie 4 tygodni od terminu naprawy określonego w pkt. 14, będzie traktowane jako bezpłatne zrzeczenie się Produktu na rzecz Serwisu. Serwis może przekazać Produkt na cele charytatywne lub wykorzystać jego części na potrzeby Serwisu.
- W przypadku podejrzenia naruszenia przesyłki lub uszkodzenia przesyłanego Produktu w trakcie transportu, prosimy o stosowanie następującej procedury:
 - po otrzymaniu przesyłki należy każdorazowo sprawdzić stan opakowania w obecności pracownika spedycji (przesyłka powinna być zabezpieczona taśmą i/lub pieczęcią Serwisu, jeżeli tak nie jest lub jest w jakiegokolwiek sposób jest naruszona, oznacza to, że przesyłka była otwierana przez osoby nieuprawnione),
 - każdorazowo należy rozpakować i sprawdzić zawartość przesyłki w obecności pracownika spedycji, a w przypadku stwierdzenia uszkodzenia zawartości paczki lub jakichkolwiek braków, wspólnie sporządzić stosowny protokół.
- Gwarancja na Produkt nie wyłącza ani nie ogranicza uprawnień kupującego wynikających z niezgodności towaru z umową.

Centralny Serwis Eura-Tech Sp. z o. o.
Przemysłowa 35a
84-200 Wejherowo
pon. - pt. 08:00 - 17:00
e-mail: serwis@eura-tech.eu

Zużyte urządzenie elektryczne lub elektroniczne nie może być składowane (wyrzucone) wraz z innymi odpadami pochodzącymi z gospodarstw domowych. Aby uniknąć szkodliwego wpływu na środowisko naturalne i zdrowie ludzi, zużyte urządzenie należy składować w miejscach do tego przeznaczonych. W celu uzyskania informacji na temat miejsca i sposobu bezpiecznego składowania zużytego produktu należy zwrócić się do organu władz lokalnych lub firmy zajmującej się recyklingiem odpadów.

nr rej. BDO 000015700



EURA-TECH Sp. z o.o.

ul. Przemysłowa 35A, 84-200 Wejherowo
www.aura-tech.eu

Wszystkie prawa zastrzeżone.

Zdjęcia, rysunki i teksty użyte w niniejszej instrukcji obsługi są własnością firmy „EURA-TECH” Sp. z o.o.
Powielanie, rozpowszechnianie i publikacja całości jak i fragmentów instrukcji są bez zgody autora zabronione!

Firma Eura-Tech Sp. z o.o. zastrzega sobie prawo do zmiany parametrów technicznych i modyfikacji instrukcji obsługi bez powiadamiania.
Jednocześnie informuje, że najaktualniejsza wersja instrukcji znajduje się na stronie internetowej www.aura-tech.eu na podstronie danego produktu.
Deklaracja zgodności UE do niniejszego urządzenia znajduje się na stronie internetowej <http://www.aura-tech.eu>



KASETA ZEWNĘTRZNA DO 2-ŻYŁOWEGO SYSTEMU WIDEODOMOFONOWEGO

VDA-80A5



VDA-81A5



VDA-84A5



VDA-85A5



VDA-87A5



VDA-89A5



VDA-91A5



VDA-86A5



2EASY

Instrukcja obsługi oraz
specyfikacja techniczna

SPIS TREŚCI

1. OGÓLNA CHARAKTERYSTYKA I PRZEZNACZENIE KASETY	5
2. CHARAKTERYSTYKA SYSTEMU EURA 2 EASY	5
3. BUDOWA KASETY ZEWNĘTRZNEJ	6
4. OPIS ZACISKÓW ZEWNĘTRZNYCH I ELEMENTÓW REGULACYJNYCH.....	7
5. MONTAŻ KASETY ZEWNĘTRZNEJ	7
5.1. INSTALACJA KASET NATYNKOWYCH.....	7
5.2. INSTALACJA KASETY PODTYNKOWEJ.....	8
6. SCHEMATY POŁĄCZEŃ KASETY Z RYGLEM ELEKTROMEAGNETYCZNYM	9
7. SCHEMATY POŁĄCZEŃ KASETY Z POZOSTAŁYMI MODUŁAMI SYSTEMU	10
8. KAMERA TYPU FISHEYE.....	12
9. DODATKOWY ZEWNĘTRZNY CZUJNIK RUCHU	13
10. PROGRAMOWANIE KASETY ZEWNĘTRZNEJ.....	13
10.1. USTAWIENIA ADRESACJI KASET ZEWNĘTRZNYCH	14
10.3. USTAWIENIA JAKOŚCI OBRAZU KAMERY	15
10.4. USTAWIENIA TRYBU ZWALNIANIA RYGLA.....	15
10.5. USTAWIENIA CZASU ZWALNIANIA RYGLA	16
10.6. USTAWIENIA TRYBU PODŚWIETLANIA WIZYTOWNIKA	16
10.7. USTAWIENIA OŚWIETLENIA NOCNEGO LED.....	16
10.8. USTAWIENIA DŹWIĘKU WYWOŁANIA W KASECIE ZEWNĘTRZNEJ.....	17
10.9. USTAWIENIA TRYBU WYŚWIETLANIA OBRAZU	18
10.9.1. GDY NASTĘPUJE WYWOŁANIE LOKATORA	18
10.9.2. GDY NASTĘPUJE ODBIÓR WYWOŁANIA PRZEZ LOKATORA	18
11. PROGRAMOWANIE KASETY – REJESTRACJA KART ID	19
11.1. AUTORYZACJA KART MASTER	19
11.2. DODAWANIE KART UŻYTKOWNIKÓW.....	20
11.3. KASOWANIE POJEDYNCZYCH KART UŻYTKOWNIKÓW.....	20
11.4. KASOWANIE WSZYSTKICH KART UŻYTKOWNIKÓW	20
11.5. RESET - POWRÓT DO USTAWIEŃ FABRYCZNYCH	21
12. SPECYFIKACJA.....	21
KARTA GWARANCYJNA	23

UWAGI WSTĘPNE

Przed podłączeniem i użytkowaniem urządzenia prosimy o dokładne zapoznanie się z niniejszą instrukcją obsługi. W razie jakichkolwiek problemów ze zrozumieniem jej treści prosimy o skontaktowanie się ze sprzedawcą urządzenia. Samodzielny montaż i uruchomienie urządzenia jest możliwe pod warunkiem posiadania przez montażystę podstawowej wiedzy z zakresu elektrotechniki i używania odpowiednich narzędzi. Niemniej zalecane jest dokonywanie montażu urządzenia przez wykwalifikowany personel. Importer nie odpowiada za uszkodzenia mogące wyniknąć z nieprawidłowego montażu czy eksploatacji urządzenia oraz z dokonywania samodzielnych napraw i modyfikacji.

1. OGÓLNA CHARAKTERYSTYKA I PRZEZNACZENIE KASETY

Kasety zewnętrzne 1-4 lokatorskie natynkowe i podtynkowe są w pełni kompatybilne z systemem Eura 2 Easy. Wyposażone są w czytnik kart i breloków zbliżeniowych, służących do otwierania wejścia na teren posesji. Do przesyłania sygnału wideo wykorzystano kolorową szerokokątną kamerę, obserwację o zmroku wspomaga zestaw 3 diod LED świecących światłem białym, wraz z czujnikiem zmierzchowym. Kasety VDA-80A5, VDA-81A5, VDA-84A5 i VDA-85A5 są przeznaczone do montażu natynkowego, a kasety VDA-87A5, VDA-89A5, VDA-91A5, VDA-86A5 do montażu podtynkowego.

2. CHARAKTERYSTYKA SYSTEMU EURA 2 EASY

2-żyłowy system Eura 2 Easy to wideodomofonowy system jedno- lub wielolokatorski, którego główną ideą jest prostota instalacji, uzyskana dzięki minimalizacji liczby użytych przewodów oraz zasilaczy sieciowych. Do połączenia poszczególnych modułów pracujących w systemie wystarczy przewód 2-żyłowy, mogący obsłużyć maksymalnie 256 monitory oraz 4 stacje zewnętrzne. Dzięki zastosowaniu modulacji FM do przesyłania sygnału wideo oraz modulacji ASK do przesyłania danych sterujących, system wyróżnia się dużą odpornością na interferencje czyli bardzo dobrą jakością kolorów obrazu w każdym punkcie instalacji.

Oto podstawowe funkcje systemu:

- 2-żyłowy system połączeń przewodowych między modułami w każdym punkcie instalacji, sposób odłączania obu żył jest dowolny (bez polaryzacji sygnału),
- możliwość zastosowania 1 centralnego zasilacza w całym systemie, łatwa i szybka instalacja dzięki użyciu prostych wtyczek oraz przełączników typu "DIP switch",
- możliwość zainstalowania większej ilości monitorów w obrębie 1 lokalu (z tym samym kodem użytkownika),
- możliwość odebrania rozmowy za pomocą stacjonarnego lub komórkowego aparatu telefonicznego.
- Oprócz kaset zewnętrznych, istnieje możliwość podłączenia do systemu również kamer monitorujących maksymalnie 4 kamery.
- Funkcja interkomu pomiędzy lokatorami w obrębie jednego systemu,
- Maksymalna odległość stacji zewnętrznej od najdalszego monitora 150 m.

System można rozbudować tak, aby można było obsługiwać 2 niezależne rygle elektromagnetyczne. Istnieje możliwość podłączenia dodatkowych kaset zewnętrznych i dodatkowego dzwonka (gongu wywołującego), a także możliwość sterowania oświetleniem (np. na klatce schodowej) lub innymi urządzeniami wyzwalanymi przekaźnikiem.

Podstawową konfigurację systemu Eura 2 Easy w budynku jednolokatorskim pokazano na rys. 1, zaś podstawową konfigurację systemu w budynku wielolokatorskim pokazano na rys. 2. Szczegółowy opis całego systemu Eura 2 Easy wraz z jego wszystkimi modułami jest przedmiotem oddzielnej instrukcji obsługi.

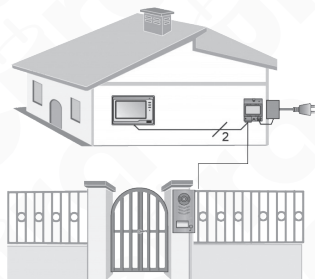

Rys. 1. Konfiguracja 1-lokatorskiego

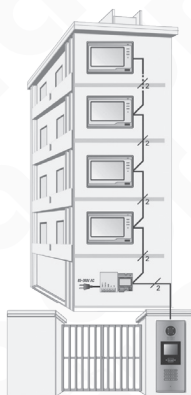

Rys. 2. Konfiguracja systemu wielolokatorskiego

3. BUDOWA KASETY ZEWNĘTRZNEJ

Budowę kaset zewnętrznych na bazie kasety VDA-85A5 i VDA-86A5 wraz z rozmieszczeniem wszystkich elementów zewnętrznych pokazano na rys. 3.

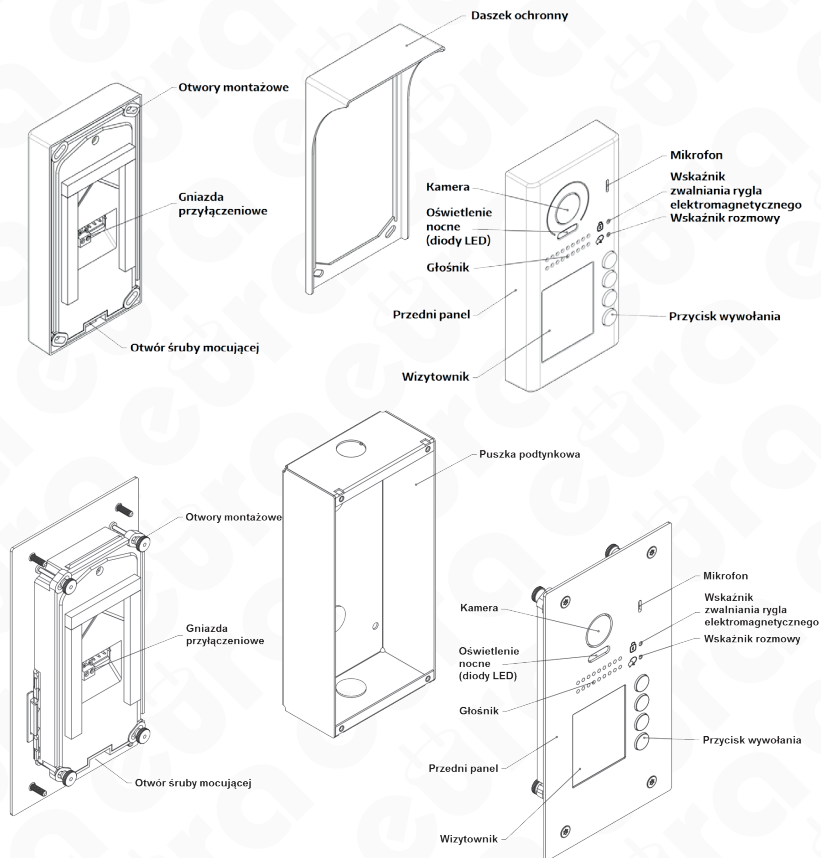

Rys. 3. Budowa i opis kasety zewnętrznej VDA-85A5 i VDA-86A5

4. OPIS ZACISKÓW ZEWNĘTRZNYCH I ELEMENTÓW REGULACYJNYCH

Opis pinów oraz elementów regulacyjnych kasety kaset zewnętrznych na bazie kasety VDA-85A5 pokazano na rys.4.

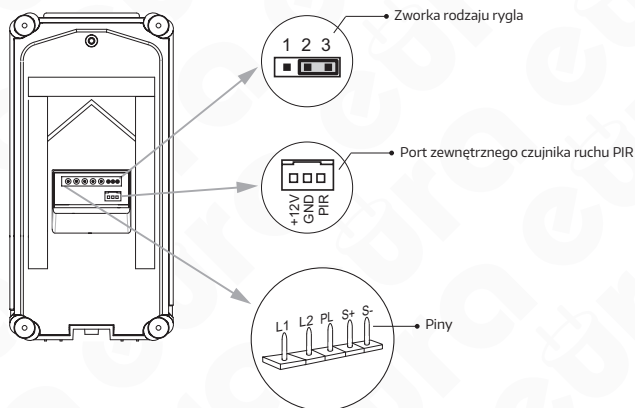

Rys. 4. Zaciski i elementy regulacyjne kasety VDA-85A5

- Zwórka rodzaju rygla – ustawienie w zależności od typu rygla i jego zasilania (patrz rozdział 6)
- Piny połączeniowe – do połączenia kasety z 2-żyłową szyną systemu oraz rygłem elektromagnetycznym:
 - L1, L2: połączenie z szyną 2-żyłową, brak polaryzacji,
 - PL: wejście dodatniego bieguna zewnętrznego zasilacza rygla (+),
 - S+: dodatni biegun zasilania rygla – przy wykorzystaniu wewnętrznego zasilania systemu (bez dodatkowego zasilacza dla rygla),
 - S-: ujemny biegun zasilania rygla – tylko przy wykorzystaniu wewnętrznego zasilania systemu (bez dodatkowego zasilacza dla rygla).

5. MONTAŻ KASETY ZEWNĘTRZNEJ

5.1. INSTALACJA KASET NATYNKOWYCH

Kasety VDA-80A5, VDA-81A5, VDA-84A5 i VDA-85A5 są przeznaczone do montażu natynkowego. Istnieje możliwość montażu kasety bramofonu na ścianie/słupku zarówno z daszkiem ochronnym jak i bez daszka. Prawidłowe sposoby instalacji kaset pokazane zostały na rys. 5

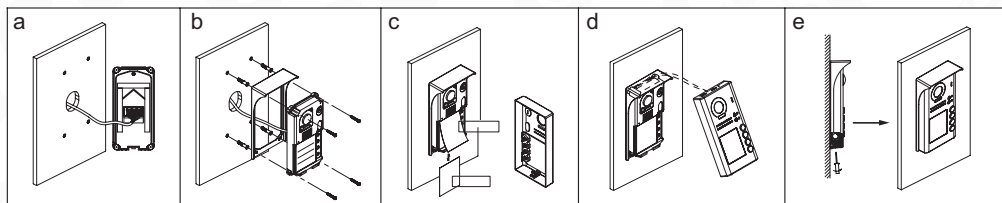

Rys. 5. Instalacja kasety zewnętrznej VDA-85A5 z daszkiem

W celu zainstalowania kasety z daszkiem na ścianie lub słupku należy:

1. Używając klucza dołączonego do zestawu poluzować śrubę mocującą znajdującą się u dołu kasety i zdjąć przednią, metalową część obudowy.
2. Poprzez cztery otwory w daszku kasety odznaczyć miejsca na wkręty montażowe, a następnie w odznaczonych miejscach wywiercić otwory i umieścić w nich kołki montażowe (patrz rys. 5b).

3. Podłączyć przewody biegnące od monitora (monitorów), zasilacza oraz rygla elektromagnetycznego do zacisków kasety zgodnie ze schematem połączeń.
4. Umieścić nazwę lokatora w okienku tabliczki informacyjnej (szczegóły poniżej).
5. Zamocować daszek i tylną część obudowy, a następnie założyć przednią, metalową część obudowy (rys. 5d).
6. Przykręcić dolną śrubę mocującą aby zabezpieczyć kasetę (rys. 5e).

5.2. INSTALACJA KASETY PODTYNKOWEJ

Kaseta VDA-86A5 przeznaczona jest do montażu podtynkowego. Prawidłowy sposób instalacji kasety pokazany został na rys. 6.

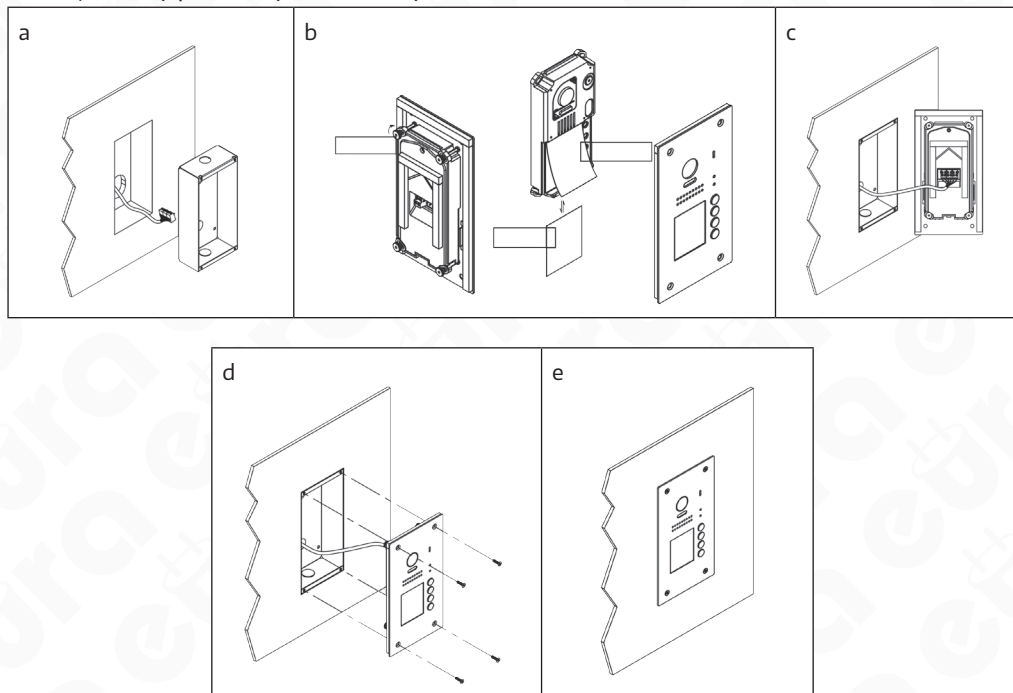

Rys.6. Instalacja kasety zewnętrznej VDA-86A5

W celu zainstalowania kasety w ścianie należy:

1. Wyciąć w ścianie prostokątny otwór na puszkę podtynkową kasety.
2. Poprzez 4 otwory znajdujące się w dnie puszkę podtynkową odznaczyć w dnie otworu miejsca na wkręty montażowe, nawiercić otwory i umieścić w nich kołki montażowe.
3. Umieścić puszkę montażową w otworze w ścianie (rys. 6a).
4. Umieścić nazwę lokatora w okienku tabliczki informacyjnej (szczegóły poniżej).
5. Podłączyć przewody biegnące od monitora (monitorów), zasilacza oraz rygla elektromagnetycznego (patrz rys. 6c) do zacisków kasety zgodnie ze schematem połączeń.
6. Za pomocą 4 wkrętów zamocować kasetę w otworze ściany (rys. 6d).

W celu zamontowania wizytownika z nazwą lokatora, należy oddzielić przednią, metalową część obudowy kasety od tylnej poprzez poluzowanie 4 nakrętek oraz umieścić dane lokatora w okienku od wewnętrznej strony przedniej części obudowy (rys. 6b). Następnie należy ponownie przymocować części obudowy kasety za pomocą nakrętek.

6. SCHEMATY POŁĄCZEŃ KASETY Z RYGLEM ELEKTROMEGNETYCZNYM

Na rys. 7-8 pokazano różne warianty podłączeń kasety do rygla elektromagnetycznego, w zależności od typu i sposobu jego zasilania. Rygiel elektromagnetyczny jest elementem wyposażenia dodatkowego.

Istnieje możliwość zasilania rygla elektromagnetycznego alternatywnie z:

- wewnętrznego zasilania systemu (zasilacza wideodomofonu), tylko w przypadku użycia rygla elektromagnetycznych o znamionowym napięciu pracy 12V i poborze prądu nie większym niż 250mA,
- zewnętrznego (oddzielnego) zasilacza rygla elektromagnetycznego, w przypadku użycia innych rygla elektromagnetycznych, jednakże o parametrach elektrycznych nie przekraczających 230V AC / 1 A lub 24V DC / 1 A.

W pierwszym przypadku (a) konieczne jest pozostawienie zworki rodzaju rygla w gnieździe, w pozycji „2-3” dla rygla elektromagnetycznych zwykłych (wyzwalanych impulsem napięcia).

W drugim przypadku (b) konieczne jest usunięcie zworki rodzaju rygla z.

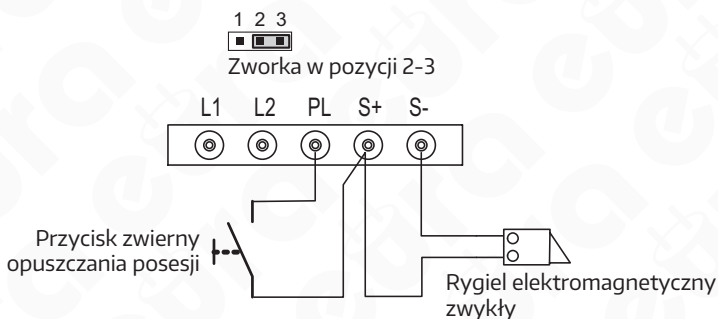

Rys. 7. Podłączenie rygla do kasety, rygiel zwykły (wyzwalany napięciem), zasilany wewnętrznie

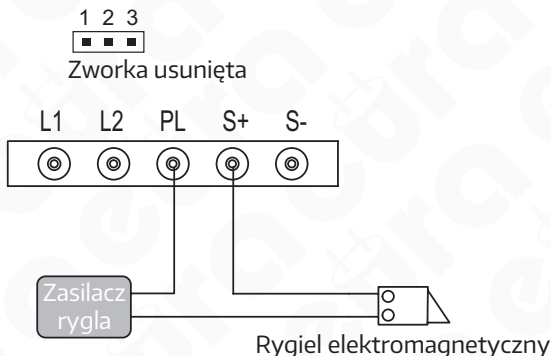

Rys. 8. Podłączenie rygla do kasety, rygiel zwykły (wyzwalany napięciem), zasilany z dodatkowego zasilacza

7. SCHEMATY POŁĄCZEŃ KASETY Z POZOSTAŁYMI MODUŁAMI SYSTEMU

Sposób połączenia na przykładzie kasety VDA-85A5 z modułem zasilacza VZA-57A5, modułem VXA-47A5 oraz monitorem pokazano na schematach 9-11.

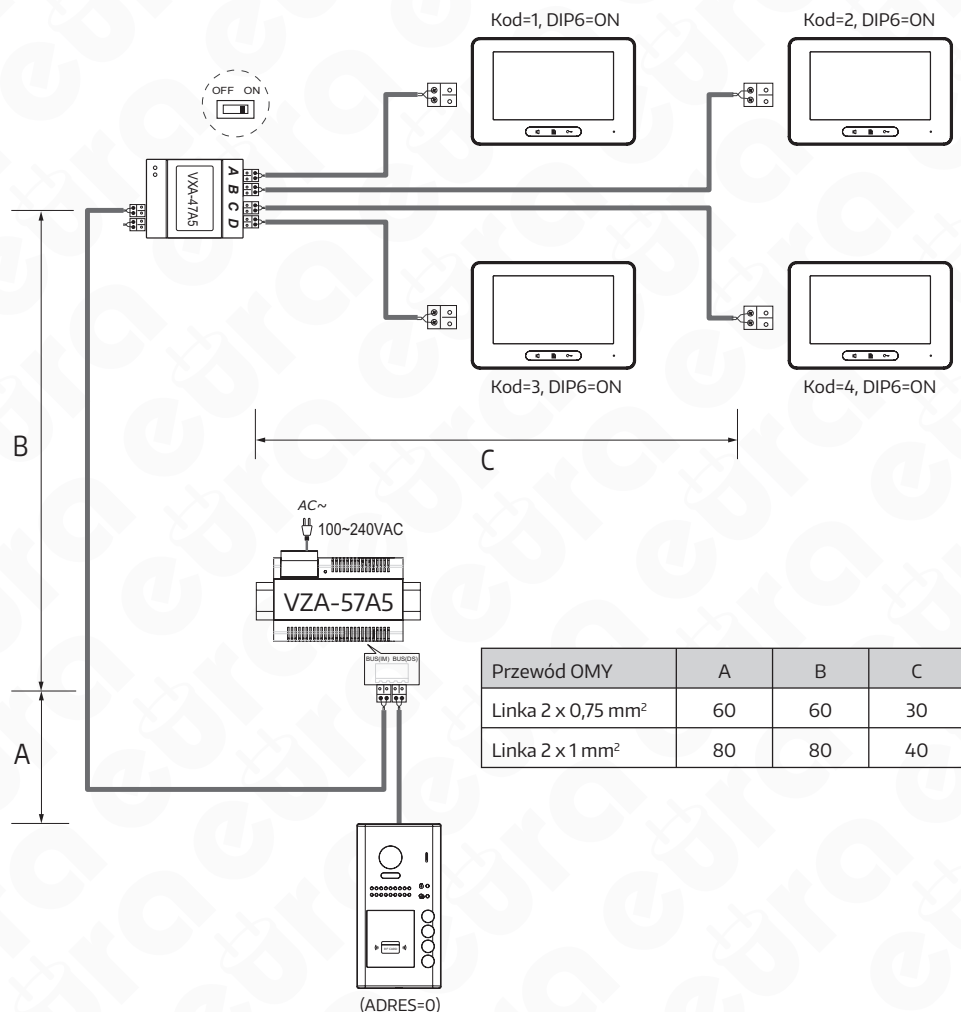

Rys. 9. Schemat rozbudowy przykładowego zestawu z kasetą VDA-85A5 o dodatkowe monitory, przy użyciu dystrybutora sygnału VXA-47A5 oraz dobór długości i przekroju przewodów w systemie Eura 2 Easy

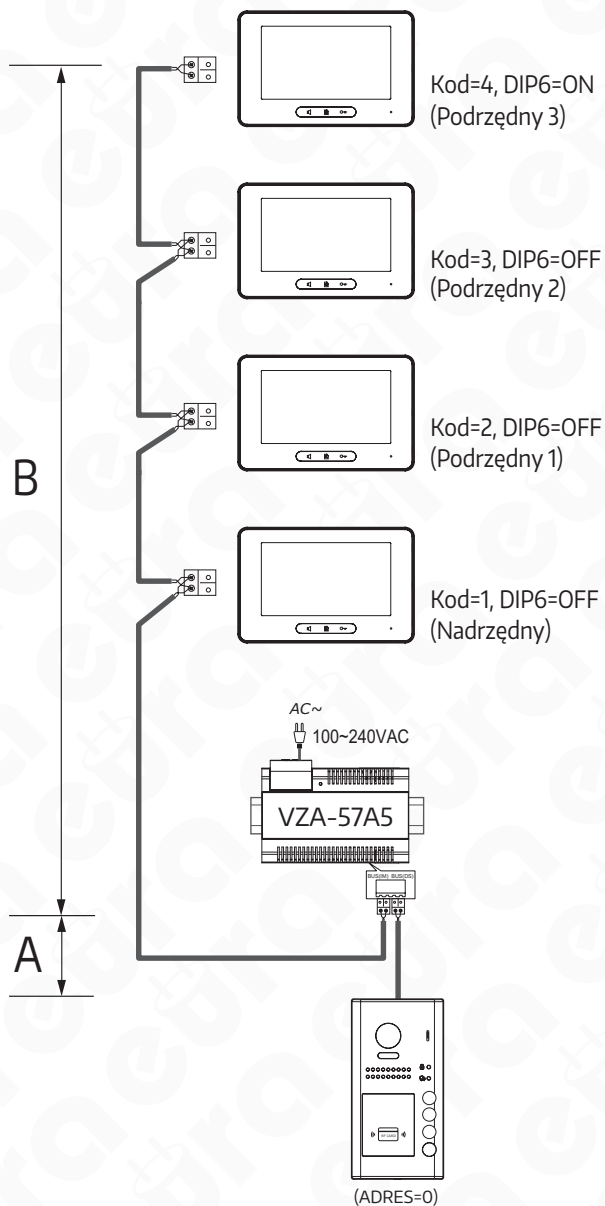

Rys. 10. Schemat rozbudowy przykładowego zestawu z kasetą VZA-57A5 o dodatkowe monitory oraz dobór długości i przekroju przewodów w systemie Eura 2 Easy

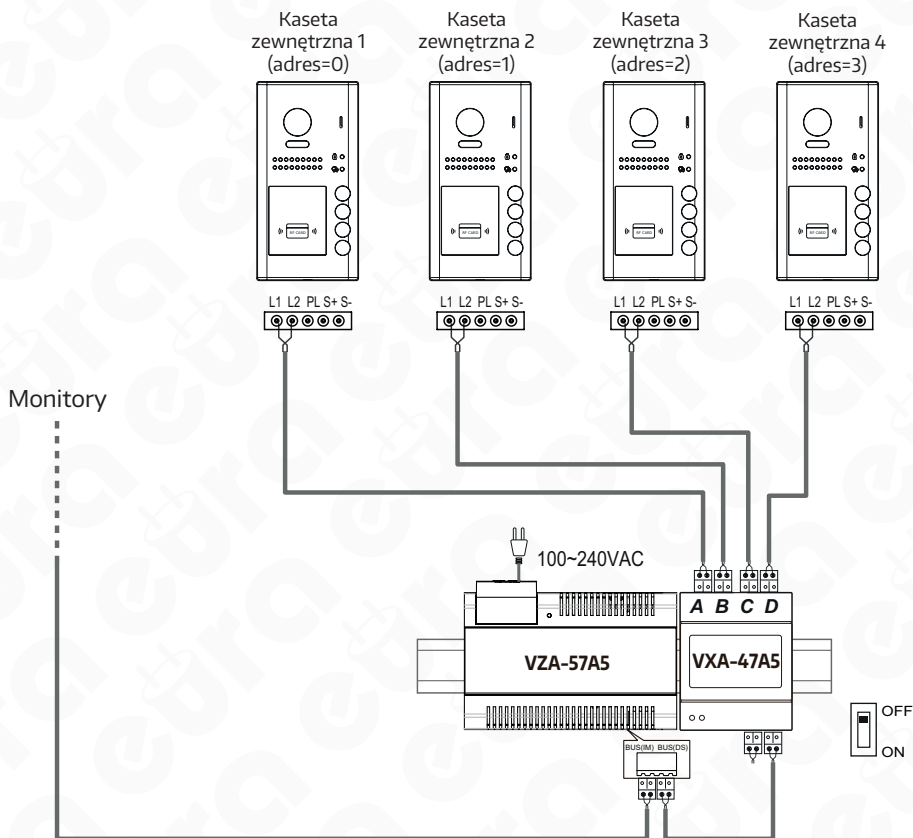

Rys. 11. Schemat rozbudowy przykładowego zestawu z kasetą VDA-85A5 o dodatkowe kasety zewnętrzne

8. KAMERA TYPU FISHEYE

Kasety zewnętrzne VDA-80A5, VDA-81A5, VDA-84A5, VDA-85A5 i VDA-86A5 posiadają szerokokątną kamerę typu Fisheye o kącie widzenia w poziomie wynoszącym 170°. Monitory wspierające podgląd z takiej kamery, umożliwiają powiększenie bardzo wyraźnego obrazu, w celu obserwacji większej grupy stojącej przed posesją.

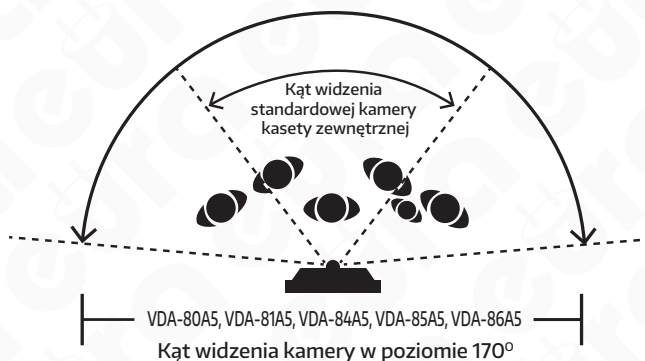

Rys. 12. Zasięg obserwowanego obszaru kasety zewnętrznej z kamerą Fisheye

9. DODATKOWY ZEWNĘTRZNY CZUJNIK RUCHU

Kasety zewnętrzne VDA-80A5, VDA-81A5, VDA-84A5, VDA-85A5 i VDA-86A5 zostały wyposażone w port umożliwiający podłączenie zewnętrznego czujnika ruchu PIR (nie jest na wyposażeniu zestawu). Po detekcji ruchu przez czujnik, kasetka zewnętrzna może włączyć swoje oświetlenie lub zwolnić rygiel elektromagnetyczny. Należy zastosować czujnik ruchu PIR do pracy w warunkach zewnętrznych, z obsługą styku N.O., zasilany napięciem DC 12V.

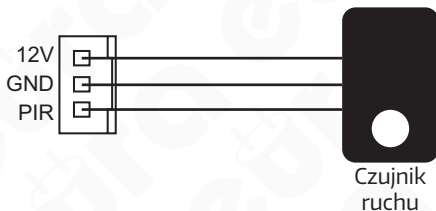

Rys. 13. Schemat podłączenia czujnika ruchu PIR do kasety zewnętrznej

10. PROGRAMOWANIE KASETY ZEWNĘTRZNEJ

Chcąc odpowiednio zaprogramować kasetę zewnętrzną VDA-80A5, VDA-81A5, VDA-84A5, VDA-85A5 lub VDA-86A5, należy zawsze zdjąć przedni panel obudowy urządzenia. Każde ustawienie dokonujemy po podłączeniu kasety do zasilania i naciśnięciu przycisku ustawień ustaloną ilość razy. Wprowadzenie zmiany jest sygnalizowane optycznie poprzez zapalenie diody LED i akustycznie sygnałem dźwiękowym.

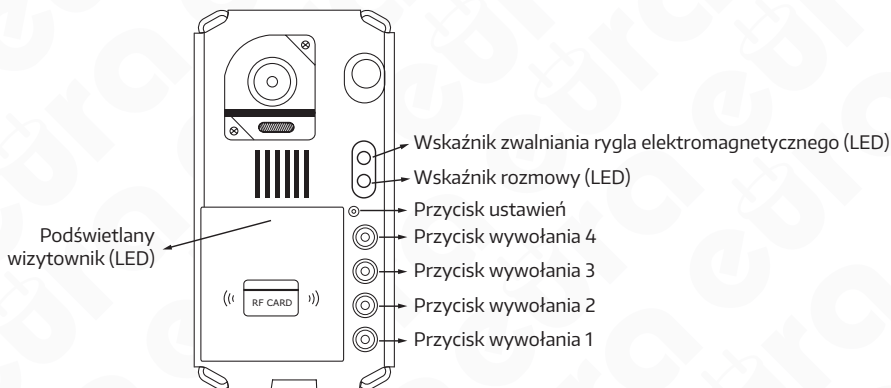

Rys. 14.

Możliwe do zaprogramowania funkcje pokazane są w poniższej tabeli:

Nr	Funkcja	Zakres parametrów	Wartość domyślna
1	Ustawienia adresu urządzenia	0~3	0
2	Tryb pracy wywoływania z kasety	Standard / Grupowy	Standard
3	Ustawienia jakości obrazu kamery	Wysoka / Niska	Wysoka
4	Ustawienie trybu zwalniania rygla	0:normalny / 1:rewersyjny	0:normalny
5	Ustawienie czasu zwalniania rygla	Od 01 do 99 sekund	1 sekunda
6	Ustawienia podświetlenia wizytownika	Włączone / Wyłączone / Automat	Włączone
7	Ustawienia oświetlenia nocnego	Włączone / Wyłączone / Automat	Automat
8	Ustawienia dźwięku wywołania w kasecie zewnętrznej	Pojedynczy sygnał / Ciągły sygnał / Brak sygnału	Pojedynczy Sygnał
9	Ustawienia trybu wyświetlania obrazu	Tryb wyboru / Powiększenie / Pełny ekran	Tryb wyboru

Tab. 1. Możliwe do zaprogramowania funkcje kasety zewnętrznej

Podczas wprowadzania ustawień podświetlany wizytownik będzie nieustannie migał, do czasu zakończenia i opuszczenia trybu ustawień. Wejście do trybu ustawień kasety następuje po naciśnięciu przycisku ustawień ustaloną ilość razy, a wyjście po jego potrójnym naciśnięciu (następującym zaraz po sobie). Dodatkowo przy braku działań przez 10 sekund w trybie ustawień kasety, urządzenie automatycznie opuści tryb ustawień.

10.1. USTAWIENIA ADRESACJI KASET ZEWNĘTRZNYCH

Istnieje możliwość ustawienia 4 adresów dla każdej kasety zewnętrznej, począwszy numerację od „0” (fabrycznie: 0).

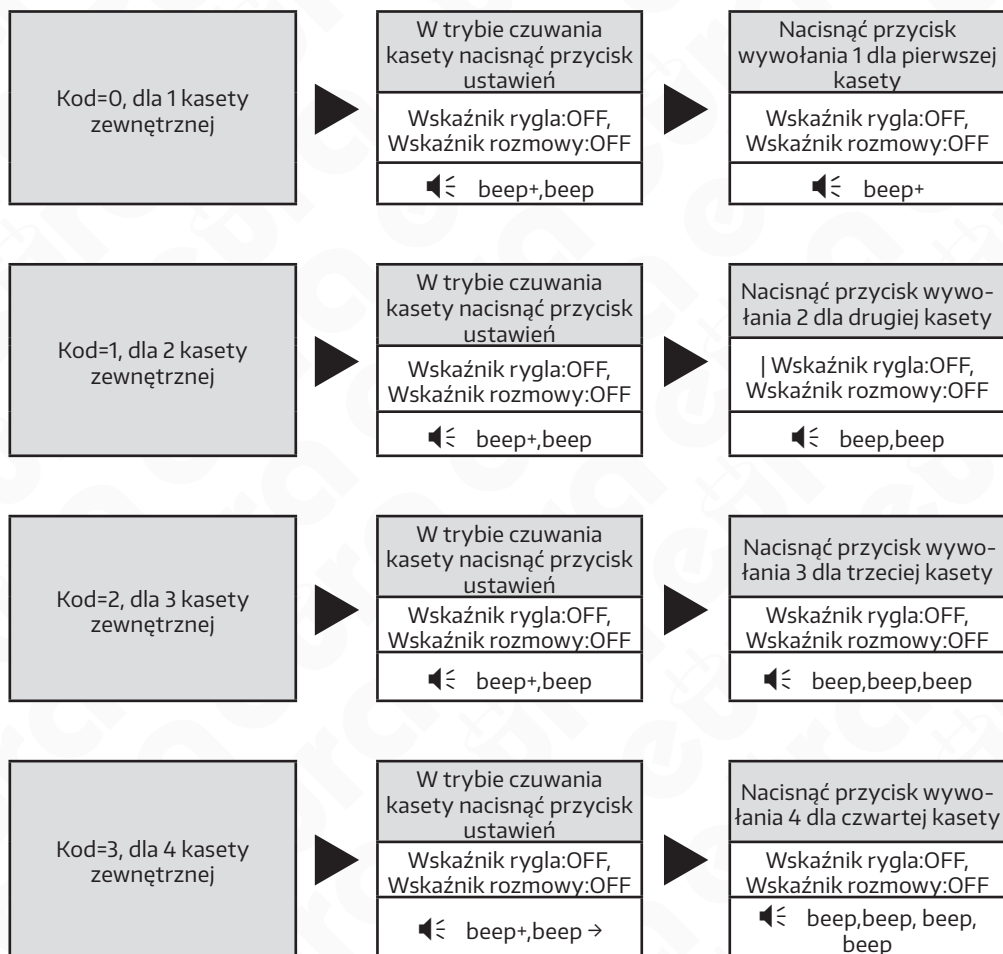

10.2. TRYB PRACY WYWOŁYWANIA KASETY

Istnieje możliwość wyboru wywoływania lokatorów z kasety na dwa różne sposoby (fabrycznie: Standard). Pierwszy standardowy sposób zakłada, że naciśnięcie przycisku wywołania 1, wywoła monitor z ustawionym adresem 01 (ustawienie domyślne), naciśnięcie przycisku wywołania 2, wywoła monitor z ustawionym adresem 02 (ustawienie domyślne), itd. aż do czwartego przycisku wywołania (dla 4-przyciskowej kasety zewnętrznej).

Drugi sposób zakłada, że naciśnięcie przycisku wywołania 1, wywoła grupę monitorów z zakresu ustawionych adresów od 00 do 15 (jeden z monitorów musi mieć ustawiony adres 00). Naciśnięcie któregośkolwiek z pozostałych przycisków wywołania, wywoła grupę monitorów z zakresu ustawionych adresów od 16 do 31 (jeden z monitorów musi mieć ustawiony adres 16).

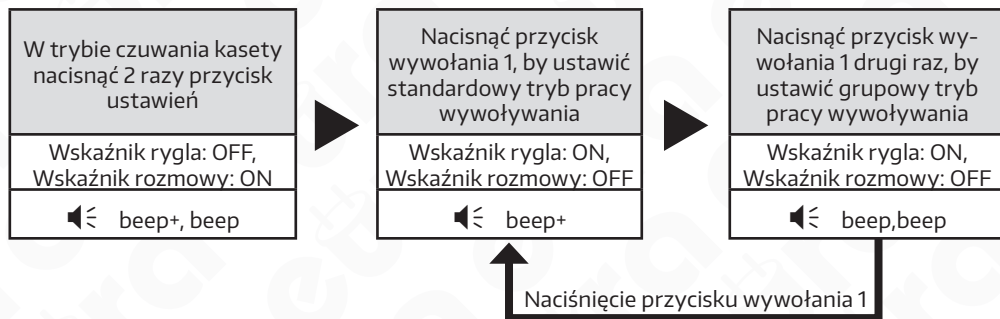

10.3. USTAWIENIA JAKOŚCI OBRAZU KAMERY

Poniższe czynności należy wykonać w celu zmiany jakości obrazu rejestrowanego przez kamerę kasety (fabrycznie: Wysoka).

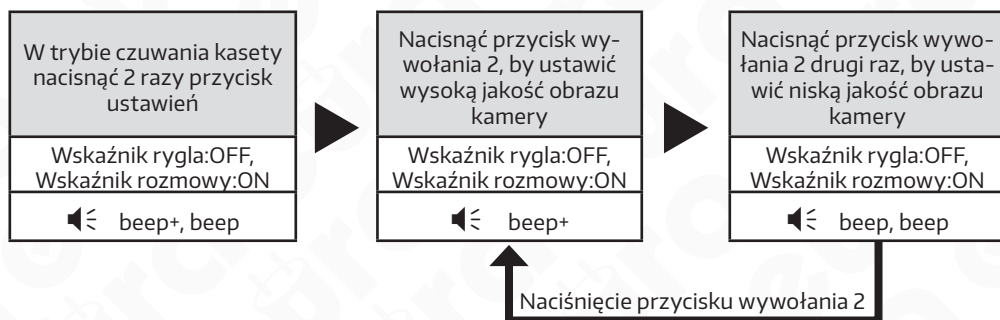

10.4. USTAWIENIA TRYBU ZWALNIANIA RYGLA

Poniższe czynności należy wykonać w celu zmiany trybu zwalniania rygla elektromagnetycznego dla danego typu rygla (fabrycznie: 0 - normalny rygiel).

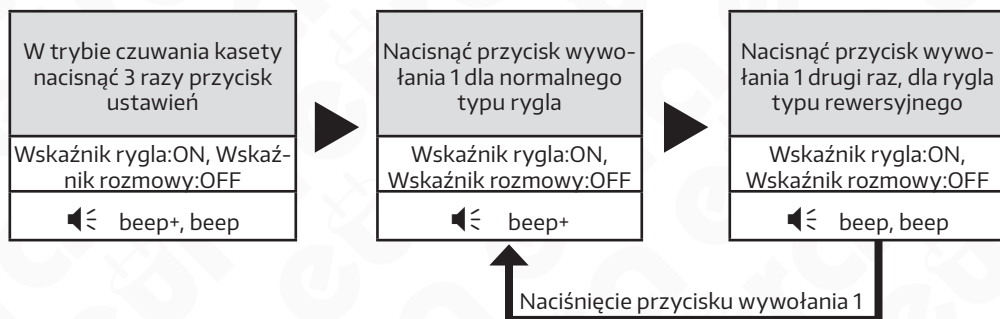

10.5. USTAWIENIA CZASU ZWALNIANIA RYGLA

Poniższe czynności należy wykonać w celu zmiany czasu zwalniania rygla elektromagnetycznego (fabrycznie: 1 sekunda).

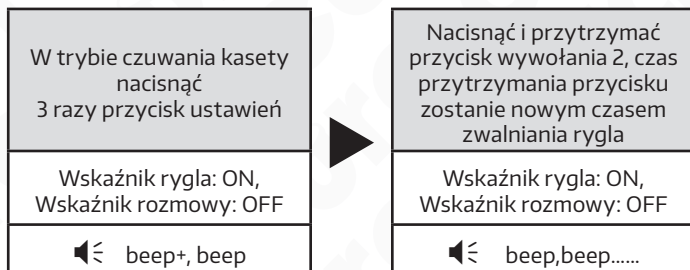

10.6. USTAWIENIA TRYBU PODŚWIETLANIA WIZYTOWNIKA

Poniższe czynności należy wykonać w celu zmiany trybu podświetlania wizytownika (fabrycznie: Włączony). Istnieją trzy tryby:

- włączone podświetlenie wizytownika,
- wyłączone podświetlenie wizytownika,
- automatyczne podświetlenie wizytownika, przy pomocy wbudowanego czujnika zmierzchowego.

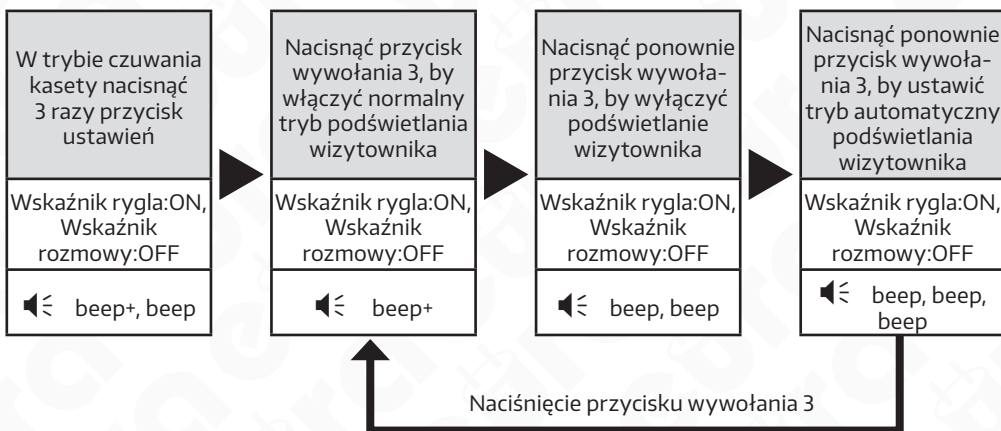

10.7. USTAWIENIA OŚWIETLENIA NOCNEGO LED

Poniższe czynności należy wykonać w celu zmiany trybu działania oświetlenia nocnego kasety (fabrycznie: Automat). Istnieją trzy tryby:

- włączone oświetlenie nocne kasety,
- wyłączone oświetlenie nocne kasety,
- automatyczne załączane oświetlenie nocne kasety, przy pomocy wbudowanego czujnika zmierzchowego (czujnik uruchomi podświetlenie tylko w sytuacji niedostatecznej widoczności).

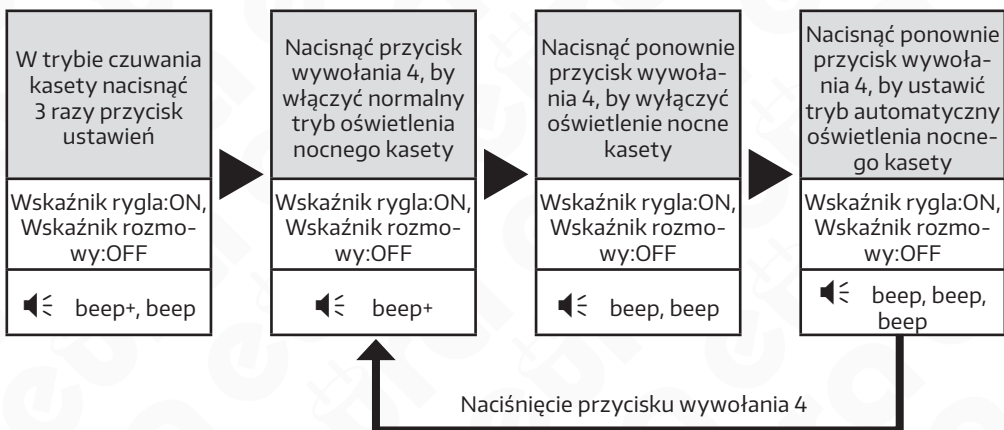

10.8. USTAWIENIA DŹWIĘKU WYWOŁANIA W KASECIE ZEWNĘTRZNEJ

Poniższe czynności należy wykonać w celu zmiany funkcjonowania pojawiającego się dźwięku wywołania w kasecie zewnętrznej, zaraz po naciśnięciu przycisku wywołania (fabrycznie: Pojedynczy sygnał). Istnieją trzy tryby:

- pojedynczy jednorazowy sygnał dźwiękowy, pojawiający się zaraz po naciśnięciu przycisku wywołania,
- nieustannie pojawiający się sygnał dźwiękowy, aż do momentu odbioru i rozpoczęcia rozmowy z lokatorem,
- wyłączenie funkcji.

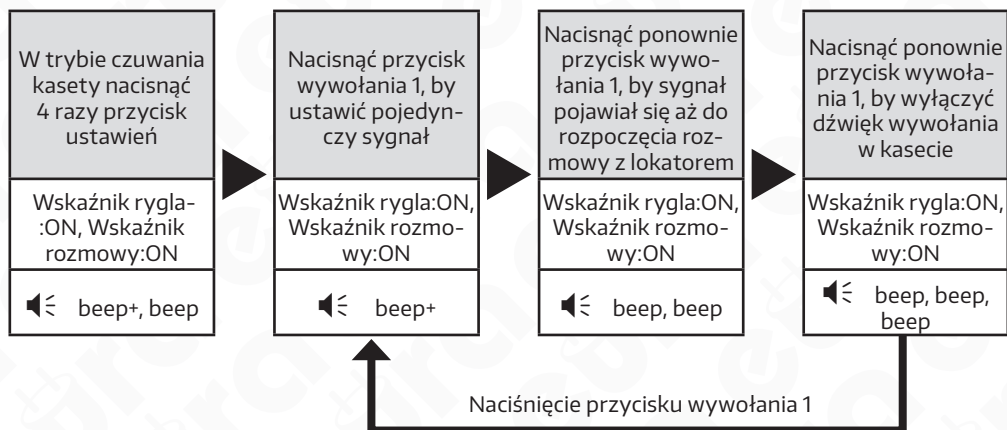

10.9. USTAWIENIA TRYBU WYŚWIETLANIA OBRAZU

Ta funkcja jest dostępna tylko w monitorach wspierających odbiór obrazu z kasyety wyposażonej w kamerę typu Fisheye (fabrycznie: Tryb wyboru).

10.9.1. GDY NASTĘPUJE WYWOŁANIE LOKATORA

Istnieją trzy sposoby prezentacji obrazu z kasyety na monitorze:

- Tryb wyboru pozwala na 5 sekundowy wybór wyświetlanego obrazu z kamery kasyety zewnętrznej, pomiędzy Powiększeniem któregoś fragmentu obserwowanego obrazu, a Pełnym ekranem rejestrowanym przez kamerę kasyety,
- Powiększenie pozwala zobaczyć cały rejestrowany przez kamerę obraz, by po upływie 5 sekund powiększyć jego centralny punkt,
- Pełen ekran zawsze wyświetla w całości obraz z kamery typu Fisheye.

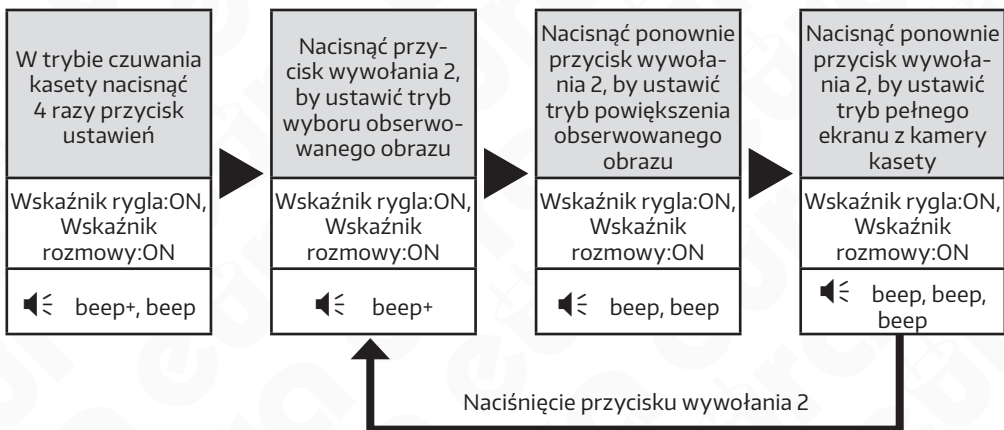

10.9.2. GDY NASTĘPUJE ODBIÓR WYWOŁANIA PRZEZ LOKATORA

Podczas wywołania z kasyety zewnętrznej pojawia się powiadomienie, które jest inne dla każdego ustawionego trybu wyświetlania obrazu (fabrycznie: Aktywne):

- Dla trybu wyboru, włączona funkcja powiadamiania nie działa (pomimo, iż jest aktywna),
- Dla trybu powiększenia, włączona funkcja powiadamiania przez 5 sekund wyświetla pełny ekran z kamery Fisheye, a następnie przechodzi do trybu powiększenia
- Dla trybu pełnego ekranu włączona funkcja powiadamiania przez 5 sekund wyświetla obraz w trybie powiększenia, a następnie przechodzi do trybu pełnego ekranu.

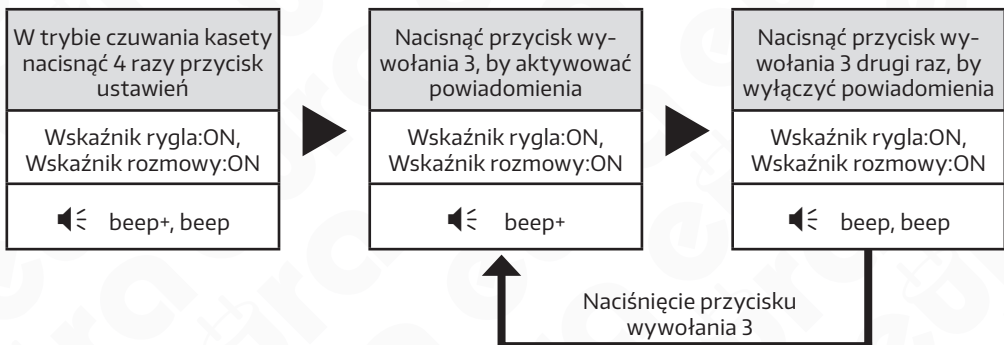

11. PROGRAMOWANIE KASETY – REJESTRACJA KART ID

Istnieje możliwość rejestracji do 320 kart ID (użytkowników) dla jednej kasety. Wskaźniki optyczne LED znajdujące się obok czytnika kart, wraz z sygnałami dźwiękowymi, ułatwiają funkcje programowania kasety. Istnieją 2 rodzaje kart MASTER (rys. 15) służące do rejestracji bądź usuwania użytkowników (kart USER):

- MASTER CARD ADD, służąca do rejestracji nowego użytkownika,
- MASTER CARD DELETE, służąca do usuwania użytkownika z systemu



Rys. 15

Podczas rejestracji nowej karty MASTER w systemie, poprzednio zarejestrowana karta MASTER automatycznie przestaje być ważna. Zasięg odczytu karty przez czytnik wynosi do 3 cm.

Uwaga:

Obie karty MASTER (ADD oraz DELETE) należy przechowywać w bezpiecznym miejscu.

11.1. AUTORYZACJA KART MASTER

Domyślnie (fabrycznie) dwie karty będące na wyposażeniu kasety są kartami MASTER (MASTER ADD, MASTER DELETE). Jednakże każda z kart użytkowników (USER) może być w dowolnej chwili przeprogramowana na kartę MASTER. Po zamianie funkcji karty USER na kartę MASTER, dotychczasowa karta MASTER traci ważność. Operację autoryzacji nowej karty przeprowadza się zaraz po włączeniu zasilania kasety zewnętrznej w następujący sposób:

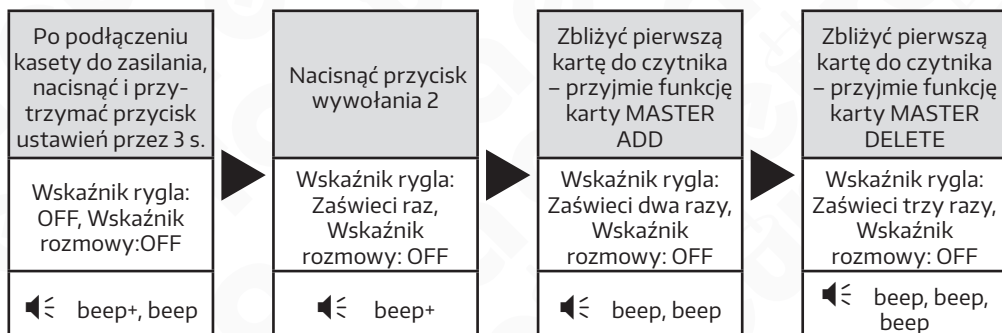

Uwaga:

Brak operacji w ciągu 10s spowoduje powrót kasety do trybu czuwania.

11.2. DODAWANIE KART UŻYTKOWNIKÓW

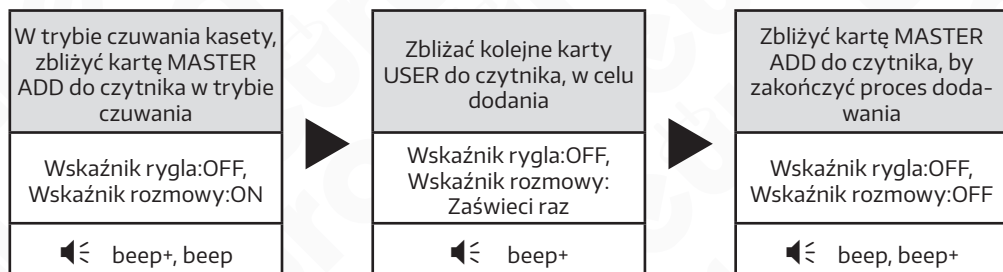

Uwaga:

Brak operacji w ciągu 10s spowoduje powrót kasy do trybu czuwania.

11.3 KASOWANIE POJEDYNCZYCH KART UŻYTKOWNIKÓW

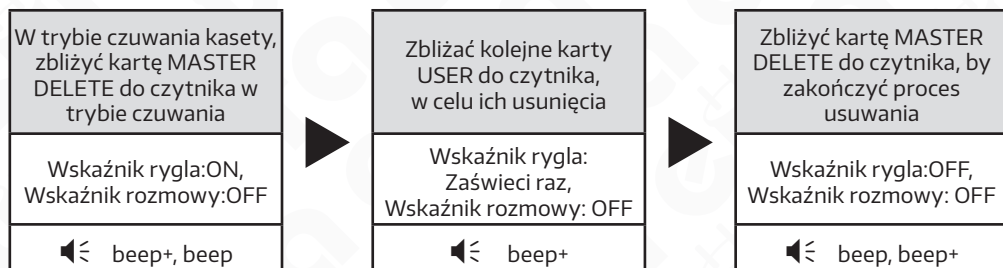

Uwaga:

Brak operacji w ciągu 10s spowoduje powrót kasy do trybu czuwania.

11.4. KASOWANIE WSZYSTKICH KART UŻYTKOWNIKÓW

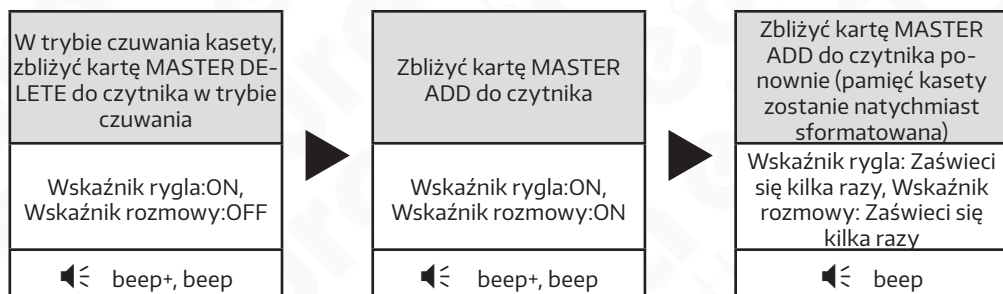

Uwaga:

Kasy automatycznie powraca do trybu czuwania, gdy zostanie przez 10s nie będzie wykonana żadna operacja lub po jej sformatowaniu.

11.5. RESET - POWRÓT DO USTAWIENÍ FABRYCZNYCH

- Wyłączyć zasilanie stacji bramowej.
- Włączyć zasilanie i w ciągu maksymalnie 5 sekund od włączenia, nacisnąć przycisk ustawień na czas 3 sekund - wejście w tryb programowania.
- Ponownie naciskamy przycisk ustawień.
- Następnie naciskamy 3 krotnie, przycisk wywołania 3, wszystkie diody led załączone (Wskaźnik rygla:ON, Wskaźnik rozmowy ON), po czasie ok 15 sekund kaseeta zostaje zresetowana do ustawień fabrycznych.

12. SPECYFIKACJA

Kaseeta zewnętrzna	VDA-80A5	VDA-81A5	VDA-84A5	VDA-85A5
Napięcie zasilania	24 V DC			
Parametry sygnału wideo	1Vp-p 75 Ohm CCIR			
Ilość przewodów łączących	2, bez polaryzacji			
Ilość obsługiwanych lokali	1	2	3	4
Napięcie zasilania zwalniacza rygla	12 V DC, 280 mA			
Pobór mocy - czuwanie / praca	0,8 W / 3 W			
Rozdzielczość obrazu	500 TVL			
Kąt widzenia kamery w poziomie	170°			
Typ przetwornika kamery	Kolor CMOS 1/2,7" Fisheye			
Czas aktywacji rygla	1 ~ 99 s			
Materiał obudowy	Stop cynku			
Ilość wyjść przekaźnikowych	1			
Sposób montażu kaseety zewn.	Natynkowy			
Regulacja położenia oka kamery	Nie			
Oświetlenie nocne	3 diody LED (światło białe), z czujnikiem zmierzchowym			
Czytnik zbliżeniowy	Tak (karta zbliżeniowa, brelok)			
Szyfrator	Nie			
Czytnik linii papilarnych	Nie			
Daszek ochronny	Tak			
Współczynnik ochrony	IP54			
Temperaturowy zakres pracy kaseety	-18°C ~ +55°C			
Wymiary kaseety zewn. (W x SZ x G)	178 x 95 x 42 (mm)			
Waga netto kaseety	620 g			

Kaseta zewnętrzna	VDA-87A5	VDA-89A5	VDA-91A5	VDA-86A5
Napięcie zasilania	24 V DC			
Parametry sygnału wideo	1Vp-p 75 Ohm CCIR			
Ilość przewodów łączących	2, bez polaryzacji			
Ilość obsługiwanych lokali	1	2	3	4
Napięcie zasilania zwalniacza rygla	12 V DC, 280 mA			
Pobór mocy - czuwanie / praca	0,8 W / 3 W			
Rozdzielczość obrazu	500 TVL			
Kąt widzenia kamery w poziomie	170°			
Typ przetwornika kamery	Kolor CMOS 1/2,7" Fisheye			
Czas aktywacji rygla	1 ~ 99 s			
Materiał obudowy	Stal nierdzewna			
Ilość wyjść przekaźnikowych	1			
Sposób montażu kasety zewn.	Podtynkowy			
Regulacja położenia oka kamery	Nie			
Oświetlenie nocne	3 diody LED (światło białe), z czujnikiem zmierzchowym			
Czytnik zbliżeniowy	Tak			
Szyfrator	Nie			
Czytnik lini papilarnych	Nie			
Daszek ochronny	Nie			
Współczynnik ochrony	IP54			
Temperaturowy zakres pracy kasety	-18°C ~ +55°C			
Wymiary kasety zewn. (W x SZ x G)	220 x 120 x 45 (mm)			
Waga netto kasety	780 g			

KARTA GWARANCYJNA

nazwa wyrobu: **KASETA ZEWNĘTRZNA**

model: **VDA-80A5** **VDA-81A5** **VDA-84A5**
VDA-85A5 **VDA-87A5** **VDA-89A5**
VDA-91A5 **VDA-86A5**

data sprzedaży

pieczęć punktu sprzedaży i podpis sprzedawcy

OGÓLNE WARUNKI NAPRAW GWARANCYJNYCH

- Eura-Tech Sp. z o.o. z siedzibą w Wejherowie przy ul. Przemysłowej 35A (zwany dalej „Gwarantem”), gwarantuje sprawne działanie wskazanego w Gwarancji urządzenia (zwanego dalej „Produktem”).
- Gwarancja jest udzielana na okres 24 miesięcy, pod warunkiem użytkowania Produktu zgodnie z warunkami techniczno-eksploatacyjnymi opisanymi w instrukcji obsługi oraz przyjętymi standardami. Gwarancja obowiązuje na terenie Rzeczypospolitej Polskiej. Na wybrane produkty np. sygnalizatory czadu czas obowiązywania gwarancji może być dłuższy, co każdorazowo określone jest już przy samym produkcie.
- Prawa i obowiązki Gwaranta oraz Nabywcy Produktu reguluje treść postanowień ujętych w niniejszej Gwarancji, z którymi Nabywca powinien się zapoznać przed zakupem. Zakup Produktu jest równoznaczny z akceptacją warunków niniejszej Gwarancji.
- Data, od której obowiązuje czas trwania Gwarancji, jest data wystawienia dokumentu sprzedaży zapisana w Karcie Gwarancyjnej i dokumencie sprzedaży. Ujawnione w okresie trwania Gwarancji wady będą usunięte bezpłatnie przez Centralny Serwis Eura-Tech Sp. z o.o. (zwany dalej „Serwisem”).
- Dokumentem potwierdzającym zawarcie powyższej umowy i tym samym uprawniającym do dochodzenia swoich praw jest prawidłowo wypełniona Karta Gwarancyjna wraz z dokumentem potwierdzającym zakup (paragon fiskalny, faktura VAT). Jakikolwiek zmiany (zamazania, wytarcia, poprawki itp.) w Karcie Gwarancyjnej powodują jej unieważnienie.
- W przypadku Produktów nie posiadających Kart Gwarancyjnych (np. dzwonki bezprzewodowe, gongi, sygnalizatory, wykrywacze i inne), dokumentem potwierdzającym zawarcie umowy jest dokument sprzedaży (paragon fiskalny, faktura VAT).
- Naprawa gwarancyjna nie obejmuje czynności przewidzianych w Instrukcji Obsługi, do wykonania których zobowiązany jest Nabywca we własnym zakresie i na własny koszt (np.: zainstalowanie, konfiguracja, optymalne zabezpieczenie przed działaniem warunków zewnętrznych, konserwacja, ewentualny demontaż itp.).
- Gwarancja nie są objęte:
 - akcesoria i materiały eksploatacyjne takie jak: ramki oraz śruby montażowe, przewody, karty zbliżeniowe, zaślaczki wraz z kablami zasilającymi, baterie oraz akumulatory czy inne elementy, które są dodatkowo dołączone do Produktów – ze względu na swój charakter posiadają okres żywotności eksploatacyjnej,
 - uszkodzenia mechaniczne, elektryczne, chemiczne i termiczne lub celowe uszkodzenia Produktu i wywołane nimi wady,
 - uszkodzenia i wady wynikłe na skutek niewłaściwego lub niezgodnego z Instrukcją Obsługi użytkowania, niedbalstwa użytkownika, niewłaściwym przechowywaniem czy konserwacją Produktu, a także stosowanie Produktu niezgodnie z przepisami bezpieczeństwa i niezgodnie z jego przeznaczeniem,
 - uszkodzenia Produktu, który nie został prawidłowo zabezpieczony podczas transportu do Serwisu (np. brak opakowania transportowego, nie owinięcie Produktu odpowiednio w folię zabezpieczającą, unieruchomienie Produktu w opakowaniu itp.),
 - uszkodzenia Produktu, do którego Nabywca zgubił Kartę Gwarancyjną,
 - uszkodzenia powstałe w wyniku pożaru, powodzi, uderzenia pioruna (także pośredniego), czy też innych klęsk żywiołowych, nieprzewidzianych wypadków, zalania płynami, przepięciem w sieci elektrycznej, podłączenia do sieci elektrycznej w sposób niezgodny z Instrukcją Obsługi,
 - Produkty, w których dokonano przeróbek, zmian konstrukcyjnych, napraw naruszając plombę gwarancyjną lub w jakikolwiek inny sposób.
- Gwarant zapewnia bezpłatne części zamienne oraz robociznę, zgodnie z warunkami podanymi w niniejszej Gwarancji, o którym mowa na ostatnich stronach Instrukcji Obsługi w rozdziale „Warunki Gwarancji”. Gwarancja obejmuje tylko i wyłącznie usterki Produktu spowodowane wadliwymi częściami i/lub defektami produkcyjnymi.
- Zgłoszenie reklamacyjne będzie rozpatrywane jedynie w przypadku, gdy reklamowany Produkt zostanie dostarczony do Serwisu wraz z:
 - Kartą Gwarancyjną (za wyjątkiem urządzeń wymienionych w pkt. 6),
 - prawidłowo wypełnionym Formularzem zgłoszenia naprawy
 - dowodem zakupu zawierającym datę oraz miejsce sprzedaży.
- Otwieranie urządzenia bez wyrażonej zgody Serwisu, dokonywanie wszelkich napraw we własnym zakresie lub w nieautoryzowanym serwisie przez osoby nieupoważnione, będzie podstawą do unieważnienia Gwarancji.
- Uszkodzony Produkt Nabywca zobowiązany jest dostarczyć do punktu sprzedaży lub bezpośrednio do Serwisu. Jeżeli reklamacja zostanie uznana przez Serwis za uzasadnioną, po naprawie Produkt zostaje odesłany do Nabywcy na koszt Gwaranta, korzystając z usług kurierskich, z którymi Gwarant ma aktualnie nawiązaną współpracę (GLS).
- Dostarczenie uszkodzonego Produktu jakkolwiek spedycją na koszt Gwaranta, bez wcześniejszego uzgodnienia z Serwisem, będzie skutkowało odmową przyjęcia paczki.
- Ewentualne wady lub uszkodzenia Produktu ujawnione i zgłoszone w okresie trwania Gwarancji będą usunięte bezpłatnie w terminie 14 dni kalendarzowych. W uzasadnionych przypadkach termin ten może ulec przedłużeniu, wówczas Nabywca zostanie poinformowany o przybliżonym czasie naprawy. Bieg terminu naprawy rozpoczyna się pierwszego dnia roboczego następującego po dniu dostarczenia Produktu do Serwisu
- Wadliwy Produkt lub jego części, które zostaną wymienione, stają się własnością Serwisu.
- Przed przystąpieniem do ewentualnej naprawy, Serwis każdorazowo dokonuje oględzin i oceny stopnia uszkodzenia reklamowanego Produktu. W przypadku stwierdzenia, że Produkt:
 - jest sprawny,
 - był instalowany oraz podłączony niezgodnie z zaleceniami zawartymi w Instrukcji Obsługi,
 - uległ uszkodzeniu ewidentnie w wyniku Nabywcy,
 - ma zerwaną plombę,
 - spełnia warunki podane w pkt. 8,wówczas Serwis traktuje takie zgłoszenie reklamacyjne za nieuzasadnione i może obciążyć Nabywcę kosztami transportu oraz diagnozy urządzenia, zgodnie z obowiązującym w Serwisie Cennikiem Usług Napraw Odpłatnych.
- Nabywcy przysługuje prawo do wymiany Produktu na inny, posiadający te same lub zbliżone parametry techniczne eksploatacyjne, jeżeli:
 - w okresie trwania Gwarancji, Serwis dokona 3 napraw, a Produkt nadal będzie wykazywał wady uniemożliwiające użytkowanie go zgodnie z przeznaczeniem,
 - Serwis uzna, że usunięcie wady jest niemożliwe lub w terminie określonym w pkt. 14,
 - naprawa może spowodować nadmierne koszty po stronie Serwisu.
- W skrajnych przypadkach, po wcześniejszym skonsultowaniu się z Nabywcą, Serwis ma możliwość:
 - przedłużenia okresu naprawy Produktu, jeżeli wymagane naprawy nie mogą być wykonane z powodu nieprzewidzianych okoliczności, takich jak: trudności związane z importem urządzenia i/lub części zamiennych, przepisy prawne uniemożliwiające wykonanie naprawy itp.,
 - podjąć decyzję o zwrocie należności zgodnie i na podstawie ceny z faktury zakupowej, w przypadku, gdy nie ma możliwości wymiany Produktu na inny.
- Gwarant jak i Serwis nie ponosi odpowiedzialności za uszkodzenia innych urządzeń w wyniku awarii Produktu.
- Nabywca nie ma prawa do domagania się zwrotu utraconych korzyści w związku z awarią Produktu.
- Brak odbioru naprawionego Produktu po upływie 4 tygodni od terminu naprawy określonego w pkt. 14, będzie traktowane jako bezpłatne zerzenie się Produktu na rzecz Serwisu. Serwis może przekazać Produkt na cele charytatywne lub wykorzystać jego części na potrzeby Serwisu.
- W przypadku podejrzenia naruszenia przesyłki lub uszkodzenia przesyłanego Produktu w trakcie transportu, prosimy o stosowanie następującej procedury:
 - po otrzymaniu przesyłki należy każdorazowo sprawdzić stan opakowania w obecności pracownika spedycji (przesyłka powinna być zabezpieczona taśmą i/lub pieczęcią Serwisu, jeżeli tak nie jest lub jest w jakikolwiek sposób jest naruszona, oznacza to, że przesyłka była otwierana przez osoby nieuprawnione),
 - każdorazowo należy rozpakować i sprawdzić zawartość przesyłki w obecności pracownika spedycji, a w przypadku stwierdzenia uszkodzenia zawartości paczki lub jakichkolwiek braków, wspólnie sporządzić stosowny protokół.
- Gwarancja na Produkt nie wyłącza ani nie ogranicza uprawnień kupującego wynikających z niezgodności towaru z umową.

Centralny Serwis Eura-Tech Sp. z o.o.
Przemysłowa 35A
84-200 Wejherowo
pon - pt. 08:00 - 17:00
e-mail: serwis@eura-tech.eu

 Zużyte urządzenie elektryczne lub elektroniczne nie może być składowane (wyzucone) wraz z innymi odpadami pochodzącymi z gospodarstw domowych. Aby uniknąć szkodliwego wpływu na środowisko naturalne i zdrowie ludzi, zużyte urządzenie należy składować w miejscach do tego przeznaczonych. W celu uzyskania informacji na temat miejsca i sposobu bezpiecznego składowania zużytego produktu należy zwrócić się do organu władz lokalnych lub firmy zajmującej się recyklingiem odpadów. nr rej. BDO 000015700

Deklaracja zgodności UE do niniejszego urządzenia znajduje się
na stronie internetowej www.eura-tech.eu



EURATECH Sp. z o.o.

ul. Przemysłowa 35A, 84-200 Wejherowo
www.eura-tech.eu

Wszystkie prawa zastrzeżone.

Zdjęcia, rysunki i teksty użyte w niniejszej instrukcji obsługi są własnością firmy „EURATECH” Sp. z o.o.
Powielanie, rozpowszechnianie i publikacja całości jak i fragmentów instrukcji są bez zgody autora zabronione!

Informacja o najaktualniejszej wersji instrukcji na www