

Szanowny Kliencie,

Dziękujemy za zakup ekspresu do kawy z Linii Lata 50 Smeg.

Wybierając nasz produkt, wybrali Państwo rozwiązanie, w którym walory estetyczne oraz innowacyjne wzornictwo techniczne oferują unikalne przedmioty wyposażenia wnętrz.

Urządzenia gospodarstwa domowego firmy Smeg doskonale komponują się z innymi produktami tej samej linii stając się jednocześnie prawdziwą ozdobą Waszej kuchni. Mamy nadzieję, że będą Państwo mogli w pełni docenić zalety swojego nowego urządzenia.

Dodatkowe informacje o produkcie dostępne na stronie: [www.smeg.com](http://www.smeg.com) lub [www.smeg50style.com](http://www.smeg50style.com).

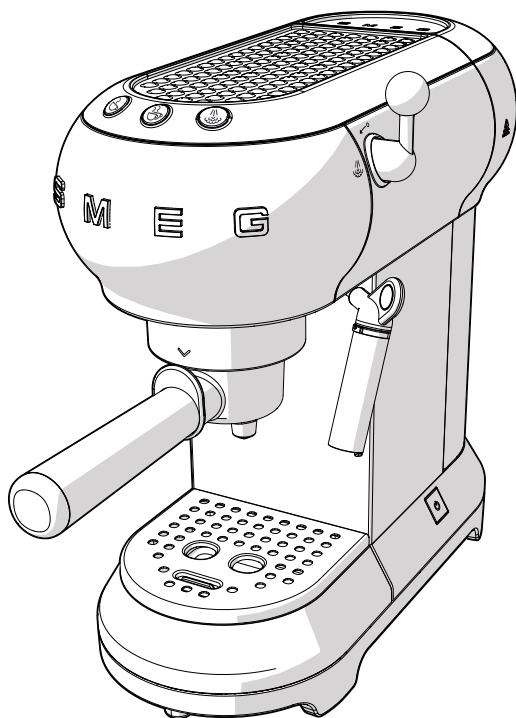

Model ECF01  
Ekspres do kawy

# Spis treści

<b>1 Ostrzeżenia</b>	<b>224</b>
1.1 Wprowadzenie	224
1.2 Instrukcja obsługi	224
1.3 Przeznaczenie	224
1.4 Ogólne zalecenia dotyczące bezpieczeństwa	224
1.5 Odpowiedzialność producenta	227
1.6 Tabliczka znamionowa	227
1.7 Utylizacja	227
<b>2 Opis</b>	<b>228</b>
2.1 Opis produktu	228
<b>3 Użytkowanie</b>	<b>229</b>
3.1 Przed pierwszym użyciem	229
3.2 Pierwsze użycie	230
3.3 Jak przygotować kawę espresso	231
3.4 Jak przygotować kawę cappuccino	233
3.5 Jak uzyskać gorącą wodę	234
3.6 Dostęp do menu programowania i zmiana ustawień	234
3.7 Jak ostudzić bojler	237
<b>4 Czyszczenie i konserwacja</b>	<b>238</b>
4.1 Ostrzeżenia	238
4.2 Czyszczenie korpusu ekspresu do kawy	238
4.3 Czyszczenie komponentów ekspresu do kawy	238
4.4 Odkamienianie	240
4.5 Co robić, jeżeli...	241

Zalecamy uważne przeczytanie niniejszej instrukcji, ponieważ zawiera ona wskazówki, dzięki którym będzie możliwe zachowanie jakości estetycznej i funkcjonalnej zakupionego urządzenia.

Dodatkowe informacje o produkcie dostępne na stronie: [www.smeg.com](http://www.smeg.com)



# Ostrzeżenia

## 1 Ostrzeżenia

### 1.1 Wprowadzenie

Ważne informacje dla użytkownika:

#### Ostrzeżenia



Ogólne informacje dotyczące instrukcji, bezpieczeństwa i końcowej utylizacji.

#### Opis



Opis urządzenia.

#### Użytkowanie



Informacje na temat użytkowania.

#### Czyszczenie i konserwacja



Informacje dotyczące prawidłowego czyszczenia i konserwacji urządzenia.



Ostrzeżenia dotyczące bezpieczeństwa



Informacja



Porada

### 1.2 Instrukcja obsługi

Niniejsza instrukcja stanowi integralną część urządzenia i powinna być przechowywana w całości oraz w zasięgu ręki użytkownika przez cały okres eksploatacji.

### 1.3 Przeznaczenie

Urządzenie może być stosowane do przygotowywania kawy espresso i cappuccino z kawy mielonej lub kawy w saszetkach. Każde inne użycie jest nieprawidłowe. Nie używać urządzenia do celów innych niż te, do których zostało przeznaczone.

### 1.4 Ogólne zalecenia dotyczące bezpieczeństwa

- Urządzenia nie mogą używać osoby (w tym dzieci) o ograniczonych zdolnościach fizycznych, zmysłowych lub psychicznych, lub osoby nieposiadające doświadczenia chyba, że będą one nadzorowane lub zostaną pouczone na temat bezpiecznego użytkowania przez osobę odpowiadającą za ich bezpieczeństwo.
- Należy pilnować dzieci, aby nie bawiły się urządzeniem.
- Czynności związane z czyszczeniem i konserwacją nie powinny być wykonywane przez dzieci bez nadzoru.



- Nigdy nie zanurzać urządzenia w wodzie.
- Urządzenie jest przeznaczone wyłącznie do użytku domowego. Poza tym nie można go stosować:
  - w kuchni dla pracowników sklepów, biur i w innym otoczeniu pracy;
  - w gospodarstwach rolniczych/agroturystycznych;
  - w hotelach, motelach i residence do użytku klientów;
  - w pokojach do wynajęcia.
- Jeśli kabel zasilania elektrycznego jest uszkodzony, celem uniknięcia możliwego ryzyka należy skontaktować się z serwisem technicznym, który dokona jego wymiany.
- Trzymać urządzenie i jego kabel zasilający poza zasięgiem dzieci poniżej 8 roku życia.
- Urządzenie nie służy do zabawy.
- Urządzenia mogą używać osoby o ograniczonych zdolnościach fizycznych, zmysłowych lub psychicznych lub osoby nieposiadające doświadczenia pod warunkiem, że będą one nadzorowane lub zostały pouczone na temat bezpiecznego użytkowania oraz są świadome związanego z tym ryzyka.
- Przed przystąpieniem do montażu, demontażu lub czyszczenia wyłączyć urządzenie z gniazdka prądu.

## dotyczy wyłącznie rynku europejskiego:

- Urządzenia mogą używać dzieci powyżej 8 roku życia pod warunkiem, że są one nadzorowane lub zostały pouczone o bezpiecznym użytkowaniu i związanym z nim ryzykiem.
- Dzieci powyżej 8 roku życia mogą czyścić i konserwować urządzenie pod warunkiem, że są nadzorowane.



## Gorące powierzchnie

- Powierzchnie oznaczone takim symbolem stają się gorące podczas użytkowania. Symbol jest obecny tylko na niektórych modelach.



## Ostrzeżenia

### Informacje na temat niniejszego urządzenia

- W celu zapewnienia bezpiecznego użytkowania zastosować się do wszystkich ostrzeżeń dotyczących bezpieczeństwa.
- Przed użyciem urządzenia należy uważnie przeczytać niniejszą instrukcję.
- Po zakończeniu pracy należy wyłączyć urządzenie.
- Podczas eksploatacji urządzenia nie należy pozostawiać go bez nadzoru.
- Przed montażem i demontażem komponentów oraz przed czyszczeniem ekspresu do kawy należy ją zawsze odłączyć od gniazdka prądu.
- Przed rozpoczęciem czyszczenia i w razie usterki wyjąć wtyczkę z gniazdka.
- Przed rozpoczęciem czyszczenia należy poczekać, aż ekspres do kawy ostygnie.
- Nigdy nie używać ekspresu do kawy bez zbiornika lub, gdy nie ma w nim wody.
- Pozostawić przynajmniej 3 cm przestrzeni pomiędzy ekspresem do kawy a ewentualnymi bocznymi lub tylnymi ścianami oraz przynajmniej 15 cm nad urządzeniem.
- Ryzyko oparzenia! Podczas funkcjonowania ekspres do kawy wytwarza ciepło i produkuje gorącą wodę oraz parę.
- Ryzyko oparzenia! Nie dotykać podgrzewacza filiżanek podczas funkcjonowania.
- Nie stosować ekspresu do kawy w połączeniu z częściami lub akcesoriami innego produktu.
- Używać wyłącznie oryginalnych części zamiennych dostarczonych przez producenta. Zastosowanie nieoryginalnych części zamiennych może być przyczyną pożaru, porażenia prądem lub innych obrażeń.
- Ustawić ekspres do kawy wyłącznie na płaskiej i suchej powierzchni.
- Nie zmoczyć ekspresu do kawy i nie spryskiwać cieczami. W przypadku kontaktu z cieczą, natychmiast wyjąć kabel z gniazdka elektrycznego i dokładnie wytrzeć: Niebezpieczeństwo porażenia prądem!
- Nie stosować żrących detergentów lub tnących przedmiotów do czyszczenia ekspresu do kawy.
- Nie modyfikować urządzenia.
- Nigdy nie próbować gasić płomienia i/ lub pożaru wodą: wyłączyć urządzenie, wyjąć wtyczkę z gniazdka i nakryć płomień pokrywką lub kocem gaśniczym.
- Nie dopuścić, aby kabel zasilający wchodził w kontakt z ostrymi krawędziami.
- Nie umieszczać urządzenia na kuchni gazowej lub elektrycznej, lub w jej pobliżu, wewnątrz piekarnika lub w pobliżu źródeł ciepła.
- Nie umieszczać urządzenia w pobliżu kranów lub zlewozmywaków.



## 1.5 Odpowiedzialność producenta

Producent nie ponosi żadnej odpowiedzialności za szkody osobowe lub rzeczowe powstałe w wyniku:

- użycia urządzenia w sposób niezgodny z przeznaczeniem;
- nieprzeczytania instrukcji użytkownika;
- naruszenia chociaż jednej części urządzenia;
- używania nieoryginalnych części zamiennych;
- nieprzestrzegania ostrzeżeń dotyczących bezpieczeństwa.

## 1.6 Tabliczka znamionowa

Tabliczka znamionowa zawiera dane techniczne, numer seryjny i oznaczenie. Nie wolno zdejmować tabliczki znamionowej.

## 1.7 Utylizacja



Urządzenie należy poddać utylizacji oddzielnie od innych odpadów (Dyrektywa 2012/19/WE). Urządzenie nie zawiera substancji w ilości niebezpiecznej dla zdrowia i środowiska, zgodnie z obowiązującymi dyrektywami europejskimi.



**Napięcie elektryczne**  
**Niebezpieczeństwo porażenia prądem**

- Odtąć główne zasilanie elektryczne.
- Odtąć kabel zasilający od instalacji elektrycznej.

- **Stare urządzenia elektryczne nie mogą być utylizowane wraz z odpadami gospodarstwa domowego!**

Zgodnie z obowiązującymi przepisami, zużyte urządzenia elektryczne należy oddać do centrum selektywnej zbiórki odpadów elektrycznych i elektronicznych. Dzięki temu będzie możliwy recykling cennych materiałów pochodzących ze starych urządzeń i ochrona środowiska. Aby uzyskać więcej informacji prosimy o skontaktowanie się z lokalnymi władzami lub pracownikami punktów selektywnej zbiórki odpadów.

Opakowanie urządzenia zostało wykonane z materiałów, które nie zanieczyszczają środowiska i nadają się do recyklingu.

- Materiały z opakowania należy oddać do odpowiednich punktów selektywnej zbiórki odpadów.



**Opakowania z tworzyw sztucznych**

**Niebezpieczeństwo uduszenia się**

- Nie pozostawiać opakowania i jego elementów bez nadzoru.
- Dzieci nie powinny bawić się plastikowymi torebkami opakowania.



## 2 Opis

### 2.1 Opis produktu

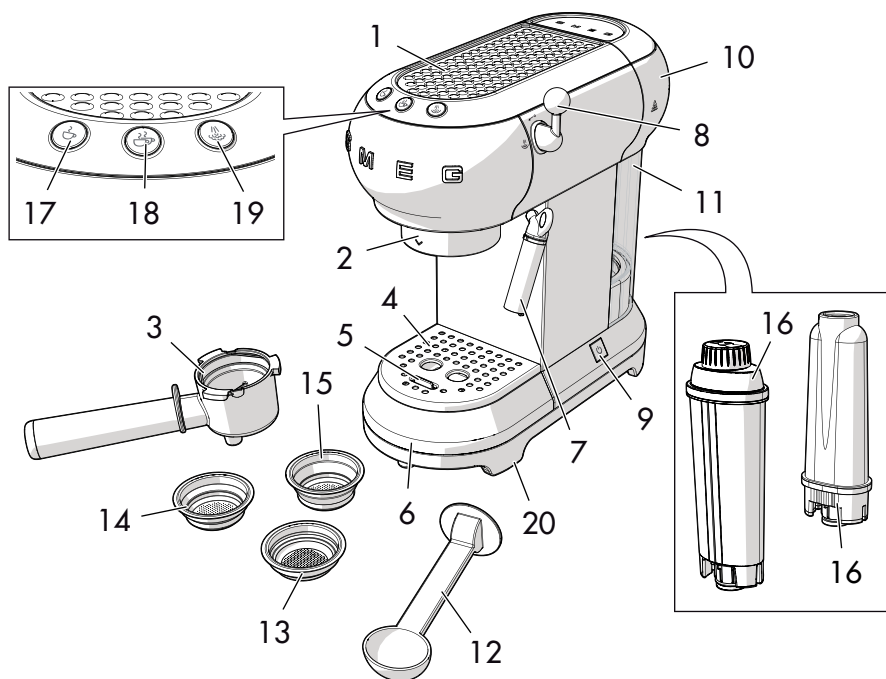

#### Model ECF01 - Ekspres do kawy

- |   |  |
|---|--|
| 1 Podgrzewacz filiżanek                             | 11 Zbiornik na wodę (1 litr)   |
| 2 Sitko bojlera                                     | 12 Miarka/praska   |
| 3 Uchwył na filtr                                   | 13 Filtr na saszetki   |
| 4 Stalowa podstawka na filiżanki                    | 14 Filtr kawy mielonej na 1 filiżankę  |
| 5 Wskaźnik poziomu                                  | 15 Filtr kawy mielonej na 2 filiżanki  |
| 6 Tacka ociekowa ze stali nierdzewnej               | 16 Filtr zmiękczejący wodę (opcja)   |
| 7 Dysza gorącej wody-pary/Dysza do spieniania mleka | 17 Przycisk 1 filiżanka (biała kontrolka)  |
| 8 Pokręłto pary                                     | 18 Przycisk 2 filiżanek (biała kontrolka)  |
| 9 Wyłącznik ON/OFF                                  | 19 Przycisk Pary (biała kontrolka)/Przycisk Odkamieniania (pomarańczowa kontrolka) |
| 10 Pokrywa zbiornika na wodę                        | 20 Nóżki antypoślizgowe  |



## 3 Użytkowanie



### Niebezpieczeństwo porażenia prądem

- Włożyć wtyczkę do gniazdka o odpowiedniej charakterystyce, posiadającego uziemienie.
- Nie przerabiać uziemienia.
- Nie stosować przejściówki.
- Nie używać przedłużacza.
- Nieprzestrzeganie takich zaleceń może być przyczyną śmierci, pożaru lub porażenia prądem.

### 3.1 Przed pierwszym użyciem

1. Usunąć ewentualne etykiety i naklejki z ekspresu do kawy.
2. Umyć i dokładnie wytrzeć komponenty (patrz „4 Czyszczenie i konserwacja”).
3. Pociągnąć pokrywkę (1) do góry i zdjąć jej ze zbiornika (2).

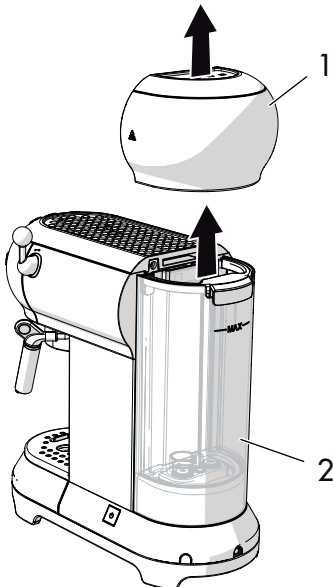

4. Napełnić zbiornik (2) czystą, zimną wodą bezpośrednio z kranu lub za pomocą dzbanka uważając, aby nie przekroczyć wskazanego na nim maksymalnego poziomu.

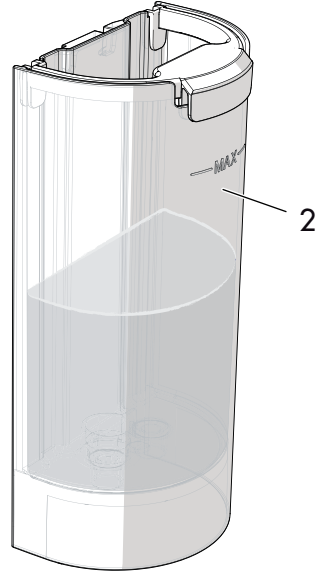

### Niebezpieczeństwo usterki

- Nigdy nie włączać ekspresu do kawy bez zbiornika lub, gdy nie ma w nim wody.



Części, które mają styczność z żywnością są wykonane z odpowiednich materiałów, zgodnych z obowiązującymi normami.







## Użytkowanie

### 3.2 Pierwsze użycie

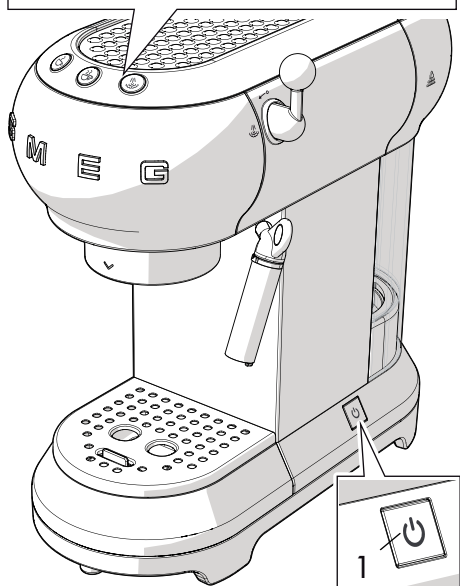
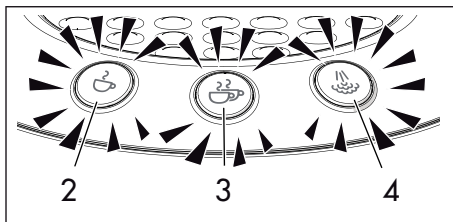
1. Włączyć ekspres do kawy wcisnąjąc wyłącznik ON/OFF (1); kontrolki trzech przycisków (2), (3) i (4) będą kolejno migać.



2. Kontrolki (2) i (3) migają wskazując, że urządzenie nagrzewa się do ustawionej temperatury. Ekspres do kawy jest gotowy do użycia, jak tylko kontrolki przestaną migać i zapalą się na stałe.

- i** Przed pierwszym użyciem wypłukać wewnętrzny obwód:
- Zaczepić uchwyt filtra w ekspresie do kawy.
  - Pod otworami, z których wypływa kawa umieścić pojemnik i wcisnąć przycisk .
  - Powtórzyć taką procedurę 5 razy.

- i** Również w przypadku długiego nieużytkowania ekspresu do kawy zaleca się przeprowadzenie płukania obwodu wewnętrznego.

3. Umieścić naczynie pod dyszą gorącej wody/pary (4).
4. Przekręcić pokrętko pary (5) na pozycję  i wyłączyć 100 ml wody.



5. Ustawić pokrętkę pary (5) na pozycji .

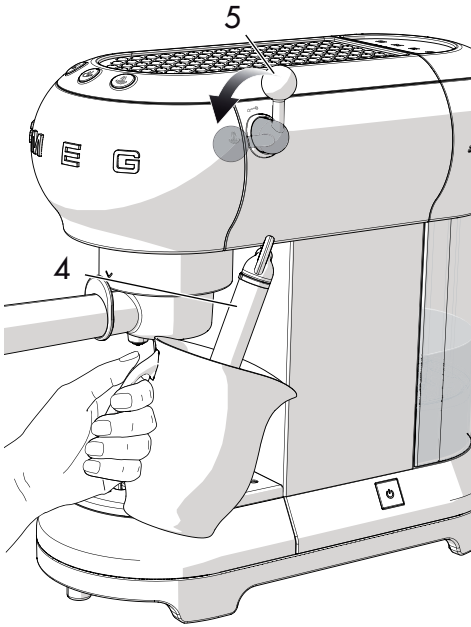

**i** Przygotować 4-5 kaw lub 4-5 kaw cappuccino w celu uzyskania zadowalającego rezultatu.

## Filtry

Ekspres do kawy jest wyposażony w trzy filtry: filtr na jedną filiżankę, filtr na dwie filiżanki i filtr na saszetki. Pod każdym filtrem jest wyfloczony odpowiedni symbol.

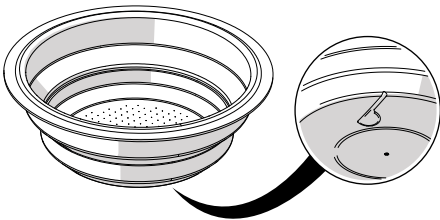

## 3.3 Jak przygotować kawę espresso

Kawa mielona w proszku:

1. Włożyć filtr do kawy mielonej (1) do uchwyty filtra (2), wybrać filtr na jedną lub na dwie filiżanki .

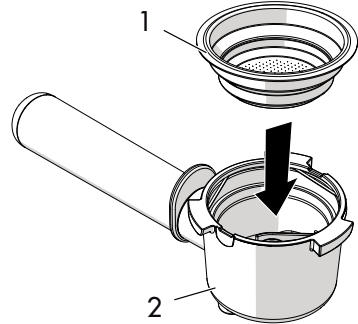

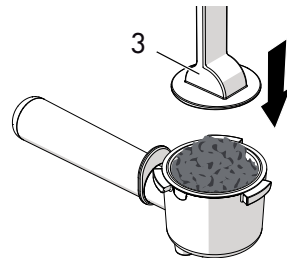
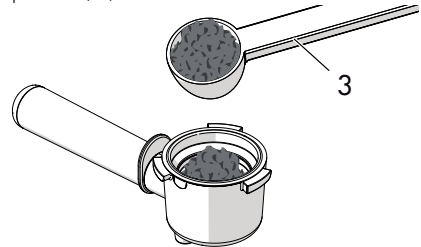

2. Docisnąć kawę mieloną za pomocą praski (3).





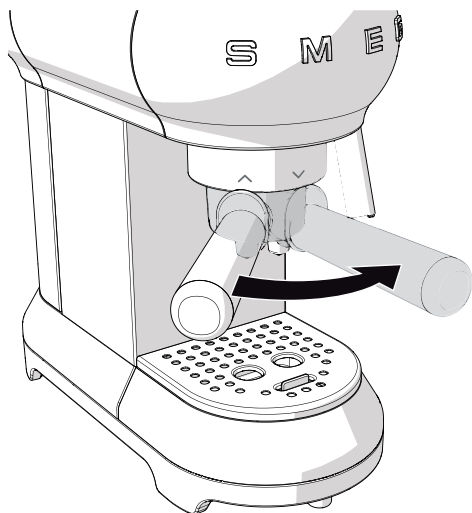

## Użytkowanie

3. Usunąć nadmiar kawy z krawędzi uchwytu filtra. Zaczepić uchwyt filtra wyrównując rączkę do  i przekreślić w prawo, na pozycję .



4. Pod otworami uchwytu filtra umieścić filiżankę lub filiżanki i wcisnąć przycisk wytwarzania  lub .

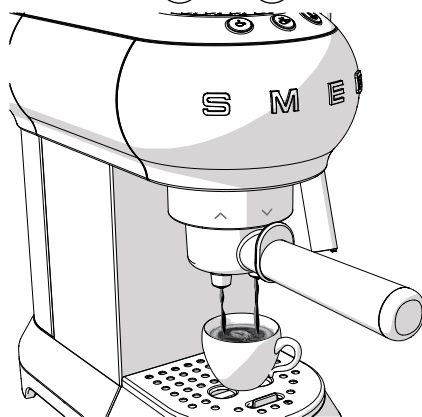

### Ryzyko oparzenia

- Aby uniknąć rozpryskiwania, nie odczepiać uchwytu filtra podczas wytwarzania kawy, poczekać kilka sekund na zakończenie procesu.



- Aby przygotować jedną filiżankę, napełnić filtr jedną płaską miarką kawy (około 7 gramów.)
- W celu przygotowania dwóch filiżanek użyć dwóch płaskich miarek.
- Aby kawa była mocna, dobrze docisnąć kawę mieloną za pomocą praski.
- Aby kawa była łagodna, lekko docisnąć kawę mieloną za pomocą praski.





## Kawa w saszetkach:

1. Włożyć filtr do kawy w saszetkach do uchwytu na filtr.
2. Włożyć saszetkę do uchwytu filtra, umieszczając ją możliwie jak najbardziej na środku.
3. Postępować jak w przypadku kawy mielonej.



### Ryzyko oparzenia

- Aby uniknąć rozpryskiwania, nie odczepiać uchwytu filtra podczas wytwarzania kawy, poczekać kilka sekund na zakończenie procesu.
- W każdej chwili można przerwać parzenie kawy wciskając przycisk wytwarzania.
- Aby zwiększyć ilość kawy w filiżance należy wcisnąć i przytrzymać przycisk wytwarzania.

4. Gdy kontrolka  włączy się na stałe, umieścić pusty pojemnik pod dyszą do spieniania mleka (1) i ustawić pokrętko pary (2) na pozycję  aby usunąć ewentualną wodę i zakręcić pokrętko.
5. Umieścić pojemnik z mlekiem pod dyszą do spieniania mleka (1) zanurzając ją w nim na kilka milimetrów. Ustawić pokrętko (2) na pozycji  i powoli poruszać pojemnikiem z dołu do góry w celu uzyskania bardziej kremowej pianki.

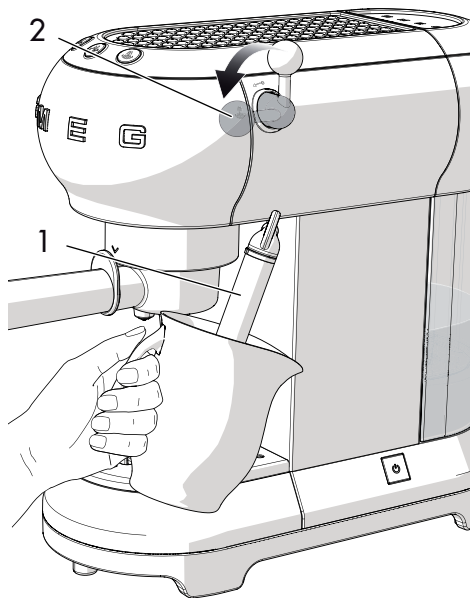

## 3.4 Jak przygotować kawę cappuccino

1. Przygotować kawę espresso w dużej filiżance.
2. Wcisnąć przycisk : miga kontrolka.
3. Wlać do pojemnika 100 gramów półtłustego zimnego mleka na każdą kawę cappuccino, którą chce się przygotować.



## Użytkowanie

6. Gdy objętość mleka zwiększy się dwukrotnie, głęboko zanurzyć dyszę i podgrzać mleko do 60°C. Wyłączyć wytwarzanie przekręcając pokrętko pary w prawo.
7. Wlać spienione mleko do filiżanki z kawą espresso.



### 3.5 Jak uzyskać gorącą wodę

1. Włączyć ekspres za pomocą wyłącznika ON/OFF i poczekać, aż kontrolki wytwarzania kawy włączą się na stałe.
2. Pod dyszą do spieniania mleka umieścić pojemnik.
3. Ustawić pokrętko pary na pozycji , aby wylać gorącą wodę.



- Wytwarzać parę przez maksymalnie 60 sekund.

### 3.6 Dostęp do menu programowania i zmiana ustawień

1. Upewnić się, że ekspres jest gotowy do użycia i przytrzymać przez 10 sekund przycisk , dopóki trzy przyciski nie zaczną migać: ekspres znajduje się w trybie programowania.
2. Ustawić ekspres do kawy według własnych wymagań.
3. Aby wyjść z menu poczekać i nie wciskać żadnych przycisków przez 15 sekund.















- Do przygotowania kilku kaw cappuccino, należy wcześniej przygotować wszystkie kawy espresso a następnie spienić mleko do wszystkich kaw cappuccino.
- Ze względów higienicznych zaleca się czyszczenie dyszy do spieniania mleka po każdym użyciu.
- Usunąć resztki mleka przekręcając pokrętko w celu wypuszczenia pary.
- Wytwarzać parę przez maksymalnie 60 sekund.



## Ustawienie temperatury kawy



1. Wejść do menu programowania.
2. Wcisnąć przycisk  w celu wybrania temperatury kawy. Włączą się kontrolki aktualnego ustawienia:

Kontrolki	Ustawienie temperatury
  	Niska
  	Średnia
  	Wysoka

3. Kontrolki zaczną kolejno migać.
4. Wcisnąć przycisk odpowiadający żądanej temperaturze: niska , średnia  lub wysoka .
5. Miga przycisk  wskazując, że wybór został zapisany.

## Ustawienie ilości kawy







Aby zmienić ilość wytwarzanej przez ekspres kawy:

1. Pod otworami uchwytu filtra umieścić jedną lub dwie filiżanki.
2. Wcisnąć i przytrzymać przycisk jednej  lub dwóch filiżanek .
3. Ekspres rozpocznie wytwarzanie kawy.

4. Puścić przycisk jak tylko uzyska się żadaną ilość kawy w filiżance.
5. Kontrolka miga wskazując, że wybrana ilość została zapisana.

## Ustawienie twardości wody

1. Wejść do menu programowania.
2. Wcisnąć przycisk  w celu wybrania twardości wody. Włączą się kontrolki aktualnego ustawienia:



Kontrolki	Ustawienie twardości wody
  	Miękka
  	Średnia
  	Twarda

3. Kontrolki zaczną kolejno migać.



## Użytkowanie

4. Wcisnąć przycisk odpowiadający twardości wody:

 miękka	 średnia	 twarda
< 10° dH	10° dH - 20° dH	> 20° dH
< 18° fH	18° fH - 36° fH	> 36° fH
< 180 mg/l CaCo3	180-300 mg/l CaCo3	360 mg/l CaCo3

5. Miga przycisk  wskazując, że wybór został zapisany.









### Ustawienie czasu automatycznego wyłączenia





Z uwagi na oszczędność energetyczną, ekspres do kawy posiada funkcję automatycznego wyłączenia, uaktywnianą w przypadku długiego nieużywania.

W celu ponownego włączenia urządzenia, wcisnąć jakikolwiek przycisk na panelu sterowania.

Aby ustawić czas automatycznego wyłączenia:

1. Wejść do menu programowania.
2. Wcisnąć przycisk , aby wybrać czas automatycznego wyłączenia. Włączą się kontrolki aktualnego ustawienia:



Kontrolki	Ustawienie czasu
  	9 minut
  	30 minut
  	3 godziny

3. Kontrolki zaczną kolejno migać.
4. Wcisnąć przycisk odpowiadający czasowi, który chce się ustawić wybierając 9 minut , 30 minut  lub 3 godziny .
5. Miga przycisk  wskazując, że wybór został zapisany.



## Przywrócenie wartości fabrycznych

Aby przywrócić ustawienia fabryczne:

1. Wejść do menu programowania.
2. Ustawić pokrętko pary na pozycji .
3. Wcisnąć przycisk : trzy kontrolki zaczną migać wskazując przywrócenie oryginalnych ustawień.
4. Ponownie ustawić pokrętko pary na pozycji .

## 3.7 Jak ostudzić bojler

Jeżeli chce się przygotować kawę zaraz po przygotowaniu mleka do kawy cappuccino, należy ostudzić bojler.

Jeżeli nie zostanie on ostudzony, wytworzona kawa będzie przypalona.

1. Umieścić pojemnik pod dyszą do spieniania mleka i otworzyć pokrętko pary w celu wytworzenia pary.

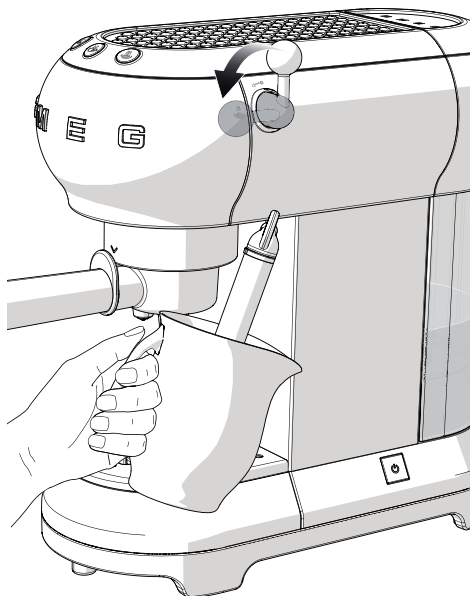

2. Jak tylko bojler ostygnie, gorąca woda przestanie wypływać.
3. Zamknąć pokrętko pary i przystąpić do przygotowywania kawy.





# Czyszczenie i konserwacja

## 4 Czyszczenie i konserwacja

### 4.1 Ostrzeżenia



**Niedozwolone użycie**  
**Niebezpieczeństwo porażenia prądem**

- Przed przystąpieniem do czyszczenia ekspresu do kawy wyjąć wtyczkę z gniazdka.
- Nie zanurzać ekspresu w wodzie lub innych płynach.
- Przed rozpoczęciem czyszczenia należy poczekać, aż ekspres do kawy ostygnie.



**Niedozwolone użycie**  
**Ryzyko uszkodzenia powierzchni**

- Do czyszczenia ekspresu nie stosować strumienia pary.
- Nie stosować produktów czyszczących zawierających chlor, amoniak lub wybielacze na wykończonych metalową powłoką częściach (np. anodowane, niklowane, chromowane).
- Nie stosować ściernych lub agresywnych detergentów (np. produktów z granulakami, odplamiaczy i gąbek metalowych).
- Nie stosować materiałów chropowatych, ściernych lub ostrych metalowych skrobaków.

### 4.2 Czyszczenie korpusu ekspresu do kawy

Aby utrzymać zewnętrzne powierzchnie w dobrym stanie należy regularnie je czyścić po każdym użyciu. Zawsze poczekać, aż urządzenie ostygnie. Czyścić miękką i wilgotną szmatką.

### 4.3 Czyszczenie komponentów ekspresu do kawy

#### Czyszczenie tacki ociekowej

Tacka ociekowa posiada czerwony czujnik poziomu (1), który wystaje z podstawki na filiżanki w momencie przekroczenia maksymalnego poziomu płynu.

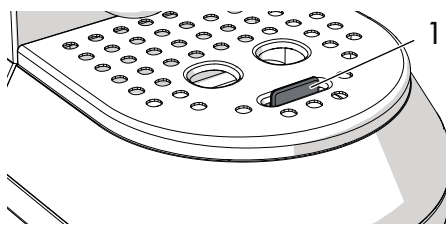

1. Wyjąć podstawkę na filiżanki (2) a następnie tackę ociekową (3) w celu jej opróżnienia.

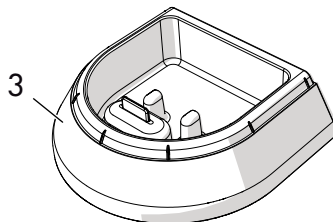
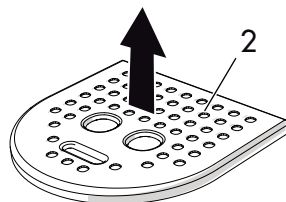

2. Wyczyścić ją szmatką i umieścić na miejscu razem z podstawką na filiżanki.

#### Czyszczenie filtrów kawy

Regularnie czyścić filtry kawy pod bieżącą wodą. Jeżeli otwory są zatkane wyczyścić je szpilką lub szczotką.



## Czyszczenie dyszy do spieniania mleka

Wyczyścić dyszę do spieniania mleka natychmiast po użyciu.

1. Przekręcić pokrętko pary, aby wytworzyć odrobinę pary i wylać pozostające wewnątrz mleko.
2. Wyłączyć ekspres wciskając wyłącznik ON/OFF.
3. Przytrzymać jedną ręką rurkę dyszy do spieniania mleka (1) a drugą przekręcić dyszę do spieniania mleka (2) w prawo i zsunąć ją na dół.

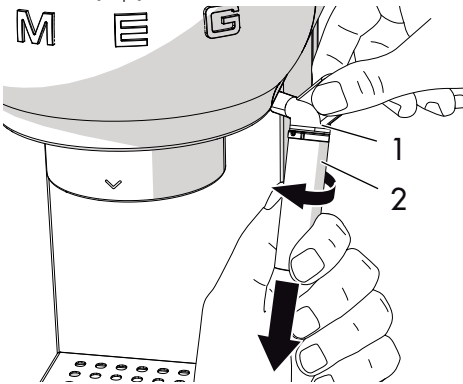

4. Zdjąć gumową tulejkę (3) z rurki dyszy do spieniania mleka pociągając ją na dół.

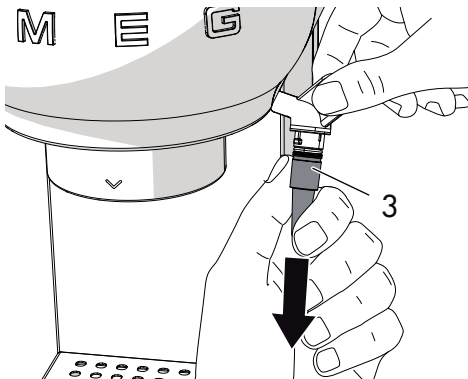

5. Dokładnie wymyć dyszę do spieniania mleka i tulejkę letnią wodą.
6. Sprawdzić, czy otwór (4) nie jest zatkany.

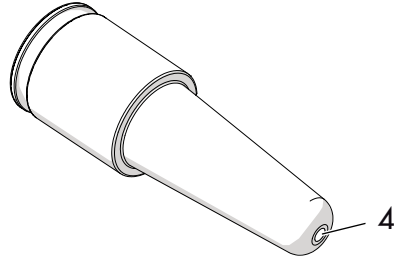

7. Włożyć tulejkę (3) do rurki (1) i założyć dyszę do spieniania mleka (2) wsuwając ją do góry i przekręcając w lewo.
8. Zamontować dyszę do spieniania mleka na miejscu wykonując wskazane wcześniej instrukcje w odwrotnej kolejności.

## Czyszczenie sitka bojlera

Sitko bojlera należy wyłukać po około 200 przygotowanych kawach wykorzystując 500 ml wody. Należy wcisnąć przycisk kawy nie wsypując kawy mielonej i nie wkładając saszetki z kawą.

## Czyszczenie zbiornika na wodę







Około raz w miesiącu czyścić zbiornik na wodę wilgotną szmatką i delikatnym detergentem.





## Czyszczenie i konserwacja

### 4.4 Odkamienianie

Gdy włączy się pomarańczowa kontrolka przycisku , należy przeprowadzić odkamienianie ekspresu.

1. Napełnić zbiornik roztworem wody i odkamieniacza w stosunku zalecanym przez jego producenta.
2. Wcisnąć wyłącznik **ON/OFF**.
3. Zdjąć uchwyt filtra i umieścić pojemnik pod dyszą do spieniania mleka.
4. Poczekać, aż kontrolki  lub  włączą się na stałe.
5. Przytrzymać wciśnięty przez 10 sekund przycisk , dopóki trzy przyciski nie zaczną kolejno migać.
6. Ustawić pokrętkę pary na pozycji .
7. Wcisnąć , aby uaktywnić proces odkamieniania.
8. Cykl odkamieniania wykonuje automatycznie całą serię płukań, w celu usunięcia kamienia z wnętrza ekspresu do kawy, aż do całkowitego opróżnienia zbiornika.
9. Następuje przerwanie cyklu odkamieniania i zaczyna migać kontrolka .
10. Wyjąć zbiornik z wodą, opróżnić go i wypłukać.

11. Napełnić zbiornik, aż do maksymalnego poziomu i włożyć na miejsce.
12. Pod dyszą do spieniania mleka umieścić pojemnik i sprawdzić, czy pokrętko pary znajduje się na pozycji .
13. Gdy zbiornik opróżni się, będzie to oznaczało, że cykl odkamieniania zakończył się i wyłączy się pomarańczowa kontrolka .
14. Ustawić pokrętko pary na pozycji .



### Niebezpieczeństwo obrażeń ciała

- Odkamieniacz zawiera kwasy, które mogą podrażnić skórę i oczy.
- Dokładnie stosować się do instrukcji producenta i w przypadku kontaktu ze skórą lub oczami do wskazówek bezpieczeństwa wskazanych na opakowaniu.
- Aby uniknąć uszkodzenia ekspresu do kawy, używać odkamieniaczy zalecanych przez firmę Smeg.

### Odkamienianie i płukanie sitka bojlera

Podczas cyklu odkamieniania, od czasu do czasu zamykać pokrętko pary, aby wylać odkamieniacz przez sitko bojlera.

Podczas cyklu płukania, od czasu do czasu zamykać pokrętko pary, aby wypłukać sitko bojlera.



## 4.5 Co robić, jeżeli...



Problem	Możliwa przyczyna	Rozwiązanie
Kawa nie wypływa	Brak wody w zbiorniku.	Napełnić zbiornik.
	Otwory filtra są zatkane.	Wyczyścić filtr szczotką lub szpilką.
	Zbiornik jest nieprawidłowo włożony.	Prawidłowo umieścić zbiornik na swoim miejscu.
	Obecność kamienia.	Przeprowadzić cykl odkamieniania.
Kawa kapie z uchwytu filtra a nie z jego otworów	Uchwyt filtra jest źle założony lub jest brudny.	Prawidłowo założyć uchwyt filtra i przekręcić do oporu. Wyczyścić uchwyt filtra.
	Uszczelka sitka bojlera jest zużyta.	Wymienić zwracając się do autoryzowanego Centrum Serwisowego.
	Otwory są zatkane.	Wyczyścić otwory.
Nie można zaczepić uchwytu filtra w ekspresie do kawy	Filtr jest zbyt napęczniony.	Użyć miarki znajdującej się w wyposażeniu i prawidłowego filtra.
Ekspres do kawy nie działa i migają wszystkie kontrolki	Możliwa usterka.	Odtąć ekspres do kawy i skontaktować się z autoryzowanym Centrum Serwisowym.



## Czyszczenie i konserwacja

Problem	Możliwa przyczyna	Rozwiązanie
Pianka na kawie jest jasna i szybko wydobywa się z otworu	Kawa mielona nie jest dobrze dociśnięta.	Mocniej dociskać kawę.
	Wsypano zbyt małą ilość kawy mielonej.	Zwiększyć ilość kawy.
	Kawa jest zbyt grubo zmielona.	Używać kawy mielonej przeznaczonej do ekspresów do kawy espresso.
	Kawa mielona jest nieodpowiedniej jakości.	Zmienić rodzaj stosowanej kawy mielonej.
Pianka na kawie jest ciemna i powoli wydobywa się z otworu	Zbyt mocno dociśnięto kawę mieloną.	Delikatniej dociskać kawę.
	Wsypano zbyt dużą ilość kawy mielonej.	Zmniejszyć ilość.
	Sitko bojlera lub filtr są zatkane.	Wyczyścić sitko i filtr.
	Kawa jest zbyt drobno zmielona.	Używać kawy mielonej przeznaczonej do ekspresów do kawy espresso.
	Obecność kamienia.	Przeprowadzić cykl odkamieniania.



Problem	Możliwa przyczyna	Rozwiązanie
Przez kilka sekund migają kontrolki  i 	Pokrętko pary jest otwarte	Zamknąć pokrętko pary.
	Wysoka temperatura bojlera.	Ostudzić bojler.
	Obecność kamienia.	Przeprowadzić cykl odkamieniania.
	Brak wody w zbiorniku.	Napełnić zbiornik.
	Sitko bojlera lub filtr są zatkane.	Wyczyścić sitko bojlera i filtr.
	Zbiornik jest nieprawidłowo włożony.	Prawidłowo umieścić zbiornik na swoim miejscu.



Jeżeli problem nie został rozwiązany lub w razie innych nieprawidłowości skontaktować się z najbliższym serwisem technicznym.