



Hobot 2S
instrukcja obsługi

hobot.sklep.pl
kontakt: <https://hobot.sklep.pl/kontakt>

HOBOT-2S

Patent wyłączny

ROBOT CZYSZCZĄCY SZYBY

Instrukcja obsługi



Ⓢ Ważne wskazówki dotyczące bezpieczeństwa

PRZED UŻYCIEM ZAPOZNAJ SIĘ Z INSTRUKCJĄ

- Przeczytaj instrukcję i ostrzeżenia oraz stosuj się do nich podczas instalacji, użytkowania i konserwacji urządzenia HOBOT.
- Po przeczytaniu instrukcji, przechowuj ją w łatwo dostępnym miejscu.
- Urządzenie oraz jego akcesoria należy trzymać z dala od dzieci.
- Urządzenie należy przechowywać w suchym i chłodnym miejscu, z dala od bezpośredniego światła słonecznego, otwartego ognia, ciepła, wilgoci, wody i innych płynów.
- Nie należy przechowywać urządzenia w pobliżu oleju, aerozoli lub materiałów łatwopalnych.
- Temperatura pracy urządzenia: 0°C ~40°C (32°F ~104°F)
- Temperatura przechowywania urządzenia: -10°C ~50°C (14°F ~122°F)

Ⓢ Uwagi dotyczące eksploatacji

Przed rozpoczęciem pracy – sprawdź otoczenie

- Nie należy używać urządzenia w deszczowe lub wilgotne dni.
- Nie należy używać urządzenia na pękniętych szybach.
- Urządzenie przeznaczone jest tylko do użytku domowego; nie jest przeznaczone do zastosowań komercyjnych ani przemysłowych.
- Należy usunąć z szyby wszelkie przeszkody, takie jak kable, przewody elektryczne i zasłony.
- Podczas mycia okien na wyższych piętrach, na ziemi należy umieścić znak ostrzegawczy, aby osoby postronne nie zbliżały się do tego miejsca.

Przed rozpoczęciem pracy – sprawdź urządzenie

- Należy sprawdzić czy linka zabezpieczająca nie jest uszkodzona lub węzeł nie jest obluzowany.
- Przed użyciem należy przywiązać linkę zabezpieczającą.
- HOBOT musi być podłączony do gniazda zasilającego.
- Przed użyciem zasilacz UPS musi być w pełni naładowany (świecąca się zielona lampka).
- Należy dokładnie przymocować ściereczkę czyszczącą, aby uniknąć nieszczelności.
- Zbiornik wody należy napełniać wyłącznie wodą lub środkiem do mycia okien HOBOT. Inne środki czyszczące są niedozwolone.

Włączanie i wyłączenie urządzenia

- Włącz urządzenie przed umieszczeniem go na szybie.
- Upewnij się, że urządzenie dobrze trzyma się powierzchni zanim je puścisz.
- Zdejmij urządzenie przed wyłączeniem zasilania.

- Szkło refleksyjne lub powlekane może zostać porysowane przez zanieczyszczenia na szkle.
- Zawsze opróżniaj zbiornik na wodę przed odłożeniem urządzenia.
- Nie wolno dotykać dyszy ultradźwiękowej – jest bardzo delikatna.

© Zasady bezpieczeństwa

- Zasilacz należy podłączać wyłącznie do źródła zasilania zgodnego ze specyfikacją. (100-240VAC)
- Nie próbuj naprawiać zasilacza. Wymień całą jednostkę jeśli uległa zniszczeniu lub została wystawiona na działanie wysokiej wilgotności. Skontaktuj się z lokalnym dystrybutorem HOBOT w celu uzyskania pomocy lub serwisu.
- Zawsze upewnij się, że urządzenie, zasilacz lub przewód zasilający nie są zablokowane pod ciężkimi przedmiotami.
- Zapewnij odpowiednią wentylację wokół urządzenia i zasilacza. Niczym ich nie przykrywaj.
- Nie używaj urządzenia oraz zasilacza w warunkach działania silnego pola magnetycznego, wysokiej wilgotności lub wysokiej temperatury.
- Urządzenie posiada niewymienny akumulator. Skontaktuj się z autoryzowanym serwisem w celu uzyskania pomocy.
- Używaj oryginalnego zasilacza i przewodu zasilającego, które zostały dostarczone z urządzeniem. Użycie nieoryginalnych części może spowodować uszkodzenie nieprawidłowe działania i/lub uszkodzenie.
- Nie wolno otwierać, zgniatać, przecinać, przebijać, zwierać ani spalać akumulatora. Nie narażać akumulatora na działanie wody, ognia ani podgrzewać go do temperatury powyżej 60°C (140°F).
- Jeżeli urządzenie nie będzie używane przez dłuższy czas, przechowuj je w suchym i bezpiecznym miejscu. Akumulator musi być ładowany co 3 miesiące, aby utrzymać swoją żywotność.
- Nigdy nie używaj urządzenia jeżeli przewód lub zasilacz są uszkodzone. Upewnij się, że przewód zasilający nie jest rozciągnięty lub wystawiony na działanie ostrzych przedmiotów lub krawędzi.
- Nie używaj urządzenia jeżeli jakkolwiek część lub akcesoria są uszkodzone lub wadliwe.
- Zawsze wyłączaj zasilanie i odłączaj urządzenie od stacji ładującej przed czyszczeniem lub konserwacją.
- Urządzenie nie jest wodoodporne. Nie czyść urządzenia przez spryskiwanie lub zanurzanie w wodzie.
- Wszelkie usługi wykraczające poza standardowe czyszczenie powinny być wykonywane tylko przez przedstawiciela autoryzowanego serwisu.
- Skontaktuj się z lokalnym organem odpowiedzialnym za gospodarkę odpadami w celu uzyskania informacji na temat przepisów dotyczących recyklingu i

użytkowaniu urządzeń elektronicznych w twoim regionie. Nie wolno wyrzucać urządzenia HOBOT ani jego akumulatora jako zmieszane odpady domowe.

© Prawa autorskie & Znaki towarowe

Prawa autorskie © 2021 by HOBOT® Technology Inc. Wszelkie prawa zastrzeżone. Żadna część niniejszej publikacji nie może być powielana, przesyłana, przepisywana, przechowywana w systemie wyszukiwania ani tłumaczona na jakikolwiek język lub język komputerowy, w jakiegokolwiek formie lub za pomocą jakichkolwiek środków elektronicznych, mechanicznych, magnetycznych, optycznych, chemicznych, manualnych lub innych, bez uprzedniej pisemnej zgody tej firmy. Wszystkie inne loga, produkty lub nazwy firm wymienione w niniejszej instrukcji obsługi mogą być zarejestrowanymi znakami towarowymi lub prawami autorskimi poszczególnych firm i są wykorzystywane wyłącznie w celach informacyjnych.

© Zastrzeżenie

HOBOT Technology Inc. nie składa żadnych oświadczeń ani nie udziela gwarancji, wyraźnych lub dorozumianych, w odniesieniu do treści niniejszego dokumentu i jednoznacznie nie udziela jakichkolwiek gwarancji, w tym gwarancji wartości handlowej oraz przydatności do określonego celu. Ponadto, HOBOT Technology Inc. zastrzega sobie prawo do poprawiania niniejszej publikacji oraz do wprowadzania sporadycznych zmian w jej treści bez obowiązku powiadamiania o takich zmianach lub poprawkach. Użytkownik powinien postępować zgodnie z niniejszą instrukcją obsługi, ale jest ostatecznie odpowiedzialny za ocenę umiejscowienia i bezpieczeństwa podczas korzystania z tego narzędzia czyszczącego.

© Ograniczona gwarancja

W przypadku wystąpienia usterek w urządzeniu HOBOT spowodowanych wadliwymi materiałami, złym wykonawstwem lub niewłaściwym działaniem w okresie objętym gwarancją, od daty zakupu lub dostawy, należy niezwłocznie skontaktować się z lokalnym sprzedawcą lub autoryzowanym dystrybutorem w celu dokonania naprawy lub wymiany. Niniejsza ograniczona gwarancja nie obejmuje:

- Normalnej eksploatacji, w tym części, które mogą z czasem ulec zużyciu (np. pojemnik na wodę, dysza rozpylająca, ściereczka czyszcząca, linka zabezpieczająca, opakowanie itp.).

- Skrócenia żywotności akumulatora ze względu na jego wiek lub zużycie,
- Uszkodzeń w czasie transportu, dostawy, przypadkowego uszkodzenia lub obsługi niezgodnej z instrukcją.
 - Usterki lub uszkodzeń spowodowanych przez:
 - Niedbałe lub niewłaściwe użycie, nadmierną eksploatację lub nieostrożną obsługę urządzenia.
 - Używanie urządzenia niezgodnie z niniejszą instrukcją obsługi.
 - Wykorzystywanie urządzenia w innym celu niż normalny zakres czynności domowych w kraju, w którym zostało ono zakupione.
 - Wykorzystywanie części, które nie zostały zmontowane lub zainstalowane zgodnie z niniejszą instrukcją obsługi.
 - Używanie nieautoryzowanych części i akcesoriów. W celu zakupu części zamiennych i akcesoriów, skontaktuj się z lokalnym sprzedawcą lub autoryzowanym dystrybutorem.
 - Wadliwy montaż lub instalację.
 - Naprawy lub przeróbki wykonywane przez podmioty inne niż autoryzowany dystrybutor marki HOBOT.

©Opis produktu

Dzięki opatentowanym podwójnym dyszom ultradźwiękowym, czujnikom nieszczelności i krawędzi oraz funkcji Kreatywny Głos, HOBOT-2S na nowo zdefiniuje Twoje doświadczenie w myciu okien. Nasze ultradźwiękowe dysze rozpylają wodę w postaci drobnej mgiełki, wykorzystując biomimikrę i naśladując ludzkie działanie polegające na wydmuchiwanie powietrza na szybę przed jej umyciem. Innowacyjne czujniki nieszczelności i krawędzi zapewniają dokładniejsze wykrywanie, pozwalając robotowi poruszać się bez wysiłku po każdej pionowej powierzchni. Dzięki aplikacji HOBOT możesz zastąpić domyślny komunikat głosowy dowolnym dźwiękiem, nadając robotowi osobisty charakter. Możesz również łatwo zaktualizować oprogramowanie sprzętowe za pośrednictwem aplikacji, aby być na bieżąco z najnowszymi funkcjami.

© Cechy produktu

- Podwójna ultradźwiękowa dysza
- Czujnik nieszczelności i krawędzi – do wykrywania krawędzi w oknach bezramowych
- Aktualizacja oprogramowania przy użyciu technologii OTA
- Komunikaty głosowe
- Funkcja “Kreatywny Głos”
- Automatyczne wyłączenie po zakończonej pracy
- Zaprojektowany do szyb o każdej grubości
- Prędkość czyszczenia: 2,4 min/m²
- 3 automatyczne tryby pracy do czyszczenia całej szyby
- UPS (system zasilania awaryjnego)
- Algorytm kontrolny zapobiegający upadkowi
- Bezpieczne złącze zasilania prądem stałym (DC)
- Ściereczka z mikrofibry
- Sterowanie pilotem lub aplikacją

© Produkt i akcesoria

HOBOT-2S × 1

Zasilacz × 1

Przewód zasilający AC × 1

Przedłużacz zasilający DC × 1

Pilot × 1

Płyn czyszczący × 1

Ściereczka z mikrofibry × 3

Linka zabezpieczająca × 1

Ultradźwiękowa dysza × 2





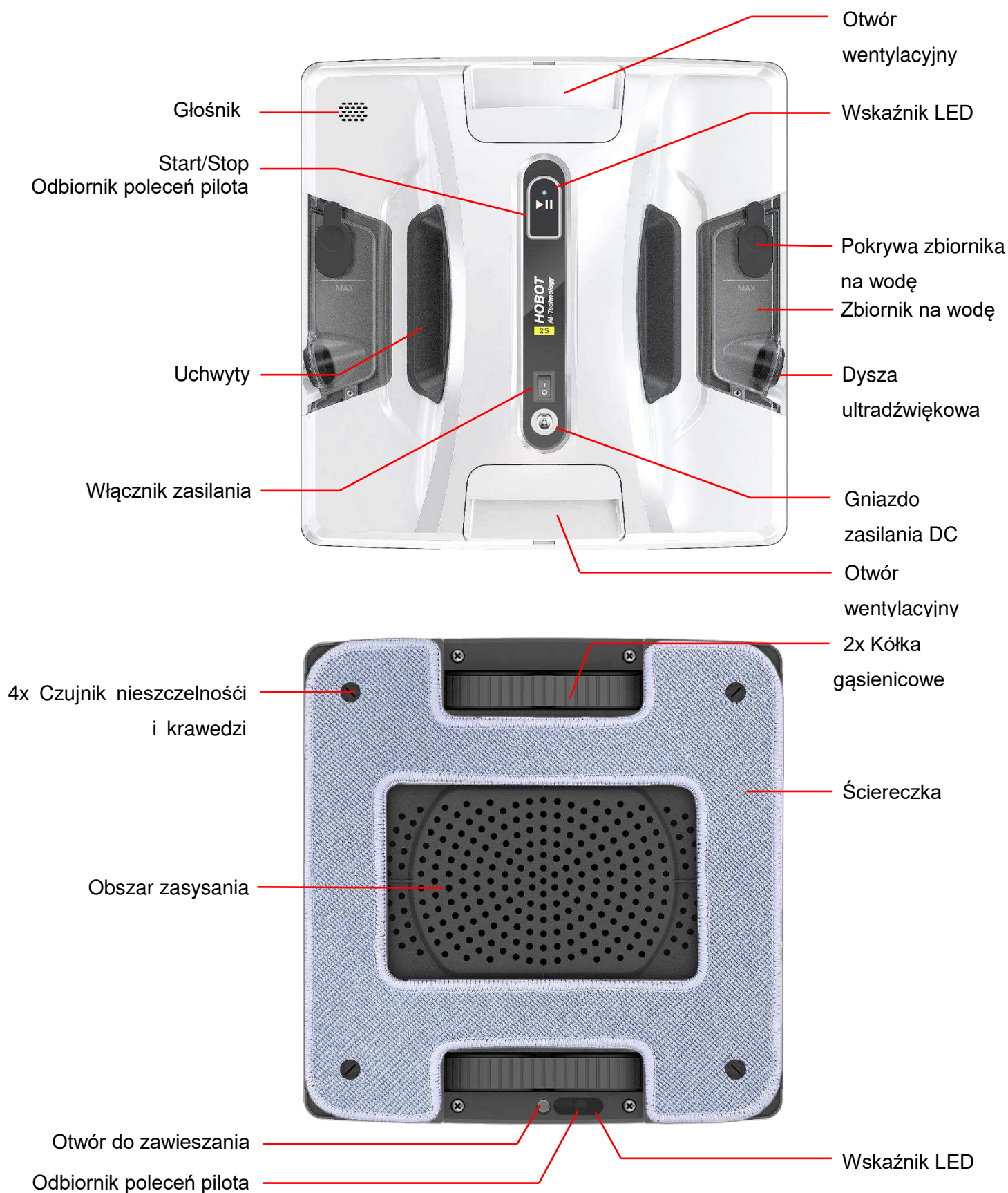



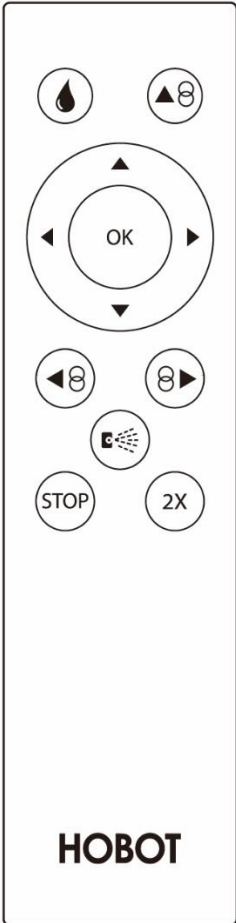

Instrukcja obsługi × 1

©O robocie HOBOT-2S



© Pilot i sterowanie za pomocą aplikacji

Urządzenie może być sterowane z przodu i z tyłu za pomocą pilota lub smartfona poprzez aplikację HOBOT.

 <p>HOBOT</p>	Orientacja	Pozioma 	Pionowa 
		Ruch zygzakowaty, następnie automatyczne czyszczenie całego okna ruchem pionowym	Auto-czyszczenie całego okna ruchem pionowym N
		Ruch w lewo, następnie automatyczne czyszczenie całego okna ruchem zygzakowatym	Ruch w górę, następnie automatyczne czyszczenie całego okna ruchem pionowym
		Ruch w prawo, następnie automatyczne czyszczenie całego okna ruchem zygzakowatym	Ruch w dół, następnie automatyczne czyszczenie całego okna ruchem pionowym
		Sterowanie manualne	
		Stop	
		Dwukrotne czyszczenie	
		Spryskiwanie: włączanie / wyłączenie	
		Spryskaj raz	

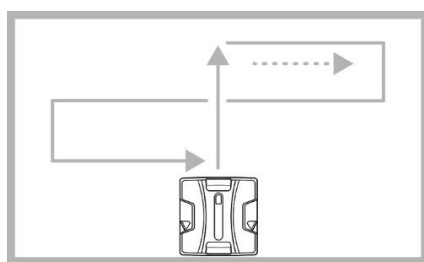

 Auto-czyszczenie okna, najpierw ruchami poziomymi, następnie pionowymi

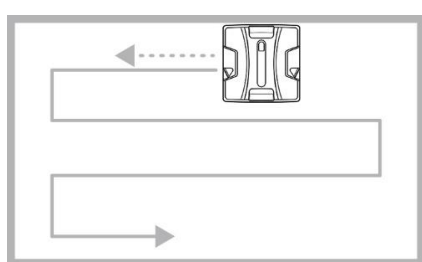

 Ruch w lewo, następnie auto-czyszczenie okna ruchami poziomymi

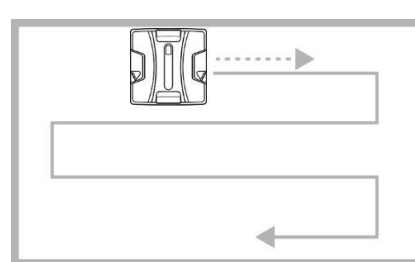

 Ruch w prawo, następnie auto-czyszczenie okna ruchami poziomymi

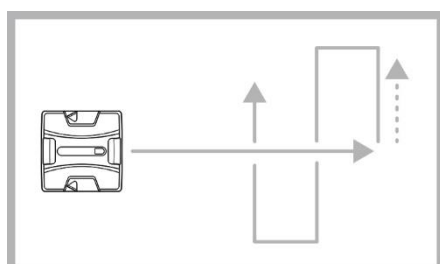

 Auto-czyszczenie okna ruchami pionowymi

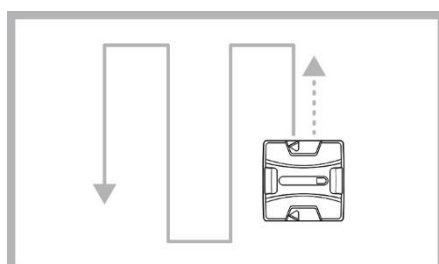

 Ruch w górę, następnie auto-czyszczenie okna ruchami pionowymi

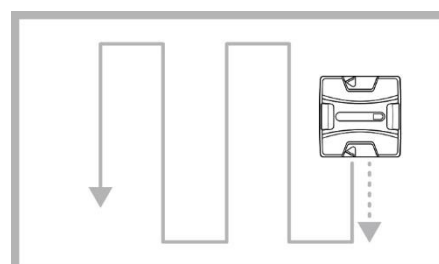

 Ruch w dół, następnie auto-czyszczenie okna ruchami pionowymi

© Czyszczenie szyby

- Dla najlepszych rezultatów używaj urządzenia w słoneczne i suche dni.
- Nie używaj urządzenia w deszczowe i wilgotne dni, aby uniknąć zacieków.



1. Najpierw "Czyszczenie na sucho"

Wyłącz funkcję spryskiwania. Zamocuj czystą i suchą ściereczkę czyszczącą. Przeprowadź pierwszą serię, aby wytrzeć kurz i brud z szyby.

Jeśli użyjemy mokrego materiału, mieszanka wody / detergentu i brudu pogorszy rezultaty czyszczenia.

2. Następnie "Czyszczenia na mokro"

Zmień ściereczkę czyszczącą. Włącz funkcję spryskiwania lub zwilż szmatkę wodą / detergentem. Przeprowadź drugą serię czyszczenia.

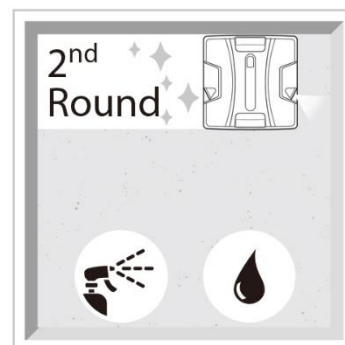
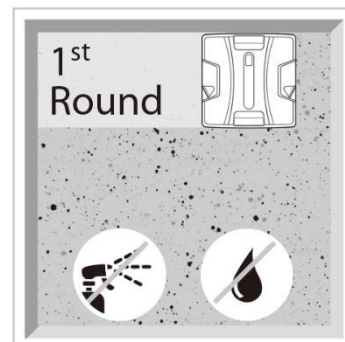

© Instrukcja

1. Przygotowanie

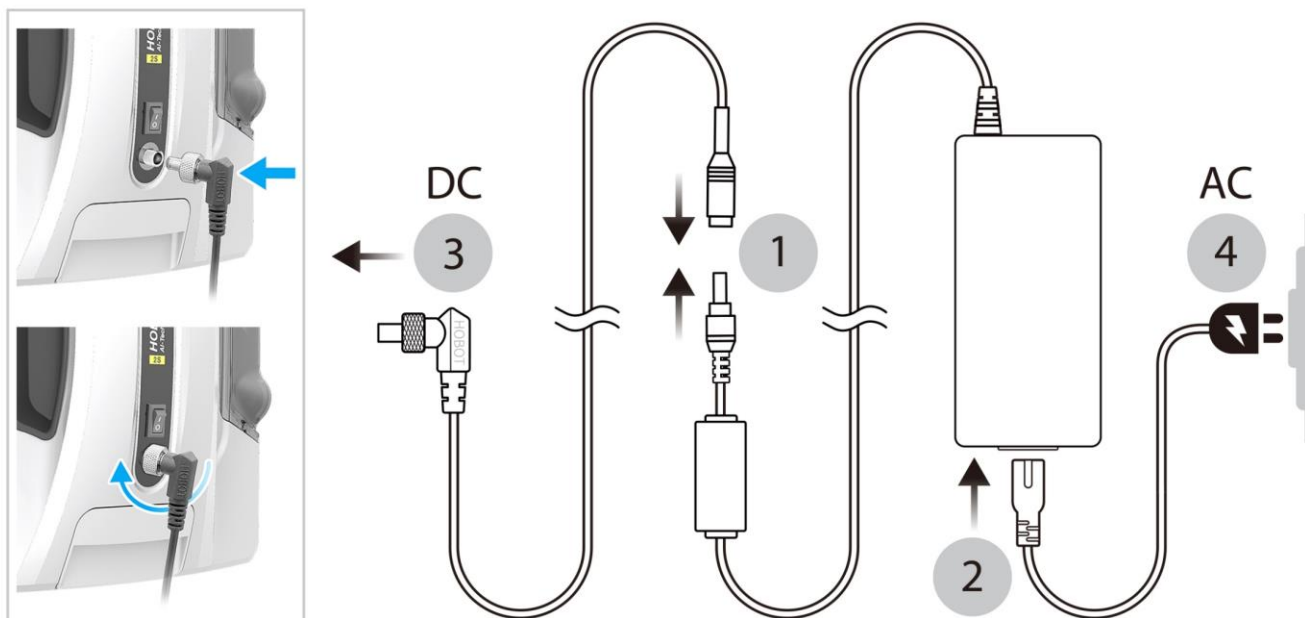

- (1) Podłącz przewód zasilający DC do zasilacza.
- (2) Podłącz zasilacz do przewodu zasilającego AC.
- (3) Włóż wtyk do gniazda DC i mocno go dokręć.
- (4) Podłącz przewód AC do gniazda zasilającego.

2. Ładowanie baterii

- (1) Wyłącz urządzenie i podłącz do źródła zasilania. Pomarańczowa lampka oznacza ładowanie.
- (2) Zielona lampka oznacza, że bateria jest w pełni naładowana.

3. Instalowanie ściereczki czyszczącej

Upewnij się, że ściereczka czyszcząca dokładnie przylega do urządzenia i nie zakrywa 4 czujników nieszczelności i krawędzi.

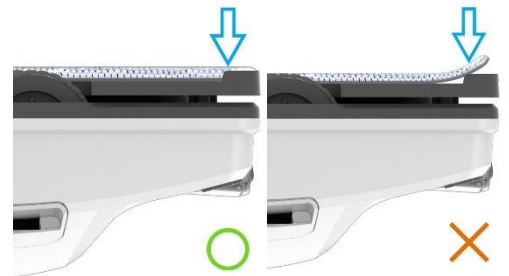

4. Zachowaj środki ostrożności

- (1) Podczas mycia okien na wyższych piętrach, na ziemi należy umieścić znak ostrzegawczy, aby osoby postronne nie zbliżały się do tego miejsca.
- (2) Należy sprawdzić, czy linka zabezpieczająca nie jest uszkodzona lub węzeł nie jest obluzowany.
- (3) Przed użyciem należy przywiązać linkę zabezpieczającą.

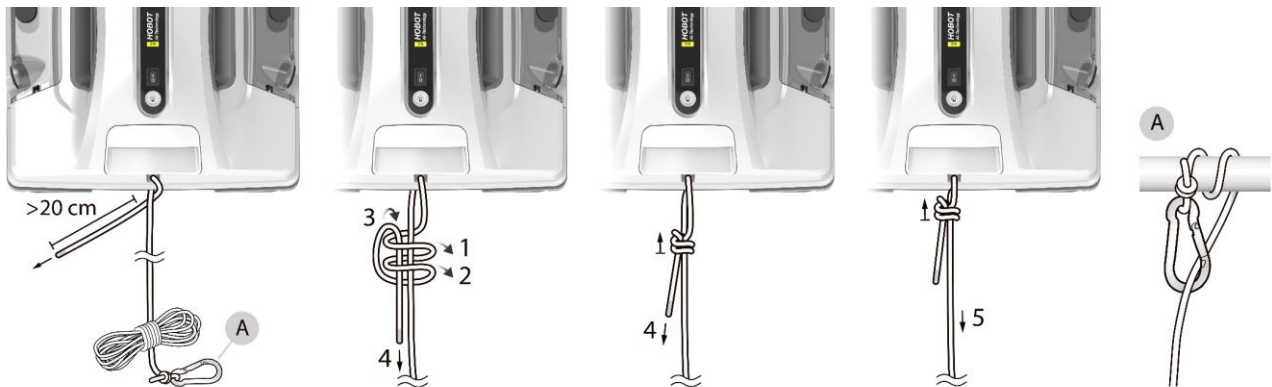

5. Napełnianie zbiornika na wodę





Należy napełnić zbiornik tylko czystą wodą lub detergentem HOBOT do linii MAX i szczelnie zamknij pokrywę zbiornika.



6. Umieszczanie urządzenia HOBOT na szybie

- (1) Włącz urządzenie i upewnij się, że działa wentylator.
- (2) Umieść urządzenie na szybie, przynajmniej 10 cm od obramowania.
- (3) Przed puszczeniem ręki, sprawdź czy HOBOT trzyma się na szybie.

7. Czyszczenie w trybie automatycznym i manualnym

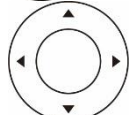
- (1) Wciśnij  lub  lub , aby HOBOT automatycznie wyczyścił szybę.
- (2) Wciśnij  lub  aby zatrzymać urządzenie.
- (3) Wciśnij  aby ręcznie sterować kierunkiem poruszania się robota.

8. Zdejmowanie urządzenia z szyby

- (1) Przytrzymaj linkę zabezpieczającą jedną ręką zaś drugą chwyć urządzenie i zdejmij je z szyby.
- (2) Wyłącz urządzenie i przechowuj je w bezpiecznym miejscu.



© System Zasilania Awaryjnego (UPS)

- (1) Funkcja UPS uruchamia się w przypadku utraty zasilania zewnętrznego i działa przez 20 minut.
- (2) Urządzenie zatrzyma się automatycznie, włączy się alarm i czerwona lampka ostrzegawcza. Należy wówczas jak najszybciej zdjąć urządzenie z szyby. Więcej informacji można znaleźć w sekcji FAQ, pytanie 2.

© Instrukcja sterowania za pomocą aplikacji

1. Zainstaluj aplikację HOBOT, połącz się i zacznij sprzątać

Zeskanuj kod QR lub wyszukaj "HOBOT" w App Store / Google Play, aby pobrać aplikację.

- (1) Włącz funkcję Bluetooth i otwórz aplikację HOBOT
- (2) Aby połączyć urządzenie z aplikacją, włącz aplikację HOBOT i poczekaj aż w aplikacji pojawi się napis „Połączono“
- (3) Steruj urządzeniem HOBOT za pomocą aplikacji.
- (4) Połóż urządzenie na stole przed aktualizacją oprogramowania lub nagrywaniem funkcją Kreatywny Głos.



© Czyszczenie i konserwacja

1. Instrukcja prania ściereczek czyszczących

- Prać w temperaturze poniżej 40°C (104°F).
- Nie wybielać.
- Nie używać płynów zmiękczających.
- Nie suszyć w suszarce bębnowej.
- Nie prasować.
- Nie prać chemicznie.



Częstotliwość czyszczenia: Po każdym użyciu.

W celu zakupu części zamiennych podlegających zużyciu, skontaktuj się z lokalnym sprzedawcą lub autoryzowanym dystrybutorem.

2. Wymiana zbiornika na wodę

- (1) Użyj śrubokręta aby odkręcić zbiornik.
- (2) Usuń stary zbiornik wysuwając go do góry, następnie odłącz przewód od urządzenia.
- (3) Podłącz nowy zbiornik i przymocuj przewód wzdłuż jego boku.
- (4) Wsuń nowy zbiornik, a następnie przykręć śruby.



Częstotliwość wymiany: Kiedy dysza ultradźwiękowa jest zapchana i nie spryskuje powierzchni.

W celu zakupu części zamiennych podlegających zużyciu, skontaktuj się z lokalnym sprzedawcą lub autoryzowanym dystrybutorem.

3. Wymiana dyszy ultradźwiękowej

※**NIE WOLNO dotykać dysz ultradźwiękowych – są one bardzo delikatne.**

- (1) Przed wymianą dyszy, zapoznaj się z sekcją FAQ, pytanie 11.
- (2) Postępuj zgodnie z instrukcją i wysuń zbiornik na wodę.
- (3) Wyjmij starą dyszę ultradźwiękową unosząc pierścień silikonowy.
- (4) Upewnij się, że przewód nowej dyszy wychodzi z otworu w zbiorniku na wodę. Następnie umieść nową dyszę delikatnie wciskając krawędź pierścienia silikonowego.
- (5) Włóż zbiornik na wodę z powrotem do urządzenia HOBOT.

Częstotliwość wymiany: Kiedy dysza ultradźwiękowa jest zapchana i nie spryskuje powierzchni.

W celu zakupu części zamiennych podlegających zużyciu, skontaktuj się z lokalnym sprzedawcą lub autoryzowanym dystrybutorem.

4. Czyszczenie paska gąsienicowego

Regularnie oczyszczaj pasy gąsienicowe z nagromadzonego pyłu, aby uniknąć ześlizgiwania się urządzenia.

- (1) Odwróć urządzenie i włącz zasilanie.
- (2) Pasy gąsienicowe będą pracować jeszcze przez 3 minuty.

(3) Gdy pasy jeszcze pracują, delikatnie przyciśnij do nich szmatkę w celu ich wyczyszczenia. Aby uniknąć zaplątania szmatki, trzymaj ją na środku kółka.

(4) W przypadku zaplątania się szmatki w kółko, wyłącz zasilanie i ją wyciągnij.



Częstotliwość czynności: przed każdym użyciem.

© Lampki LED

Status	Lampka LED	Dźwięk	Opis sytuacji i rozwiązanie
Ładowanie	Pomarańczowa: wł.	X	Ładowanie UPS
	Zielona: wł.	X	Bateria UPS naładowana
Praca	Biała oraz niebieska: migają	2 sygnały z komunikatem głosowym	Niski stan naładowania baterii UPS, przejdź do pyt. 1 w sekcji Często zadawanych pytań (FAQ).
	Biała oraz niebieska: migają	Długi sygnał z komunikatem głosowym	Przerwa w zasilaniu. Ponownie podłącz urządzenie do źródła zasilania. Zapoznaj się z pyt. 2 w sekcji FAQ w przypadku przerwy w dostawie prądu lub braku dostępu do źródła zasilania.
	Niebieska: wł.	O	Czyszczenie ze spryskiwaniem.
	Biała: wł.	O	Czyszczenie bez spryskiwania.
	Biała: pojedyncze mignięcie	X	Spryskiwanie wodą.
	Niebieska/ Biała: wł.	Jeden długi i dwa krótkie z komunikatem głosowym	Czyszczenie zakończone
	Brak	Pojedynczy sygnał	Nieszczelność. Urządzenie zawróci.
	Niebieska: miga	W sygnały z komunikatem głosowym	Przejdź do sekcji FAQ, pyt. 3 w celu znalezienia rozwiązania.
	Biała: miga		Nieszczelność. Przejdź do sekcji FAQ, pyt. 7 w celu znalezienia rozwiązania. Jeżeli nieszczelność nadal występuje, skontaktuj się z lokalnym sprzedawcą lub autoryzowanym dealerem w celu dokonania naprawy.
	Czerwona: miga		Awaria sprzętu. Skontaktuj się z lokalnym sprzedawcą lub autoryzowanym dealerem w celu dokonania naprawy.

© Często zadawane pytania (FAQ)

1. Ładowanie baterii UPS.

Jeśli urządzenie nie jest używane przez dłuższy czas, należy je przechowywać w suchym i bezpiecznym miejscu. Bateria musi być ładowana co 3 miesiące, aby utrzymać jej żywotność. Jeśli bateria nie jest w pełni naładowana po 3-4 godzinach ładowania (zapalona zielona lampka LED), należy skontaktować się z lokalnym sprzedawcą lub autoryzowanym dystrybutorem w celu jej wymiany.

2. HOBOT przestał działać z powodu braku zasilania z długim sygnałem dźwiękowym i migającą czerwoną, niebieską lampką.

Jeżeli urządzenie znajduje się w łatwo dostępnym miejscu:

- (1) Jedną ręką przytrzymaj linkę zabezpieczającą, a drugą urządzenie i zdejmij je z szyby.
- (2) Wyłącz robota w bezpiecznym miejscu.
- (3) Sprawdź czy przewód zasilający nie jest uszkodzony.



Jeżeli urządzenie NIE znajduje się w łatwo dostępnym miejscu:

Linka zabezpieczająca może być użyta do ściągnięcia urządzenia. Delikatnie pociągnij za linkę zabezpieczającą, trzymając ją blisko szyby aby urządzenie nie spadło. Powtórz powyższe kroki 1-3, gdy urządzenie znajdzie się w zasięgu ręki.

3. HOBOT nie rozpoczyna pracy, miga niebieska lampka i słychać sygnał dźwiękowy.

- Sprawdź czy materiał czyszczący nie jest zbyt brudny lub czy jest on płasko przymocowany do dolnej części urządzenia.
- Zbyt niski współczynnik tarcia spowodowany poniższymi przyczynami:
 - Naklejki i folie okienne na szybie.
 - Śliska powierzchnia szyby po wielokrotnym czyszczeniu.
 - Zbyt niska wilgotność powietrza, np. w klimatyzowanym pomieszczeniu.Aby zwiększyć tarcie, należy rozpylić niewielką ilość wody na ściereczkę do czyszczenia. NIE WOLNO rozpylać wody na pasy gaśnicowe.
- Aby uniknąć błędnej analizy, umieść urządzenie w odległości co najmniej 10 cm od obramowania.

4. HOBOT ześlizguje się i nie wykrywa górnego obramowania szyby w trybie automatycznego ruchu w górę i w dół .

Wciśnij przycisk  i przełącz przyciskiem  lub  na tryb automatyczny.

5. HOBOT ślizga się i nie dojeżdża do górnej ramy okna.



- (1) Oczyszczyć pasy gaśnicowe.

- (2) Ściereczka czyszcząca może być zbyt mokra. Wymień na suchą.
- (3) Przyczyną może być zbyt niski współczynnik tarcia. Przejdź do sekcji FAQ, pyt. 3-2 w celu znalezienia rozwiązania.

6. HOBOT zatrzymuje się w trakcie pracy i nie kończy czyszczenia całego okna.

Wciśnij  lub  żeby przełączyć na automatyczny tryb.

7. HOBOT zatrzymuje się przy krawędzi szyby, miga biała lampka, słychać sygnał dźwiękowy.

Niektóre uszczelki okienne są bardzo płaskie i HOBOT może na nie najechać lub na nich utknąć i spowodować nieszczelność. Przenieś urządzenie co najmniej 10 cm od ramy i użyj  lub  żeby przełączyć na tryb automatyczny.

8. HOBOT nie porusza się płynnie lub porusza się nieregularnie.

- (1) Oczyszczyć pasy gąsienicowe.
- (2) Ściereczka czyszcząca jest zbyt brudna i należy ją wymienić.
- (3) Współczynnik tarcia nie jest jednolity na całej powierzchni z powodu znajdujących się na niej naklejkach, foliach okiennych itd. Unikaj używania urządzenia na powierzchniach ze specjalnym wykończeniem.

9. HOBOT nie zatrzymuje się po ukończeniu czyszczenia.

Wciśnij przycisk  aby zatrzymać urządzenie.

10. HOBOT nie może nawiązać połączenia z aplikacją.

- (1) Uruchom ponownie urządzenia i aplikację.
- (2) Włącz funkcję Bluetooth w smartfonie i ponów próbę połączenia.
- (3) Sprawdź w smartfonie listę dostępnych urządzeń i wybierz "HOBOT"

11. HOBOT nie spryskuje powierzchni.

- (1) Sprawdź czy funkcja spryskiwacza jest włączona.
- (2) Wyczyść dyszę ultradźwiękową miękką, suchą i czystą ściereczką.
- (3) Jeśli rozwiązania (1) i (2) nie pomogą, wymień zbiornik na wodę.

W razie wystąpienia problemów, na które niniejsza instrukcja nie dostarcza rozwiązania, skontaktuj się z lokalnym sprzedawcą lub autoryzowanym dystrybutorem.

© Specyfikacja

Model	HOBOT-2S
Typ mocowania i kształt	Siła ssania, Kwadratowy
Waga	1,3 Kg (2.9 lbs)
Rozmiar (DSW)	240×240×86 mm (9.5×9.5×3.4 in)
Sposób czyszczenia	Liniowy, Zigzag
Automatyczne spryskiwanie	●
Podwójny, wymienny zbiornik na wodę	●
Grubość szkła	Każda grubość
Znamionowa moc wejściowa	DC 24V, 3.0A, 72W
Czas działania baterii (UPS)	20mins
Certyfikaty	CE, FCC, RoHS, RCM



hobot.sklep.pl
kontakt: <https://hobot.sklep.pl/kontakt>