

# GRAEF.

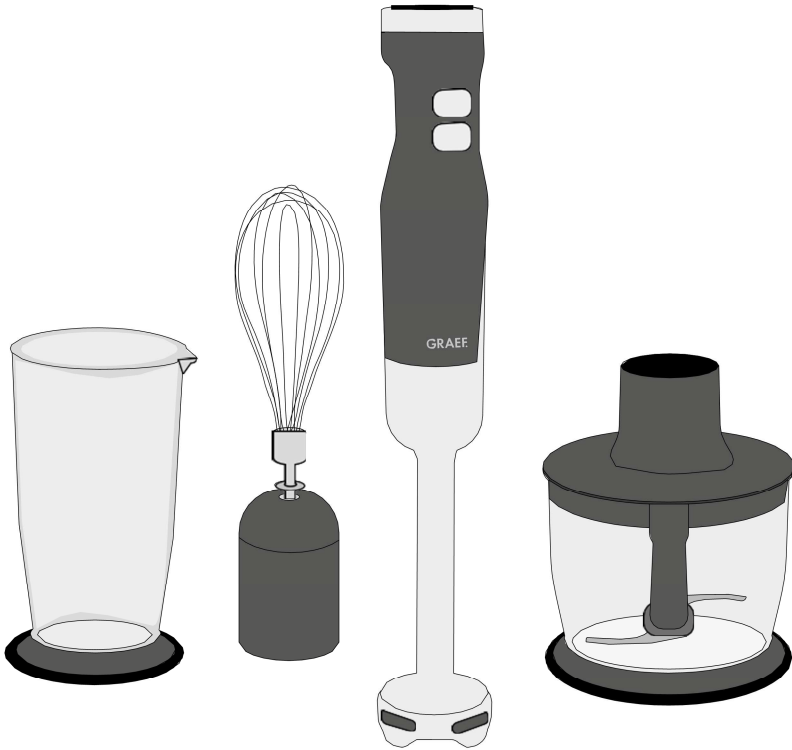

**PL** Instrukcja obsługi

**MIKSER RĘCZNY HB 501 / 502**

# Spis treści

<b>Opis produktu</b> .....	<b>3</b>
Opis produktu - ręczny blender .....	3
Opis produktu - rozdrabniacz .....	4
Opis produktu - trzepaczka .....	5
<b>Informacje podstawowe</b> .....	<b>6</b>
Informacje o tej instrukcji .....	6
Przewidziany użytek .....	6
Ograniczenia odpowiedzialności .....	7
<b>Komunikaty i symbole ostrzegawcze</b> .....	<b>7</b>
<b>Bezpieczeństwo</b> .....	<b>8</b>
Niebezpieczeństwo powodowane przez prąd elektryczny .....	8
Instrukcje bezpieczeństwa dla podłączenia do prądu .....	8
Ogólne zasady bezpieczeństwa .....	9
Wymagania dla miejsca instalacji.....	10
<b>Rozpakowanie urządzenia</b> .....	<b>10</b>
<b>Przed pierwszym użyciem</b> .....	<b>10</b>
<b>Użytkowanie</b> .....	<b>11</b>
Ręczny blender .....	11
Trzepaczka .....	11
Miarka .....	11
Rozdrabniacz .....	11
<b>Kompletacja</b> .....	<b>11</b>
Ręczny blender .....	11
Trzepaczka .....	12
Rozdrabniacz .....	12
<b>Obsługa</b> .....	<b>12</b>
<b>Czyszczenie</b> .....	<b>13</b>
<b>Serwis posprzedażny</b> .....	<b>13</b>
<b>Utylizacja</b> .....	<b>13</b>
Utylizacja opakowania .....	13
Utylizacja urządzenia .....	14
<b>Gwarancja</b> .....	<b>14</b>

## Opis produktu

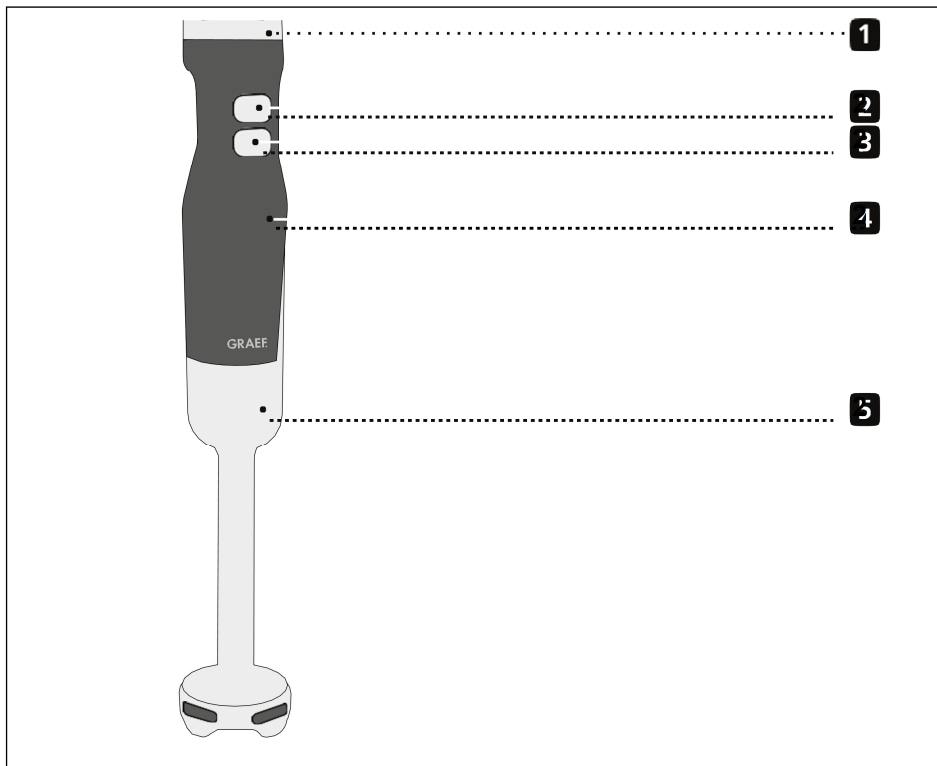

### Opis produktu - ręczny blender

- 1** Przycisk kontroli prędkości
- 2** Przycisk Start
- 3** Przycisk pracy pulsacyjnej
- 4** Uchwyt z silnikiem
- 5** Blender

Miarka 700 ml

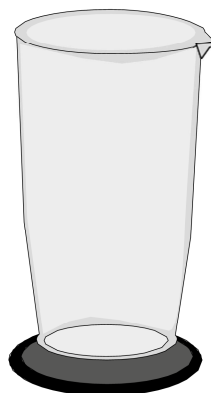

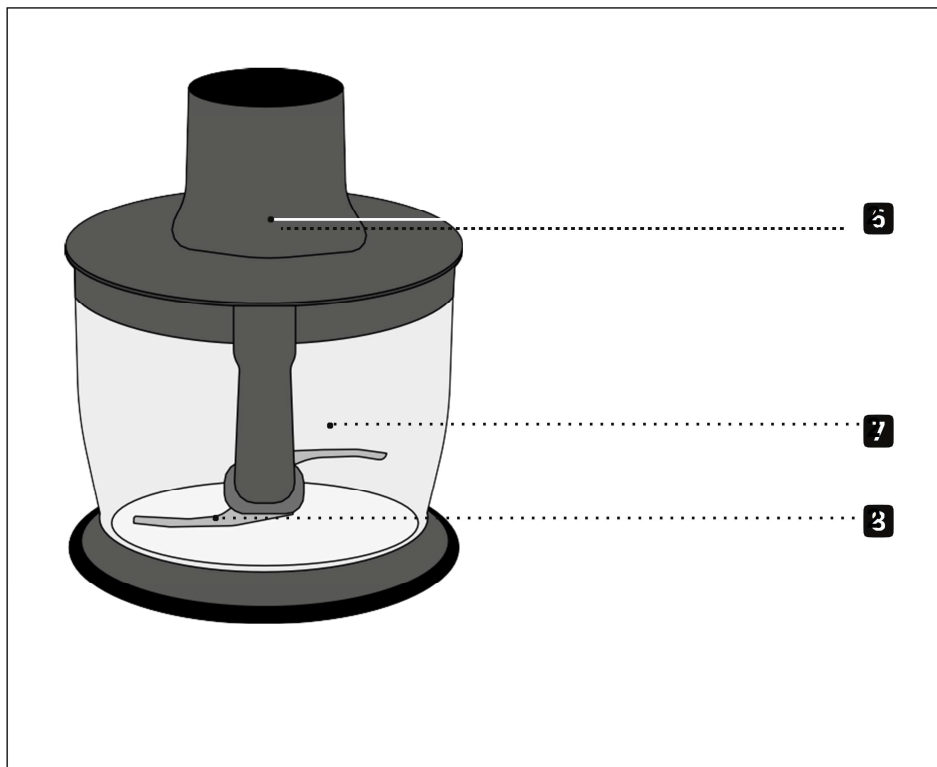

### Opis produktu - rozdrabniacz

- 6** Pokrywa
- 7** Pojemnik
- 8** 2 ostrza

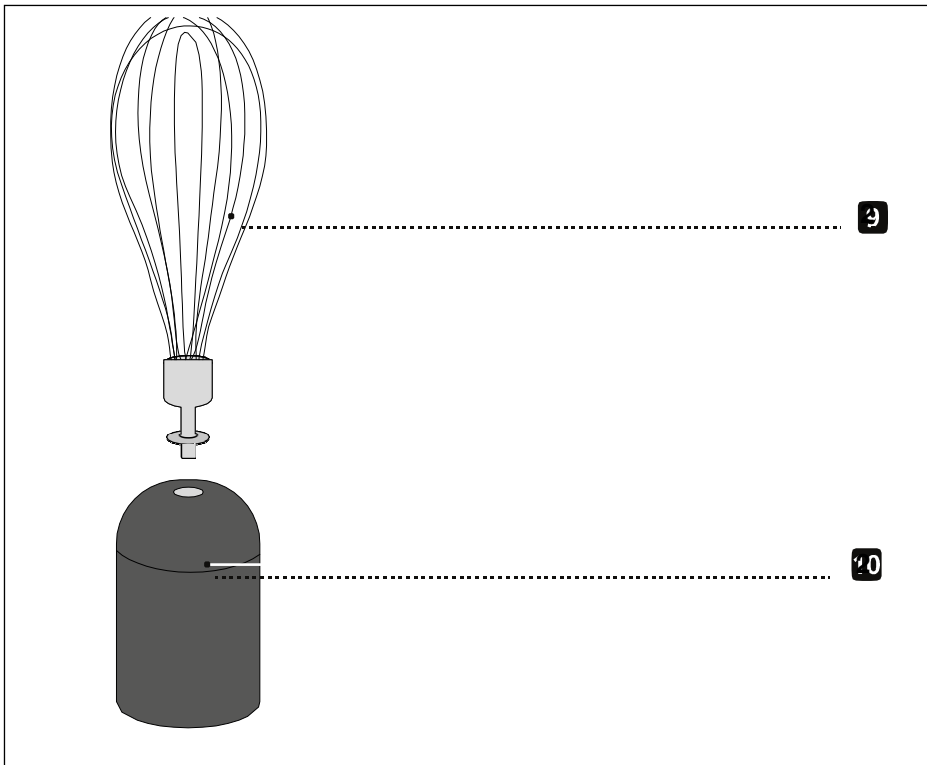

## Opis produktu - trzepaczka

- 9** Trzepaczka
- 10** Uchwyt trzepaczki

## Informacje podstawowe

Drogi Kliencie,

Dokonaliście dobrego wyboru, kupując ten profesjonalny mikser. Kupiliście bardzo ceniony produkt wysokiej jakości. Dziękujemy bardzo za zakup naszego produktu. Życzymy dużo zadowolenia z użytkowania nowego miksera.

### Informacje o tej instrukcji

Niniejsza instrukcja obsługi zawiera ważne informacje dotyczące uruchomienia, bezpieczeństwa, zamierzonego użytkowania i konserwacji blendera (zwanego dalej także „urządzeniem”).

Instrukcja obsługi musi być zawsze dostępna przy urządzeniu.

Instrukcja musi być przeczytana i stosowana przez każdą osobę, która:

- wykonuje czynności wstępne,
- obsługuje urządzenie,
- usuwa błędy i/lub
- czyści i konserwuje urządzenie.

Zachowaj tę instrukcję obsługi i przekaz ją następnemu właścicielowi wraz z urządzeniem. Niniejsza instrukcja obsługi nie uwzględnia każdego możliwego zastosowania.

W celu uzyskania dalszych informacji lub w przypadku problemów, które nie zostały rozwiązane lub nie zostały wyjaśnione w sposób wystarczający w niniejszej instrukcji, prosimy o kontakt z obsługą klienta firmy Graef lub z jej dealerem.

### Przewidziany użytek

To urządzenie nie jest przeznaczone do użytku komercyjnego. Używaj miksera tylko w zamkniętych pomieszczeniach.

Używaj urządzenia wyłącznie do przetwarzania artykułów spożywczych. Inne lub jakiegokolwiek przekroczenie zastosowania nie będzie uważane za przewidziane użycie. To urządzenie jest przeznaczone do użytku w gospodarstwie domowym.

Urządzenie może powodować niebezpieczeństwa, jeśli nie będzie używane zgodnie z przeznaczeniem.

- Używaj urządzenia wyłącznie zgodnie z przeznaczeniem.
- Przestrzegaj procedur opisanych w niniejszej instrukcji obsługi.

Wszelkie roszczenia wynikające z uszkodzenia wskutek nieprzewidywanego użycia są wykluczone. Ryzyko ponosi wyłącznie operator.

## Ograniczenia odpowiedzialności

Wszystkie informacje techniczne, dane i uwagi dotyczące instalacji, obsługi i konserwacji zawarte w niniejszej instrukcji obsługi odpowiadają ostatniemu statusowi przed drukowaniem i są podane z uwzględnieniem naszego wcześniejszego doświadczenia i najlepszej wiedzy. Z informacji, ilustracji i opisów zawartych w niniejszej instrukcji nie można wywodzić żadnych roszczeń.

Producent nie ponosi żadnej odpowiedzialności za szkody spowodowane:

- nieprzestrzeganiem instrukcji
- użyciem urządzenia w sposób nieprzewidziany przez producenta
- przez nieprawidłowe naprawy
- przez modyfikacje techniczne
- przez użycie niezaprobowanych części zamiennych. Tłumaczenie jest wykonane zgodnie z najlepszą wiedzą. Nie ponosimy żadnej odpowiedzialności za błędy w tłumaczeniu. Jedynie oryginalny tekst w języku niemieckim jest wiążący.

## Komunikaty i symbole ostrzegawcze

W niniejszej instrukcji obsługi stosowane są następujące komunikaty ostrzegawcze, hasła ostrzegawcze i symbole:



**OSTRZEŻENIE**

Ten symbol / słowo sygnalizacyjne wskazuje na zagrożenie o średnim poziomie ryzyka, które, jeśli się mu nie zapobiegnie, może doprowadzić do śmierci lub poważnych obrażeń.



**UWAGA**

Ten symbol / słowo sygnalizacyjne wskazuje na zagrożenie o niskim poziomie ryzyka, które, jeśli się mu nie zapobiegnie, może spowodować lekkie lub średnie obrażenia.

**WSKAZÓWKA**

To słowo ostrzega przed potencjalną szkodą materialną.



Ten symbol zapewni dodatkowe informacje o działaniu i obsłudze.

# Bezpieczeństwo

## Niebezpieczeństwo powodowane przez prąd elektryczny

Śmiertelne niebezpieczeństwo grozi przy kontakcie z kablami lub elementami pod napięciem!

Należy przestrzegać poniższych instrukcji bezpieczeństwa, aby zapobiec porażeniu przez prąd elektryczny:

- Nie używaj urządzenia, jeśli kabel lub wtyczka są uszkodzone.
- W takim przypadku zamów w dziale obsługi klienta Graef instalację nowego kabla połączeniowego lub wtyczki przed ponownym użyciem urządzenia. Może to zrobić również autoryzowany specjalista.
- W żadnym wypadku nie otwieraj obudowy. W przypadku dotknięcia połączeń pod napięciem lub modyfikacji konstrukcji elektrycznej i mechanicznej istnieje niebezpieczeństwo porażenia prądem.
- Nigdy nie dotykaj części pod napięciem. Może to spowodować porażenie prądem, a nawet śmierć.

## Instrukcje bezpieczeństwa dla podłączenia do prądu

Aby zapewnić bezpieczną i bezawaryjną pracę urządzenia, podczas podłączenia elektrycznego należy spełnić następujące wymagania:

- Przed podłączeniem urządzenia porównaj dane podłączenia (napięcie i częstotliwość) na tabliczce znamionowej z danymi lokalnej sieci.
- Dane te muszą się zgadzać, aby urządzenie nie uległo uszkodzeniu. W razie wątpliwości zapytaj wykwalifikowanego elektryka.
- Gniazdo musi być zabezpieczone wyłącznikiem automatycznym, przynajmniej 10-amperowym.
- Upewnij się, że kabel zasilający nie jest uszkodzony i nie jest ułożony na gorących powierzchniach lub ostrych krawędziach.
- Kabel połączeniowy nie może być naprężony.
- Bezpieczeństwo elektryczne jest zapewnione tylko wtedy, gdy urządzenie jest podłączone do gniazdka z prawidłowo zainstalowanym przewodem ochronnym. Podłączenie do gniazda bez przewodu ochronnego jest zabronione. W razie wątpliwości lokalną instalację musi sprawdzić wykwalifikowany elektryk. Producent nie ponosi odpowiedzialności za szkody spowodowane brakiem lub przerwaniem przewodu ochronnego.



## Ogólne zasady bezpieczeństwa

To urządzenie jest zgodne z odpowiednimi przepisami bezpieczeństwa. Aby bezpiecznie obchodzić się z tym urządzeniem, należy przestrzegać następujących instrukcji:

- Nieprawidłowa obsługa może prowadzić do obrażeń i uszkodzeń. - Przed pierwszym użyciem tego urządzenia sprawdź, czy nie ma widocznych zewnętrznych uszkodzeń obudowy, kabla połączeniowego i wtyczki. Nie obsługuj uszkodzonego urządzenia.
- Jeśli kabel połączeniowy jest uszkodzony, musi być wymieniony przez producenta, serwis posprzedażny lub osobę o podobnych kwalifikacjach, aby zapobiec niebezpieczeństwu.
- Naprawy mogą być przeprowadzane wyłącznie przez specjalistę lub serwis posprzedażny Graef. Nieprawidłowe naprawy mogą powodować poważne zagrożenia dla użytkownika. Ponadto wszelkie roszczenia z tytułu gwarancji wygasają.
- Wadliwe części należy wymieniać wyłącznie na oryginalne części zamienne. Tylko w przypadku takich części wymagania bezpieczeństwa są spełnione.
- Urządzenie nie może być używane przez dzieci.
- Trzymaj urządzenie i kabel połączeniowy z dala od dzieci. - Urządzenie może być używane przez osoby o ograniczonych zdolnościach fizycznych, sensorycznych lub umysłowych lub nieposiadających doświadczenia i wiedzy, jeśli są one nadzorowane lub zostały odpowiednio poinstruowane w zakresie bezpiecznego użytkowania urządzenia, a ponadto rozumieją wynikające z tego niebezpieczeństwa.
- Urządzenie nie jest zabawką dla dzieci.
- Urządzenie nie jest przeznaczone do użytku z zewnętrznym zegarem lub oddzielnym zdalnym sterowaniem.
- Zawsze odłączaj kabel połączeniowy trzymając za wtyczkę; nie ciągnij za kabel łączący.
- Upewnij się, że przewód zasilający jest bezpiecznie ułożony; zaczepienie o kabel może spowodować, że urządzenie spadnie z powierzchni roboczej.
- Należy zachować ostrożność podczas posługiwania się ostrymi nożami tnącymi, opróżniania misy i podczas czyszczenia.
- Wyłączyć urządzenie i odłączyć od zasilania przed wymianą akcesoriów lub zbliżeniem się do ruchomych części.

## Wymagania dla miejsca instalacji

Aby zapewnić bezpieczną i bezawaryjną pracę urządzenia, muszą zostać spełnione następujące wymagania dotyczące miejsca instalacji:

- Urządzenie należy ustawić na solidnej, płaskiej, poziomej i antypoślizgowej powierzchni o wystarczającej nośności.
- Upewnij się, że urządzenie nie może się przewrócić.
- Wybierz lokalizację w taki sposób, aby dzieci nie mogły dosięgnąć ostrza urządzenia ani przewodów zasilających.
- Nigdy nie używaj urządzenia na zewnątrz i zawsze przechowuj je w suchym miejscu.
- Urządzenie nie jest przeznaczone do montażu w ścianie lub wbudowanej szafce.
- Nie umieszczaj urządzenia w gorącym, mokrym lub wilgotnym otoczeniu.
- Gniazdko musi być łatwo dostępne, aby w razie zagrożenia można było łatwo odłączyć kabel zasilający.

## Rozpakowanie miksera

Podczas rozpakowywania urządzenia postępuj w następujący sposób:

1. Wyjmij urządzenie z kartonu.
2. Wyjmij elementy opakowaniowe.
3. Usuń wszystkie naklejki z urządzenia (nie usuwaj tabliczki znamionowej).

## Przed pierwszym użyciem

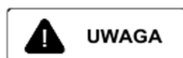

### Niebezpieczeństwo!

Bardzo ostre ostrza mogą powodować obrażenia.

- Z wyjątkiem bloku silnika dokładnie wyczyścić wszystkie części pod bieżącą wodą. Blok silnika nigdy nie może być zanurzony w wodzie.
- Należy starannie czyścić poszczególne elementy.

# Użytkowanie

## Ręczny blender

Używaj ręcznego blendera do miksowania zup, owoców lub do robienia dipów, sosów lub jedzenia dla niemowląt.

## Trzepaczka

Użyj trzepaczki do ubicia śmietany lub białka jajka, a także do zrobienia majonezu lub deseru.



Podczas ubijania śmietany lub białka jajka sprawdź, czy zaczynasz od niskich obrotów, a następnie powoli je zwiększasz. Podczas ubijania trzymaj naczynie pod niewielkim kątem.

## Miarka

Użyj miarki do ubijania śmietany lub białka jajka lub do mieszania produktów.



Miarka ma maksymalną pojemność 700 ml. Napełnij maksymalnie do 300 ml w celu obróbki, w przeciwnym razie obrabiany produkt może wypłynąć z miarki.

## Rozdrabniacz

Za pomocą rozdrabniacza możesz rozdrabniać żywność.



## Kompletacja





### OSTRZEŻENIE

Włóż wtyczkę do gniazdka dopiero po zmontowaniu blendera.

## Ręczny blender

1. Ustaw blender **5** pod uchwytem z silnikiem **4** tak, aby strzałka z tyłu uchwytu była ustawiona naprzeciw znaku .
2. Obróć blender **5** tak, aby strzałka znalazła się dokładnie naprzeciw znaku . Blender **5** “zaskoczy” na uchwycie.



## Trzepaczka

1. Włóż **9** do uchwytu **10** do momentu zatrzaśnięcia.
2. Ustaw trzepaczkę naprzeciw uchwytu z silnikiem **4** tak, aby strzałka wskazywała symbol .
3. Obracaj trzepaczką, aż strzałka wskaże symbol . Trzepaczka wskoczy na miejsce.

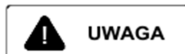
## Rozdrabniacz



Bardzo ostre ostrze może powodować obrażenia. Ostrożnie obchodź się z nożem.

1. Umieść **8** na uchwycie w pojemniku **7**.
2. Napełnij pojemnik żywnością do rozdrobnienia.
3. Załóż pokrywkę **6** na pojemnik **7**.
4. Ustaw uchwyt z silnikiem **4** nad pokrywką **6** tak, aby strzałka wskazywała na symbol .
5. Obróć uchwyt z **4**, aż strzałka wskaże symbol .

## Obsługa

### WSKAZÓWKA

Nigdy nie przekraczaj maksymalnego okresu działania 1 minuty. Po 2 kolejnych procesach pozwól urządzeniu ostygnąć przez 2 minuty.

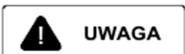

Artykuły spożywcze nie mogą być przetwarzane, gdy są zbyt gorące. Tryskająca zawartość może prowadzić do poparzeń.

Po zmontowaniu ręcznego miksera zgodnie z życzeniem, wykonaj następujące czynności:

1. Włóż wtyczkę do gniazdka.
2. Zanurz mikser / trzepaczkę do obrabianego produktu spożywczego.
3. Ustaw prędkość na **1**.
4. Wciśnij przycisk Start **2** i przytrzymaj.
5. W czasie obróbki możesz zwiększyć obroty pokrętłem **1**
6. lub wcisnąć przycisk Turbo **3** dla największej prędkości.

7. Po zakończeniu tego procesu zwolnij odpowiedni przycisk.

## Czyszczenie



Wyczyść wszystkie elementy natychmiast po zakończeniu pracy.



### OSTRZEŻENIE

Przed czyszczeniem wyłącz urządzenie i wyciągnij przewód zasilający z gniazdka elektrycznego.

1. Wyczyść uchwyt z silnikiem za pomocą wilgotnej szmatki.
2. Wyczyść blender zanurzeniowy, miarkę, rozdrabniacz i trzepaczkę pod bieżącą wodą.



### UWAGA

Bardzo ostre noże mogą powodować obrażenia. Ostrożnie obchodź się z nożami.

## Obsługa posprzedażna

Jeśli urządzenie jest wadliwe, skontaktuj się ze sprzedawcą lub działem obsługi klienta Graef pod numerem +49 (2932) 9703688 lub napisz wiadomość e-mail na adres [service@graef.de](mailto:service@graef.de).

## Utylizacja

### Utylizacja opakowania



Opakowanie chroni urządzenie przed uszkodzeniem podczas transportu. Materiały opakowaniowe dobierane są zgodnie z aspektami kompatybilności środowiskowej i związanymi z utylizacją, dzięki czemu można je poddać recyklingowi. Powrót opakowania do cyklu materiałowego oszczędza surowiec i zmniejsza ilość odpadów. Pozbądź się niepotrzebnego materiału opakowaniowego w punktach zbiórki dla systemu recyklingu „Green Dot” (w Niemczech).



Jeśli to możliwe, zachowaj oryginalne opakowanie w okresie gwarancyjnym urządzenia, aby móc prawidłowo zapakować urządzenie w przypadku odsyłania go w czasie gwarancji.

## Utylizacja urządzenia



Po zakończeniu okresu użytkowania tego produktu nie można wyrzucać wraz z normalnymi odpadami domowymi. Na ten fakt wskazuje symbol na produkcie i w instrukcji obsługi. Ponownie użyj materiałów zgodnie z ich oznaczeniem. Ponowne użycie, recykling lub inne formy recyklingu starego sprzętu przyczyniają się w znacznym stopniu do ochrony naszego środowiska. Poproś urząd gminy o adres punktu utylizacji.

## Gwarancja

Na mikser udzielamy 24-miesięcznej gwarancji, na wady powstałe wskutek wad produkcyjnych lub materiałowych. Roszczenie z tytułu gwarancji prawnej zgodnie z § 439 i nast. Niemieckiego kodeksu cywilnego (BGB) pozostaje nienaruszone przez niniejszą gwarancję. Gwarancja nie obejmuje żadnych szkód spowodowanych niewłaściwą obsługą lub użytkowaniem, a także wad, które tylko nieznacznie wpływają na działanie lub wartość urządzenia. Nie ponosimy żadnej odpowiedzialności za szkody spowodowane brakiem lub niedostateczną konserwacją. W takim przypadku gwarancja również traci ważność. Ponadto szkody transportowe, o ile nie ponosimy za nie odpowiedzialności, zostaną wyłączone z roszczeń z tytułu gwarancji. Gwarancja nie obejmuje szkód, powstałych z powodu naprawy nie przeprowadzonej przez nas ani przez jednego z naszych przedstawicieli.

W przypadku uzasadnionych reklamacji naprawimy wadliwy produkt lub wymienimy go na produkt bez wad, według naszego uznania.